



Azərbaycan Respublikası Əqli Mülkiyyət Agentliyi

Patent və Əmtəə Nişanlarının
Ekspertizası Mərkəzi

RƏSMİ
BÜLLETEN

ОФИЦИАЛЬНЫЙ
БЮЛЛЕТЕНЬ

1996-cı ildən
nəşr edilir

Издается с
1996 года

Dərc olunma
tarixi:
30.06.2021

Дата
публикации:
30.06.2021

Şəhadətnamə
№ 350

SƏNAYE MÜLKİYYƏTİ

Əmtəə nişanları
Sənaye nümunələri
Coğrafi göstəricilər
(aylıq rəsmi bülleten)

ПРОМЫШЛЕННАЯ СОБСТВЕННОСТЬ

Товарные знаки
Промышленные образцы
Географический указания
(официальный ежемесячный бюллетень)

№ 6
Bakı - 2021

Azərbaycan Respublikası Əqli Mülkiyyət Agentliyi

Patent və Əmtəə Nişanlarının Ekspertizası Mərkəzi

Redaksiya heyəti

Kamran İmanov

Redaksiya heyətinin sədri,
Azərbaycan Respublikası Əqli Mülkiyyət Agentliyinin
İdarə Heyətinin sədri

Redaksiya heyətinin üzvləri

Xudayət Həsənlı

Redaksiya heyətinin sədr müavini,
Azərbaycan Respublikası Əqli Mülkiyyət Agentliyinin
tabeliyində olan Patent və Əmtəə Nişanlarının
Ekspertizası Mərkəzinin direktoru

Gülnarə Rüstəmovə

Azərbaycan Respublikası Əqli Mülkiyyət Agentliyinin İdarə
Heyətinin sədrinin müşaviri

Anar Hüseynov

Azərbaycan Respublikası Əqli Mülkiyyət Agentliyinin
tabeliyində olan Patent və Əmtəə Nişanlarının
Ekspertizası Mərkəzinin direktor müavini

Ramin Hacıyev

Azərbaycan Respublikası Əqli Mülkiyyət Agentliyinin
tabeliyində olan Patent və Əmtəə Nişanlarının
Ekspertizası Mərkəzinin direktorunun müşaviri

**ƏMTƏƏ NİŞANLARINA VƏ SƏNAYE NÜMUNƏLƏRİNƏ AİD BİBLİOQRAFİK
MƏLUMATLARIN İDENTİFİKASIYASI ÜÇÜN BEYNƏLXALQ RƏQƏM KODLARI
(WIPO ST.60 və ST.80 STANDARTLARI)**

- (11) Beynəlxalq qeydiyyat nömrəsi
- (15) Beynəlxalq qeydiyyat tarixi
- (19) Dərc edən idarə və ya təşkilatın kodu, yaxud digər identifikasiya vasitəsi
- (21) İddia sənədinin qeydiyyat nömrəsi
- (22) İddia sənədinin verilmə tarixi
- (23) Sərgi ilkinliyi tarixi
- (28) İddia sənədinə daxil olan sənaye nümunələrinin nömrələri
- (31) İlkin iddia sənədinin nömrəsi
- (32) İlkinlik tarixi
- (33) İlkinlik ölkəsinin kodu
- (44) İddia sənədinin dərc edilmə tarixi
- (45) Beynəlxalq qeydiyyata alınmış sənaye nümunəsinin dərc edilmə tarixi
- (46) Sənaye nümunəsinin mühüm əlamətlərinin siyahısının dərc edilmə tarixi
- (51) Sənaye nümunələrinin beynəlxalq təsnifatının (SNBT) indeks(lər)i
- (54) Sənaye nümunəsinin adı
- (57) Sənaye nümunəsinin mühüm əlamətlərinin siyahısı
- (71) İddiaçı(lar), onun (onların) yaşayış yeri və ya olduğu yer barədə məlumat
- (72) Müəllif(lər), onun (onların) yaşayış yeri barədə məlumat
- (73) Patent sahib(lər)i, onun (onların) yaşayış yeri və ya olduğu yer barədə məlumat
- (74) İddia sənədində göstərilədiyi halda, nümayəndə və ya patent müvəkkilinin yaşadığı yer barədə məlumat
- (82) Beynəlxalq iddia sənədində qeyd olunan məlumatlar
- (111) Qeydiyyat nömrəsi
- (151) Qeydiyyat tarixi
- (181) Qeydiyyat müddətinin bitdiyi tarix
- (210) İddia sənədinin nömrəsi
- (220) İddia sənədinin daxil olduğu tarix
- (230) Sərgi haqqında məlumat
- (310) İlk iddia sənədinin nömrəsi
- (330) ÜƏMT-in St. 3 standartı üzrə ilk iddia sənədinin verildiyi beynəlxalq təşkilatın və ya ölkənin kodu
- (511) Nişanın qeydiyyatı üçün əmtəələrin və xidmətlərin Beynəlxalq təsnifatına uyğun sinfi (sinifləri), əmtəə və xidmətlərin siyahısı
- (526) Disklamasiya (əmtəə nişanının mühafizə olunmayan elementləri)
- (540) Əmtəə nişanı reproduksiyası
- (551) Kollektiv nişana dair məlumat
- (554) Həcmi nişan
- (571) Əmtəə nişanının təsviri
- (591) Əmtəə nişanının rəngi
- (731) İddiaçının adı və ünvanı
- (740) Patent müvəkkili
- (750) Yazışma üçün ünvan

**МЕЖДУНАРОДНЫЕ ЦИФРОВЫЕ КОДЫ ДЛЯ ИДЕНТИФИКАЦИИ
БИБЛИОГРАФИЧЕСКИХ ДАННЫХ, ОТНОСЯЩИХСЯ К ТОВАРНЫМ ЗНАКАМ И
ПРОМЫШЛЕННЫМ ОБРАЗЦА (СТАНДАРТЫ WIPO СТ.60 и СТ.80)**

- (11) Номер международной регистрации
- (15) Дата международной регистрации
- (19) Код или другие средства идентификации ведомства или организации, осуществившей публикацию
- (21) Регистрационный номер заявки
- (22) Дата подачи заявки
- (23) Дата выставочного приоритета
- (28) Номера промышленных образцов, включенных в заявку
- (31) Номер приоритетной заявки
- (32) Номер приоритета
- (33) Код страны приоритета
- (44) Дата публикации заявки
- (45) Дата публикации получившего международную регистрацию промышленного образца
- (44) Дата публикации перечня существенных признаков промышленного образца
- (51) Индекс(ы) Международной классификации промышленных образцов (МКПО)
- (54) Название полезной модели
- (57) Перечень существенных признаков промышленного образца
- (71) Сведения о заявителе(ях), его(их) местожительстве или местонахождении
- (72) Сведения об изобретателе(ях), его(их) местожительстве
- (73) Сведения о патентовладельце(ах), его(их) местожительстве или местонахождении
- (74) Сведения о представителе или патентном поверенном, если он указан в заявке, его местожительстве
- (82) Заявления, содержащиеся в международной заявке
- (111) Номер регистрации
- (151) Дата регистрации
- (181) Дата истечения срока действия регистрации
- (210) Номер заявки
- (220) Дата подачи заявки
- (230) Данные о выставках
- (310) Номер, присвоенный первой заявке
- (330) Код международной организации или страны по стандарту ВОИС ст.3, в которую была подана первая заявка
- (511) Индексы Международной классификация товаров и услуг для регистрации знаков (Ниццкая классификация), перечень товаров и услуг
- (526) Дискламация (неохраняемые элементы товарного знака)
- (540) Репродукция знака
- (551) Указание на то, что знак является коллективным
- (554) Объемный знак
- (571) Описание товарного знака
- (591) Указание цвета или цветового сочетания
- (731) Имя и адрес заявителя
- (740) Патентный поверенный
- (750) Адрес для переписки

ƏMTƏƏ NİŞANLARI ТОВАРНЫЕ ЗНАКИ

(111) N 2021 0707

(151) 01.06.2021

(210) 2020 00736

(220) 28.04.2020

(181) 28.04.2030

(730) Soci t  des Produits Nestl  S.A.,
1800 Vevey, Switzerland (CH)

(540)



(526)  mt   ni anında “Nescafe” s z i arəsi v  t sviri hiss d n ba qa dig r i ar l r h quqi m hafiz  obyektleri deyildir.

(591) a ıq-sarı, t nd-b n v  yi, b n v  yi, a ıq-b n v  yi, qara, a , qırmızı

(511) 30 - q hv , q hv  ekstraktları, q hv li i kil r; buzlu q hv ; q hv   v zedicil ri, q hv   v zedicil rinin ekstraktları, q hv   v zedicil ri  sasında i kil r; kasnı (q hv   v zedicil ri);  ay,  ay ekstraktları,  ay  saslı i kil r; buzlu  ay; qidaya qatılan s m ni  saslı qida m hsulları; kakao v  kakao  saslı i kil r;  okolad,  okolad m hsulları,  okolad  saslı i kil r; q nnadı m mulatları,  irniyyat, konfetl r;   k rd n hazırlanmı  q nnadı m mulatları;   k r;  eyn m li saqqızlar; t bii  irinl  dirici madd l r;   r k-bulka m mulatları,   r k, maya, undan hazırlanmı  q nnadı m mulatları; qaletl r, pe enye,  sas n i i doldurulmu   irin x mird n hazırlanmı  q nnadı m mulatları, vafli, toffi (iris), pudinql r (zapekankalar); dondurma, meyv li buz, meyv li dondurma,   rb t, dondurulmu  q nnadı m mulatları,  sas n i i doldurulmu   irin x mird n hazırlanmı  dondurulmu  q nnadı m mulatları, yum saq dondurma, dondurulmu  yo urtlar; d n m hsullarından hazırlanmı  quru s h r yem kl ri, myusli,

qar ıdalı lopaları, d n m hsullarından hazırlanmı  ki ik batonlar, yem k  c n hazır d n m hsulları; d n m hsullarından hazırlanmı   rzaq.

(526) В товарном знаке кроме изобразительной части, словесного обозначения “Nescafe” остальные обозначения не являются объектом правовой охраны.

(591) светло-желтый, темно-фиолетовый, фиолетовый, светло-фиолетовый, черный, белый, красный

(511) 30 - кофе, экстракты кофейные, напитки кофейные; кофе со льдом; заменители кофе, экстракты заменителей кофе, напитки на основе заменителей кофе; цикорий (заменитель кофе); чай, экстракты чайные, напитки чайные; чай со льдом; продукты на основе солода для употребления в пищу; какао и напитки на базе какао; шоколад, продукты шоколадные, напитки шоколадные; кондитерские изделия, сладости, конфеты; кондитерские изделия из сахара; сахар; резинки жевательные; вещества подслащивающие натуральные; хлебобулочные изделия, хлеб, дрожжи, изделия кондитерские мучные; галеты, печенье, изделия кондитерские из сладкого теста, преимущественно с начинкой, вафли, тоффи (ирис), пудинги (запеканки); мороженое, фруктовый лед, фруктовое мороженое, сорбет, изделия кондитерские замороженные, замороженные кондитерские изделия из сладкого теста преимущественно с начинкой, мягкое мороженое, замороженные йогурты; сухие завтраки из зерновых продуктов, мюсли, хлопья кукурузные, батончики злаковые, продукты зерновые, готовые к употреблению; продукты зерновые.

(111) N 2021 0708

(151) 01.06.2021

(210) 2020 01007

(220) 12.06.2020

(181) 12.06.2030

(730) Netflix, Inc., 100 Winchester Circle, Los Gatos, California 95032, United States (US)
(540)

NETFLIX

(591) qırmızı

(511) 09 - internet və qlobal rabitə qovuşağı vasitəsilə audiovizual və multimedia məzmununun axınlı ötürülməsi üçün proqram təminatı; audiovizual və multimedia məzmununun mobil rəqəmsal elektron qurğulara axınlı ötürülməsi üçün proqram təminatı; multimedia məzmununun axtarılması, təşkil edilməsi və tövsiyə edilməsi üçün proqram təminatı; proqram təminatının və mobil tətbiqetmələrin işlənilib hazırlanması üçün proqram təminatının işlənilib hazırlanması vasitələri; kompüterlər üçün proqram təminatı; kompüter proqramları; kompüter proqram təminatı üçün yüklənə bilən tətbiqlər; yüklənəbilən mobil tətbiqlər; video oyunları üçün proqram təminatı; kompüter oyunları üçün proqram təminatı; interaktiv video oyunları üçün proqramlar; video oyunları üçün kartriclər və disklər; elektron oyunlar üçün proqramlar və proqram təminatı; mobil telefonlar, planşet kompüterlər, fərdi kompüterlər və əlavə edilən elektron qurğular üçün elektron oyunlar üçün proqram təminatı; virtual reallıqda və genişləndirilmiş reallıqda oyunlar üçün aparat və proqram təminatı; "sorğu əsasında video" xidməti vasitəsi ilə yüklənəbilən kinofilmlər və televiziya proqramları; kompüterlərdə, planşetlərdə və mobil telefonlarda istifadə üçün rəqəmsal təsvirlərlə və nişanlar dəsti ilə yüklənəbilən qrafika; kompakt disklər və DVD disklər; yüklənəbilən kinofilmlər və televiziya proqramları; audio kitablar; yüklənəbilən melodiya və səs yazıları; audiovizual yazılar; musiqi yazıları; səs siqnallarının və ya görüntülərin yazılması, ötürülməsi və ya yenidən canlandırılması üçün qurğular; tərkibində musiqi, musiqi ifaları və musiqi videoları olan, yüklənəbilən audiovizual yazılar; yüklənəbilən podkastlar; maqnit kodlu elektron mikrosxemlər; maqnit kodlu hədiyyə kartları; elektron nəşrlər; uzaqdan idarəetmə

qurğuları; rəqəmsal multimedyanın axınlı ötürülməsi üçün qurğular; rəqəmsal videonun yazılması üçün qurğular; yüksək aydınlıqlı pleyerlər DVD və videodisk pleyerləri; audio və video siqnallarının qəbuledicilərindən ibarət olan ev teatrı sistemləri; disk pleyerləri; televizorlar; rəqəmsal televiziya qəbulediciləri; kompüter avadanlığı və periferiya qurğuları; siçan yastıqçaları; kompüterlərlə işləyən zaman biləklər və dirsəklər üçün dəstəklər; mobil telefonlar üçün və planşet kompüterlər üçün altıqlar; planşet kompüterləri; kalkulyatorlar; fotoaparatlər; rəqəmsal fotoaparatlər; radiocihazlar; USB fləş drayverlər; səs dinamikləri; mobil telefonlar üçün bağlar; mobil telefonlar üçün futlyarlar; mobil telefonlara üçün çexollar; planşetlər üçün klaviaturalar; planşet kompüterləri üçün çexollar; planşet kompüterləri üçün futlyarlar; planşet kompüterlər üçün qatlanıb-açılabilən örtüklər; elektron qurğular, ələlxüsüs kompüterlər, planşet kompüterlər, mobil telefonlar, rəqəmsal fotoaparatlər, rəqəmsal multimedia pleyerləri, elektron kitablar, oyun pultları və fərdi rəqəmsal köməkçilər üçün qoruyucu çexollar və futlyarlar; rəqəmsal ekranlar üçün qoruyucu örtüklər; adapterlər; başa geyilən qulaqcıqlar; qulağa taxılan qulaqcıqlar; portativ ratsiyalar; mobil telefonlar; smart-saatlar; eynəklər (optika); günəş eynəkləri; eynəklər və günəş eynəkləri üçün futlyarlar; binokllar; dekorativ maqnitlər; dərəcələrə bölünmüş xətkəşlər; lupalar; mikrofonlar; idman dəbilqələri; velosiped dəbilqələri.

38 - sorğu əsasında səs və videonun ötürülməsi; audiovizual kontentin axınlı ötürülməsi; səs siqnallarının, məlumatların, görüntülərin, siqnalların, mesajların və informasiyanın ötürülməsi; audiovizual yayım; audiovizual məzmunun ötürülməsi və çatdırılması; "sorğu əsasında video" xidmətlər; istifadəçilər tərəfindən reytinglər, icmallar və filmlər, televiziya proqramları haqqında tövsiyələr və həmçinin, əyləncələr, təhsil sahəsində yeniliklər və tədbirlər haqqında informasiya yerləşdirə biləcəyi onlayn forumlarla təminatmə.

41 - əyləncə; əyləncə məsələləri ilə bağlı məlumat; reklam məqsədləri istisna olmaqla filmlərin çəkilməsi; "sorğu ilə video" servisi xidmətləri ilə yüklənə bilməyən filmlərlə və televiziya proqramları ilə təminatmə; veb-sayt vasitəsilə əyləncə mövzularında məlumatın verilməsi; əyləncə parklarının xidmətləri;

aksiyon-macərəlar, animasiyalar, animələr, tərcümeyi-hallar, klassika, komediya, kriminal, sənədli kino, tarix, vahimə, beynəlxalq proqram, müzikl misteriyə, romantika, elmi fantastika, idman, triller, hərbi proqramlar və vesternlər süjetli sahələrə aid olan televiziya serialları və filmləri şəklində əyləncə xidmətləri; televiziya və kinoya və həmçinin, televiziya və film personajlarına həsr olunmuş, sərgi və konqreslər formasında keçirilən əyləncə xidmətləri; oyun kinofilmləri, televiziya proqramları, xüsusi tədbirlər, və multimedia əyləncə mövzusu formasında, işlənib hazırlanan, yaradılan, istehsal edilən, yayımlanan və post prodakşn formasında əyləncə xidmətləri; canlı teatr, musiqili və ya komediya tamaşası şəklində əyləncə xidmətləri; fan-klub xidmətləri; kinofilmlərin və televiziya proqramlarının istehsalı və prokatı; kinofilmlərə, televiziya proqramlarına, musiqili videolara, əlaqəli filmlərə, fotoşəkillər və digər multimedia materiallarına aid olan, tərkibində ümumi mövzulu, geniş spektrli əyləncəli informasiya olan, onlayn oyunlar və veb-saytlar şəklində qlobal kommunikasiya şəbəkəsi üzərindən əyləncə xidmətləri ilə təminatmə; əyləncələrlə, filmlərlə, televiziya ilə, film, televiziya personajları ilə, musiqi ilə bağlı və ya tərkibinə daxil olan səsin, videonun, bədii əsərin və mətnin, yüklənə bilməyən videoküplərin və digər yüklənə bilməyən rəqəmsal multimedia kontentin ilə onlayn təminatmə; veb-sayt vasitəsilə əyləncə məlumatları ilə təmin etmə; əyləncə xidmətləri, ələlxüs onlayn kompüter, elektron və video oyunlarla təmin etmə; yüklənə bilməyən interaktiv oyunların müvəqqəti istifadəsi ilə təminatmə; veb-sayt və «sorğu əsasında video» xidməti vasitəsi ilə filmlər və televiziya proqramlarına aid informasiya, icmalar və tövsiyələrlə təminatmə; əyləncə və təlim-təhsil xidmətləri, ələlxüs interaktiv televiziya serialları və filmləri ilə onlayn təminatmə; interaktiv əyləncələr; onlayn interaktiv əyləncələr; əyləncə mövzularının və tədbirlərinin keçirilməsi; auditoriyasının iştirakı ilə hadisənin mövcud effektini yaradan interaktiv, eksperimental və əyləncə tədbirləri; əyləncə, kino, televiziya, televiziya və film personajları, musiqi və məşhurlar ilə bağlı, sərgilərin, konfransların və konqreslərin təşkili və aparılması şəklində əyləncə xidmətləri; musiqi, incəsənət, kulinariya, kino, televiziya, teatr, dram, teatr,

rəqs, canlı musiqi ifaları oratorların çıxışı, məşhurların çıxışları, həmçinin mədəni sərgilər və tədbirlər sahələrində festivalların təşkili və keçirilməsi; onlayn yüklənə bilməyən komikslər və qrafik romanlarla təminatmə; əyləncəli radio verilişləri; radio proqramlarının və səs yazılarının istehsalı və prokatı; əyləncə sahəsində podkastlarla təminatmə; podkastların istehsalı; onlayn yüklənə bilməyən musiqi faylları ilə təminatmə.

(591) красный

(511) 09 - программное обеспечение для потоковой передачи аудиовизуального и мультимедийного контента через интернет и глобальные коммуникационные сети; программное обеспечение для потоковой передачи аудиовизуального и мультимедийного контента на мобильные цифровые электронные устройства; программное обеспечение для поиска, организации и рекомендации мультимедийного контента; средства разработки программного обеспечения для разработки программного обеспечения и мобильных приложений; обеспечение программное для компьютеров; программы компьютерные; приложения для компьютерного программного обеспечения загружаемые; мобильные приложения загружаемые; программное обеспечение для видеоигр; программное обеспечение для компьютерных игр; программы для интерактивных видеоигр; картриджи и диски для видеоигр; программы и программное обеспечение для электронных игр; программное обеспечение для электронных игр для мобильных телефонов, планшетных компьютеров, персональных компьютеров и накладных электронных устройств; аппаратное и программное обеспечение для игр в виртуальной реальности и дополненной реальности; загружаемые кинофильмы и телевизионные программы, предоставленные через сервис «видео по запросу»; загружаемая графика с наборами цифровых изображений и иконок для использования на компьютерах, планшетах и мобильных телефонах; компакт-диски и DVD-диски; загружаемые кинофильмы и телевизионные программы; аудиокниги; мелодии и звуковые записи загружаемые; аудиовизуальные записи; музыкальные записи; приборы

для записи, передачи или воспроизведения звуковых сигналов или изображений; аудиовизуальные записи загружаемые, содержащие музыку, музыкальные выступления и музыкальные видео; подкасты загружаемые; микросхемы электронные с магнитным кодом; подарочные карты с магнитным кодом; публикации электронные; устройства дистанционного управления; устройства потоковой передачи цифрового мультимедиа; устройства записи цифрового видео; DVD-проигрыватели и проигрыватели видеодисков высокой четкости; системы домашнего кинотеатра, состоящие из приемников аудио- и видеосигналов; плееры для дисков; телевизоры; ресиверы цифрового телевидения; оборудование компьютерное и устройства периферийные; коврики для «мыши»; опоры для запястий и локтей при работе с компьютерами; подставки для мобильных телефонов, планшетных компьютеров; калькуляторы; фотоаппараты; фотоаппараты цифровые; радиоприборы; флэш-накопители USB; звуковые динамики; шнуры для мобильных телефонов; футляры для мобильных телефонов; чехлы для мобильных телефонов; клавиатуры для планшетов; чехлы для планшетных компьютеров; футляры для планшетных компьютеров; чехлы откидные для планшетных компьютеров; защитные чехлы и футляры для электронных приборов, а именно компьютеров, планшетных компьютеров, мобильных телефонов, цифровых фотоаппаратов, цифровых мультимедийных проигрывателей, электронных книг, игровых консолей и карманных персональных компьютеров; покрытия защитные для цифровых экранов; адаптеры; наушники головные; наушники-вкладыши; рации портативные; мобильные телефоны; смарт-часы; очки [оптика]; очки солнцезащитные; футляры для очков и солнцезащитных очков; бинокли; магниты декоративные; линейки градуированные; лупы; микрофоны; шлемы спортивные; шлемы велосипедные.

38 - передача аудио и видео по запросу; потоковая передача аудиовизуального контента; передача голосовых сигналов, данных, изображений, сигналов, сообще-

ний и информации; аудиовизуальное вещание; передача и доставка аудиовизуального контента; сервисы «видео по запросу»; предоставление онлайн-форума, на котором пользователи могут размещать рейтинги, обзоры и рекомендации фильмов и телевизионных программ, а также информацию о событиях и мероприятиях в области развлечений и образования.

41 - развлечения; информация по вопросам развлечений; создание фильмов, за исключением рекламных; предоставление незагружаемых фильмов и телевизионных программ через сервисы «видео по запросу»; предоставление информации по вопросам развлечений через веб-сайт; услуги парков аттракционов; услуги развлекательные в виде телевизионных сериалов и фильмов в области сюжетов экшн-приключений, анимации, аниме, биографии, классики, комедии, криминала, документального кино, драмы, религии, семьи, фэнтези, кинонуара, истории, ужасов, международных программ, мюзиклов, мистики, романтики, научной фантастики, спорта, триллеров, военных программ и вестернов; услуги развлекательные в виде проведения выставок и конгрессов, посвященных телевидению и кино, а также персонажам телевидения и фильмов; услуги развлекательные в виде разработки, создания, производства, распространения и пост-продакшна игровых кинофильмов, телевизионных программ, специальных мероприятий и мультимедийного развлекательного контента; услуги развлекательные в виде живого театрального, музыкального или комедийного представления; услуги фан-клуба; производство и прокат кинофильмов и телевизионных программ; предоставление развлекательных услуг через глобальную коммуникационную сеть в виде онлайн-игр и веб-сайтов, содержащих широкий спектр развлекательной информации общего характера, относящейся к кинофильмам, телевизионным программам, музыкальным видео, сопутствующим фильмам, фотографиям и другим мультимедийным материалам; предоставление онлайн незагружаемых видеоклипов и другого незагружаемого мультимедийного цифрового контента,

включающего звук, видео, художественные произведения и текст, содержащиеся или связанные с развлечениями, фильмами, телевидением, персонажами фильмов и телевидения, музыкой и знаменитостями; предоставление развлекательной информации через веб-сайт; развлекательные услуги, а именно обеспечение компьютерными, электронными и видеоиграми онлайн; обеспечение временного использования незагружаемых интерактивных игр; предоставление информации, обзоров и рекомендаций в отношении фильмов и телевизионных программ через веб-сайт и сервисы «видео по запросу»; услуги развлекательные и образовательно-воспитательные, а именно, предоставление интерактивных телевизионных сериалов и фильмов онлайн; развлечения интерактивные; развлечения интерактивные онлайн; проведение развлекательных событий и мероприятий; интерактивные, экспериментальные и создающие эффект присутствия события с участием аудитории и развлекательные мероприятия; развлекательные услуги в виде организации и проведения выставок, конференций и конгрессов в области развлечений, кино, телевидения, персонажей телевидения и фильмов, музыки и знаменитостей; организация и проведение общественных фестивалей, включающих музыку, искусство, еду, кино, телевидение, театр, театр, драму, танцы, живые музыкальные выступления, выступления ораторов, выступления знаменитостей, а также культурные выставки и мероприятия; предоставление незагружаемых комиксов и графических романов онлайн; радиопередачи развлекательные; производство и прокат радиопрограмм и звукозаписей; предоставление подкастов в области развлечений; производство подкастов; предоставление незагружаемых музыкальных файлов онлайн.

(111) N 2021 0709
(151) 01.06.2021
(210) 2020 01008
(220) 12.06.2020
(181) 12.06.2030

(730) Netflix, Inc., 100 Winchester Circle,
Los Gatos, California 95032, United States
(US)
(540)

NETFLIX

(511) 09 - internet və qlobal rabitə şəbəkələri üzərindən audiovizual və multimedia məzmununun axınlı ötürülməsi üçün proqram təminatı; audiovizual və multimedia məzmununun mobil rəqəmsal elektron qurğulara axınlı ötürülməsi üçün proqram təminatı; multimedia məzmununun axtarılması, təşkil edilməsi və tövsiyə edilməsi üçün proqram təminatı; proqram təminatının və mobil tətbiqetmələrin işlənilib hazırlanması üçün proqram təminatının işlənilib hazırlanması vasitələri; kompüterlər üçün proqram təminatı; kompüter proqramları; kompüter proqram təminatı üçün yüklənəbilən tətbiqlər; yüklənəbilən mobil tətbiqlər; video oyunlar üçün proqram təminatı; kompüter oyunları üçün proqram təminatı; interaktiv video oyunlar üçün proqramlar; video oyunları üçün kartriclər və diskilər; elektron oyunları üçün proqramlar və proqram təminatı; mobil telefonlar, planşet kompüterlər, fərdi kompüterlər və əlavə edilən elektron qurğuları, elektron oyunlar üçün proqram təminatı; virtual reallıqda və genişləndirilmiş reallıqda oyunlar üçün aparat və proqram təminatı; "sorğu əsasında video" xidməti vasitəsi ilə yüklənəbilən kinofilmlər və televiziya proqramları; kompüterlərdə, planşetlərdə və mobil telefonlarda istifadə üçün rəqəmsal təsvirlərlə və nişanlar dəsti ilə yüklənəbilən qrafika; kompakt diskilər və DVD diskilər; yüklənəbilən kinofilmlər və televiziya proqramları; audiokitablar; yüklənəbilən melodiyalar və səs yazıları; audiovizual yazılar; musiqi yazıları; səs siqnallarının və ya görüntülərin yazılması, ötürülməsi və ya yenidən canlandırılması üçün qurğular; tərkibində musiqi, musiqi ifaları və musiqi videoları olan yüklənəbilən audiovizual yazılar; yüklənəbilən podkastlar; maqnit kodlu elektron mikro sxemlər; maqnit kodlu hədiyyə kartları; elektron nəşrlər; uzaqdan idarəetmə qurğuları; rəqəmsal multimedyanın axınlı ötürülməsi

üçün qurğular; rəqəmsal videonun yazılması üçün qurğular; yüksək aydınlıqlı pleyerlər DVD və videodisk pleyerləri; audio və video siqnallarının qəbuledicilərindən ibarət olan ev teatr sistemləri; disk pleyerləri; televizorlar; rəqəmsal televiziya qəbulediciləri; kompüter avadanlığı və periferiya qurğuları; siçan yastıqçaları; kompüterlərlə işləyən zaman biləklər və dirsəklər üçün dəstəklər; mobil telefonlar üçün və planşet kompüterlər üçün altıqlar; planşet kompüterləri; kalkulyatorlar; fotoaparatlər; rəqəmsal fotoaparatlər; radio-cihazlar; USB fləş drayverlər; səs dinamikləri; mobil telefonlar üçün bağlar; mobil telefonlara üçün futlyarlar; mobil telefonlar üçün çexollar; planşetlər üçün klaviaturalar; planşet kompüterləri üçün çexollar; planşet kompüterləri üçün futlyarlar; planşet kompüterlər üçün qatlanıb-açılabilən örtüklər; elektron qurğular, ələlxüsüs kompüterlər, planşet kompüterlər, mobil telefonlar, rəqəmsal fotoaparatlər, rəqəmsal multimedia pleyerləri, elektron kitablar, oyun pultları və fərdi rəqəmsal köməkçilər üçün qoruyucu çexollar və futlyarlar; rəqəmsal ekranlar üçün qoruyucu örtüklər; adapterlər; başa taxılan qulaqcıqlar; qulağa taxılan qulaqcıqlar; portativ rasiyalar; mobil telefonlar; smart-saatlar; eynəklər (optika); günəş eynəkləri; eynəkləri və günəşdən eynəkləri üçün futlyarlar; binokllar; dekorativ maqnitlər; dərəcələrə bölünmüş xətkəşlər; lupalar; mikrofonlar; idman dəbilqələri; velosiped dəbilqələri.

38 - sorğu əsasında səs və videonun ötürülməsi; audiovizual kontentin axınlı ötürülməsi; səs siqnallarının, məlumatların, görüntülərin, siqnalların, mesajların və informasiyanın ötürülməsi; audiovizual yayım; audiovizual məzmunun ötürülməsi və çatdırılması; "sorğu əsasında video" xidmətlər; istifadəçilər tərəfindən reytinglər, icmallar və filmlər və televiziya proqramları haqqında tövsiyələr və həmçinin, əyləncələr və təhsil sahəsində yeniliklər, tədbirlər haqqında informasiya yerləşdirə biləcəyi onlayn forumlarla təminatmə.

41 - əyləncə; əyləncə məsələləri ilə bağlı məlumat; reklam məqsədləri istisna olmaqla filmlərin çəkilməsi; "sorğu ilə video" servisi xidmətləri ilə yüklənə bilməyən filmlərlə və televiziya proqramları ilə təminatmə; veb-sayt vasitəsilə əyləncə mövzularında məlumatın verilməsi; əyləncə parklarının xidmətləri; aksiyon-macəralar, animasiyalar, animələr,

tərcümeyi-hallar, klassika, komediya, kriminal, sənədli kino, tarix, vahimə, beynəlxalq proqram, müzikl misteriyə, romantika, elmi fantastika, idman, triller, hərbi proqramlar və vesternlər süjetli sahələrə aid olan televiziya serialları və filmləri şəklində əyləncə xidmətləri; televiziya və kinoya, həmçinin televiziya və film personajlarına həsr olunmuş, sərgi və konqreslər formasında keçirilən əyləncə xidmətləri; oyun kinofilmləri, televiziya proqramları, xüsusi tədbirlər, multimedia əyləncə mövzusu formasında, işlənib hazırlanan, yaradılan, istehsal edilən, yayımlanan və post prodakşn formasında əyləncə xidmətləri; canlı teatr, musiqili və ya komediya tamaşası şəklində əyləncə xidmətləri; fan-klub xidmətləri; kinofilmlərin və televiziya proqramların istehsalı və prokatı; kinofilmlərə, televiziya proqramlarına, musiqili videolara, əlaqəli filmlərə, fotoşəkillər və digər multimedia materiallarına aid olan, tərkibində ümumi mövzulu, geniş spektrli əyləncəli informasiya olan, onlayn oyunlar və veb-saytlar şəklində qlobal kommunikasiya şəbəkəsi üzərindən əyləncə xidmətləri ilə təminatmə; əyləncələrlə, filmlərlərlə, televiziya ilə, film, televiziya personajları ilə, musiqi ilə bağlı və ya tərkibinə onlar daxil olan səsin, videonun, bədii əsərin və mətnin, yüklənə bilməyən videoküplərin və digər yüklənə bilməyən rəqəmsal multimedia kontentin ilə onlayn təminatmə; veb sayt vasitəsilə əyləncə məlumatları ilə təminatmə; əyləncə xidmətləri, ələlxüsüs onlayn kompüter, elektron və video oyunlarla təminatmə; yüklənə bilməyən interaktiv oyunların müvəqqəti istifadəsi ilə təminatmə; veb-sayt və "sorğu əsasında video" xidməti vasitəsi ilə filmlər və televiziya proqramlarına aid informasiya, icmallar və tövsiyələrlə təminatmə; əyləncə və təlim-təhsil xidmətləri, ələlxüsüs interaktiv televiziya serialları və filmləri ilə onlayn təminatmə; interaktiv əyləncələr; onlayn interaktiv əyləncələr; əyləncə mövzularının və tədbirlərinin keçirilməsi; auditoriyasının iştirakı ilə hadisənin varlığı effektini yaradan interaktiv, eksperimental və əyləncə tədbirləri; əyləncə, kino, televiziya, televiziya və film personajları, musiqi və məşhurlar ilə bağlı, sərgilərin, konfransların və konqreslərin təşkili və aparılması şəklində əyləncə xidmətləri; musiqi, incəsənət, kulinariya, kino, televiziya, teatr, dram, rəqs, canlı musiqi ifaları oratorların çıxışı, məşhurların çıxışları, və

həmçinin mədəni sərgilər və tədbirlər sahələrində festivallarını təşkili və keçirilməsi; onlayn yüklənə bilməyən komikslər və qrafik romanlarla təminetmə; əyləncəli radio verilişləri; radio proqramlarının və səs yazılarının istehsalı və prokatı; əyləncə sahəsində podkastlarla təminetmə; podkastların istehsalı; onlayn yüklənə bilməyən musiqi faylları ilə təminetmə.

(511) 09 - программное обеспечение для потоковой передачи аудиовизуального и мультимедийного контента через интернет и глобальные коммуникационные сети; программное обеспечение для потоковой передачи аудиовизуального и мультимедийного контента на мобильные цифровые электронные устройства; программное обеспечение для поиска, организации и рекомендации мультимедийного контента; средства разработки программного обеспечения для разработки программного обеспечения и мобильных приложений; обеспечение программное для компьютеров; программы компьютерные; приложения для компьютерного программного обеспечения загружаемые; мобильные приложения загружаемые; программное обеспечение для видеоигр; программное обеспечение для компьютерных игр; программы для интерактивных видеоигр; картриджи и диски для видеоигр; программы и программное обеспечение для электронных игр; программное обеспечение для электронных игр для мобильных телефонов, планшетных компьютеров, персональных компьютеров и накладных электронных устройств; аппаратное и программное обеспечение для игр в виртуальной реальности и дополненной реальности; загружаемые кинофильмы и телевизионные программы, предоставленные через сервис «видео по запросу»; загружаемая графика с наборами цифровых изображений и иконок для использования на компьютерах, планшетах и мобильных телефонах; компакт-диски и DVD-диски; загружаемые кинофильмы и телевизионные программы; аудиокниги; мелодии и звуковые записи загружаемые; аудиовизуальные записи; музыкальные записи; приборы для записи, передачи или воспроизведения звуковых сигналов или изображений;

аудиовизуальные записи загружаемые, содержащие музыку, музыкальные выступления и музыкальные видео; подкасты загружаемые; микросхемы электронные с магнитным кодом; подарочные карты с магнитным кодом; публикации электронные; устройства дистанционного управления; устройства потоковой передачи цифрового мультимедиа; устройства записи цифрового видео; DVD-проигрыватели и проигрыватели видеодисков высокой четкости; системы домашнего кинотеатра, состоящие из приемников аудио и видеосигналов; плееры для дисков; телевизоры; ресиверы цифрового телевидения; оборудование компьютерное и устройства периферийные; коврики для «мыши»; опоры для запястий и локтей при работе с компьютерами; подставки для мобильных телефонов, планшетных компьютеров; калькуляторы; фотоаппараты; фотоаппараты цифровые; радиоприборы; флэш-накопители USB; звуковые динамики; шнуры для мобильных телефонов; футляры для мобильных телефонов; чехлы для мобильных телефонов; клавиатуры для планшетов; чехлы для планшетных компьютеров; футляры для планшетных компьютеров; чехлы откидные для планшетных компьютеров; защитные чехлы и футляры для электронных приборов, а именно компьютеров, планшетных компьютеров, мобильных телефонов, цифровых фотоаппаратов, цифровых мультимедийных проигрывателей, электронных книг, игровых консолей и карманных персональных компьютеров; покрытия защитные для цифровых экранов; адаптеры; наушники головные; наушники-вкладыши; радиопортативные; мобильные телефоны; смарт-часы; очки (оптика); очки солнцезащитные; футляры для очков и солнцезащитных очков; бинокли; магниты декоративные; линейки градуированные; лупы; микрофоны; шлемы спортивные; шлемы велосипедные.

38 - передача аудио и видео по запросу; потоковая передача аудиовизуального контента; передача голосовых сигналов, данных, изображений, сигналов, сообщений и информации; аудиовизуальное вещание; передача и доставка аудиовизу-

ального контента; сервисы «видео по запросу»; предоставление онлайн-форума, на котором пользователи могут размещать рейтинги, обзоры и рекомендации фильмов и телевизионных программ, а также информацию о событиях и мероприятиях в области развлечений и образования.

41 - развлечения; информация по вопросам развлечений; создание фильмов, за исключением рекламных; предоставление-незагружаемых фильмов и телевизионных программ через сервисы «видео по запросу»; предоставление информации по вопросам развлечений через веб-сайт; услуги парков аттракционов; услуги развлекательные в виде телевизионных сериалов и фильмов в области сюжетов экшн-приключений, анимации, аниме, биографии, классики, комедии, криминала, документального кино, драмы, религии, семьи, фэнтези, кинонуара, истории, ужасов, международных программ, мюзиклов, мистики, романтики, научной фантастики, спорта, триллеров, военных программ и вестернов; услуги развлекательные в виде проведения выставок и конгрессов, посвященных телевидению и кино, а также персонажам телевидения и фильмов; услуги развлекательные в виде разработки, создания, производства, распространения и пост-продакшна игровых кинофильмов, телевизионных программ, специальных мероприятий и мультимедийного развлекательного контента; услуги развлекательные в виде живого театрального, музыкального или комедийного представления; услуги фан-клуба; производство и прокат кинофильмов и телевизионных программ; предоставление развлекательных услуг через глобальную коммуникационную сеть в виде онлайн-игр и веб-сайтов, содержащих широкий спектр развлекательной информации общего характера, относящейся к кинофильмам, телевизионным программам, музыкальным видео, сопутствующим фильмам, фотографиям и другим мультимедийным материалам; предоставление онлайн незагружаемых видеоклипов и другого незагружаемого мультимедийного цифрового контента, включающего звук, видео, художественные произведения и текст, содержащиеся или свя-

занные с развлечениями, фильмами, телевидением, персонажами фильмов и телевидения, музыкой и знаменитостями; предоставление развлекательной информации через веб-сайт; развлекательные услуги, а именно обеспечение компьютерными, электронными и видеоиграми онлайн; обеспечение временного использования незагружаемых интерактивных игр; предоставление информации, обзоров и рекомендаций в отношении фильмов и телевизионных программ через веб-сайт и сервисы «видео по запросу»; услуги развлекательные и образовательно-воспитательные, а именно, предоставление интерактивных телевизионных сериалов и фильмов онлайн; развлечения интерактивные; развлечения интерактивные онлайн; проведение развлекательных событий и мероприятий; интерактивные, экспериментальные и создающие эффект присутствия события с участием аудитории и развлекательные мероприятия; развлекательные услуги в виде организации и проведения выставок, конференций и конгрессов в области развлечений, кино, телевидения, персонажей телевидения и фильмов, музыки и знаменитостей; организация и проведение общественных фестивалей, включающих музыку, искусство, еду, кино, телевидение, театр, театр, драму, танцы, живые музыкальные выступления, выступления ораторов, выступления знаменитостей, а также культурные выставки и мероприятия; предоставление незагружаемых комиксов и графических романов онлайн; радиопередачи развлекательные; производство и прокат радиопрограмм и звукозаписей; предоставление подкастов в области развлечений; производство подкастов; предоставление незагружаемых музыкальных файлов онлайн.

(111) N 2021 0710

(151) 01.06.2021

(210) 2020 01192

(220) 09.07.2020

(181) 09.07.2030

(730) U.H.E Exports (Pvt) Ltd, Badulla Road, Hela Halpe, Bandarawella, Sri Lanka (LK)

(540)



(526) Əmtəə nişanında “Tea” söz işarəsi hüquqi mühafizə obyektidir.

(591) ağ, yaşıl, açıq-yaşıl, tünd-yaşıl

(511) 30 - çay; buzlu çay; çay əsaslı içkilər; meyvəli çaylar; yaşıl çay; ədviyyatlı çay; qara çay; həll olunan çay.

35 - idxal-ixrac agentlikləri; kommersiya informasiyası sahəsində agentliklər; reklam agentlikləri; maya dəyərinin analizi; reklam yerləşdirilməsi üçün sahələrin kirayələnməsi; audit; muzzdu əməyə cəlb etmə büroları; avtomatlaşdırılmış məlumat bazalarının işlədilməsi; işgüzarlıq sahəsində ekspertiza; əmtəələrin nümayişi; məlumatların qeydiyyatı; ictimai rəyin öyrənilməsi; bazarın öyrənilməsi; kompüter şəbəkəsində interaktiv reklam; işgüzarlıq sahəsində informasiya; statistik informasiya; biznes sahəsində araşdırmalar; əməkdaşların ştatının komplektləşdirilməsi; əməkdaşları ştat məsələləri sahəsində məsləhətlər; biznes sahəsində peşəkar məsləhətlər; yaradıcılıq biznesi sahəsində menecment; dövrü mətbuatın icmalı; reklam materiallarının yenilənməsi; mətnin işlənməsi; kommersiya və reklam məqsədləri üçün sərğilərin təşkili; kommersiya və reklam məqsədləri üçün satış yarmarkalarının təşkili; vitrinlərin tərtibatı; kommersiya fəaliyyətinin qiymətləndirilməsi; kompüter fayllarında informasiya axtarışı (üçüncü şəxslər üçün); biznesin idarə edilməsinə köməklik; iqtisadi proqnozlaşdırma; auksion satışı; əmtəələrin bazara yeridilməsi (üçüncü şəxslər üçün); ofis avadanlığının və aparatlarının kirayələnməsi; bütün kütləvi informasiya vasitələrində reklam vaxtının kirayələnməsi; reklam materiallarının kirayələnməsi; reklam mətnlərinin dərci; radioreklam; afişaların yapışdırılması; nümunələrin yayımlanması; reklam materiallarının və reklam elanlarının yayımlanması; reklam; kompüter məlumat bazarlarından informasiyanın toplanması; katiblik xidmətləri; qəzetlər üçün reklam rubrikalarının tərtibatı; muzzdu əməyə cəlb edilməsi zamanı psixoloji testin aparılması; mehmanxana fəaliyyətinin idarə edilməsi; ictimai əlaqələr sahəsində xidmətlər; üçüncü şəxslər üçün təchizat xid-

mətləri (sahibkarlar üçün əmtəələrin satın alınması və əmtəələrlə təmin edilməsi); əmtəələrin reklamı və ya bazara yeridilməsi üçün maneken xidmətləri; müəssisələrin köçürülməsi sahəsində xidmətlər; telefona cavabvermə xidmətləri (yerində olmayan abonentlər üçün); fotosurətçixarma.

(526) В товарном знаке словесное обозначение “Tea” не является объектом правовой охраны.

(591) белый, зеленый, светло-зеленый, темно-зеленый

(511) 30 - чай; чай со льдом; напитки на основе чая; чаи фруктовые; чай зеленый; чай со специями; чай черный; чай растворимый.

35 - агентства по импорту-экспорту; агентства по коммерческой информации; агентства рекламные; анализ себестоимости; аренда площадей для размещения рекламы; аудит; бюро по найму; ведение автоматизированных баз данных; деловая экспертиза; демонстрация товаров; запись сообщений; изучение общественного мнения; изучение рынка; интерактивная реклама в компьютерной сети; информация деловая; информация статистическая; исследования в области бизнеса; исследования в области маркетинга; комплектование штата сотрудников; консультации по вопросам штата сотрудников; консультации профессиональные в области бизнеса; менеджмент в области творческого бизнеса; обзоры печати; обновление рекламных материалов; обработка текста; организация выставок в коммерческих или рекламных целях; организация торговых ярмарок в коммерческих или рекламных целях; оформление витрин; оценка коммерческой деятельности; поиск информации в компьютерных файлах (для третьих лиц); помощь в управлении бизнесом; прогнозирование экономическое; продажа аукционная; продвижение товаров (для третьих лиц); прокат офисного оборудования и аппаратов; прокат рекламного времени на всех средствах массовой информации; прокат рекламных материалов; публикация рекламных текстов; радиореклама; расклейка афиш; распространение образ-

цов; распространение рекламных материалов и рекламных объявлений; реклама; сбор информации по компьютерным базам данных; секретарское обслуживание; составление рекламных рубрик в газете; тестирование психологическое при найме на работу; управление гостиничными делами; услуги в области общественных отношений; услуги снабженческие для третьих лиц (закупка и обеспечение предпринимателей товарами); услуги манекенщиков для рекламы или продвижения товаров; услуги по переезду предприятий; услуги телефонных ответчиков (для отсутствующих абонентов); фотокопирование.

(111) N 2021 0711

(151) 01.06.2021

(210) 2020 01734

(220) 02.10.2020

(181) 02.10.2030

(310) 4520060

(320) 04.06.2020

(330) IN

(730) Discovery Communications, LLC,
8403 Colesville Road, Silver Spring, Maryland 20910, United States (US)

(540)

DISCOVERY+

(526) Əmtəə nişanında “+” işarəsi hüquqi mühafizə obyektidir.

(511) 09 - rəqəmsal media, ələlxüsüs elektrik fərqi kompüterlərdə və portativ simsiz qurğularda saxlanılabilən, bütün sadalananlar ümumbəşər marağ kəsb edən məsələlərə aiddir, yüklənəbilən, öncə yazılmış videokliplər, öncə yazılmış audiokliplər, mətnlər və qrafik materiallar; bütün sadalananlar ümumbəşər marağ kəsb edən məsələlərə aiddir, (TV) televiziya tamaşaları və videoyazılar formasında kompüter və kommersiya şəbəkələri vasitəsi ilə, yüklənəbilən video və audiovizual kontenti ilə təmin etmə; internet üzərindən, mobil rəqəmsal elektrik qurğulara axınlı audiovizual media kontentinin ötürülməsi üçün kompüter proqram təminatı; audio-

vizual kontentin axınlı ötürülməsi məqsədləri üçün istifadə edilən kompüter proqram təminatı; audio və video qurğularının idarə edilməsi və audio, video, televiziya, kinofilmlər, digər rəqəmsal görüntülərin və digər multimedia kontentinin izlənilməsi, axtarışı və/və ya səsləndirilməsi üçün kompüter proqram təminatı; audio, video və multimedia kontentinin, o cümlədən mətnin, məlumatın, görüntülərin audio, video və audiovizual faylların emalı, ötürülməsi, qəbul edilməsi, təşkil edilməsi, manipulyasiyası, səsləndirilməsi, nəzərdən keçirilməsi, yenidən canlandırılması və axınlı ötürülməsi üçün istifadə edilən kompüter proqram təminatı; DVD pleyerlər.

38 - kommunikasiya xidmətləri ələlxüsüs, internet üzərindən, kabel şəbəkələr, simsiz şəbəkələr, peyk və ya interaktiv multimedia şəbəkələri vasitəsi ilə, səs və audiovizual yazıların axınlı ötürülməsi; internet üzərindən, audio və videoyayım xidmətləri, audiovizual sahələrinə aid olan informasiyanın ötürülməsi; televiziya yayım xidmətləri; kabel televiziya yayım xidmətləri; peyk vasitəsi ilə televiziya yayımı; əyləncəli media kontentinin, elektron ötürülməsi, yayımı və çatdırılması ilə bağlı mobil media xidmətləri; yayım xidmətləri; veb-yayım; tələb üzrə video-ötürmə xidmətləri; kompüter istifadəçiləri arasında mesajların ötürülməsi üçün onlayn forumları ilə təminatmə; istifadəçilər arasında ümumi marağ kəsb edən məsələlərə aid mesajların ötürülməsi üçün onlayn söhbət-etmə otaqları və elektron elan bülletenləri ilə təminatmə; internet üzərindən, kabel şəbəkələri, simsiz şəbəkələr, peyk və interaktiv multimedia şəbəkələri vasitələri ilə ümumbəşər marağ kəsb edən məsələlər üzrə aqreqatlaşdırılmış kontentə çıxışla təminatmə.

41 - əyləncə və təhsil sahəsində xidmətlər, ələlxüsüs, müxtəlif tipli çoxsaylı ötürücü media vasitələri ilə müxtəlif platformalar üzərindən paylaşdırılan, ümumi marağ kəsb edən sahələrdə davamlı multimedia proqramları; ümumbəşər marağ kəsb edən sahələrdə davamlı televiziya proqramları ilə təminatmə; ümumbəşər marağ kəsb edən sahələrə aid yüksək əyləncəli proqramlaşdırma (OTT) ilə təminatmə; televiziya proqramlarının istehsalı; multimedia proqramlarının istehsalı; qlobal kompüter şəbəkəsi üzərindən, davamlı televiziya proqramları ilə bağlı əyləncə proqramları ilə təminatmə; əyləncə və təhsil proq-

ramları və kontent ilə təminatmə formasında əyləncə xidmətləri, ələlxüsus, internet üzərindən, elektron kommunikasiya şəbəkələri, kompüter şəbəkələri və simsiz kommunikasiya şəbəkələri vasitəsi ilə, ümumbəşər maraq kəsb edən məsələlər üzrə televiziya proqramlarına, kliplərə, qrafik materiallara və televiziya proqramlarına aid informasiya ilə təminatmə.

(526) В товарном знаке обозначение + не является объектом правовой охраны.

(511) 09 - цифровая медиа, а именно, загружаемые предварительно записанные видеоклипы, предварительно записанные аудиоклипы, тексты и графические материалы хранимые в электронных персональных компьютерах и в портативных беспроводных устройствах, все относящиеся к вопросам, представляющим общечеловеческий интерес; загружаемые аудио, видео и аудиовизуальный контент представляемые через компьютер и коммуникационные сети, относящиеся к телевизионным спектаклям и видео-записям, все относящиеся к вопросам, представляющим общечеловеческий интерес; компьютерное программное обеспечение для потоковой передачи аудиовизуального медиа контента через интернет и на мобильные цифровые электронные устройства; компьютерное программное обеспечение предназначенное для использования для потоковой передачи аудиовизуального контента; компьютерное программное обеспечение для управления работ аудио и видеоустройств и для просмотра, поиска и/или для воспроизведения аудио, видео, телевизора, кино и прочих цифровых изображений, и прочего мультимедийного контента; компьютерное программное обеспечение, предназначенное для использования в обработке, передаче, приема, организации, манипуляции, проигрывания, просмотра, воспроизведения, и потоковой передачи аудио, видео и мультимедийного контента, включая тексты, данные, изображения, аудио-видео и аудиовизуальные файлы; DVD- плееры.

38 - коммуникационные услуги, а именно, передача потокового голоса и аудиовизу-

альных записей через интернет, кабельные сети, беспроводные сети, спутники или интерактивные мультимедийные сети; услуги аудио и видео вещаний через интернет; передача аудиовизуальной информации; услуги телевизионного вещания; кабельное телевизионное вещание; спутниковое телевизионное вещание; мобильные медиа услуги, связанные с электронной передачей, вещанием и доставкой развлекательного медиа контента; услуги по вещанию; web-вещание; услуги по передаче видео по требованию; предоставление онлайн форумов для передачи сообщений среди компьютерных пользователей; предоставление он-лайн комнат для беседы и электронных досок объявлений для передачи сообщений среди пользователей по вопросам, представляющим общий интерес; предоставление доступа к агрегированному контенту в области вопросов, представляющих общечеловеческий интерес, через интернет, кабельные сети, беспроводные сети, спутники или интерактивные мультимедийные сети.

41 - развлекательные и образовательные услуги, а именно, непрерывные мультимедийные программы в областях, представляющих общий интерес, распространяемые через различные платформы посредством всевозможных форм медиа передач; предоставление непрерывными телевизионными программами в области, представляющей общечеловеческий интерес; предоставление через высокое (OTT) развлекательное программирование контента, представляющего общечеловеческий интерес; производство телевизионных программ; производство мультимедийных программ; предоставление развлекательной информации, связанной с непрерывными телевизионными программами через глобальную компьютерную сеть; развлекательные услуги в форме представления развлечений и образовательных программ и контента, а именно, телевизионных программ, клипов, графических материалов и информации, связанных с телевизионными программами в области, представляющей общечеловеческий интерес через интернет, электронные коммуникационные сети, компьютерные

сети и беспроводные коммуникационные сети.

(111) N 2021 0712

(151) 01.06.2021

(210) 2020 01239

(220) 20.07.2020

(181) 20.07.2030

(730) HETERO LABS LTD., Hetero Corporate, 7-2-A2 Industrial Estates, Sanath Nagar, Hyderabad500018, Telangana, India (IN)
(540)

FAVIVIR

(511) 05 - əczaçılıq və tibbi preparatlar.

(511) 05 - фармацевтические и медицинские препараты.

(111) N 2021 0713

(151) 01.06.2021

(210) 2020 00684

(220) 03.04.2020

(181) 03.04.2030

(730) Rivian IP Holdings LLC, 13250 N. Haggerty Road, Plymouth, Michigan 48170, USA (US)
(540)

RIVIAN

(511) 09 - kompüterlər üçün interfeyslər; istifadəçi interfeyslərinin işlənilib hazırlanması üçün kompüter proqramları; yaşayış binalarında və tikintilərdə istifadə üçün nəzərdə tutulmuş, içərisinə quraşdırılmış məsafədən yenilənəbilən proqram təminatı, saxlanma üçün içərisinə quraşdırılmış və toplanmış elektrik enerjisinin boşadılması üçün elektrik akkumulyatorları ilə işləyən simsiz qurğular;

elektrik enerjisinin stabilləşdirilməsi və elektrik enerjisinə tələbatın qarşılınması, həmçinin istifadə məqsədlərinin təminatı üçün içərisinə quraşdırılmış, məsafədən yenilənəbilən proqram təminatı və saxlanması üçün içərisinə quraşdırılmış elektrik şəbəkəsinə və ya digər elektrik enerjisinin istehsalı mənbəyinə, elektrik akkumulyatorları ilə işləyən simsiz qurğular; elektrik akkumulyatorları ilə işləyən və ya bu qəbildən olan simsiz qurğularda toplanmış elektrik enerjisinin monitorinqi, optimallaşdırılması və tənzimlənməsi, saxlanması və boşadılmasının təmin edilməsi üçün kompüter proqram təminatı; elektrik nəqliyyat vasitələrinin elektrik mühərriklərinə elektrik enerjisinin verilməsi üçün akkumulyatorlar; elektrik nəqliyyat vasitələrinin yüklənməsi üçün divarda yerləşdirilən elektrik qida bağlayıcıları; elektrik nəqliyyat vasitələrinin yüklənməsi üçün mobil elektrik qida bağlayıcıları; elektrik cərəyanının və nəqliyyat vasitələrinin durumunun və nəqliyyat vasitələrinə məsafədən nəzarət edilməsinin monitorinqi üçün mobil tətbiq qismində yüklənəbilən proqram təminatı; nəqliyyat vasitəsinin əməliyyat sisteminin təmin edilməsi üçün yüklənəbilən proqram təminatı; nəqliyyat vasitələri üçün naviqasiya qurğuları (bort kompüterləri); qlobal mövqeləşdirmə sistemində (QMS) və şəbəkə telekommunikasiya şəbəkələrində istifadə üçün nəzərdə tutulmuş proqramlaşdırılmış, nəqliyyat vasitələrinin yerinin təyin edilməsi və aşkarlanması üçün qurğular; nəqliyyat vasitələri üçün radiocihazlar; mühafizə siqnallama qurğuları; akkumulyatorlu nəqliyyat vasitələrində istifadə edilməsi nəzərdə tutulmuş, akkumulyator batareyaları üçün yükləmə qurğuları; nəqliyyat vasitələri üçün kruiz-nəzarət; nəqliyyat vasitələri üçün təhlükəsizlik avadanlığı, ələlxusus elektron titrəyişlərin, zərbələrin, maillik hərəkətlərin, temperaturun və cərəyan monitorları; nəqliyyat vasitələri üçün təhlükəsizlik vasitələri, ələlxusus nəqliyyat vasitəsinin hər iki yan tərəflərindəki "görünməz" zonaların aşkarlanması və kənarlaşdırılması üçün kameralardan və monitorlardan ibarət olan, nəqliyyat vasitəsinin bort izləmə sistemi; yerli şəraitdə, bütün növ nəqliyyat vasitələrinin toplanması, durumunun əks etdirilməsi və izlənməsi texnologiyasına malik olan simsiz qəbuledici-ötürücü qurğular; nəqliyyat vasitələri üçün elektrik batareyaları; nəqliyyat vasitəsi üçün təhlükəsizlik vasitələri,

ələlxüsus şin təzyiqinin elektron monitorları; nəqliyyat vasitəsi üçün təhlükəsizlik avadanlığı, ələlxüsus rezerv göstəriciləri və kameralar; yerüstü nəqliyyat vasitələrinin təkərlərinin balanslaşdırılması üçün qurğular; mikroprossordan, siqnalın elektron qəbuledicisindən və elektrik siqnalının retranslyasiyası üçün brelokdan ibarət olan avtomobil nəqliyyat vasitələri üçün, açarsız içəri daxilolma və açarsız avtomobili işəsalma sistemi; nəqliyyat vasitələri üçün spidometrler; nəqliyyat vasitələrində istifadə edilən radar detektorları; nəqliyyat vasitəsinin sürətinin ölçülməsi üçün nəqliyyat vasitəsində quraşdırılan QMS göstəricisi; nəqliyyat vasitələrində istifadə edilən şəbəkə telefonları akkumulyatorlarının yüklənməsi üçün qurğular; nəqliyyat vasitələri mühərriklərinin hissələri, ələlxüsus termostatları; nəqliyyat vasitələri üçün audio avadanlıq, ələlxüsus sterosistemlər, dinamiklər, səsucaldanlar, ekvalayzerlər, qoşucular və dinamik gövdələri; nəqliyyat vasitələrində istifadə üçün USB şin yuvaları; nəqliyyat vasitələri üçün elektron açarlar; nəqliyyat vasitələri üçün arxa görünüş kameraları; nəqliyyat vasitələri üçün iqlimə nəzarət sistemi; digər elektrik, elektron və mexaniki cihazların və sistemlərin, ələlxüsus batareya, təhlükəsizlik, işıqlandırma, yertəyinetmə və mühafizə sistemlərinin fəaliyyətinin məsafədən monitorinqi və idarə edilməsi üçün simsiz kontrollerlər; nəqliyyat vasitələri üçün məsafədən idarə edilən starterlər; nəqliyyat vasitəsində quraşdırılabilən, antenadan və radioqəbuledicilərdən ibarət olan, təyinetmə, yerini təyinetmə və mühafizə sistemi; nəqliyyat vasitələri üçün cərəyan tənzimləyiciləri; nəqliyyat vasitələri üçün audio avadanlıq, ələlxüsus avtomobil audio sistemləri üçün səsucaldanlar; nəqliyyat vasitələri üçün naviqasiya qurğuları (bort kompüterləri); avtomobilin yedəyə bağlanması üçün elektrik qoşqular; nəqliyyat vasitələri üçün akkumulyatorlar; elektroaparatura, ələlxüsus elektrik nəqliyyat vasitələrinin yüklənməsi üçün yükləmə stansiyaları; nəqliyyat vasitəsi mühərrikinin durumunun kompüterləşdirilmiş analizatorları; nəqliyyat vasitələrindən istifadə edilməsi üçün uzadıcı kəbellər; nəqliyyat vasitələrindən istifadə üçün şəbəkə adapterləri; nəqliyyat vasitələrində istifadə üçün elektrik məfilləri; nəqliyyat vasitələri üçün elektrik akkumulyatorları; nəqliyyat vasitələri üçün termostatlar; nəqliyyat vasi-

tələri şinlərində təzyiqin aşağı düşməsinə göstərən avtomatik indikatorlar; nəqliyyat vasitələrinin keçdiyi məsafəni ölçən sayğaclar; nəqliyyat vasitələrinin siqnalizasiyasının fəaliyyətinə məsafədən nəzarət edilməsi üçün kontrollerlər.

12 - yerüstü nəqliyyat vasitələri, onların hissələri və aksesuarları, ələlxüsus elektrik mühərrikləri, ötürücü qutular və vallar qismində struktur hissələri və transmissiya komponentləri; nəqliyyat vasitələri üçün gövdələr; nəqliyyat vasitələri üçün baqaj torları; nəqliyyat vasitələri üçün uyğunlaşdırılmış çexollar; nəqliyyat vasitələri üçün sürüşmə əleyhinə zəncirlər; kamera şinlərinin təmiri üçün yamaqlar; nəqliyyat vasitələri şinlərinin hava ilə doldurulması üçün nasoslar; nəqliyyat vasitələrinin daxilinin tamamlanması üçün vasitələr; nəqliyyat vasitələrin panellərinin daxili üzülük vasitələri; sifarişlə yerinə yetirilmiş nəqliyyat vasitələrinin salonlarının dəridən daxili üzülüyü; nömrə nişanları üçün çərçivələr; nömrə nişanları üçün tutqaclar; nəqliyyat vasitələrinin daxili üzülükləri; elektrik yerüstü nəqliyyat vasitələri; elektrik nəqliyyat vasitələrinin hissələri ələlxüsus, mühərriklər; elektrik nəqliyyat vasitələrinin hissələri ələlxüsus, arxa şüşə güzgüləri, küləyə qarşı şüşələrin təmizlənməsi üçün şüşətemizləyicilər və bortlar; tam elektrik akkumulyatoru ilə işləyən yüksək məhsuldarlı nəqliyyat vasitələri; nəqliyyat vasitələri üçün oturacaqlar; nəqliyyat vasitələri üçün təkər topları; nəqliyyat vasitələri üçün təkərlər; nəqliyyat vasitələri üçün üzülükler, çexollar; nəqliyyat vasitələri üçün sükan çarxları; yerüstü nəqliyyat vasitələri üçün mühərriklər; avtomobilin damına bərkidilən baqajniklər, amortizatorlar, yaylar, aparıcı vintlərin balansirləri və asqılar, bütün sadalanalar nəqliyyat vasitələri üçün nəzərdə tutulmuşdur; nəqliyyat vasitələri gövdələrinin daxili tamamlama panelləri; yerüstü nəqliyyat vasitələri üçün əyləc dayaqları; nəqliyyat vasitələri oturacaqları üçün uyğunlaşdırılmış çexollar; nəqliyyat vasitələri mühərrikləri üçün dayaqlar; xüsusi olaraq, nəqliyyat vasitələri üçün işlənilib hazırlanmış pres dizaynı vinil plyonkalar; nəqliyyat vasitələri hissələri, ələlxüsus, sükan gücləndiriciləri üçün şlanqlar; nəqliyyat vasitələri üçün nişanlar; nəqliyyat vasitələri oturacaqları üçün yastıqcalar; nəqliyyat vasitələri təkər toplarının dəsti; xizək üçün avtomobil baqajları; nəqliyyat vasitələri

üçün güzgülər, ələlxüsus arxa görünüş güzgüləri; yerüstü nəqliyyat vasitələri üçün dişli ötürücülər; nəqliyyat vasitələri aksesuarlarının tutub saxlanması üçün, məxsusi olaraq nəqliyyat vasitələri üçün işlənib hazırlanmış qarmaqlar; nəqliyyat vasitələri üçün küləyə qarşı şüşələr; nəqliyyat vasitələri üçün qaçırma əleyhinə qurğular; nəqliyyat vasitələri üçün şinlər; şinlərin hava ilə doldurulması üçün nasoslar; nəqliyyat vasitələri üçün plastmasdan hissələr, ələlxüsus avtomobillər üçün plastmasdan dekorativ və qoruyucu örtülər; yerüstü nəqliyyat vasitələri, ələlxüsus, elektroavtomobillər, yük avtomobilləri, və yolsuzluq avtomobilləri (suv); nəqliyyat vasitələri üçün qismən uyğunlaşdırılmış çexollar; yerüstü nəqliyyat vasitələri üçün əyləc hava kompressorları; yerüstü nəqliyyat vasitələri üçün əyləc hava silindirləri; nəqliyyat vasitələri üçün açılıb-qatlanan üst hissələri; nəqliyyat vasitələri şassiləri; nəqliyyat vasitələri oturmaqları üçün qoruyucu vasitələr; yük avtomobillərinin və digər nəqliyyat vasitələrinin təmiri üçün struktur hissələr; qoşucu mufta, transmissiya, hərəkətəgətirici val və difensial daxil olan nəqliyyat vasitələri üçün güc aqreqatı; yerüstü nəqliyyat vasitələrinin transmissiyaları üçün yuxarı çexollar; yerüstü nəqliyyat vasitələri transmissiyaları üçün montaj plataları; yerüstü nəqliyyat vasitələri üçün transmissiya qutuları; nəqliyyat vasitələri üçün yedək dartıcıları; nəqliyyat vasitələri üçün palçıqdan qoruyucular; yerüstü nəqliyyat vasitələrinə bərkidilə bilən pilləkənlər; nəqliyyat vasitələrinin yedəklənməsi üçün dartıcılar; təkər çənbərləri və onların struktur hissələri; hər yerdə hərəkətedici tırtıllı maşınlar (vezdexodlar) (ATV); yerüstü nəqliyyat vasitələri üçün sensorlar, ələlxüsus sükan gücləndirici sistemləri üçün komponent qismində satılan sükan elektrogücləndiriciləri üçün fırlanma anı göstəriciləri; nəqliyyat vasitələri üçün təkər çənbərləri; yerüstü nəqliyyat vasitələri üçün ötürücü qutular; nəqliyyat vasitələri üçün əyləclər; nəqliyyat vasitələri üçün gövdələr; yerüstü nəqliyyat vasitələri üçün transmissiyalar; nəqliyyat vasitələri hissələri, ələlxüsus ön şüşə üçün günlüklər; nəqliyyat vasitələri hissələri, ələlxüsus günəş əleyhinə günlüklər; nəqliyyat vasitələri hissələri, ələlxüsus kəfgirli qollar; nəqliyyat vasitələri hissələri, ələlxüsus kürəkli şarnirlər; nəqliyyat vasitələri hissələri, ələlxüsus asqı

dayaqları; nəqliyyat vasitələri hissələri, ələlxüsus eyni küncü sürətlər üçün şarnirlər; nəqliyyat vasitələri şinləri üçün nippellər; yerüstü nəqliyyat vasitələri hissələri, ələlxüsus diferensiallar; nəqliyyat vasitələri struktur hissələri qismində kapot yan tərəfləri; yerüstü nəqliyyat vasitələri üçün hərəkətəgətirici vallar; nəqliyyat vasitələri üçün əyləc magistralları; yerüstü nəqliyyat vasitələri üçün əyləc barabanları; yerüstü nəqliyyat vasitələri üçün əyləc bəndləri; yerüstü nəqliyyat vasitələri asqı detalları, ələlxüsus yaylı asqılar; yerüstü nəqliyyat vasitələri asqı detalları, ələlxüsus spirallı yaylar; nəqliyyat vasitələri üçün şüşətemizləyicilərin qolları; nəqliyyat vasitələri üçün hidravlik zəncirlər; yerüstü nəqliyyat vasitələri asqı detalları, ələlxüsus ekvalayzerlər; nəqliyyat vasitələri salonları üçün sifarişlə yerinə yetirilmiş daxili dəri tamamlamaları; nəqliyyat vasitələri üçün əyləc kolodkaları; nəqliyyat vasitələrindən istifadə edilən su parçaları üçün tutqaclar; yerüstü nəqliyyat vasitələri transmissiyaları və onların hissələri; yerüstü nəqliyyat vasitələri transmissiyaları üçün kəmərlər; yerüstü nəqliyyat vasitələri asqı sistemləri; yerüstü nəqliyyat vasitələrinin təkərləri üçün podşipniklər; nəqliyyat vasitələri üçün pəncərə şüşələri; nəqliyyat vasitələri üçün mühafizə siqnalizasiyası; nəqliyyat vasitələri üçün əyləc avadanlığı; nəqliyyat vasitələri üçün velosiped dayaqları; yerüstü nəqliyyat vasitələri oxları üçün toza qarşı dəstlər; yerüstü nəqliyyat vasitələri üçün ox podşipnikləri; yerüstü nəqliyyat vasitələri üçün disk əyləcləri; yerüstü nəqliyyat vasitələri baqajlarının saxlanması üçün konteynerlər; idman-təsərrüfat məqsədləri üçün nəqliyyat vasitələri; nəqliyyat vasitələri üçün təhlükəsizlik yastıqları; nəqliyyat vasitələrinin pəncərələri; nəqliyyat vasitələrində istifadə edilən təhlükəsizlik kəmərləri; nəqliyyat vasitələri şinləri üçün klapanlar; nəqliyyat vasitələri üçün siqnallama fitləri; yerüstü nəqliyyat vasitələri hissələri, ələlxüsus hərəkətəgətirici kəmərlər; yerüstü nəqliyyat vasitələri üçün qoşucu muftalar; hava və digər faktorlardan qorunmaq üçün maşın və yük maşınlarının dəstinə daxil olan, nəqliyyat vasitələri üçün çexollar; nəqliyyat vasitələri üçün başaltılar; yol-nəqliyyat hadisələri zamanı zədələnmənin qarşısının alınması üçün, nəqliyyat vasitələrində istifadə edilən hava vurulmuş təhlükəsizlik yastıqcaları; yerüstü

нәqliyyat vasitәləri үчүн һәрәкәтәгәтирици зән-
цирләр; avtomobil satışıндан sonra avtomobilә
xidmәт göstәrilмәsi aksesuarları, әләlxүsus
mәxsusi nәqliyyat vasitәləri үчүн işlәнib
hazırlanmış maşın qutu-orqanayzerlər, torlar,
qutular; nәqliyyat vasitәləri oturacaqları үчүн
tәhlükәsizlik kәmәrlәri; nәqliyyat vasitәləri
үчүн baqaj torları; yerüstü nәqliyyat vasitәləri
үчүн әylәc nakladkaları; yerüstü nәqliyyat
vasitәləri hissәləri, әләlxүsus oxları; yerüstü
nәqliyyat vasitәləri hissәləri, әләlxүsus qüvvә
ötürücüsü; nәqliyyat vasitәlerinin metal hissә-
ләri, әләlxүsus avtomobillәр үчүн metaldan
xarici vә daxili dekorativ vә qoruyucu üzlүklәр;
elektrik nәqliyyat vasitәləri, әләlxүsus avtomobil-
billәр, yük maşınları vә yolsuzluq avtomobillәri
(SUV); velosipedlәр; nәqliyyat vasitәləri үчүн
ehtiyat xәbәrdarlıq siqnalları; nәqliyyat vasi-
tәləri үчүн şinli diskләр; avtomobil açarları;
avtomobillәр үчүн siqnallama sistemләri; ye-
rüstü nәqliyyat vasitәləri үчүн sükan mexa-
nizmlәri vә onların hissәləri; nәqliyyat vasi-
tәləri үчүн spoylerlәр; nәqliyyat vasitәləri
үчүн ayaq kandarları; tәhlükәsizlik yastıqları;
avtomobil amortizatorları; avtomobil bамper-
ләri; nәqliyyat vasitәlerinin damında yüklәrin
vә baqajın daşınması үчүн vasitәlər; nәqliyyat
vasitәləri үчүн çexol дәstlәri; yerüstü
nәqliyyat vasitәləri үчүн hissәlәр, әләlxүsus
ayaqaltı pillәlәр; yerüstü nәqliyyat vasitәləri
hissәləri, әләlxүsus palçığa qarşı; yerüstü
nәqliyyat vasitәləri hissәləri, әләlxүsus qanad-
lar; yerüstü nәqliyyat vasitәləri hissәləri,
әләlxүsus amortizatorlar; nәqliyyat vasitәləri
үчүн qarılar; nәqliyyat vasitәləri үчүн dönмә
siqnalları; yerüstü nәqliyyat vasitәləri үчүн,
qaz tıxacları çexolları; nәqliyyat vasitәləri
nөmrә nişanları үчүн qoruyucu qараqlar;
nәqliyyat vasitәləri үчүн qarı panellәri.

(511) 09 - интерфейсы для компьютеров;
компьютерные программы для разработки
пользовательского интерфейса; беспроволные
приборы, работающие на электрических
аккумуляторах, со встроенным удаленно
обновляемым программным обеспечением
и прошивкой для хранения и разрядки
накопленного электричества для
использования в жилых зданиях и строе-
ниях; беспроводные приборы, работаю-
щие на электрических аккумуляторах, со
встроенным удаленно обновляемым про-
граммным обеспечением и прошивкой для

хранения и разрядки накопленного элек-
тричества, поставляемого от или на элек-
трическую энергосеть или иной источник
производства электроэнергии для стаби-
лизации и обеспечения спроса на электри-
чество, а также для обеспечения целей ис-
пользования; компьютерное обеспечение
для мониторинга, оптимизации и регулиро-
вания хранения и разрядки накопленной
энергии на или от подобных беспроводных
приборов, работающих на электрических
аккумуляторах; аккумуляторы для по-
ставки электроэнергии двигателям элек-
трических транспортных средств; устанавли-
ваемые на стену разъемы электропита-
ния для зарядки электрических транспорт-
ных средств; мобильные разъемы элек-
тропитания для зарядки электрических
транспортных средств; загружаемое про-
граммное обеспечение в виде мобильного
приложения для мониторинга электриче-
ского заряда и статуса транспортных
средств, и удаленного контроля за транс-
портными средствами; загружаемое про-
граммное обеспечение в виде программ-
ного обеспечения операционной системы
транспортного средства; приборы навига-
ционные для транспортных средств [бор-
товые компьютеры]; устройства для опре-
деления местоположения и обнаружения
транспортных средств, запрограммиро-
ванные для использования глобальной си-
стемы навигации (GPS) и сотовых теле-
коммуникационных сетей; радиоприборы
для транспортных средств; охранная сиг-
нализация; устройства зарядные для аккумуля-
торных батарей для использования с
аккумуляторами транспортных средств;
круиз-контроль для транспортных средств;
оборудование безопасности для транс-
портных средств, а именно мониторы элек-
тронных колебаний, ударов, движений,
наклона, температуры и напряжения; обо-
рудование безопасности для транспорт-
ных средств, а именно бортовая система
слежения за транспортным средством, со-
стоящая из камер и мониторов для выяв-
ления и устранения «слепых» зон с обе-
их сторон транспортного средства; беспроволные
приемопередатчики с технологией
сбора и отображения статуса и отслежива-
ния всех видов транспортных средств в
местных условиях; батареи электрические

для транспортных средств; оборудование безопасности для транспортного средства, а именно электронные мониторы давления шин; оборудование безопасности для транспортного средства, а именно резервные датчики и камеры; устройства для балансировки колес для наземных транспортных средств; система входа без ключей и включения зажигания без ключей для автомобильных транспортных средств, состоящие из микропроцессора, электронного приемника сигнала и брелока с ретранслятором электросигнала; спидометры для транспортных средств; детекторы радаров для использования на транспортных средствах; датчик GPS, установленный на транспортном средстве, для определения скорости движения для транспортного средства; устройства зарядные для аккумуляторных батарей сотовых телефонов для использования на транспортных средствах; части двигателя транспортных средств, а именно термостаты; аудио оборудование для транспортных средств, а именно стереосистемы, динамики, усилители звука, эквалайзеры, переходники и корпуса динамиков; гнезда зарядки USB для использования в транспортных средствах; электронные замки для транспортных средств; камеры заднего вида для транспортных средств; системы климат-контроля для транспортных средств; беспроводные контроллеры для удаленного мониторинга и контроля за функционированием и статусом иных электрических, электронных и механических приборов и систем, а именно за системами батарей, безопасности, освещения, установления местоположения и охраны; удаленно контролируемые стартеры для транспортных средств; система определения, установления местоположения и охраны, состоящая из антенны и радиоприемника, которые должны быть расположены в транспортном средстве; регуляторы напряжения в транспортных средствах; аудио оборудование для транспортных средств, а именно громкоговорители для автомобильных аудиосистем; навигационные устройства для транспортных средств (бортовые компьютеры); электрические соединители автомобиля с прицепом; аккумуляторы для транспортных

средств; электроаппаратура, а именно зарядные станции для зарядки электрических транспортных средств; - компьютеризированные анализаторы состояния двигателя транспортного средства; удлинительные кабели для использования транспортными средствами; сетевые адаптеры для использования с транспортными средствами; электрошнуры для использования с транспортными средствами; аккумуляторы электрические для транспортных средств; термостаты для транспортных средств; автоматические индикаторы низкого давления в шинах транспортных средств; счетчики пройденного расстояния для транспортных средств; удаленные контроллеры функционирования сигнализации транспортных средств.

12 - наземные транспортные средства, части и аксессуары к ним, а именно структурные части и компоненты трансмиссии в виде электрических моторов, коробок передач и валов; кузова для транспортных средств; сетки багажные для транспортных средств; подогнанные чехлы для транспортных средств; цепи противоскольжения для транспортных средств; запчасти для ремонта камер шин; насосы для накачки шин транспортных средств; внутренняя отделка транспортных средств; внутренняя облицовка панелей транспортных средств; внутренняя кожаная отделка салонов транспортных средств, сделанная под заказ; рамы для номерных знаков; держатели для номерных знаков; обивка внутренняя для транспортных средств; электрические наземные транспортные средства; части электрических транспортных средств, а именно моторы; части электрических транспортных средств, а именно стекла заднего вида, стеклоочистители для ветровых стекол и борта; высокопроизводительные транспортные средства с полностью электрическим аккумулятором; сиденья транспортных средств; ступицы колес транспортных средств; колеса транспортных средств; обивка, чехлы для транспортных средств; колеса рулевые для транспортных средств; моторы для наземных транспортных средств; багажники, крепящиеся на крыше автомобиля, амортизаторы, пружины

жины, балансиры несущего винта и подвески, все - для транспортных средств; панели внутренней отделки для кузовов транспортных средств; тормозные суппорты для наземных транспортных средств; подогнанные чехлы на сидения транспортных средств; опоры двигателей для транспортных средств; виниловые пленки с пресс-дизайном, специально разработанные для транспортных средств; части транспортных средств, а именно шланги усилителя руля; знаки для транспортных средств; подушки сидений транспортных средств; наборы ступиц для транспортных средств; багажники автомобильные для лыж; зеркала для транспортных средств, а именно зеркала заднего вида; передачи зубчатые для наземных транспортных средств; крюки, разработанные специально для использования в транспортных средствах, чтобы держать аксессуары транспортных средств; ветровые стекла для транспортных средств; устройства противоугонные для транспортных средств; шины для транспортных средств; покрышки для транспортных средств; насосы для накачки шин; пластмассовые части для транспортных средств, а именно автомобильная внешняя и внутренняя пластмассовая декоративная и защитная обивка; наземные транспортные средства, а именно электроавтомобили, грузовики и внедорожники (SUV); полуподогнанные чехлы для транспортных средств; тормозные воздушные компрессоры для наземных транспортных средств; тормозные воздушные цилиндры для наземных транспортных средств; верх откидной транспортных средств; шасси для транспортных средств; защита для сидений транспортных средств; структурные запчасти для ремонта грузовиков и иных транспортных средств; силовой агрегат транспортного средства, состоящий из муфты сцепления, трансмиссии, приводного вала и дифференциала; верхние чехлы на трансмиссию наземных транспортных средств; монтажные платы трансмиссии наземных транспортных средств; коробки трансмиссии наземных транспортных средств; буксирные тяги для транспортных средств; брызговики для транс-

портных средств; ступеньки для присоединения к наземным транспортным средствам; тяги для буксировки транспортных средств; ободы колес и их структурные части; вездеходы (ATV); сенсоры для наземных транспортных средств, а именно датчики крутящего момента электроусилителя руля, продающиеся в качестве компонента системы усилителя руля; ободы колес транспортных средств; коробки передач для наземных транспортных средств; тормоза для транспортных средств; кузова транспортных средств; трансмиссии для наземных транспортных средств; части транспортных средств, а именно козырьки лобового стекла; части транспортных средств, а именно козырьки от солнца; части транспортных средств, а именно маятниковые рычаги; части транспортных средств, а именно шаровые шарниры; части транспортных средств, а именно стойки подвески; части транспортных средств, а именно шарниры равных угловых скоростей; клапаны ниппеля для шин для транспортных средств; части наземных транспортных средств, а именно дифференциалы; боковины капота как структурные части транспортных средств; приводные валы для наземных транспортных средств; тормозные магистрали для транспортных средств; тормозные барабаны для наземных транспортных средств; тормозные скобы для наземных транспортных средств; детали подвески наземных транспортных средств, а именно, пружинные подвески; детали подвески наземных транспортных средств, а именно, спиральные пружины дворники стеклоочистителей для транспортных средств; гидравлические цепи для транспортных средств, детали подвески наземных транспортных средств, а именно эквалайзеры; внутренняя кожаная отделка салонов транспортных средств, сделанная под заказ; тормозные колодки для транспортных средств; держатели для кружек для использования в транспортных средствах; трансмиссии наземных транспортных средств и их запчасти; ремни для трансмиссий наземных транспортных средств; системы подвесок для наземных транспортных средств; подшипники колес наземных транспортных средств; оконное стекло для транспортных

средств; охранная сигнализация для транспортных средств; тормозное оборудование для транспортных средств; велосипедные стойки для транспортных средств; наборы пыльников осей для наземных транспортных средств; осевые подшипники для наземных транспортных средств; дисковые тормоза для наземных транспортных средств; контейнеры для хранения багажа для наземных транспортных средств; транспортные средства спортивно-хозяйственного назначения; подушки безопасности для транспортных средств; окна транспортных средств; ремни безопасности для использования в транспортных средствах; клапаны для шин для транспортных средств; гудки сигнальные для транспортных средств; части наземных транспортных средств, а именно приводные ремни; муфты сцепления для наземных транспортных средств; чехлы для транспортных средств в комплекте для машин и грузовиков для защиты от погодных и иных факторов; подголовники для транспортных средств; надувные подушки безопасности для использования в транспортных средствах для предотвращения травм в дорожно-транспортных происшествиях; приводные цепи для наземных транспортных средств; аксессуары постпродажного автомобильного обслуживания, а именно машинные коробки-органайзеры, сетки, лотки, специально разработанные для транспортных средств; ремни безопасности для сидений для транспортных средств; багажные сетки для транспортных средств; тормозные накладки для наземных транспортных средств; части наземных транспортных средств, а именно оси; части наземных транспортных средств, а именно привод; металлические части транспортных средств, а именно автомобильная внешняя и внутренняя металлическая декоративная и защитная обивка; электрические транспортные средства, а именно автомобили, грузовики и внедорожники (SUV); велосипеды; резервные предупреждающие сигналы для транспортных средств; диски шинные для транспортных средств; замки автомобильные; системы сигнализации автомобильные; рулевые механизмы для

наземных транспортных средств и их частей; спойлеры для транспортных средств; подножки для транспортных средств; подушки безопасности; амортизаторы для автомобилей; бамперы для автомобилей; перевозки для грузов и багажа на крыше транспортных средств; чехлы для транспортных средств в комплекте; части наземных транспортных средств, а именно подножки; части наземных транспортных средств, а именно брызговики; части наземных транспортных средств, а именно крылья; части транспортных средств, а именно амортизаторы; двери для транспортных средств; сигналы поворота для транспортных средств; чехлы газовых пробок для наземных транспортных средств; защитные крышки для номерных знаков для транспортных средств; дверные панели для транспортных средств.

(111) N 2021 0714

(151) 01.06.2021

(210) 2020 00995

(220) 11.06.2020

(181) 11.06.2030

(730) Bayer Consumer Care AG, Peter Merian-Str. 84, 4052 Basel, Switzerland (CH)

(540)

MENEVIT

(511) 05 - ərzaçılıq preparatları; qida əlavələri; tibbi məqsədlər üçün gigiyenik məhsullar; pəhriz qidası və tibbi məqsədlər üçün maddələr, uşaq qidası; insan üçün qida əlavələri; plastırlar, sarğı materialları; dişlərin plomblanması və diş sürətlərinin hazırlanması üçün materiallar; dezinfeksiyaedici maddələr; qida lifləri; tibbi məqsədlər üçün qida əlavələri, tibbi məqsədlər üçün qidalandırıcı əlavələr; içkilər qismində qida əlavələri, içkilər qismində pəhriz əlavələri.

(511) 05 - препараты фармацевтические; добавки пищевые; изделия гигиенические

для медицинских целей; питание диетическое и вещества для медицинских целей, питание детское; добавки пищевые для человека; пластыри, материалы перевязочные; материалы для пломбирования зубов и изготовления зубных слепков, средства дезинфицирующие; волокна пищевые; добавки пищевые для медицинских целей, добавки питательные для медицинских целей; добавки пищевые в виде напитков, добавки диетические в виде напитков.

(111) N 2021 0715

(151) 01.06.2021

(210) 2020 00996

(220) 11.06.2020

(181) 11.06.2030

(730) Bayer Consumer Care AG, Peter Merian-Str. 84, 4052 Basel, Switzerland (CH) (540)

MENAVIT

(511) 05 - əczaçılıq preparatları; qida əlavələri; tibbi məqsədlər üçün gigiyenik məhsullar; pəhriz qidası və tibbi məqsədlər üçün maddələr, uşaq qidası; insan üçün qida əlavələri; plastirlər, sarğı materialları; dişlərin plomblanması və diş surətlərinin hazırlanması üçün materiallar; dezinfeksiyaedici maddələr; qida lifləri; tibbi məqsədlər üçün qida əlavələri, tibbi məqsədlər üçün qidalandırıcı əlavələr; içkilər qismində qida əlavələri, içkilər qismində pəhriz əlavələri.

(511) 05 - препараты фармацевтические; добавки пищевые; изделия гигиенические для медицинских целей; питание диетическое и вещества для медицинских целей, питание детское; добавки пищевые для человека; пластыри, материалы перевязочные; материалы для пломбирования зубов и изготовления зубных слепков, средства дезинфицирующие; волокна пищевые; добавки пищевые для медицинских целей, добавки питательные для медицинских целей; добавки пищевые в виде напитков, добавки диетические в виде напитков.

(111) N 2021 0716

(151) 01.06.2021

(210) 2020 00997

(220) 11.06.2020

(181) 11.06.2030

(730) Bayer Consumer Care AG, Peter Merian-Str. 84, 4052 Basel, Switzerland (CH) (540)

MENAVIT

(511) 05 - əczaçılıq preparatları; qida əlavələri; tibbi məqsədlər üçün gigiyenik məhsullar; pəhriz qidası və tibbi məqsədlər üçün maddələr, uşaq qidası; insan üçün qida əlavələri; plastirlər, sarğı materialları; dişlərin plomblanması və diş surətlərinin hazırlanması üçün materiallar; dezinfeksiyaedici maddələr; qida lifləri; tibbi məqsədlər üçün qida əlavələri, tibbi məqsədlər üçün qidalandırıcı əlavələr; içkilər qismində qida əlavələri, içkilər qismində pəhriz əlavələri.

(511) 05 - препараты фармацевтические; добавки пищевые; изделия гигиенические для медицинских целей; питание диетическое и вещества для медицинских целей, питание детское; добавки пищевые для человека; пластыри, материалы перевязочные; материалы для пломбирования зубов и изготовления зубных слепков, средства дезинфицирующие; волокна пищевые; добавки пищевые для медицинских целей, добавки питательные для медицинских целей; добавки пищевые в виде напитков, добавки диетические в виде напитков.

(111) N 2021 0717

(151) 01.06.2021

(210) 2020 01013

(220) 16.06.2020

(181) 16.06.2030

(730) Bayer Consumer Care AG, Peter Merian-Str. 84, 4052 Basel, Switzerland

(CH)
(540)**(591)** tünd-mavi, açıq-mavi

(511) 05 - əczaçılıq preparatları; qida əlavələri; tibbi məqsədlər üçün gigiyenik məhsullar; pəhriz qidası və tibbi məqsədlər üçün maddələr, uşaq qidası; insan üçün qida əlavələri; plastirlər, sarğı materialları; dişlərin plomblanması və diş surətlərinin hazırlanması üçün materiallar; dezinfeksiyaedici maddələr; qida lifləri; tibbi məqsədlər üçün qida əlavələri, tibbi məqsədlər üçün qidalandırıcı əlavələr; içkilər qismində qida əlavələri, içkilər qismində pəhriz əlavələri.

(591) темно-синий, голубой

(511) 05 - фармацевтические препараты; гигиенические препараты для медицинских целей; диетические вещества для медицинских целей, детское питание; пластыри, перевязочные материалы; материалы для пломбирования зубов и изготовления зубных слепков; дезинфицирующие средства; пищевые волокна; пищевые волокна; пищевые добавки для медицинских целей, питательные добавки для медицинских целей; пищевые добавки в виде напитков, диетические добавки в виде напитков.

(111) N 2021 0718**(151) 01.06.2021****(210) 2020 01428****(220) 18.08.2020****(181) 18.08.2030**

(730) Obşestvo s oqranichennoy otvetstvennostyu "Parafarm", Rossiyskaya Federatsiya, 440026, q. Penza, ul. Sverdlova, d. 4 (RU)

(540)

(591) ağ, qara, yaşıl, açıq-yaşıl, kahı rəngi, açıq-kahı, qırmızı, sarı, qum rəngi

(511) 05 - tibbi məqsədlər üçün balzam; bioloji aktiv əlavələr (BAƏ); tibbi məqsədlər üçün mineral sular; termal sular; əczaçılıq məqsədləri üçün xardal; mineral qida əlavələri; qida əlavələri; albuminli qida əlavələri; heyvanlar üçün qida əlavələri; mayalı qida əlavələri; alqinik turşusu tərkibli qida əlavələri; qlükozal qida əlavələri; kazeinli pəhriz əlavələri; lesitinli pəhriz əlavələri; kətan yağı tərkibli pəhriz əlavələri; arı yapışqanı tərkibli bioloji aktiv əlavə (BAƏ); zülallı qida əlavələri; heyvanlar üçün proteinli əlavələr; arı südü tərkibli qida əlavələri; tozcuq tərkibli qida əlavələri; buğda cücərtisindən qida əlavələri; kətan toxumundan pəhriz əlavələri; fermentli qida əlavələri; dərman konfetləri; dərman bitki kökləri; qəbizlik əleyhinə dərmanlar; müalicəvi yağlar; tibbi məqsədlər üçün otlardan hazırlanmış, fermentli, qidalanmaya aid, arıqlatma, sakitləşdirici dərmanlar; insan üçün dərmanlar; əczaçılıq məqsədləri üçün nanə; müalicəvi cövhərlər; tibbi məqsədlər üçün cövhərlər; yel dərmanı; tibbi məqsədlər üçün həlimlər; uşaq qidası; vitaminli preparatlar; tibbi məqsədlər üçün vanna vasitələri; yelvurma terapiyası üçün preparatlar; saçların boy atması üçün tibbi preparatlar; kimyəvi əczaçılıq preparatları; tibbi məqsədlər üçün adaptasiya edilmiş pəhriz ərzağı; əczaçılıq məqsədləri üçün şirələr; yuxu dərmanları; qanaxmanın qarşısını alan preparatlar; əsəbləri möhkəmlədən vasitələr; tonusverən vasitələr (dərman preparatları); əczaçılıq məqsədləri üçün qidanın həzm edilməsinə kömək edən vasitələr; iştahbasıcı həblər; dərman otları; tibbi məqsədlər üçün arıqlatma çayları; dərman çayları; müalicə məqsədləri üçün otlardan hazırlanmış çaylar; əczaçılıq məqsədləri üçün mayaotu ekstraktları; eliksirlər (əczaçılıq preparatları).

(591) белый, черный, зеленый, салатный, цвет салата, светлый салат, красный, желтый, песочный цвет

(511) 05 - бальзамы для медицинских целей; биологически активные добавки (БАД); минеральные воды медицинского назначения; термальная вода; горчица для фармацевтических целей; минеральные пищевые добавки; пищевые добавки; пищевые добавки с альбумином; пищевые добавки для животных; пищевые добавки дрожжевые; альгинатные пищевые добавки; пищевые добавки с глюкозой; казеиновые диетические добавки; диетические добавки лецитина; диетические добавки с льняным маслом; БАД с прополисом; белковые пищевые добавки; протеиновые добавки для животных; пищевые добавки с маточным молочком; пищевые добавки с пылью; пищевые добавки из зародышей пшеницы; диетические добавки из льняного семени; ферментные пищевые добавки; конфеты, лекарственные; лекарственные корни; лекарства от запора; лечебные масла; лекарства для медицинских целей ферментные, нутрицевтические, травяные, для похудения, успокоения; лекарства для человека; мята для фармацевтических целей; лечебные настои; настойки для медицинских целей; оподельдок; отвары для фармацевтических целей; питание детское; витаминные препараты; средства для ванн медицинского назначения; препараты для опотерапии; медицинские препараты для роста волос; химиофармацевтические препараты; диетические продукты, адаптированные для медицинских целей; сиропы для фармацевтических целей; снотворные; кровоостанавливающие препараты; средства, укрепляющие нервы; средства тонизирующие (лекарственные препараты); средства способствующие пищеварению для фармацевтических целей; таблетки для подавления аппетита; лекарственные травы; чай для похудения для медицинских целей; лекарственный чай; травяные чаи в лечебных целях; экстракты хмеля для фармацевтических целей; эликсиры (фармацевтические препараты).

(111) N 2021 0719

(151) 01.06.2021

(210) 2020 00674

(220) 06.05.2020

(181) 06.05.2030

(730) Aktsionernoye obshchestvo "Shchelkovo Agrokhim", kom. 204, korp. 142, d. 2, ul. Zavodskaya, g. Shchelkovo, Shchelkovskiy rayon, Moskovskaya obl., 141101 (RU)

(540)

ПРИМАДОННА

(511) 05 - zərərli heyvanları məhv etmək üçün preparatlar; fungusidlər, herbisidlər; akarisidlər; biosidlər; pestisidlər; zərərli bitkiləri məhv etmək üçün preparatlar; ev göbələklərini məhv etmək üçün preparatlar; həşərat sürfələrini məhv etmək üçün preparatlar; milçəkləri məhv etmək üçün preparatlar; siçanları məhv etmək üçün preparatlar; torpaq mollyuskalarını məhv etmək üçün preparatlar; parazitləri məhv etmək üçün preparatlar; xəstəliklərə tutulmuş dənli bitkilərin emalı üçün kimyəvi preparatlar; kökü xəstəliyə yoluxmuş taxılların emalı üçün kimyəvi preparatlar; xəstəliyə tutulmuş üzümün emalı üçün kimyəvi preparatlar; kifə qarşı emal üçün kimyəvi preparatlar; fillokserə qarşı emal üçün kimyəvi preparatlar.

(511) 05 - препараты для уничтожения вредных животных; фунгициды, гербициды; акарициды; биоциды; пестициды; препараты для уничтожения вредных растений; препараты для уничтожения домашних грибов; препараты для уничтожения личинок насекомых; препараты для уничтожения мух; препараты для уничтожения мышей; препараты для уничтожения наземных моллюсков; препараты для уничтожения паразитов; препараты химические для обработки зерновых растений, пораженных болезнями; препараты химические для обработки злаков, пораженных головней; препараты химические для обработки пораженного винограда; препараты химические для обработки против

милдью; препараты химические для обработки против филлоксеры.

(111) N 2021 0720

(151) 01.06.2021

(210) 2020 00134

(220) 27.01.2020

(181) 27.01.2030

(730) Aktsionernoye obşestvo "DANON ROSSIYA", 127015, q. Moskva, ul. Vyat-skaya, d. 27, korp. 13-14 (RU)

(540)



(591) qara, açıq-boz, boz, tünd-boz, ağ, açıq-qəhvəyi, qəhvəyi, tünd-qəhvəyi, açıq-bej, bej, tünd-bej, narıncı

(511) 29 - süd və süd məhsulları.

(591) черный, светло-серый, серый, темно-серый, белый, светло-коричневый, коричневый, темно-коричневый, светло-бежевый, бежевый, темно-бежевый, оранжевый

(511) 29 - молоко и молочные продукты.

(111) N 2021 0721

(151) 01.06.2021

(210) 2020 00854

(220) 22.05.2020

(181) 22.05.2030

(730) Bayer Consumer Care AG, Peter Merian-Str.84, 4052 Basel, Switzerland CH)

(540)

RELIEDIPIN

(511) 05 - əscaçılıq məhsulları və tibbi preparatlar.

(511) 05 - продукты фармацевтические и препараты медицинские.

(111) N 2021 0722

(151) 01.06.2021

(210) 2020 00569

(220) 05.03.2020

(181) 05.03.2030

(730) Novartis AG, 4002 Basel, Switzerland CH)

(540)

ВИГАМОКС

(511) 05 - əscaçılıq preparatları.

(511) 05 - фармацевтические препараты.

(111) N 2021 0723

(151) 01.06.2021

(210) 2020 00596

(220) 10.03.2020

(181) 10.03.2030

(730) Novartis AG, 4002 Basel, Switzerland CH)

(540)

СИБРИНЗА

(511) 05 - əscaçılıq preparatları.

(511) 05 - фармацевтические препараты.

(111) N 2021 0724

(151) 01.06.2021

(210) 2020 00570

(220) 05.03.2020

(181) 05.03.2030

(730) Novartis AG, 4002 Basel, Switzerland CH)

(540)

Вигадекса

(511) 05 - əscaçılıq preparatları.

(511) 05 - фармацевтические препараты.

(111) N 2021 0725

(151) 01.06.2021

(210) 2020 00581

(220) 06.03.2020

(181) 06.03.2030

(730) Novartis AG, 4002 Basel, Switzerland
(CH)

(540)

Неванак

(511) 05 - əscaçılıq preparatları.

(511) 05 - фармацевтические препараты.

(111) N 2021 0726

(151) 01.06.2021

(210) 2020 00597

(220) 10.03.2020

(181) 10.03.2030

(730) Novartis AG, 4002 Basel, Switzerland
(CH)

(540)

ЦИЛОКСАН

(511) 05 - əscaçılıq preparatları.

(511) 05 - фармацевтические препараты.

(111) N 2021 0727

(151) 01.06.2021

(210) 2019 02220

(220) 13.12.2019

(181) 13.12.2029

(310) 34285

(320) 16.09.2019

(330) AD

(730) Philip Morris Products S.A., Quai
Jeanrenaud 3, 2000 Neuchâtel, Switzer-
land (CH)

(540)

IQOS ILUMA

(511) 09 - elektron siqaretlər üçün batareyalar; tütünün istiliklə emalı üçün istifadə edilən elektron qurğular üçün batareyalar, tütünün istiliklə emalı zamanı istifadə edilən elektron qurğular üçün yükləmə qurğuları; tütünün istiliklə emalı zamanı istifadə edilən elektron qurğular üçün USB yükləmə qurğuları; elektron siqaretlər üçün avtomobil yükləmə qurğuları; tütünün istiliklə emalı üçün istifadə edilən avtomobil yükləmə qurğuları; elektron siqaretlərin batareyaları üçün yükləmə qurğuları.

34 - elektron siqaretlər və tütün məmulatının çəkilməsi üçün elektron cihazların simli buxarlandırma qurğuları; emal edilmiş və ya emal edilməmiş tütün; siqarlar, siqaretlər, siqarillalar, daxil olmaqla tütün məmulatları, siqaret eşmək üçün tütün, çubuq üçün tütün, çeynəmək üçün tütün, iyləmək üçün tütün, kretek (içi qərənfil ləçəkləri ilə doldurulmuş siqaretlər); snus (xırdalanmış nəmləndirici tütün); tütün əvəzediciləri (qeyri-tibbi məqsədlər üçün); siqaret, papiros kağızı və çubuqlar daxil olmaqla tütün məmulatının çəkilməsi üçün ləvazimat, siqaret filtrləri, tütün üçün bankalar, siqaretlər, papiroslar üçün qutular və külqabılar, çubuqlar, siqaret, papiros eşmək üçün cib qurğuları, alışqanlar; kibritlər; tütündən hazırlanmış çubuqlar, istilik ilə emala ehtiyacı olan tütün məmulatları, inhalyasiya üçün nikotin tərkibli aerosolun çıxarılması məqsədləri üçün siqaretlərin və ya tütünün istiliklə emalı məqsədləri üçün elektron qurğular və onlara aid hissələr; elektron siqaretlərdə istifadə edilməsi üçün nəzərdə tutulmuş maye nikotin məhlulları; tütün məmulatının çəkilməsi üçün elektron qurğular; elektron siqaretlər; ənənəvi siqaretlərin əvəzedicisi qismində elektron siqaretlər; nikotin tərkibli aerosolun inhalyasiyası üçün elektron qur-

ğular; tütün məmulatını çəkənlər üçün ağız buxarlandırma qurğuları, tütün məmulatları və tütün əvəzediciləri; elektron siqaretlərə aid tütün məmulatları çəkənlər üçün ləvazimat; 34-cü sinfə aid yuxarıda sadalanmış məmulatlar üçün hissələr və fitinqlər; istiliklə emal edilmiş siqaretlərin və siqarların o cümlədən istiliklə emal edilmiş tütündən hazırlanmış çubuqların söndürülməsi üçün qurğular; təkrar doldurulabilən elektron siqaret qutuları.

(511) 09 - batarei для электронных сигарет; батареи для электронных устройств используемые для обработки табака теплом, устройства зарядные для электронных устройств используемые для обработки табака теплом; USB зарядные устройства для электронных устройств используемые для обработки табака теплом; устройства зарядные автомобильные для электронных сигарет; устройства зарядные автомобильные для устройств используемые для обработки табака теплом; устройства зарядные для батареи для электронных сигарет.

34 - проводной испаритель для электронных сигарет и электронных устройств для курения; табак, обработанный или необработанный; табачные изделия, включая сигары, сигареты, сигариллы, сигаретный, папиросный табак для самокруток, табак трубочный, табак жевательный, табак нюхательный, кретек (сигареты заполненные лепестками гвоздики); снюсь (измельченный увлажняющий табак); заменители табака (не для медицинских целей); принадлежности для курильщиков, включая бумагу сигаретную, папиросную и трубки, фильтры для сигарет, банки табачные, коробки для сигарет, папирос и пепельницы, трубки, устройства карманные для скручивания сигарет, папирос, зажигалки; спички; табачные палочки, табачные изделия требующие их обработки теплом, электронные приборы и их части предназначенные для обработки сигарет или табака теплом с целью высвобождения никотин - содержащий аэрозоль для ингаляции; жидкие растворы никотина для использования в электронных сигаретах; электронные курительные устройства; электронные сига-

реты; электронные сигареты в качестве заменителей традиционных сигарет; электронные устройства для ингаляции никотиносодержащего аэрозоля; оральные испарительные устройства для курильщиков, табачные изделия и заменители табака; принадлежности для курильщиков предназначенные для электронных сигарет; части и фитинги для всех вышеперечисленных изделий, включенных в 34 класс; устройства для тушения сигарет и сигар, а также обработанных теплом табачных палочек; электронные перезаряжаемые сигаретные, папиросные коробки.

(111) N 2021 0728

(151) 01.06.2021

(210) 2019 02224

(220) 13.12.2019

(181) 13.12.2029

(310) 34284

(320) 16.09.2019

(330) AD

(730) Philip Morris Products S.A., Quai Jeanrenaud 3, 2000 Neuchâtel, Switzerland (CH)

(540)

ILUMA

(511) 09 - elektron siqaretlər üçün batareyalar; tütünün istiliklə emalı zamanı istifadə edilən elektron qurğular üçün batareyalar, tütünün istiliklə emalı zamanı istifadə edilən elektron qurğular üçün yükləmə qurğuları; tütünün istiliklə emalı zamanı istifadə edilən elektron qurğular üçün USB yükləmə qurğuları; elektron siqaretlər üçün avtomobil yükləmə qurğuları; tütünün istiliklə emalı üçün istifadə edilən avtomobil yükləmə qurğuları; elektron siqaretlərin batareyaları üçün yükləmə qurğuları.

34 - elektron siqaretlər və tütün məmulatının çəkilməsi üçün elektron cihazların simli buxarlandırma qurğuları; emal edilmiş və ya emal edilməmiş tütün; siqarlar, siqaretlər, siqarillalar daxil olmaqla tütün məmulatları, siqaret eşmək üçün tütün, çubuq üçün tütün,

çeynəmək üçün tütün, iyləmək üçün tütün, kretek (içi qərənfil ləçəkləri ilə doldurulmuş siqaretlər); snus (xırdalanmış nəmləndirici tütün); tütün əvəzediciləri (qeyr-itibbi məqsədlər üçün); siqaret, papiros kağızı və çubuqlar daxil olmaqla, tütün məmulatının çəkilməsi üçün ləvazimat, siqaret filtrləri, tütün üçün bankalar, siqaretlər, papiroslar üçün qutular və külqabılar, çubuqlar, siqaret, papiros eşmək üçün cib qurğuları, alışqanlar; kibritlər; tütündən hazırlanmış çubuqlar, istilik ilə emala ehtiyacı olan tütün məmulatları, inhalyasiya üçün nikotin tərkibli aerosolun çıxarılması məqsədləri üçün siqaretlərin və ya tütünün istiliklə emalı məqsədləri üçün elektron qurğular və onlara aid hissələr; elektron siqaretlərdə istifadə edilməsi üçün nəzərdə tutulmuş maye nikotin məhlulları; tütün məmulatının çəkilməsi üçün elektron qurğular; elektron siqaretlər; ənənəvi siqaretlərin əvəzedicisi qismində elektron siqaretlər; nikotin tərkibli aerosolun inhalyasiyası üçün elektron qurğular; tütün məmulatını çəkənlər üçün ağız buxarlandırma qurğuları, tütün məmulatları və tütün əvəzediciləri; elektron siqaretlərə aid tütün məmulatları çəkənlər üçün ləvazimat; 34-cü sinfə aid yuxarıda sadalanmış məmulatlar üçün hissələr və fitinqlər; istiliklə emal edilmiş siqaretlərin və siqarların, o cümlədən istiliklə emal edilmiş tütündən hazırlanmış çubuqların söndürülməsi üçün qurğular; təkrar doldurulabilən elektron siqaret qutuları.

(511) 09 - batarei для электронных сигарет; батареи для электронных устройств, используемые для обработки табака теплом, устройства зарядные для электронных устройств, используемые для обработки табака теплом; USB зарядные устройства для электронных устройств, используемые для обработки табака теплом; устройства зарядные автомобильные для электронных сигарет; устройства зарядные автомобильные для устройств, используемые для обработки табака теплом; устройства зарядные для батареи для электронных сигарет.

34 - проводной испаритель для электронных сигарет и электронных устройств для курения; табак, обработанный или необработанный; табачные изделия, включая сигары, сигареты, сигариллы, сигаретный, папиросный табак для самокруток, табак

трубочный, табак жевательный, табак нюхательный, кретеk (сигареты заполненные лепестками гвоздики); снюсь (измельченный увлажняющий табак); заменители табака (не для медицинских целей); принадлежности для курильщиков, включая бумагу сигаретную, папиросную и трубки, фильтры для сигарет, банки табачные, коробки для сигарет, папирос и пепельницы, трубки, устройства карманные для скручивания сигарет, папирос, зажигалки; спички; табачные палочки, табачные изделия требующие их обработки теплом, электронные приборы и их части предназначенные для обработки сигарет или табака теплом с целью высвобождения никотин - содержащий аэрозоль для ингаляции; жидкие растворы никотина для использования в электронных сигаретах; электронные курительные устройства; электронные сигареты; электронные сигареты в качестве заменителей традиционных сигарет; электронные устройства для ингаляции никотиносодержащего аэрозоля; оральные испарительные устройства для курильщиков, табачные изделия и заменители табака; принадлежности для курильщиков предназначенные для электронных сигарет; части и фитинги для всех вышеперечисленных изделий включенные в 34 класс; устройства для тушения сигарет и сигар, а также обработанных теплом табачных палочек; электронные перезаряжаемые сигаретные, папиросные коробки.

(111) N 2021 0729

(151) 01.06.2021

(210) 2019 02223

(220) 13.12.2019

(181) 13.12.2029

(730) Coloplast A/S, Høltedam 1, 3050

Humblebaek, Denmark, DK (DK)

(540)

KOLOPLAST

(511) 03 - dərini qorumaq və qulluq etmək üçün qeyri-müalicəvi preparatlar və maddə

lər; bədən üçün gel; yapışqan təmizləyici preparatlar.

05 - dəri qorumaq və qulluq etmək üçün əczaçılıq preparatları və maddələri; dəri xəstəliklərinin müalicəsi üçün əczaçılıq preparatları və maddələri; yaraların müalicəsi üçün əczaçılıq preparatları və maddələri; məlhəmlər və sarğı üçün materiallar; yaraya qulluq etmək üçün gigiyenik, tibbi və cərrahi bandajlar və sarğılar; tibbi yaradoldurucu material, məhz pasta, toz, alginat, gel və qranula; tibbi leykoplastlar; tibbi yapışqan lent; tibbi absorbsiyaedici lent; tibbi elastik lent; modul tibbi pasta; plastirlər; istifadəsi tibbi məqsədlər üçün nəzərdə tutulmuş dəri üçün nazik qoruyucu təbəqə, istifadəsi tibbi məqsədlər üçün nəzərdə tutulmuş dəri üçün qoruyucu krem, istifadəsi tibbi məqsədlər üçün nəzərdə tutulmuş dəri üçün qoruyucu pastalar, istifadəsi tibbi məqsədlər üçün nəzərdə tutulmuş dəri üçün qoruyucu salfetlər; tibbi məqsədlər üçün nəzərdə tutulmuş stoma kisələri üçün sürtkü dezodorantı; stoma kisələri üçün dezodorantlar; dəsmallar, salfetlər və bezlər və ya gigiyenik istifadə üçün damcıları udmaq üçün paketlər; sidikqaçırma üçün bezlər və paketlər; tibbi istifadə üçün yara təmizləyicisi; otaq dezodorantı; antiseptik əltəmizləyici vasitələr; bioloji implantlar; müalicəvi şampun.

10 - tibbi və cərrahi alətlər və aparatlar; stomanın və sidikqaçırmanın cərrahi və müalicəsi üçün alətlər və aparatlar; sidik yolları sisteminin tibbi və cərrahi müalicəsi və çanaq döşəməsinin yenidən qurulması üçün alətlər və aparatlar; uroloji alətlər və aparatlar; ginekologiya alətləri və aparatları; yaraların tibbi və cərrahi müalicəsi üçün alətlər və aparatlar; əzələlərin bərpası üçün stimullaşdırıcı aparat şəklində cərrahi və tibbi aparatlar; kolostomiya çantaları; ileostomiya çantaları; urostomiya çantaları; insan bədənindən ifrazat toplamaq üçün zərflər və tutumlar; ostomiya cihazı üçün qoxu filtrləri; kateterlər; tibbi məqsədlər üçün drenaj boruları, nasoslar, qollar, çantalar və tənzimləyicilər şəklində irriqatorlar, onların hissələri və fitinqlər; laparoskopiya üçün aparatlar və alətlər; tibbi zondlar; sidik prezervativləri, sidik kapsulları, prezervativ kateterləri, ostomiya kəmərləri; tibbi istifadə üçün anal tamponlar; stentlər; istiqamətləndirici məfillər; ureteral giriş qabığı; biopsiya iynələri; inyeksiya iynələri; cərrahi uroloji genişləndiricilər; daş çıxaran-

lar; protezlər; süni implantlar; uretral sarğılar; elastik bandajlar, dayaqlayıcı bandajlar, ortopedik bandajlar; süni ətraflar; tikiş materialı və aparatları; bütün sadalananlar tibbi və cərrahi əməliyyat üçün nəzərdə tutulub; tibbi istifadə üçün mikrob əleyhinə parçalar.

(511) 03 - препараты и вещества для защиты и ухода за кожей не лечебные; гель для тела; препараты для удаления клея.

05 - фармацевтические препараты и вещества для защиты и ухода за кожей; фармацевтические препараты и вещества для лечения кожных заболеваний; фармацевтические препараты и вещества для лечения раны; пластыри и перевязочные материалы; гигиенические, медицинские и хирургические повязки и перевязочные материалы для ухода за ранами; медицинский материал для заполнения ран, а именно паста, порошок, альгинат, гель и гранулят; медицинский лейкопластырь; медицинская клейкая лента; медицинская абсорбирующая лента; медицинская эластичная лента; модульная медицинская паста; пластыри; барьерная пленка для защиты кожи для медицинского использования, защитный крем для защиты кожи для медицинского использования, барьерные пасты для защиты; смазочный дезодорант для мешочков стомы для медицинских целей; дезодоранты для мешков стомы; полотенца, салфетки и прокладки или подушечки для поглощения капель или конверты мочи для гигиенического использования; прокладки и конверты от недержания; очиститель ран для медицинских целей; комнатный дезодорант; антисептическое очищающее средство для рук; биологические имплантаты; лечебный шампунь.

10 - медицинские и хирургические инструменты и аппараты; инструменты и аппаратура для хирургического и медицинского лечения стомы и недержания мочи; приборы и аппаратура для медицинского и хирургического лечения системы мочевых путей, а также для реконструкции тазового дна; урологические инструменты и аппаратура; гинекологические инструменты и аппаратура; приборы и аппаратура для медицинского и хирургического лечения ран; хирургические и медицинские приборы в

виде стимулирующего устройства для восстановления мышц; сумки для колостомы; сумки для илеостомические; уростомные сумки; конверты и емкости для сбора экскрементов из организма человека; фильтры запаха для стомного прибора; катетеры; ирригаторы и их части и фитинги в виде дренажных трубок, насосов, рукавов, сумок и регуляторов для медицинских целей; приборы и инструменты для лапароскопии; медицинские зонды; презервативы для мочи, капсула для мочи, катетеры для презервативов, пояса для стомы; анальные тампоны для медицинского использования; стенты; направляющие проволоки; оболочки мочеточникового доступа; иглы для биопсии; иглы для инъекций; хирургические урологические расширители; каменные экстракторы; протезы; искусственные имплантаты; уретральные перевязь; эластичные бинты, поддерживающие бинты, ортопедические бинты; искусственные конечности; шовный материал и аппаратура; все для медицинского и хирургического лечения; антимикробный текстиль для медицинского применения.

(111) N 2021 0730
(151) 01.06.2021
(210) 2020 00667
(220) 06.05.2020
(181) 06.05.2030
(730) Reemtsma Cigarettenfabriken GmbH, Max-Born-Strasse 4, 22761 Hamburg, Germany (DE)
(540)



(511) 34 - emal edilmiş və emal edilməmiş tütün; tütün məmulatları; qeyri-tibbi və qeyri-müalicəvi məqsədlər üçün tütün əvəzediciləri;

siqaretlər, papiroslar; siqarillalar; siqarlar; siqaret eşmək üçün əl alətləri; uzun siqaret müştükləri; siqaret filtrləri; siqaret, papiros kağızları; elektron siqaretlər; elektron siqaret mayeləri; kibrit və tütün məmulatlarının çəkilməsi üçün ləvazimat.

(511) 34 - табак, обработанный или необработанный; табачные изделия; заменители табака не предназначенные для медицинских или лечебных целей; сигареты, папиросы; сигариллы; сигары; ручные устройства для изготовления сигарет; трубки для сигарет; фильтры для сигарет; бумага для сигарет, папирос; электронные сигареты; жидкости для электронных сигарет; спички и курительные принадлежности.

(111) N 2021 0731
(151) 01.06.2021
(210) 2020 00673
(220) 06.05.2020
(181) 06.05.2030
(730) MARIFARM, proizvodnja in storitve d.o.o., Minařikova ul. 8, 2000 Maribor, Slovenia (SL)
(540)

DUTAFORCE

(511) 05 - insan üçün dərmanlar.

(511) 05 - медикаменты для человека.

(111) N 2021 0732
(151) 01.06.2021
(210) 2020 00668
(220) 06.05.2020
(181) 06.05.2030
(730) MARIFARM, proizvodnja in storitve d.o.o., Minařikova ul. 8, 2000 Maribor, Slovenia (SI)
(540)

ДУТАФОРС

(511) 05 - insan üçün dərmanlar.

(511) 05 - медикаменты для человека.

(111) N 2021 0733

(151) 01.06.2021

(210) 2020 01552

(220) 07.09.2020

(181) 07.09.2030

(310) 20200788

(320) 18.03.2000

(330) BY

(730) JAPAN TOBACCO INC., 2-2-1

Toranomon Minato-ku, Tokyo, Japan (JP)

(540)

DREAM MIX

(526) Əmtəə nişanında "MIX" söz işarəsi hüquqi mühafizə obyektidir.

(511) 34 - emal edilmiş və emal edilməmiş tütün; çəkmək üçün tütün, tənbəki tütünü, eşmə papiros, siqaret üçün tütün, çeynəməli tütün, sovrmaq üçün tütün "snus"; siqaretlər, papiroslar, elektron siqaretlər, siqarlar, siqarillalar; qoxulamaq üçün tütün; 34-cü sinfə daxil olan tütün məmulatlarının çəkilməsi üçün ləvazimatlar; siqaret, papiros kağızı, siqaret gilzləri və kibrit.

(526) В товарном знаке словесное обозначение "MIX" не является объектом правовой охраны.

(511) 34 - табак обработанный или необработанный; табак курительный, табак трубочный, табак для самокруток, табак жевательный, табак сосательный «снус»; сигареты, папиросы, сигареты электронные, сигары, сигариллы; табак нюхательный; курительные принадлежности, включенные в 34 класс; бумага сигаретная, папиросная, сигаретные гильзы и спички.

(111) N 2021 0734

(151) 01.06.2021

(210) 2020 01973

(220) 13.11.2020

(181) 13.11.2030

(730) JAPAN TOBACCO INC., 1-1, Toranomon 4-chome, Minato-ku, Tokyo, Japan

(JP)

(540)



(526) Əmtəə nişanında "AROMA", "BLEND", "PREMIUM", "DELIVERING", "SMOOTHNESS", "AND", "UNIQUE", "TASTE", "EXPERIENCE" söz işarələri hüquqi mühafizə obyektidir.

(511) 34 - emal edilmiş və emal edilməmiş tütün; çəkmək üçün tütün, tənbəki tütünü, eşmə papiros, siqaret üçün tütün, çeynəməli tütün, sovrmaq üçün tütün (snus); siqaretlər, papiroslar, elektron siqaretlər, siqarlar, siqarillalar; qoxulamaq üçün tütün; 34-cü sinfə daxil olan tütün məmulatlarının çəkilməsi üçün ləvazimatlar; siqaret, papiros kağızı, siqaret gilzləri və kibrit.

(526) В товарном знаке словесные обозначения "AROMA", "BLEND", "PREMIUM", "DELIVERING", "SMOOTHNESS", "AND", "UNIQUE", "TASTE", "EXPERIENCE" не являются объектами правовой охраны.

(511) 34 - табак обработанный или необработанный; табак курительный, табак трубочный, табак для самокруток, табак жевательный, табак сосательный (снус); сигареты, папиросы, сигареты электронные, сигары, сигариллы; табак нюхательный;

курительные принадлежности, включенные в 34 класс; бумага сигаретная, папиросная, сигаретные гильзы и спички.

(111) N 2021 0735

(151) 01.06.2021

(210) 2020 02110

(220) 07.12.2020

(181) 07.12.2030

(730) Gallaher Limited, Members Hill
Brooklands Road, Weybridge, Surrey
KT13 0QU, United Kingdom (GB)
(540)

LD SLIDE & FRESH

(526) Əmtəə nişanında "SLIDE & FRESH" söz birləşməsi hüquqi mühafizə obyektidir.

(511) 34 - emal edilmiş və emal edilməmiş tütün; çəkmək üçün tütün, tənəkə tütünü, eşmə papiros, siqaret üçün tütün, çeynəməli tütün, çeynəməli tütün "snus"; siqaretlər, papiroslar, elektron siqaretlər, siqarlar, siqarillalar; qoxulamaq üçün tütün, 34-cü sinfə daxil olan tütün məmulatlarının çəkilməsi üçün ləvazimatlar; siqaret, papiros kağızı, siqaret gilizləri və kibrit.

(526) В товарном знаке словосочетание "SLIDE & FRESH" не является объектом правовой охраны.

(511) 34 - табак обработанный или необработанный; табак курительный, табак трубочный, табак для самокруток, табак жевательный, табак жевательный «снус»; сигареты, папиросы, сигареты электронные, сигары, сигариллы; табак нюхательный; курительные принадлежности, включенные в 34 класс; бумага сигаретная, папиросная, сигаретные гильзы и спички.

(111) N 2021 0736

(151) 01.06.2021

(210) 2021 00391

(220) 18.02.2021

(181) 18.02.2031

(730) UMUT BALPETEK, BEYTEPE MAH.
5534 SK. NO: 1B İÇ KAPI, NO: 4 ÇANKAYA
/ ANKARA, TÜRKİYE (TR)
(540)



(526) Əmtəə nişanında "UMUT" söz işarəsindən və təsviri hissədən başqa digər işarələr hüquqi mühafizə obyektidir.

(591) qara, ağ, qırmızı

(511) 43 - restoran xidmətləri.

(526) В товарном знаке кроме изобразительной части и словесного обозначения "UMUT", остальные части не являются объектами правовой охраны.

(591) черный, белый, красный

(511) 43 - ресторанные услуги.

(111) N 2021 0737

(151) 01.06.2021

(210) 2020 01499

(220) 28.08.2020

(181) 28.08.2030

(730) LG ELECTRONICS INC., 128, Yeouidaero, Yeongdeungpo-gu, 150-721 Seoul, Republic of Korea (KR)
(540)

Gold Fin

(526) Əmtəə nişanında "Gold Fin" söz birləşməsi elementlərinə ayrı-ayrılıqda hüquqi mühafizə verilmədən bütövlüklə qorunur.

(511) 11 - kondisionerlər; isti hava ilə işləyən istilik cihazları; hava nəmləndiriciləri; məişət məqsədləri üçün istifadə edilən elektrik qurucuları; elektrik plitələri; məişət su təmizləyiciləri; məişət su ionizatorları; su təmizləyici membranlı qurğuları; günəş istilik kollektorları (isitmə); hava təmizləyiciləri; isitmə

ventilyasiya aparatları (hava kondisionerləri); işıqyayan diod ilə işıqlandırma; qaz plitələri; sovurucu elektrik mətbəx sobaları; qida məhsullarının istiliklə emalı üçün cihazları və ya qurğuları; elektrikli soyuducular; elektrikli paltar quruducuları, elektrik paltarqurutma maşınları; paltarlara qulluq etmək üçün maşınlar, məhz məişət (elektrik) paltar quruducuları; paltarın dezodarentlanması, sterilizasiyası və paltarın buxar ilə emalı funksiyalarına malik olan məişət elektrik paltara qulluq etmək üçün maşınlar; sterilizasiya, dezodarentlanması, və əzilmə əleyhinə paltar emalı funksiyalarına malik olan məişət elektrik qurutma maşınları; çanaqlar; su emalı üçün yüksək dərəcədə dəqiqliyə malik olan filtrlər; dəniz suyunun duzsuzlaşdırılması üçün qurğular; çirkab sularının regenerasiyası və təkrar istifadəsi üçün təmizləyici qurğular; çirkab sularının təmizlənməsi və emalı üçün aparatlar; çirkab suları üçün filtrlər; sənaye məqsədləri üçün sutəmizləyicilər; küçə fənərləri; közərmə lampaları; gün işığı lampaları; lüminesent lampaları; avtomobillər üçün fənərlər; havasoyuducu qurğuların hissələri qismində borular üçün qollar; kondisioner hissələri qismində borular üçün qollar; havasoyuducu qurğuların hissələri qismində, çevik borular; kondisionerlər üçün çevik borular; məişət elektrik şərab şkafları.

(526) В товарном знаке словосочетание “gold fin” охраняется в целом без предоставления правовой охраны отдельным элементам.

(511) 11 - кондиционеры; приборы отопительные, работающие на горячем воздухе; увлажнители воздуха; осушители электрические для бытового использования; плиты электрические; водоочистители бытовые; ионизаторы воды бытовые; мембранные аппараты для очистки воды; коллекторы солнечные тепловые (отопление); воздухоочистители; аппараты вентиляционные (кондиционирование воздуха) для отопления; освещение светодиодное; плиты газовые; духовые шкафы кухонные электрические; приборы или установки для тепловой обработки пищевых продуктов; холодильники электрические; сушилки для одежды электрические, сушильные машины для одежды электрические; машины для ухода за одеждой, а

именно для сушки одежды, (электрические) бытовые; машины для ухода за одеждой электрические бытовые с функциями дезодорирования, стерилизации и обработки одежды паром; сушильные машины для одежды электрические бытовые с функциями стерилизации, дезодорирования и обработки для придания несминаемости; раковины; фильтры повышенной степени точности для обработки воды; установки для обессоливания морской воды; установки для очистки сточных вод; очистные установки для систем регенерации и повторного использования сточных вод; аппараты для очистки и обработки сточных вод; фильтры для сточных вод; водоочистители для промышленных целей; фонари уличные; лампы накаливания; лампы дневного света, лампы люминесцентные; фонари для автомобилей; установки и аппараты вентиляционные для автомобилей; установки отопительные для автомобилей; ответвления для трубопроводов, являющиеся частями устройств для охлаждения воздуха; ответвления для трубопроводов, являющиеся частями кондиционеров; трубы гибкие, являющиеся частями устройств для охлаждения воздуха; трубы гибкие для кондиционеров; шкафы винные электрические бытовые.

(111) N 2021 0738

(151) 01.06.2021

(210) 2020 00688

(220) 03.04.2020

(181) 03.04.2030

(730) Chongqing Hwasdan Machinery Manufacturing Co., Ltd., Xipeng Industry Zone, Jiulongpo District, Chongqing, 401326, CHINA (CN)

(540)



(511) 07 - kənd təsərrüfatı maşınları; yerüstü nəqliyyat vasitələri üçün nəzərdə tutulanlar istisna olmaqla, benzinlə işləyən mühərriklər; yerüstü nəqliyyat vasitələri üçün nəzərdə

tutulanlar istisna olmaqla dizel yanacaq ilə işləyən mühərriklər; daimi cərəyan generatorları; elektrik generatorları; nasoslar (maşın və ya mühərrik hissələri); elektrik qaynaq aparatları; yuyucu maşınlar; qartəmizləyənlər; taxılbiçən maşınlar; dənli bitkilərin döyülməsi üçün maşınlar; əl alətləri, əl ilə idarə edilənlər istisna olmaqla; tullantıların və zibilin xırdalanması (kənarlaşdırılması) üçün qurğular; kultivatorlar (maşınlar); drenaj maşınları.

(511) 07 - сельскохозяйственные машины; двигатели бензиновые не для наземных транспортных средств; двигатели дизельные не для наземных транспортных средств; генераторы постоянного тока; генераторы электрические; насосы (части машин или двигателей); аппараты сварочные, электрические; машины стиральные; снегоочистители; жатки; машины для обрушивания зерен, злаков; инструменты ручные за исключением с ручным приводом; установки для дробления (удаления) отходов, отбросов, мусора; культиваторы (машины); машины дренажные.

(111) N 2021 0739

(151) 01.06.2021

(210) 2020 01367

(220) 10.08.2020

(181) 10.08.2030

(730) GMP LTD, V. Ponichala 65, Tbilisi

0165, Georgia (GE)

(540)

Турбомикрон G
Turbomicron G

(526) Əmtəə nişanında "G" hərf işarəsi hüquqi mühafizə obyektidir.

(511) 05 - əczaçılıq məhsulları, tibbi və baytarlıq preparatları; tibbi məqsədlər üçün gigiyena məhsulları; pəhriz qidası və tibbi və ya baytarlıq məqsədləri üçün maddələr, uşaq qidası; insan və heyvanlar üçün qida əlavələri; plastirlər, sarğı materialları; dişləri plomblamaq və diş surətlərini hazırlamaq

üçün materiallar; dezinfeksiyaedici vasitələr; ziyanverici heyvanları məhv etmək üçün preparatlar; fungusidlər, herbisidlər.

(526) В товарном знаке буквенное обозначение "G" не является объектом правовой охраны.

(511) 05 - изделия фармацевтические, препараты медицинские и ветеринарные; изделия гигиенические для медицинских целей; диетическое питание и вещества для медицинских или ветеринарных целей, детское питание; пищевые добавки для человека и животных; пластыри, перевязочные материалы; материалы для пломбирования зубов и изготовления зубных слепков; дезинфицирующие средства; препараты для уничтожения вредных животных; фунгициды, гербициды.

(111) N 2021 0740

(151) 01.06.2021

(210) 2019 01448

(220) 08.08.2019

(181) 08.08.2029

(730) Meihong Li, Room 201, Building 3, Jiangmen Olympic Garden, Pengjiang Area, Jiangmen City, Guangdong Province, Post code: 529000, China (CN)

(540)

LUXLISS

(511) 03 - kosmetik məqsədlər üçün süd; şampunlar; kəsəkli əl-üz sabunu; saç kondisionerləri; efir yağları; saç boyaları; dəriyə qulluq üçün kosmetik preparatlar; saç qıvrımları üçün vəsaitlər; saçların daimi qıvrılması üçün neytrallaşdırıcılar; kosmetika; dişləri təmizləmək üçün vəsaitlər; heyvanlar üçün kosmetika.

(511) 03 - туалетное очищающее молочко; шампуни; кусковое туалетное мыло; кондиционеры для волос; эфирные масла; краски для волос; косметические препараты для ухода за кожей; средства для за-

вивки волос; нейтрализаторы для перманентной завивки волос; косметика; средства для чистки зубов; косметика для животных.

(111) N 2021 0741

(151) 01.06.2021

(210) 2019 01691

(220) 30.09.2019

(181) 30.09.2029

(730) "Nevinnomisskiy masloekstraksiyoniy zavod" MMC, Rusiya Federasiyası, 357101, Stavropol diyarı, Nevinnominsk şəh., Matrosova küç. 8 (RU)
(540)



(526) Əmtəə nişanında "Кубанское золото" söz birləşməsi elementlərinə ayrı-ayrılıqda hüquqi mühafizə verilmədən bütövlüklə qorunur.

(591) tünd-mavi, sarı, narıncı, qəhvəyi, qırmızı, ağ, qara, yaşıl

(511) 29 - ət, balıq, quş və ov quşu ət; ət ekstraktları; konservləşdirilmiş, qurudulmuş və istilik emalına uğradılmış tərəvəzlər və meyvələr; jele, mürəbbə, kompotlar; yumurta, süd və süd məhsulları; qida yağları və piyləri.
35 - reklam; biznes sahəsində menecment; biznes sahəsində inzibati fəaliyyət; ofis xidməti.

39 - nəqletmə; malların qablaşdırılması və saxlanması; səyahətlərin təşkili.

(526) В товарном знаке словосочетание "Кубанское золото" охраняется в целом без предоставления правовой охраны отдельным элементам.

(591) темно-синий, желтый, оранжевый, коричневый, красный, белый, черный, зеленый

(511) 29 - мясо, рыба, птица и дичь; мясные экстракты; овощи и фрукты консервированные, сушеные и подвергнутые тепловой обработке; желе, варенье, компоты; яйца, молоко и молочные продукты; масла и жиры пищевые.

35 - чай и чайные изделия; напитки на основе чая; чай со льдом; смеси; чай и чайные изделия.

39 - транспортировка, упаковка и хранение товаров; организация путешествий.

(111) N 2021 0742

(151) 02.06.2021

(210) 2020 00937

(220) 04.06.2020

(181) 04.06.2030

(730) Əliyev Ceyhun Əbdülağa oğlu, AZ 1044, Bakı şəh., Xəzər rayonu, Şüvəlan ŞTQ, S. Vurğun dön. 2, ev 7A (AZ)
(540)



(526) Əmtəə nişanında "AĞ", "ÇİÇƏYİM" söz işarələri hüquqi mühafizə obyektləri deyildir.

(511) 01 - sənayedə, elmi məqsədlərlə, fotoqrafiyada, kənd təsərrüfatında, bağçılıqda və meşəçilikdə istifadə üçün nəzərdə tutulan kimyəvi məhsullar; emal olunmamış süni qatranlar; emal olunmamış plastik kütlələr; torpaq üçün gübrələr; od söndürmək üçün tərkiblər; metalların tavlınması və lehimlənməsi üçün kimyəvi maddələr; aşı maddələri; sənaye məqsədləri üçün yapışqan maddələr.

02 - boyalar, polituralar, laklar; metalları paslanmaqdan və taxtaları xarab olmaqdan qoruyan maddələr; boyaq maddələri; aşı maddələri; emal olunmamış təbii qatranlar; rəssamlar, dekoratorlar, mətbəəçilər (çapçılar) və artistlər üçün işlədilən təbəqə və tozvarı metallar.

03 - ağartmaq üçün preparatlar və yumaq üçün digər maddələr; təmizləmə, cilalama, yağsızlaşdırma və pardaxlama üçün preparatlar; sabunlar; ətriyyat məmulatları, efir yağları; kosmetik vasitələr, saç üçün losyonlar; dişlərə qulluq üçün preparatlar.

04 - texniki yağlar və (konsistent) sürtkülər; sürtkü materialları; tozu udmaq, islatmaq və birləşdirmək üçün tərkiblər; yanacaqlar (o cümlədən, motor benzinləri) və işıqlandırma məqsədləri üçün maddələr; şamlar və fitillər.

05 - əczaçılıq, baytarlıq və gigiyena preparatları; tibbi məqsədlər üçün pəhriz maddələri; uşaq qidası; plastırlar, sarğı materialları; dişləri plomblamaq və diş sürətini hazırlamaq üçün materiallar; dezinfeksiyaedici vasitələr; ziyanverici heyvanları məhv etmək üçün vasitələr; fungisidlər, herbisidlər.

06 - adi metallar və onların xəlitələri; metal tikinti materialları; səyyar metal qurğular və tikililər; dəmiryolları üçün materiallar; qeyri-elektrik metal trosalar və məfillər; dəmir və qifil məmulatları; metal borular; seyflər; digər siniflərə aid edilməyən metal məmulatlar; filizlər.

07 - maşınlar və dəzgahlar; mühərriklər (yerüstü nəqliyyat vasitələri üçün nəzərdə tutulanlar istisna olmaqla); birləşmələr və ötürmə elementləri (yerüstü nəqliyyat vasitələri üçün nəzərdə tutulanlar istisna olmaqla); əl alətlərindən başqa kənd təsərrüfatı alətləri; yumurtalar üçün inkubatorlar.

08 - əl alətləri; bıçaqlar, çəngəllər və qaşıqlar; soyuq silahlar; ülgüclər.

09 - elmi məqsədlər, dəniz, geodeziya, elektrik, fotoqrafiya, kinematografiya, optika, çəkmə, ölçmə, siqnalizasiya, nəzarət (yoxlama), xilasetmə və tədris üçün cihaz və alətlər; səsin və ya təsvirin yazılması, ötürülməsi, canlandırılması üçün aparatura; yazan maqnit daşıyıcıları, səsyazma diskləri, ticarət avtomatları və ilkin ödənişli aparatlar üçün mexanizmlər; kassa aparatları, hesablayıcı maşınlar; məlumatları işləmək üçün avadanlıq və kompüterlər; odsöndürənlər.

10 - cərrahi, tibbi, stomatoloji və baytarlıq cihaz və alətləri; süni ətraflar, göz və dişlər; ortopedik məmulatlar; tikiş qoymaq üçün materiallar.

11 - işıqlandırıcı, qızdırıcı, buxar əldəedici (buxar generatoru), yemək hazırlamaq üçün, soyuducu, quruducu ventilyasiyaedici, su bölüşdürücü və sanitariya-texniki qurğular.

12 - nəqliyyat vasitələri; quruda, havada və suda hərəkət edən aparatlar.

13 - fişənglər.

14 - nəcib (qiymətli) metallar və onların xəlitələri, onlardan digər siniflərə aid edilməyən məmulatlar və ya örtülər; zərgərlik məmulatları, bijuteriya, qiymətli daş-qaşlar; saatlar və xronometrik cihazlar.

15 - musiqi alətləri.

16 - kağız, karton və onlardan digər siniflərə aid edilməyən məmulatlar; çap məhsulları; cildləmə işləri üçün materiallar; fotoşəkillər; yazı kağızı malları; dəftərxana və məişət məqsədləri üçün yapışqan maddələr; rəsəmlər üçün materiallar; fırçalar; yazı maşınları və kontor ləvazimatları (mebel istisna edilməklə); tədris materialları və əyani vəsaitlər (aparatura istisna edilməklə); qablaşdırma üçün plastik materiallar (digər siniflərə aid edilməyən); oyun kartları; şriftlər; mətbəə klişəsi.

17 - kauçuk, quttaperça, rezin, asbest, slyuda və bu materiallardan digər siniflərə aid edilməyən məmulatlar; qismən emal olunmuş plastik kütlələrdən məmulatlar; kəpikləmə, sıxlaşdırma və izolyasiya üçün materiallar; qeyri-metal elastik borular.

18 - dəri və onun əvəzediciləri, onlardan digər siniflərə aid edilməyən məmulatlar; heyvan dəriləri; çamadanlar və yol sandıqları; yağış və gün çətirləri, əsalar; qamçılar və sərraclıq məmulatları.

19 - qeyri-metal tikinti materialları; tikinti məqsədləri üçün qeyri-metal sərt borular; asfalt, qatranlar və bitum, qeyri-metal səyyar konstruksiyalar və tikililər; qeyri-metal abidələr.

20 - mebel, güzgülər, çərçivələr, ağacdan, mantardan, qamışdan, qarğıdan, söyüddən, buynuzdan, sümükdən, fil sümüyündən, balina bığından, pulcuqlardan, kəhrəbadan, sədəfdən, dəniz penkasından, bütün bu materialların əvəzedicilərindən və ya plastik kütlələrdən məmulatlar (digər siniflərə aid edilməyən).

21 - ev və ya mətbəx əşyaları və qab-qacaq (nəcib metallardan hazırlanmışlar və ya onlarla örtülmüşlər istisna olmaqla); daraq və süngərlər: şotkalar (fırçalar istisna edilməklə); şotka məmulatları üçün materiallar; təmizlik və yır-yığış üçün məmulatlar; metal süngərlər; emal olunmamış və ya qismən emal olunmuş şüşə (tikinti şüşəsi istisna olmaqla); şüşə; çini

və saxsıdan digər siniflərə aid edilməyən məmulatlar.

22 - kanatlar, kəndirlər, ciyələr, torlar, çadırlar, talvarlar, yelkənlər, kisələr (digər siniflərə aid edilməyən); doldurma materialları (kauçuk və plastik kütlədən olanlar istisna olunmaqla); toxuculuq lifli xammal.

23 - toxuculuq ipliyi və sapları.

24 - digər siniflərə aid edilməyən parçalar və toxuculuq məmulatları; örtüklər və süfrələr.

25 - geyim, ayaqqabı və baş geyimləri.

26 - krujeva və tikməli məmulatlar, tesma və lentlər; düymələr, basmadüymələr, qarmaqlar və qarqaralar, sancaqlar və iynələr; süni güllər.

27 - xalçalar, həsirlər, ayaqaltılar, linoleum və döşəmə üçün digər örtüklər; toxuma olmayan divar kağızları.

28 - oyunlar, oyuncaqlar; digər siniflərə aid edilməyən gimnastika və idman malları; milad yolkası üçün bəzəklər.

29 - ət, balıq, quş əti və ov quşu əti; ət ekstraktları; konservləşdirilmiş, qurudulmuş və istilik emalına uğradılmış meyvə və tərəvəzlər; jele, konfitürlər, kompotlar, yumurta, süd və süd məhsulları; qida yağları və piyləri.

30 - qəhvə, çay, kakao, qənd, düyü, tapioka, saqo, qəhvə əvəzediciləri; un və taxıl məmulatları, çörək, çörək-bulka məmulatları, qəndadı məmulatları, dondurma; bal, patokadan sirop; maya, çörək tozları; xardal; sirkə, souslar (xuruşlar); ədviyyatlar; buz.

31 - digər siniflərə aid edilməyən kənd təsərrüfatı; bağ, meşə və taxıl məhsulları; diri heyvanlar; təzə meyvə və tərəvəzlər, toxumlar, canlı bitki və güllər; heyvanlar üçün yemlər, səməni.

32 - pivə; mineral və qazlı sular və digər alkoqolsuz içkilər və meyvəli içkilər və meyvə şirələri; siroplar və içkilərin hazırlanması üçün digər tərkiblər.

33 - alkoqollu içkilər (pivə istisna olmaqla).

34 - tütün, papiros çəkmək üçün ləvazimatlar; kibrit.

35 - reklam; biznes sahəsində menecment; biznes sahəsində inzibati fəaliyyət; ofis xidməti; müştərilərin yuxarıda göstərilən malları əlverişli bir şəkildə görməsi və alması üçün müxtəlif malların bir araya gətirilməsi (göstərilən xidmətlər pərakəndə, topdansatış mağazaları, elektron məlumat vasitələri, onlayn, kataloqlar və digər oxşar yollar ilə təmin edilə bilər).

36 - sığorta; maliyyə fəaliyyəti; pul əməliyyatları; əmlakla əməliyyatlar.

37 - inşaat; təmir; avadanlığın qurulması.

38 - rabitə.

39 - nəqliyyat; malların qablaşdırılması və saxlanması; səyahətlərin təşkili.

40 - materialların emalı.

41 - tərbiyə; tədris; əyləncələr; idman və mədəni-maarif tədbirlərinin təşkili.

42 - elmi və texnoloji tədqiqatlar və layihələr sahəsində xidmətlər; sənaye analizi və tədqiqatlarla bağlı xidmətlər; kompüterlərin və proqram təminatının təkmilləşdirilməsi; hüquqi xidmətlər.

43 - ərzaq və içkilərlə təminatmə xidmətləri; müvəqqəti yaşayışın təmin edilməsi.

44 - tibbi xidmətlər; baytarlıq xidmətləri; insanlar və heyvanlar üçün gigiyena xidmətləri və gözəllik sahəsində xidmətlər.

45 - şəxslərin tələbatlarının təmin edilməsi üçün başqaları tərəfindən təqdim edilmiş şəxsi və sosial xidmətlər; mülkiyyət və şəxslərin müdafiyyəsi üçün təhlükəsizlik xidmətləri.

(526) В товарном знаке словесные обозначения "AG", "ÇİÇƏYİM" не являются объектами правовой охраны.

(511) 01 - химические продукты, предназначенные для использования в промышленных, научных целях, в фотографии, сельском хозяйстве, садоводстве и лесоводстве; необработанные синтетические смолы, необработанные пластические материалы; удобрения; составы для тушения огня; препараты для закалки и пайки металлов; препараты для консервирования пищевых продуктов; дубильные вещества; клеящие вещества для промышленных целей.

02 - краски, олифы, лаки; защитные средства, предохраняющие металлы от коррозии и древесину от разрушения; красящие вещества; протравы; необработанные природные смолы; листовые и порошкообразные металлы, используемые для художественно-декоративных целей и художественной печати.

03 - препараты для отбеливания и прочие вещества для стирки; препараты для чистки, полирования, обезжиривания и абразивной обработки; мыла; парфюмерные изделия, эфирные масла, косметика, лосьоны для волос; зубные порошки и пасты.

04 - технические масла и смазки; смазочные материалы; составы для поглощения, смачивания и связывания пыли; топлива (в том числе моторные бензины) и осветительные материалы; фитили и свечи для освещения.

05 - фармацевтические и ветеринарные препараты; гигиенические препараты для медицинских целей; диетические вещества для медицинских целей, детское питание; пластыри, перевязочные материалы; материалы для пломбирования зубов и изготовления зубных слепков; дезинфицирующие средства; препараты для уничтожения вредных животных; фунгициды, гербициды.

06 - обычные металлы и их сплавы; металлические строительные материалы; передвижные металлические конструкции и сооружения; металлические материалы для рельсовых путей; металлические тросы и проволока (не электрические); скобяные и замочные изделия; металлические трубы; сейфы; изделия из обычных металлов, не относящиеся к другим классам; руды.

07 - машины и станки; двигатели (за исключением предназначенных для наземных транспортных средств); соединения и элементы передач (за исключением предназначенных для наземных транспортных средств); сельскохозяйственные орудия, иные чем орудия с ручным управлением; инкубаторы.

08 - ручные орудия и инструменты; ножевые изделия; вилки и ложки; холодное оружие; бритвы.

09 - приборы и инструменты научные, морские, геодезические, фотографические, кинематографические, оптические, для взвешивания, измерения, сигнализации, контроля (проверки), спасания и обучения; приборы и инструменты для передачи, распределения, трансформации, накопления, регулирования или управления электричеством; аппаратура для записи, передачи, воспроизведения звука или изображений; магнитные носители информации, диски звукозаписи; торговые автоматы и механизмы для аппаратов с предварительной оплатой; кассовые аппараты, счетные машины, оборудование для обработки информации и компьютеры; оборудование для тушения огня.

10 - приборы и инструменты хирургические, медицинские, стоматологические и ветеринарные; протезы конечностей, глазные и зубные протезы; ортопедические изделия; материалы для наложения швов.

11 - устройства для освещения, нагрева, получения пара, тепловой обработки пищевых продуктов, для охлаждения, сушки, вентиляции, водораспределительные и санитарно-технические.

12 - транспортные средства; аппараты, перемещающиеся по земле, воде и воздуху.

13 - фейерверки.

14 - благородные металлы и их сплавы, изделия или покрытия из них, не относящиеся к другим классам; ювелирные изделия, бижутерия, драгоценные камни; часы и прочие хронометрические приборы.

15 - музыкальные инструменты.

16 - бумага, картон и изделия из них, не относящиеся к другим классам; печатная продукция; материалы для переплетных работ; фотоснимки; писчебумажные товары; клейкие вещества для канцелярских и бытовых целей; принадлежности для художников; кисти; пишущие машины и конторские принадлежности (за исключением мебели); учебные материалы и наглядные пособия (за исключением аппаратуры); пластмассовые материалы для упаковки (не относящиеся к другим классам); шрифты; клише типографские.

17 - каучук, резина, гуттаперча, асбест, слюда и изделия из этих материалов, не относящиеся к другим классам; изделия из частично обработанных пластмасс; материалы для конопачения, уплотнения и изоляции; неметаллические гибкие трубы.

18 - кожа и имитация кожи, изделия из них, не относящиеся к другим классам; шкуры животных; дорожные сундуки, чемоданы; зонты от дождя и солнца, трости; хлысты, кнуты, конская сбруя и шорные изделия.

19 - неметаллические строительные материалы; неметаллические жесткие трубы для строительных целей; асфальт, смолы и битум; неметаллические передвижные конструкции и сооружения; неметаллические памятники.

19 - неметаллические строительные материалы; неметаллические жесткие трубы для строительных целей; асфальт, смолы и битум; неметаллические передвижные

конструкции и сооружения; неметаллические памятники.

19 - неметаллические строительные материалы; неметаллические жесткие трубы для строительных целей; асфальт, смолы и битум; неметаллические передвижные конструкции и сооружения; неметаллические памятники.

20 - мебель, зеркала, обрамления для картин и т.п.; изделия, не относящиеся к другим классам, из дерева, пробки, камыша, тростника, ивы, рога, кости, слоновой кости, китового уса, панциря черепах, раковин, янтаря, перламутра, морской пенки, из заменителей этих материалов или из пластмасс.

21 - домашняя или кухонная утварь и посуда (за исключением изготовленной из благородных металлов или покрытой ими); расчески и губки; щетки (за исключением кистей); материалы для щеточных изделий; приспособления для чистки и уборки; мочалки металлические; необработанное или частично обработанное стекло (за исключением строительного стекла); изделия из стекла, фарфора и фаянса, не относящиеся к другим классам.

22 - канаты, веревки, бечевки, сети, палатки, навесы, брезент, паруса и мешки, не относящиеся к другим классам; набивочные материалы (за исключением из резиновых и пластических материалов); текстильное волокнистое сырье.

23 - нити текстильные и пряжа.

24 - ткани и текстильные изделия, не относящиеся к другим классам; одеяла, покрывала и скатерти.

25 - одежда, обувь, головные уборы.

26 - кружева и вышитые изделия, тесьма и ленты; пуговицы, кнопки, крючки и блочки, булавки и иглы; искусственные цветы.

27 - ковры, циновки, маты, линолеум и прочие покрытия для полов; стенные обои и обивочные материалы, нетекстильные.

28 - игры, игрушки; гимнастические и спортивные товары, не относящиеся к другим классам; елочные украшения.

29 - мясо, рыба, птица и дичь; мясные экстракты; овощи и фрукты консервированные, сушеные и подвергнутые тепловой обработке; желе, варенье, компоты; яйца, молоко и молочные продукты; масла и жиры пищевые.

30 - кофе, чай, какао, сахар, рис, тапиока (маниока), саго, заменители кофе; мука и зерновые продукты, хлебобулочные изделия, кондитерские изделия, мороженое; мед, сироп из патоки; дрожжи, пекарные порошки; соль, горчица; уксус, приправы; пряности; пищевой лед.

31 - сельскохозяйственные, садово-огородные, лесные и зерновые продукты, не относящиеся к другим классам; живые животные; свежие фрукты и овощи; семена, живые растения и цветы; корма для животных; солод.

32 - пиво; минеральные и газированные воды и прочие безалкогольные напитки; фруктовые напитки и фруктовые соки; сиропы и прочие составы для изготовления напитков.

33 - алкогольные напитки (за исключением пива).

34 - табак; курительные принадлежности; спички.

35 - реклама; менеджмент в сфере бизнеса; административная деятельность в сфере бизнеса; офисная служба; сведения вместе вышеуказанных различных товаров для удобного просмотра и покупки (указанные услуги могут предоставляться оптовыми и розничными магазинами, электронными средствами информации, онлайн, каталогами и другими подобными методами).

36 - страхование; финансовая деятельность; кредитно-денежные операции; операции с недвижимостью.

37 - строительство; ремонт; установка оборудования.

38 - телекоммуникации.

39 - транспортировка, упаковка и хранение товаров; организация путешествий.

39 - транспортировка, упаковка и хранение товаров; организация путешествий.

40 - обработка материалов.

41 - воспитание; организация учебного процесса; развлечения; организация спортивных и культурно-просветительных мероприятий.

42 - научные и технологические услуги и относящиеся к ним научные исследования и разработки; услуги по промышленному анализу и научным исследованиям; разработка и усовершенствование технического

и программного обеспечения компьютеров; юридическая служба.

43 - услуги по обеспечению пищевыми продуктами и напитками; обеспечение временного проживания.

44 - медицинские услуги; ветеринарные услуги; услуги в области гигиены и косметики для людей и животных; услуги в области сельского хозяйства, огородничества и лесоводства.

45 - персональные и социальные услуги, оказываемые другими для удовлетворения потребностей индивидуальных лиц; службы безопасности для защиты имущества и индивидуальных лиц.

(111) N 2021 0743

(151) 02.06.2021

(210) 2020 01732

(220) 02.10.2020

(181) 02.10.2030

(730) "Yusiko" Travel MMC, AZ 1052, Bakı şəh., Nərimanov rayonu, Ə. Rəcəbli küç., ev 48D, məh. 1968 (AZ)

(540)



(526) Əmtəə nişanında "TRAVEL" söz işarəsi hüquqi mühafizə obyektidir.

(591) ağ, tünd-göy

(511) 39 - nəqliyyat; malların qablaşdırılması və saxlanması; səyahətlərin təşkili.

(526) В товарном знаке словесное обозначение "TRAVEL" не является объектом правовой охраны.

(591) белый, темно-синий

(511) 39 - транспортировка, упаковка и хранение товаров; организация путешествий.

(111) N 2021 0744

(151) 02.06.2021

(210) 2020 01226

(220) 15.07.2020

(181) 15.07.2030

(730) "AZBRAND" MMC, AZ 1025, Bakı şəh., Xətai rayonu, Nobel pr., ev 15 (AZ)

(540)



(526) Əmtəə nişanında "AZBRAND" söz işarəsi hüquqi mühafizə obyektidir.

(591) tünd-göy

(511) 35 - reklam; biznes sahəsində menecment; fəaliyyət; ofis xidməti.

36 - sığortalama; maliyyə fəaliyyəti; kredit-pul əməliyyatları; daşınmaz əmlakla əməliyyatlar.

39 - nəqliyyat; malların qablaşdırılması və saxlanması; səyahətlərin təşkili.

(526) В товарном знаке словесное обозначение "AZBRAND" не является объектом правовой охраны.

(591) темно-синий

(511) 35 - реклама; менеджмент в сфере бизнеса; административная деятельность в сфере бизнеса; офисная служба.

36 - страхование; финансовая деятельность; кредитные-денежные операции; операции с недвижимостью.

39 - транспортировка, упаковка и хранение товаров; организация путешествий.

(111) N 2021 0745

(151) 02.06.2021

(210) 2020 00488

(220) 27.02.2020

(181) 27.02.2030

(730) "NP" MMC, AZ 1040, Bakı şəh., Xətai rayonu, General Mehmandarov küç., ev 103 S (AZ)

(540)

DESFOL

(511) 05 - əczaçılıq, baytarlıq və gigiyena preparatları, tibbi məqsədlər üçün pəhriz maddələri, uşaq qidası; plastirlər, sarğı materialları; dişləri plomblamaq və diş surətlərini hazırlamaq üçün materiallar; dezinfeksiyaedici vasitələr; ziyanverici heyvanları məhv etmək üçün preparatlar; fungusidlər, herbisidlər.

(511) 05 - фармацевтические, ветеринарные и гигиенические препараты, диетические вещества медицинского назначения, детское питание; заплатки, перевязочные материалы; материалы для пломбирования зубов и изготовления копий зубов; дезинфицирующие средства; препараты для уничтожения вредителей; фунгициды, гербициды.

(111) N 2021 0746

(151) 02.06.2021

(210) 2020 01003

(220) 11.06.2020

(181) 11.06.2030

(730) "Courabier" MMC, AZ 1033, Bakı şəh., Nərimanov rayonu, Həsənoğlu küç., ev B 4A (AZ)

(540)

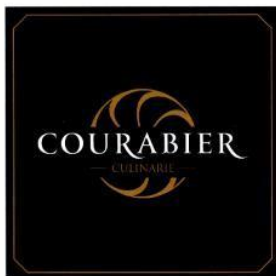

(526) Əmtəə nişanında "CULINARIE" söz işarəsi hüquqi mühafizə obyektidir.

(591) qara, qızılı

(511) 30 - qəhvə, çay, kakao və qəhvə əvəzediciləri, düyü, makaron, lapşa, tapioka (ma-

nioka), saqo, un, buğda məhsulları, çörək, un məmulatları, qənnadı məhsulları, şokolad, dondurma və buzdən digər yeməli məhsullar, şəkər, bal, maya, duz, ədviyyatlar.

35 - reklam; biznes sahəsində menecment; biznes sahəsində inzibati fəaliyyət; ofis xidməti. 30-cu sinifdə iddia edilən əmtəələrin satışı, reklamı.

(526) В товарном знаке словесное обозначение "CULINARIE" не является объектом правовой охраны.

(591) черный, золотистый

(511) 30 - кофе, чай, какао и заменители кофе, рис, макароны, лапша, тапиока (маниока), саго; мука и зерновые продукты, хлеб и хлебобулочные изделия, кондитерские изделия, шоколад, мороженое и прочие пищевые продукты из льда; мед, сахар, дрожжи, соль, приправы.

35 - реклама; менеджмент в сфере бизнеса; административная деятельность в сфере бизнеса; офисная служба; продажа товаров, указанных в 30-ом классе.

(111) N 2021 0747

(151) 02.06.2021

(210) 2019 00817

(220) 30.04.2019

(181) 30.04.2029

(730) İsmayilov Rəşad Allahqulu oğlu, Bakı şəh., Səbail rayonu, Lermontov küç., ev 3, mən. 59 (AZ)

(540)



(591) qızılı

(511) 24 - parçalar və onların əvəzediciləri; yataq örtükləri və süfrələr; ədyallar.

25 - qadınlar üçün gündəlik və ziyafət geyimləri, qadın ayaqqabıları, baş örtükləri.

35 - 24, 25, 41-ci siniflərdə göstərilən əmtəə və xidmətlərin reklamı üzrə xidmətlər.

41 - tərbiyəetmə; tədris prosesinin təşkil edilməsi; əyləncələr; idman və mədəni-maarif tədbirlərinin təşkil.

(591) золотистый

(511) 24 - ткани и текстильные изделия; покрывала и скатерти; одеяла.

25 - хиджаб для женщин, повседневная и вечерняя одежда, женская обувь, хиджабы и головные уборы.

35 - реклама товаров и услуг указанных в 24, 25, 41 классах.

41 - воспитание; организация учебного процесса; развлечения; организация спортивных и культурно-просветительных мероприятий.

(111) N 2021 0748

(151) 02.06.2021

(210) 2020 01131

(220) 29.06.2020

(181) 29.06.2030

(730) "PAKDAD 2008" MMC, AZ 1052, Bakı şəh., Nərimanov rayonu, Fətəlixan Xoyski pr., ev 1 (AZ)

(540)

PAKDAD

(591) qəhvəyi

(511) 29 - ət, balıq, quş əti və ov quşu əti; ət ekstraktları; konservləşdirilmiş, qurudulmuş, və istilik emalına uğradılmış meyvələr və tərəvəz; jele, konfitülər; kompotlar; yumurta, süd və süd məhsulları; qida yağları və piyləri.

30 - qəhvə, çay, kakao, qənd, düyü, tapioka, saqo, qəhvə əvəzediciləri; un və taxıl məmulatları, çörək, çörək-bulka məmulatları, qəndadı məmulatları, dondurma; bal, patokadan sirop; maya, çörək tozları; xardal; sirkə, souslar (xuruşlar); ədviyyatlar; buz.

31 - digər siniflərə aid edilməyən kənd təsərrüfatı, bağ, meşə və taxıl məhsulları; diri heyvanlar; təzə meyvələr və tərəvəzlər; toxumlar, canlı bitki və güllər; heyvanlar üçün yemlər, səməni.

32 - pivə; mineral və qazlı sular və digər alkoqolsuz içkilər və meyvəli içkilər və meyvə şirələri; siropalar və içkilərin hazırlanması üçün digər tərkiblər.

43 - ərzaq və içkilərlə təminatmə xidmətləri; o cümlədən kafelərin, kafeterilərin, yeməxanaların, ictimai iaişənin, restoranların və qəlyanaltıların xidmətləri; çörəkxanalar; hazır xörəklərin satışı və evə buraxılması üzrə xidmətlər; müvəqqəti yaşayışın təmin edilməsi.

(591) коричневый

(511) 29 - мясо, рыба, птица и дичь; мясные экстракты; овощи и фрукты консервированные, сушеные и подвергнутые тепловой обработке; желе, варенье, компоты; яйца, молоко и молочные продукты; масла и жиры пищевые.

30 - кофе, чай, какао, сахар, рис, тапиока (маниока), саго, заменители кофе; мука и зерновые продукты, хлебобулочные изделия, кондитерские изделия, мороженое; мед, сироп из патоки; дрожжи, пекарные порошки; соль, горчица; уксус, приправы; пряности; пищевой лед.

31 - сельскохозяйственные, садово-огородные, лесные и зерновые продукты, не относящиеся к другим классам; живые животные; свежие фрукты и овощи; семена, живые растения и цветы; корма для животных; солод.

32 - пиво; минеральные и газированные воды и прочие безалкогольные напитки; фруктовые напитки и фруктовые соки; сиропы и прочие составы для изготовления напитков.

43 - услуги по обеспечению пищевыми продуктами и напитками; а именно услуги кафе, кафетерий, столовых, ресторанов и кофейных; пекарни, продажа готовых блюд и услуги по доставке на дом; обеспечение временного проживания.

(111) N 2021 0749

(151) 02.06.2021

(210) 2020 01646

(220) 22.09.2020

(181) 22.09.2030

(730) "İCAD" MMC, AZ 1075, BAKI şəh., Binəqədi rayonu, Əhməd Rəcəbli küç., ev 11/33 (AZ)

(540)



(526) Əmtəə nişanında "FURNITURE" söz işarəsi hüquqi mühafizə obyektidir.

(591) qəhvəyi, açıq-qəhvəyi, ağ

(511) 09 - laboratoriyalar üçün xüsusi mebel.

10 - tibbi məqsədlər üçün xüsusi mebel.

20 - məngənəli verstak (mebel), paltar üçün asılqanlar (mebel), paltar üçün asılqanlar (çiyinlər), vitrinlər (mebel), mebel qapıları daxili jalüz (mebel), kartotekalar (mebel), konsol (mebel), mebel üçün qeyri-metal kronşteyn mebel, metal mebel, şişmə mebel, ofis mebeli, məktəb mebeli, mebel üçün ayaqlar, mebel üçün qısa ayaqlar, mebel üçün taxta arakəsmələr, aralı arakəsmələr (mebel), başaltı (mebel), altlıqlar (mebel), kitablar üçün altlıqlar (furnitur), rəflər (mebel), mebel rəfləri, skamyalar (mebel), taxtlar, kompüterlər üçün təkərli masalar (mebel), yuma masalarının (mebel), yazı maşınları üçün masalar, rəsm, eskiz üçün masalar, mişar masaları (mebel), yazı masaları, portativ iş masaları, qab-qacaq düzmək üçün masalar, qab-qacaq düzmək üçün təkərli masalar (mebel), masalar, qeyri-metal pilləkənlər (nərdivanlar), əlüzyuyanlar (mebel), qeyri-metal qapı furnituru, çarpayılar üçün qeyri-metal furnitur, qeyri-metal mebel furnituru, şezlonq, qeyri-metal dirəklər, şırma (mebel), sənədlər üçün dolablar, dərman üçün dolablar, qablar üçün dolablar, qida məhsullarını saxlamaq üçün dolablar, kitab dolabları, paltar üçün dolablar, divar dolabları, buxar ekranları (mebel).

37 - mebel bərpası üzrə xidmətlər.

(526) В товарном знаке словесное обозначение "FURNITURE" не является объектом правовой охраны.

(591) qorichnevyy, svetlo-qorichnevyy, belyy

(511) 09 - specialnaya mebel dlya laboratoriy.

10 - специальная мебель медицинского назначения.

20 - верстачный зажим, вешалки для одежды, плечики для одежды, витрины, мебельные двери, внутренние жалюзи, картотеки, приставка, неметаллический кронштейн для мебели, металлическая мебель, надувная мебель, офисная мебель, школьная мебель, ножки для мебели, короткие ножки для мебели, разведенные перегородки, подушка (подголовник), подкладки, подставки для книг, полки, мебельные полки, скамейки, троны, столики на колесах для компьютеров, моечные столы, столы для пишущих машинок, столы для рисования и черчения, пыльные столы, письменные столы, портативные столы, столы для размещения посуды, столы на колесиках для размещения посуды, столы, неметаллические лестницы (приставные), умывальники, неметаллическая дверная фурнитура, неметаллическая фурнитура для кроватей, неметаллическая мебельная фурнитура, шезлонг, неметаллические подпорки, навес, шкафы для документов, шкафы для медикаментов, шкафы для посуды, шкафы для хранения продуктов питания, книжные шкафы, шкафы для одежды, паровые экраны.

37 - услуги по реставрации мебели.

(111) N 2021 0750

(151) 02.06.2021

(210) 2020 01790

(220) 15.10.2020

(181) 15.10.2030

(730) "OBA MARKET" MMC, AZ 5001, Sumqayıt şəh., 9-cu mkr., ev 25C (AZ)

(540)



(591) sarı, yaşıl, ağ

(511) 35 - reklam və satış; biznes sahəsində menecment; biznes sahəsində inzibati fəaliyyət; ofis xidməti.

39 - nəqletmə; malların qablaşdırılması və saxlanması.

43 - ərzaq məhsulları və içkilərlə təminatmə üzrə xidmətlər.

(591) желтый, зеленый, белый

(511) 35 - реклама и продажа; менеджмент в сфере бизнеса; деятельность административная в сфере бизнеса; служба офисная.

39 - транспортировка, упаковка и хранение товаров.

43 - услуги по обеспечению пищевыми продуктами и напитками.

(111) N 2021 0751

(151) 02.06.2021

(210) 2020 00054

(220) 14.01.2020

(181) 14.01.2030

(730) "DEZILINE" MMC, AZ 1031, Bakı şəh., Nizami rayonu, Nizami Abdullayev küç., ev 1/1 (AZ)

(540)



(526) Əmtəə nişanında "SAĞLAMLIĞIMIZIN KEŞİYİNDƏ" söz birləşməsi hüquqi mühafizə obyektidir.

(591) qırmızı, qara

(511) 37 - dezinfeksiya xidmətləri.

(526) В товарном знаке словосочетание "SAĞLAMLIĞIMIZIN KEŞİYİNDƏ" не является объектом правовой охраны.

(591) красный, черный

(511) 37 - служба дезинфекции.

(111) N 2021 0752

(151) 02.06.2021

(210) 2020 00375

(220) 25.02.2020

(181) 25.02.2030

(730) "Ornado Medicine" MMC, AZ 1149, Bakı şəh., Xətai rayonu, General Şıxlinski küç., ev 31B (AZ)

(540)

LADEM

(511) 05 - əczaçılıq, baytarlıq və gigiena preparatları, tibbi məqsədlər üçün pəhriz maddələri, uşaq qidası; plastirlər, sarğı materialları; dişləri plomblamaq və diş surətlərini hazırlamaq üçün materiallar; dezinfeksiyaedici vasitələr; ziyanverici heyvanları məhv etmək üçün preparatlar; fungusidlər, herbisidlər.

(511) 05 - фармацевтические и ветеринарные препараты; гигиенические препараты для медицинских целей; диетические вещества для медицинских целей, детское питание; пластыри, перевязочные материалы; материалы для пломбирования зубов и изготовления зубных слепков; дезинфицирующие средства; препараты для уничтожения вредных животных; фунгициды, гербициды.

(111) N 2021 0753

(151) 02.06.2021

(210) 2021 00251

(220) 08.02.2021

(181) 08.02.2031

(730) "OCCUPATIONAL TRAINING INSTITUTE LIMITED" ŞİRKƏTİNİN AZƏRBAYCAN RESPUBLİKASINDAKI FİLİALI, AZ 1065, Bakı şəh., Yasamal rayonu, İzmir küç., ev 7A (AZ)

(540)



OCCUPATIONAL TRAINING
INTERNATIONAL

(526) Əmtəə nişanında "OCCUPATIONAL TRAINING INTERNATIONAL" söz birləşməsi hüquqi mühafizə obyektidir.

(591) yaşıl, ağ

(511) 41 - təhlükəsizlik texnikası, yanğınsöndürmə və dənizdə sağqalma üzrə öyrədilmə (kurslar) xidmətləri və təlimlər.

(526) В товарном знаке словосочетание "OCCUPATIONAL TRAINING INTERNATIONAL" не является объектом правовой охраны.

(591) зеленый, белый

(511) 41 - услуги по обучению (курсы и тренинги) по технике безопасности, пожаротушению и выживанию в море.

35 - реклама минеральных и газированных вод, оптовая и розничная торговля.

(111) N 2021 0755

(151) 02.06.2021

(210) 2020 02278

(220) 29.12.2020

(181) 29.12.2030

(730) "FINDYNAMIX" MMC, AZ 1102, Bakı şəh., Yasamal rayonu, Tbilisi pr., ev 49B, mən. 26 (AZ)

(540)



(111) N 2021 0754

(151) 02.06.2021

(210) 2021 00131

(220) 25.01.2021

(181) 25.01.2031

(730) Murvaladov Müşviq Bilal oğlu, AZ 1030, Bakı şəh, Nəsimi rayonu, Abbas Səhhət küç., ev 38 (AZ)

(540)



(526) Əmtəə nişanında "Zirvə" söz işarəsi və təsviri hissədən başqa digər söz işarələri hüquqi mühafizə obyektidir.

(591) ağ, mavi, göy

(511) 32 - mineral və qazlı sular.

35 - mineral və qazlı suların reklamı, topdan və pərakəndə satışı üzrə xidmətləri.

(526) В товарном знаке кроме изображительной части и словесного обозначения "Zirvə", остальные части не являются объектами правовой охраны.

(591) белый, синий, голубой

(511) 32 - минеральные и газированные воды.

(591) açıq-göy

(511) 06 - adi metallar və onların xəlitələri, filizlər; metal tikinti materialları; səyyar metal konstruksiyalar və tikililər; qeyri-elektrik metal trosalar və məftillər; xırda metal və dəmir məmulatlar, saxlanma və daşınma üçün konteynerlər; seyflər.

07 - maşınlar, dəzgahlar, mexaniki idarə olunan alət; mühərriklər, yerüstü nəqliyyat vasitələri üçün nəzərdə tutulanlar istisna olmaqla; birləşmələr və ötürmə elementləri, yerüstü nəqliyyat vasitələri üçün nəzərdə tutulanlar istisna olmaqla; əl ilə idarə edilən alətlərdən başqa, kənd təsərrüfatı alətləri; yumurtalar üçün inkubatorlar; ticarət avtomatları.

09 - elmi, tədqiqat, naviqasiya, geodeziya, fotoqrafiya, kinematoqrafiya, audiovizual, optika, çəkmə, ölçmə, siqnalizasiya, axtarış, aşkarlama, sınaq, xilasetmə və tədris üçün cihaz və alətlər; elektrikin ötürülməsi, paylanması, transformasiyası, toplanması, tənzimlənməsi və ya idarə edilməsi üçün cihaz və alətlər; səs, təsvirin və ya məlumatların yazılması, ötürülməsi, canlandırılması və ya emalı üçün aparatura və alətlər; yazılmış və ya yüklənən daşıyıcılar, proqram təminatı, rəqəmsal və ya analoq məlumatların yazılması və saxlanması üçün boş daşıyıcılar; ilkin ödənişli aparatlar üçün mexanizmlər; kassa aparatları, hesablayıcı maşınlar, kompüterlər və kompüter periferiyası; dalğıc hidrokost-

yumları, dalğıcılar üçün maskalar, qulaq tıxac-ları, əlcəklər, dalğıcı və üzgüçülər üçün burun sıxacları, suyun altında üzmək üçün nəfəs aparatları; od söndürmək üçün avadanlıq.

16 - kağız karton və onlardan digər siniflərə aid edilməyən məmulatlar; çap məhsulları; cildləmə işləri üçün materiallar; fotoşəkillər; yazı kağızı malları; dəftərxana və məişət məqsədləri üçün yarışqan maddələr; rəs-samlar üçün ləvazimatlar; fırçalar; yazı ma-kinaları və kontor ləvazimatları (mebel istisna edilməklə); tədris materialları və əyani və-saitlər (aparatura istisna edilməklə); qablaş-dırma üçün plastik kütlədən hazırlanmış materiallar (digər siniflərə aid edilməyən); şriftlər; mətbəə klişəsi.

28 - oyunlar, oyuncaqlar; digər siniflərə aid edilməyən gimnastika və idman malları; yolka bəzəkləri.

35 - 06, 07, 09, 16, 28-ci siniflərdə göstərilmiş əmtəələrin reklamı və satışı, 36, 38, 39, 41, 42-ci siniflərdə göstərilən xidmətlərin reklamı.

36 - sığortalama; maliyyə fəaliyyəti; kredit-pul əməliyyatları; daşınmaz əmlakla əməliyyatlar.

38 - telekommunikasiya xidmətləri.

39 - nəqliyyat; malların qablaşdırılması və saxlanması; səyahətlərin təşkili.

41 - tərbiyə tədris prosesinin təşkil edilməsi; əyləncələr, idman və mədəni-maarif tədbirlərinin təşkili.

42 - elmi və texnoloji xidmətlər və onlara aid olan elmi tədqiqatlar və işləmələr; sənaye analizi və elmi tədqiqatlar üzrə xidmətlər; kompüterlərin texniki və program təminatının işlənməsi və təkmilləşdirilməsi.

(591) светло-синий

(511) 06 - обычные металлы и их сплавы; металлические строительные материалы; передвижные металлические конструкции и сооружения; металлические материалы для рельсовых путей; металлические тросы и проволока (не электрические); скобяные и замочные изделия; металлические трубы; сейфы; изделия из обычных металлов, не относящиеся к другим клас-сам; руды.

07 - машины и станки; двигатели (за исклю-чением предназначенных для наземных транспортных средство); соединения и элементы передач (за исключением пред-назначенных для наземных транспортных

средств); сельскохозяйственные орудия, иные чем орудия с ручным управлением; инкубаторы.

09 - приборы и инструменты научные, мор-ские, геодезические, фотографические, кинематографические, оптические, для взвешивания, измерения, сигнализации, контроля (проверки), спасения и обучения; приборы и инструменты для передачи, распределения, трансформации, накопле-ния, регулирования или управления элек-тричеством; аппаратура для записи, пере-дачи, воспроизведения звука или изобра-жений; магнитные носители информации, диски звукозаписи; торговые автоматы и механизмы для аппаратов с предвари-тельной оплатой; кассовые аппараты, счетные машины, оборудование для обра-ботки информации и компьютеры; обору-дование для тушения огня.

16 - бумага, картон и изделия из них, не от-носящиеся к другим классам; печатная продукция; материалы для переплетных работ; фотоснимки; писчебумажные то-вары; клейкие вещества для канцелярских и бытовых целей; принадлежности для ху-дожников; кисти; пишущие машины и кон-торские принадлежности (за исключением мебели); учебные материалы и наглядные пособия (за исключением аппаратуры); пластмассовые материалы для упаковки (не относящиеся к другим классам); иг-ральные карты; шрифты; клише типограф-ские.

28 - игры, игрушки; гимнастические и спор-тивные товары, не относящиеся к другим классам; елочные украшения.

35 - реклама и продажа товаров, указанных в классах 06, 07, 09, 16, 28, реклама услуг, оказываемых в классах 36, 38, 39, 41, 42.

36 - страхование; финансовая деятель-ность; кредитно-денежные операции; операции с недвижимостью.

38 - телекоммуникации.

39 - транспортировка, упаковка и хранение товаров; организация путешествий.

41 - воспитание; организация учебного процесса; развлечения; организация спор-тивных и культурно-просветительных ме-роприятий.

42 - научные и технологические услуги и относящиеся к ним научные исследования

и разработки; услуги по промышленному анализу и научным исследованиям; разработка и усовершенствование технического и программного обеспечения компьютеров.

(111) N 2021 0756

(151) 02.06.2021

(210) 2020 00431

(220) 26.02.2020

(181) 26.02.2030

(730) "Nobel Food Industry" MMC, AZ
1029, Bakı şəh., Nizami rayonu, Heydər Əliyev pr., ev 92A, 2023-cü məh. (AZ)
(540)

ASHEGHLAR

(511) 03 - ağartma üçün preparatlar və yuma üçün digər maddələr; təmizləmə, cilalama, yağsızlaşdırma və abraziv emal üçün preparatlar; sabunlar; ətriyyat məmulatları, efir yağları, kosmetika, saç üçün losyonlar; diş tozları və pastaları.

05 - əczaçılıq, baytarlıq və gigiyena preparatları, tibbi məqsədlər üçün pəhriz maddələri, uşaq qidası; plastirlər, sarğı materialları; dişləri plomblamaq və diş surətlərini hazırlamaq üçün materiallar; dezinfeksiyaedici vasitələr; ziyanverici heyvanları məhv etmək üçün preparatlar; fungusidlər, herbisidlər.

28 - oyunlar, oyuncaqlar; digər siniflərə aid edilməyən gimnastika və idman malları; yolka bəzəkləri.

29 - ət, balıq, quş və ov quşu əti; ət ekstraktları, konservləşdirilmiş, qurudulmuş və istilik emalına uğradılmış tərəvəzlər və meyvələr; jele, mürəbbə, kompotlar; yumurta, süd və süd məhsulları; qida yağları və piyləri.

30 - qəhvə, çay, kakao, qənd, düyü, tapioka (manioka), saqo, qəhvə əvəzediciləri; un və taxıl məhsulları, çörək-bulka məmulatları. qənnadı məmulatları, dondurma; bal, patokadan sirop; maya, çörək tozları, duz, xardal; sirkə, souslar; ədviyyatlar; qida buzu.

31 - digər siniflərə aid edilməyən kənd təsərrüfatı, bağ-bostan, meşə və taxıl məhsulları; diri heyvanlar; təzə meyvələr və tərə-

vəzlər; toxumlar, canlı bitkilər və güllər; heyvanlar üçün yemlər; səməni.

32 - pivə; mineral və qazlı sular və digər alkoqolsuz içkilər; meyvəli içkilər və meyvə şirələri; siroplar və içkilərin hazırlanması üçün digər tərkiblər.

35 - reklam; biznes sahəsində menecment; biznes sahəsində inzibati fəaliyyət; ofis xidməti.

40 - materialların emalı.

42 - elmi və texnoloji xidmətlər və onlara aid olan elmi tədqiqatlar və işləmələr; sənaye analizi və elmi tədqiqatlar üzrə xidmətlər; kompüterlərin texniki və proqram təminatının işlənməsi və təkmilləşdirilməsi.

(511) 03 - препараты для отбеливания и прочие вещества для стирки: препараты для чистки, полирования, обезжиривания и абразивной обработки; мыла; парфюмерные изделия, эфирные масла, косметика, лосьоны для волос; зубные порошки и пасты.

05 - фармацевтические и ветеринарные препараты; гигиенические препараты для медицинских целей; диетические вещества для медицинских целей, детское питание; пластыри, перевязочные материалы; материалы для пломбирования зубов и изготовления зубных слепков; дезинфицирующие средства; препараты для уничтожения вредных животных; фунгициды, гербициды.

28 - игры, игрушки; гимнастические и спортивные товары, не относящиеся к другим классам; елочные украшения.

29 - мясо, рыба, птица и дичь; мясные экстракты; овощи и фрукты консервированные, сушеные и подвергнутые тепловой обработке; желе, варенье, компоты; яйца, молоко и молочные продукты; масла и жиры пищевые.

30 - кофе, чай, какао, сахар, рис, тапиока (маниока), саго, заменители кофе; мука и зерновые продукты, хлебобулочные изделия, кондитерские изделия, мороженое; мед, сироп из патоки; дрожжи, пекарные порошки; соль, горчица; уксус, приправы; пряности; пищевой лед.

31 - сельскохозяйственные, садово-огородные, лесные и зерновые продукты, не

относящиеся к другим классам; живые животные; свежие фрукты и овощи; семена, живые растения и цветы; корма для животных; солод.

32 - пиво; минеральные и газированные воды и прочие безалкогольные напитки; фруктовые напитки и фруктовые соки; сиропы и прочие составы для изготовления напитков.

35 - реклама; менеджмент в сфере бизнеса; административная деятельность в сфере бизнеса; офисная служба обработка материалов.

40 - обработка материалов.

42 - научные и технологические услуги и относящиеся к ним научные исследования и разработки; услуги по промышленному анализу и научным исследованиям; разработка и усовершенствование технического и программного обеспечения компьютеров.

(526) В товарном знаке словесные обозначения "Sweet", "Milk", "TOFFEE" не являются объектами правовой охраны.

(591) темно-синий, желтый, синий, белый, коричневый

(511) 30 - конфеты.

35 - реклама продажа товаров, указанных в 30-ом классе.

39 - транспортировка, упаковка и хранение товаров, указанных в 30-ом классе.

(111) N 2021 0758

(151) 02.06.2021

(210) 2020 00189

(220) 31.01.2020

(181) 31.01.2030

(730) "Veysəloğlu Yayıncı Qardaşlar" MMC, AZ 1108, Bakı şəh., Binəqədi rayonu, Ziya Bünyadov pr., ev 9A, mən. 47 (AZ)

(540)

(111) N 2021 0757

(151) 02.06.2021

(210) 2020 00170

(220) 30.01.2020

(181) 30.01.2030

(730) "Veysəloğlu Yayıncı Qardaşlar" MMC, AZ 1108, Bakı şəh., Binəqədi rayonu, Ziya Bünyadov pr., ev 9A, mən. 47 (AZ)

(540)



(526) Əmtəə nişanında "Sweet", "Milk", "TOFFEE" söz işarələri hüquqi mühafizə obyektləri deyildir.

(591) tünd-göy, sarı, mavi, ağ, qəhvəyi

(511) 30 - konfetlər.

35 - 30-cu sinifdə göstərilən malların reklamı və satışı.

39 - 30-cu sinifdə göstərilən malların daşınması, qablaşdırılması və saxlanması.

(526) Əmtəə nişanında təsviri hissədən başqa digər söz işarələri hüquqi mühafizə obyektləri deyildir.

(591) yaşıl, qırmızı, ağ, qara, narıncı

(511) 30 - karamel konfetlər.

35 - 30-cu sinifdə göstərilən malların reklamı; biznesin idarə edilməsi; biznes sahəsində inzibati fəaliyyət; ofis xidməti.

39 - 30-cu sinifdə göstərilən malların daşınması; malların qablaşdırılması və saxlanması; səyahətlərin təşkili.

(526) В товарном знаке кроме изобразительной части, остальные словесные обозначения не являются объектом правовой охраны.

(591) зеленый, красный, белый, черный, оранжевый

(511) 30 - карамельные конфеты.
35 - реклама товаров, указанных в классе 30; менеджмент в сфере бизнеса; деятельность административная в сфере бизнеса; служба офисная.
39 - транспортировка, упаковка и хранение товаров, указанных в 30-ом классе; организация путешествий.

35 - реклама товаров, указанных в классе 30; менеджмент в сфере бизнеса; деятельность административная в сфере бизнеса; служба офисная.
39 - транспортировка, упаковка и хранение товаров, указанных в 30-ом классе; организация путешествий.

(111) N 2021 0759
(151) 02.06.2021
(210) 2020 00190
(220) 31.01.2020
(181) 31.01.2030
(730) "Veysələoğlu Yayıclı Qardaşlar" MMC,
AZ 1108, Bakı şəh., Binəqədi rayonu, Ziya
Bünyadov pr., ev 9A, mən. 47 (AZ)
(540)

(111) N 2021 0760
(151) 02.06.2021
(210) 2020 00191
(220) 31.01.2020
(181) 31.01.2030
(730) "Veysələoğlu Yayıclı Qardaşlar" MMC,
AZ 1108, Bakı şəh., Binəqədi rayonu, Ziya
Bünyadov pr., ev 9A, mən. 47 (AZ)
(540)



(526) Əmtəə nişanında təsviri hissədən başqa digər söz işarələri hüquqi mühafizə obyektləri deyildir.

(591) yaşıl, qırmızı, ağ, qara

(511) 30 - karamel konfetlər.

35 - 30-cu sinifdə göstərilən malların reklamı; biznesin idarə edilməsi; biznes sahəsində inzibati fəaliyyət; ofis xidməti.

39 - 30-cu sinifdə göstərilən malların daşınması; malların qablaşdırılması və saxlanması; səyahətlərin təşkili.

(526) В товарном знаке кроме изобразительной части, остальные словесные обозначения не являются объектом правовой охраны.

(591) зеленый, красный, белый, черный

(511) 30 - карамельные конфеты.



(526) Əmtəə nişanında təsviri hissədən başqa digər söz işarələri hüquqi mühafizə obyektləri deyildir.

(591) yaşıl, sarı, qırmızı, ağ, qara

(511) 30 - karamel konfetlər.

35 - 30-cu sinifdə göstərilən malların reklamı; biznesin idarə edilməsi; biznes sahəsində inzibati fəaliyyət; ofis xidməti.

39 - 30-cu sinifdə göstərilən malların daşınması; malların qablaşdırılması və saxlanması; səyahətlərin təşkili.

(526) В товарном знаке кроме изобразительной части, остальные словесные обозначения не являются объектом правовой охраны.

(591) зеленый, желтый, красный, белый, черный

(511) 30 - карамельные конфеты.

35 - реклама товаров, указанных в классе 30; менеджмент в сфере бизнеса; деятельность административная в сфере бизнеса; служба офисная.

39 - транспортировка, упаковка и хранение товаров, указанных в 30-ом классе; организация путешествий.

(111) N 2021 0761

(151) 02.06.2021

(210) 2020 00192

(220) 31.01.2020

(181) 31.01.2030

(730) "Veysələoğlu Yayıncılı Qardaşlar" MMC, AZ 1108, Bakı şəh., Binəqədi rayonu, Ziya Bünyadov pr., ev 9A, mən. 47 (AZ)

(540)



(526) Əmtəə nişanında təsviri hissədən başqa digər söz işarələri hüquqi mühafizə obyektləri deyildir.

(591) yaşıl, qırmızı, albalı, qara, çəhray

(511) 30 - karamel konfetlər.

35 - 30-cu sinifdə göstərilən malların reklamı; biznesin idarə edilməsi; biznes sahəsində inzibati fəaliyyət; ofis xidməti.

39 - 30-cu sinifdə göstərilən malların daşınması; malların qablaşdırılması və saxlanması; səyahətlərin təşkili.

(526) В товарном знаке кроме изобразительной части, остальные словесные обозначения не являются объектом правовой охраны.

(591) зеленый, красный, вишневый, черный, розовый

(511) 30 - карамельные конфеты.

35 - реклама товаров, указанных в классе 30; менеджмент в сфере бизнеса; деятельность административная в сфере бизнеса; служба офисная.

39 - транспортировка, упаковка и хранение товаров, указанных в 30-ом классе; организация путешествий.

(111) N 2021 0762

(151) 02.06.2021

(210) 2020 01544

(220) 04.09.2020

(181) 04.09.2030

(730) "Veysələoğlu Yayıncılı Qardaşlar" MMC, AZ 1031, Bakı şəh., Keşlə qəs., 2-ci Eninə 2 (AZ)

(540)

Esperanza

(511) 30 - qəhvə, çay, kakao və qəhvə əvəz ediciləri; düyü; tapioka (manioka) və saqo; un və taxıl məhsulları; çörək-bulka məmulatları, qənnadı məmulatları; şokolad; konfet; dondurma; qənd, bal, patokadan sirop; maya, çörək tozları; duz; sirkə, ədviyyatlar; buz.

35 - 30-cu sinifdə göstərilən malların reklamı və satışı.

39 - 30-cu sinifdə göstərilən malların – daşınması; malların qablaşdırılması və saxlanması.

(511) 30 - кофе, чай, какао и заменители кофе; рис, тапиока (маниока) и саго; мука и продукты зерновые; хлебобулочные изделия, кондитерские изделия; шоколад; конфеты; мороженое; сахар, мед, сироп из патоки; дрожжи, порошки пекарные; соль, уксус, приправы; лед.

35 - реклама и продажа товаров, указанных в 30-ом классе.

39 - транспортировка, упаковка и хранение товаров, указанных в 30-ом классе.

(111) N 2021 0763

(151) 02.06.2021

(210) 2020 00527

(220) 02.03.2020
(181) 02.03.2030
(730) "Veysəloğlu Yayıncılı Qardaşlar" MMC,
AZ 1108, Bakı şəh., Binəqədi rayonu, Ziya
Bünyadov pr., ev 9A, mən. 47 (AZ)
(540)



(591) bənövşəyi, ağ
(511) 30 - qəhvə, çay, kakao və qəhvə əvəz-
ediciləri; düyü; tapioka (manioka) və saqo; un
və taxıl məhsulları; çörək-bulka məmulatları,
qənnadı məmulatları; şokolad; dondurma;
qənd, bal, patokadan sirop; maya, çörək toz-
ları; duz; sirkə, ədviyyatlar; buz.
35 - 30-cu sinifdə göstərilən malların reklamı
və satışı.
39 - 30-cu sinifdə göstərilən malların daşın-
ması; qablaşdırılması və saxlanması.

(591) фиолетовый, белый
(511) 30 - кофе, чай, какао и заменители
кофе; рис, тапиока (маниока) и саго; мука и
продукты зерновые; хлебобулочные изде-
лия, кондитерские изделия; шоколад; мо-
роженое; сахар, мед, сироп из патоки;
дрожжи, порошки пекарные; соль, уксус,
приправы; лед.
35 - реклама и продажа товаров, указан-
ных в 30-ом классе.
39 - транспортировка, упаковка и хранение
товаров, указанных в 30-ом классе.

(111) N 2021 0764
(151) 02.06.2021
(210) 2021 00643
(220) 18.03.2021
(181) 18.03.2031
(730) "ENNA" MMC, Naxçıvan MR,
Naxçıvan şəh., Əsəmi küç., ev 2, mən. 9
(AZ)
(540)



(511) 32 - mineral və qazlı sular və digər
alkoqolsuz içkilər; alkoqolsuz qazlı qarışıq
meyvə ətirli, multivitaminli içkilər; energetik və
meyvəli içkilər, meyvə şirələri; siropolar və
içkilərin hazırlanması üçün digər tərkiblər.
35 - 32-ci sinifdə göstərilən əmtəələrin satışı
və reklamı üzrə xidmətlər; biznes sahəsində
menecment; biznes sahəsində inzibati fəaliy-
yət; ofis xidməti.

(511) 32 - минеральные и газированные
воды и другие безалкогольные напитки;
мультивитаминные напитки, безалкоголь-
ные ароматизированные фрукты; эне-
ргетические и фруктовые напитки, фруктовые
соки; другие ингредиенты для пригото-
вления сиропов и напитков
35 - услуги по рекламе и продаже товаров,
указанных в 32-ом классе; менеджмент в
сфере бизнеса; административная дея-
тельность в сфере бизнеса; офисная
служба.

(111) N 2021 0765
(151) 02.06.2021
(210) 2020 01325
(220) 05.08.2020
(181) 05.08.2030
(730) Həsənov Bilal Həsən oğlu, AZ 6721,
Naxçıvan MR, Babək rayonu, Sirab kəndi
(AZ)
(540)



(591) qara, qızılı, qırmızı

(511) 35 - ərzaq məhsulları, elektrik və məişət avadanlıqları, ikitəkərli və digər mühərriksiz velosipedlərin satışı üzrə xidmətlər.
44 - gözəllik salonu xidmətləri.

(591) черный, золотистый, красный
(511) 35 - услуги по продаже продуктов питания, электротоваров и бытовой техники, двухколесных и прочих немоторизованных велосипедов.
44 - услуги салонов красоты.

(111) N 2021 0766

(151) 02.06.2021

(210) 2020 01087

(220) 22.06.2020

(181) 22.06.2030

(730) İsmayılova Zülfiyyə Musa qızı, AZ
6722, Naxçıvan MR, Babək rayonu, Xəlilli kəndi (AZ)
(540)



(526) Əmtəə nişanında təsviri hissədən başqa digər elementlər hüquqi mühafizə obyektləri deyildir.

(591) qəhvəyi, qara, ağ

(511) 35 - geyim, baş geyimləri və kosmetika vasitələrinin satışı və reklamı üzrə xidmətlər.

44 - gözəllik və kosmetika sahəsində xidmətlər.

(526) В товарном знаке кроме изображительной части другие элементы не являются объектами правовой охраны.

(591) коричневый, черный, белый

(511) 35 - продажа и реклама одежды, головных уборов и косметики.

44 - услуги в области красоты и косметики.

(111) N 2021 0767

(151) 02.06.2021

(210) 2020 00557

(220) 04.03.2020

(181) 04.03.2030

(730) Məmmədli Malik Məhəmməd oğlu,
Naxçıvan MR, Culfa rayonu, Yaycı kəndi
(AZ)
(540)



(526) Əmtəə nişanında "G" hərf işarəsi hüquqi mühafizə obyektı deyildir.

(591) qızılı, qara, ağ, boz

(511) 19 - qeyri-metal tikinti materialları.

20 - mebel, güzgülər, şəkillər üçün çərçivələr, ağacdan, mantardan, qamışdan, qarğıdan, söyüddən, bu materialların əvəzedicilərindən, digər siniflərə aid edilməyən məmulatlar.

31 - digər siniflərə aid edilməyən kənd təsərrüfatı; bağ-bostan, meşə və taxıl məhsulları; diri heyvanlar, təzə meyvələr və tərəvəzlər, toxumlar, canlı bitkilər və güllər.

35 - 19, 20, 31-ci siniflərdə göstərilən məhsulların reklamı və satışı üzrə xidmətlər.

(526) В товарном знаке буквенное обозначение "G" не является объектом правовой охраны.

(591) золотистый, черный, белый, серый

(511) 19 - неметаллические строительные материалы.

20 - мебель, зеркала, обрамления для картин; изделия, не относящиеся к другим классам, из дерева, пробки, камыша, тростника, ивы и из заменителей этих материалов.

31 - сельскохозяйственные, садово-огородные, лесные и зерновые продукты, не относящиеся к другим классам; живые животные; свежие фрукты и овощи; семена, живые растения и цветы; корма для животных.

35 - рекламно-маркетинговые услуги для товаров, указанных в 19, 20, 31 классах.

(111) N 2021 0768
(151) 02.06.2021
(210) 2020 01329
(220) 05.08.2020
(181) 05.08.2030
(730) Rüstəmov Zaur Nəriman oğlu, AZ
7113, Naxçıvan MR, Şahbuz rayonu,
Şahbuz kəndi (AZ)
(540)



(526) Əmtəə nişanında “qadın geyim mağazası” söz birləşməsi hüquqi mühafizə obyektidir.

(591) qara, sarı, qızılı

(511) 35 - geyim, ayaqqabı, çantaların reklamı və satışı üzrə xidmətlər.

(526) В товарном знаке словосочетание “qadın geyim mağazası” не является объектом правовой охраны.

(591) черный, желтый, золотистый

(511) 35 - услуги по рекламе и продаже одежды, обуви, сумок.

(111) N 2021 0769
(151) 02.06.2021
(210) 2020 00078
(220) 16.01.2020
(181) 16.01.2030
(730) "S.I.G.N LTD" MMC, AZ 1060, Bakı şəh., Nizami rayonu, Qara Qarayev pr., ev 82A, mən. 103 (AZ)
(540)



(526) Əmtəə nişanında təsviri hissədən başqa digər elementlər hüquqi mühafizə obyektini hesab edilmir.

(591) ağ, göy, mavi

(511) 22 - kanatlar, kəndirlər, ciyərlər; torlar; çadırlar, talvarlar; toxuculuq və ya sintetik materiallarından tentlər; yelkənlər; qablaşdırılmayan malların nəql edilməsi və saxlanması üçün kisələr; doldurma materialları, kağız, karton, rezin və plastik materiallardan olanlar istisna olunmaqla; toxuculuq lifli xammalından və onların əvəzədicilərindən materiallar.

35 - reklam, 22-ci sinif əmtəələrinin satışı, biznes sahəsində inzibati fəaliyyət, ofis xidməti.

(526) В товарном знаке кроме изобразительной части другие элементы не считаются объектами правовой охраны.

(591) белый, голубой, синий

(511) 22 - канаты, веревки, бечевки; сети; палатки, навесы; тенты из текстильных или синтетических материалов; паруса; мешки, для транспортировки и хранения товаров без упаковки; набивочные материалы, за исключением бумажных, картонных, резиновых и пластических; материалы из текстильного волокнистого сырья и их заменителей.

35 - реклама; менеджмент в сфере бизнеса (услуги по продаже); административная деятельность в сфере бизнеса; офисная служба.

(111) N 2021 0770
(151) 02.06.2021
(210) 2020 00678
(220) 06.05.2020
(181) 06.05.2030
(730) "S.I.G.N LTD" MMC, AZ 1060, Bakı şəh., Nizami rayonu, Qara Qarayev pr., ev

82A, mən. 103 (AZ)
(540)



(591) ağ, göy, mavi, qara
(511) 25 - geyim, ayaqqabı, baş geyimləri.
35 - reklam; biznes sahəsində menecment;
biznes sahəsində inzibati fəaliyyət; ofis xidməti; 35-ci sinifə daxil edilmiş bütün xidmətlər.

(591) белый, голубой, синий, черный
(511) 25 - одежда, обувь, головные уборы.
35 - реклама; менеджмент в сфере бизнеса; административная деятельность в сфере бизнеса; офисная служба; услуги, включенные в 35-ый класс.

(111) N 2021 0771
(151) 04.06.2021
(210) 2020 00938
(220) 04.06.2020
(181) 04.06.2030
(730) "UNİBANK KOMMERSİYA BANKI"
ASC, AZ 1014, Bakı şəh., Nəsimi rayonu,
Rəşid Behbudov küç., ev 55, mən. 384 (AZ)
(540)



(526) Əmtəə nişanında "Card" söz işarəsi hüquqi mühafizə obyektidir.
(591) narıncı, boz
(511) 09 - məlumatların saxlanması üçün maqnit kodlu kartlar; maliyyə əməliyyatları üçün çoxfunktional kartlar; ödəniş kartoç-

kaları, pul kartoçkalrı, bank kartoçkalrı, çek kartoçkalrı, kredit kartoçkalrı, debet kartoçkalrı; kompüterlərin proqram təminatı və məlumat bazalarından yaxud internet vasitələrindən (vəb-səhifələr və vəb-saytlar daxil olaraq) onlayn rejimində verilən elektron şəkildə dərcələr; kompüterlərin proqram təminatı və məlumat bazaları ilə, kompüter şəbəkələrilə və internetlə rabitə üçün telekommunikasiya cihazları (modemlər daxil olaraq); məlumatların axtarışı üçün kompüterlərin proqram təminatı; bütün yuxarıda göstərilən əmtəələr üçün hissələr və ləvazimat; ödəniş əməliyyatları və maliyyə informasiyasının mübadiləsi üçün, həmçinin digər fərdi informasiya xidmətləri haqqında məlumatların emalı üçün yığcam qurğular; bank avtomatları üçün kartlar, daxilolma kartları, eyniləşdirmə kartları, inteqral mikrosxemli kartlar, ilkin ödəmə kartları və onlara aid olan yardım sistemləri; bank avtomatları, kassa terminalları üçün kartdan oxuma qurğuları, məsafədən daxil olmaq üçün qurğular; informasiya daşıyıcıları; bank xidmətləri, maliyyə xidmətləri, bank hesabları aparma üzrə xidmətlər, pulköçürmə üzrə xidmətlər, ödəniş xidmətləri, maliyyə hesablarının maliyyə təhlili üzrə xidmətlər, maliyyənin idarə edilməsi üzrə xidmətlər və bank işinə və maliyyəyə aid olan informasiya xidmətləri göstərmək üçün kompüterlərin proqram təminatı; yuxarıda göstərilən xidmətlərə aid olan informasiyanın axtarışı üçün kompüterlərin proqram təminatı; məlumat bazalarından və ya internet vasitələrindən (vəb-saytlar daxil olaraq) onlayn rejimində verilən elektron şəkildə dərcələr, informasiya bülletenləri, jurnallar, dövrü nəşriyyat, kitabçalar və bukletlər; rəqəmli və ya elektron formatda yaxud CD-ROM diskələrində və ya disketlərdə verilən dərcələr, informasiya bülletenləri, jurnallar, dövrü nəşriyyat, kitabçalar və bukletlər.

(526) В товарном знаке словесное обозначение "Card" не является объектом правовой охраны.

(591) оранжевый, серый
(511) 09 - карты с магнитным кодом для хранения данных; многофункциональные карты для финансовых операций; платежные карточки, банковские карточки, чековые карточки, кредитные карточки, дебетовые карточки; программное обеспечение компьютеров и публикации в электронном

виде, предоставляемые в режиме онлайн из баз данных или средств интернета (включая веб-страницы и веб-сайты); программное обеспечение компьютеров и телекоммуникационные приборы (включая модемы) для связи с базами данных, компьютерными сетями и интернетом; программное обеспечение компьютеров для поиска данных; части и принадлежности для всех вышеуказанных товаров; портативные устройства для платежных операций и обмена финансовой информацией, а также для обработки данных о других персональных информационных услугах; карты для банковских автоматов, карты доступа, идентификационные карты, карты с интегральными микросхемами, карты предварительной оплаты и относящиеся к ним системы поддержки; банковские автоматы, устройства считывания с карт для кассовых терминалов, устройства для дистанционного доступа; носители информации; программное обеспечение компьютеров для предоставления банковских услуг, финансовых услуг, услуг по ведению банковских счетов, услуг по денежному переводу, платежных услуг, услуг по финансовому анализу, финансовых отчетов, услуг по управлению финансами и информационных услуг, относящихся к банковскому делу и финансам; программное обеспечение компьютеров для поиска информации, о носящейся к вышеуказанным услугам; публикации, информационные бюллетени, журналы, периодические издания, брошюры и буклеты в электронном виде, предоставляемые в режиме онлайн из баз данных или средств Интернета (включая веб сайты); публикации, информационные бюллетени, журналы, периодические издания, брошюры и буклеты в цифровом или электронном формате или предоставляемые на дисках CD-ROM или дискетках.

(111) N 2021 0772

(151) 04.06.2021

(210) 2020 00950

(220) 04.06.2020

(181) 04.06.2030

(730) "Veysəloğlu" MMC, AZ 1029, Bakı şəh., Nizami rayonu, 2-ci Eninə, ev 2 (AZ)

(540)

Deştgah

(591) sarı, qızılı, ağ, qara

(511) 30 - qəhvə, çay, kakao və qəhvə əvəz-ediciləri; düyü; tapioka (manioka) və saqo; un və taxıl məhsulları; çörək-bulka məmulatları, qənnadı məmulatları; şokolad; konfet; dondurma; qənd, bal, patokadan sirop; maya, çörək tozları; duz; sirkə, ədviyyatlar; buz.

35 - 30-cu sinifdə göstərilən malların reklamı və satışı.

39 - 30-cu sinifdə göstərilən malların daşınması; qablaşdırılması və saxlanması.

(591) желтый, золотистый, белый, черный

(511) 30 - кофе, чай, какао и заменители кофе; рис, тапиока (маниока) и саго; мука и продукты зерновые; хлебобулочные изделия, кондитерские изделия; шоколад; конфеты; мороженое; сахар, мед, сироп из патоки; дрожжи, порошки пекарные; соль, уксус, приправы; лед.

35 - реклама и продажа товаров, указанных в 30-ом классе.

39 - транспортировка, упаковка и хранение товаров, указанных в 30-ом классе.

(111) N 2021 0773

(151) 04.06.2021

(210) 2020 01176

(220) 07.07.2020

(181) 07.07.2030

(730) "GLOBAL FORCE TECHNOLOGY"

MMC, AZ 1102, Bakı şəh., Nizami rayonu,

B.Nuriyev küç., məh., 2379-81-82, mən. 8

(AZ)

(540)

GLOBAL

FORCE

TECHNOLOGY

(526) Əmtəə nişanında "GLOBAL FORCE TECHNOLOGY" söz birləşməsi eləməntlərinə ayrı-ayrılıqda hüquqi mühafizə veril-mədən bütövlüklə qorunur.

(511) 37 - tikinti xidmətləri, təmir avadan-lığının quraşdırılması xidmətləri, təbii sərvət-lərin, neftin və qazın aşkarlanması.

(526) В товарном знаке словосочетание "GLOBAL FORCE TECHNOLOGY" охра-няется в целом без предоставления правовой охраны отдельным элемен-там.

(511) 37 - услуги строительные; услуги по установке и ремонту; разработка полезных ископаемых, добыча нефти и газа

(111) N 2021 0774

(151) 04.06.2021

(210) 2020 01463

(220) 24.08.2020

(181) 24.08.2030

(730) "NARSAN ELEKTRİK" MMC, AZ 1030, Bakı şəh., Xətai rayonu, Şirin Mirzəyev küç., ev 15, mən. 4 (AZ)
(540)



(591) açıq-göy, tünd-göy

(511) 09 - ştəpsel rozetkaları və elektrik açar-ları.

35 - 09-cu sinifdə göstərilmiş əmtəələrin rek-lamı və satışı üzrə xidmətlər.

(591) светло-голубой, темно-синий

(511) 09 - розетки и электрические выклю-чатели

35 - услуги по рекламе и продаже товаров, указанных в 09-ом классе.

(111) N 2021 0775

(151) 04.06.2021

(210) 2020 01597

(220) 15.09.2020

(181) 15.09.2030

(730) "PARLA PHARMACEUTICALS" MMC, AZ 1102, Bakı şəh., Nəsimi rayonu, Asif Məhərrəmov küç., ev 33b, 1-ci mkr, mən. 3004, mən. 91 (AZ)

(540)

Rivarong
Rivaronq

(511) 05 - əsçaçılıq preparatları.

(511) 05 - фармацевтические препараты.

(111) N 2021 0776

(151) 04.06.2021

(210) 2020 01786

(220) 15.10.2020

(181) 15.10.2030

(730) "ABC-Telecom" MMC, AZ 1141, Bakı şəh., Yasamal rayonu, Şəfayət Mehdiyev küç., ev 138, mən. 1023 (AZ)
(540)



kontakt smart

(526) Əmtəə nişanında "smart" söz işarəsi hüquqi mühafizə obyektidir.

(591) qırmızı, qara

(511) 09 - elmi, tədqiqat, naviqasiya, geodeziya, fotoqrafiya, kinematoqrafiya, audiovizual, optika, çəkmə, ölçmə, siqnalizasiya, ax-tarış, aşkarlama, sınaq, xilasetmə və tədris üçün cihaz və alətlər; elektrikin ötürülməsi, paylanması, transformasiyası, toplanması, tənzimlənməsi və ya idarə edilməsi üçün cihaz və alətlər; səsin, təsvirin və ya məlumat-ların yazılması, ötürülməsi, canlandırılması və ya emalı üçün aparaturla və alətlər; yazıl-

miş və ya yüklənən daşıyıcılar, proqram təminatı, rəqəmsal və ya analoq məlumatların yazılması və saxlanması üçün boş daşıyıcılar; ilkin ödənişli aparatlar üçün mexanizmlər; kassa aparatları, hesablayıcı maşınlar, kompüterlər və kompüter pereferiyası; dalğıc hidrokostyumları, dalğıclar üçün maskalar, qulaq tıxacları, əlcəklər, dalğıc və üzgüçülər üçün burun sıxacları, suyun altında üzmək üçün nəfəs aparatları; od söndürmək üçün avadanlıq.

11 - işıqlandırma, qızdırma, soyutma, buxar əldəetmə, qidanın hazırlanması, qurutma, havalandırma, su təchizatı və sanitariya-texniki mexanizmlər və qurğular.

20 - mebel, güzgülər, şəkillər üçün çərçivələr; saxlama və ya daşınma üçün metal olmayan qablar; emal edilməyən və ya qismən emal edilən buynuz, sümük, fil sümüyü, sədəf; balıqulağı; lülədaşı; kəhrəba; dəniz penkasından, bu materialların əvəzediciləindən və ya plastik kütlələrdən digər siniflərə aid edilməyən məmulatlar.

35 - xidmətlər, reklam; biznes sahəsində menecment; biznes sahəsində inzibati fəaliyyət; ofis xidməti.

39 - nəqliyyat; malların qablaşdırılması və saxlanması.

(526) В товарном знаке словесное обозначение “smart” не является объектом правовой охраны.

(591) красный, черный

(511) 09 - приборы и инструменты научные, исследовательские, навигационные, геодезические, фотографические, кинематографические, аудиовизуальные, оптические, для взвешивания, измерения, сигнализации, обнаружения, тестирования, спасения и обучения; приборы и инструменты для передачи, распределения, трансформации, накопления, регулирования или управления распределением или потреблением электричества; аппаратура и инструменты для записи, передачи, воспроизведения или обработки звука, изображений или данных; носители записанные или загружаемые, программное обеспечение, чистые носители записи и хранения цифровой или аналоговой информации.

11 - устройства и установки для освещения, отопления, охлаждения, получения

пара, приготовления пищи, сушки, вентиляции.

20 - мебель, зеркала, обрамления для картин; контейнеры для хранения или транспортировки неметаллические; рог, кость, слоновая кость, перламутр, необработанные или частично обработанные.

35 - реклама; менеджмент в сфере бизнеса; деятельность административная в сфере бизнеса; служба офисная.

(111) N 2021 0777

(151) 04.06.2021

(210) 2021 00045

(220) 11.01.2021

(181) 11.01.2031

(730) "50 Qəpik Yemək Bazarı" MMC, Bakı şəh., Nəsimi rayonu, Ak.Şamil Əzizbəyov küç., ev 152, mən. 8 (AZ)

(540)

YEMƏK BAZARI

(526) Əmtəə nişanında “YEMƏK BAZARI” söz birləşməsi elementlərinə ayrı-ayrılıqda hüquqi mühafizə verilmədən bütövlüklə qorunur.

(511) 43 - istirahət mərkəzləri üzrə xidmətlər; qəlyanaltı xidmətləri; yemək hazırlanması barədə məlumat və konsultasiya üzrə xidmətlər; kafe xidmətləri; yeməxana xidmətləri; restoran xidmətləri; özünəxidmət restoranları; istehsalatda və təhsil müəssisələrində yeməxana xidmətləri; yeməklərin bəzədilməsi xidmətləri; tortların bəzədilməsi xidmətləri; istirahət obyektləri xidmətləri (mənzil); bar xidmətləri; qəlyan xidmətləri; fərdi aşpaz xidmətləri; yeməklər hazırlanması və evlərə çatdırılması xidmətləri; “Vaşoku” restoran xidmətləri; “udon” və “soba” əriştə restoran xidmətləri.

(526) В товарном знаке словосочетание “YEMƏK BAZARI” охраняется в целом без предоставления правовой охраны отдельным элементам.

(511) 43 - базы отдыха, услуги быстрого питания, информация и консультации по вопросам приготовления пищи, кафе, кафетерии, рестораны, рестораны самообслуживания, столовые на производстве и в учебных заведениях, украшение еды, украшение тортов, услуги баз отдыха [предоставление жилья], услуги баров, услуги кальянных, услуги личного повара, услуги по приготовлению блюд и доставке их на дом, услуги ресторанов Вашоку, услуги ресторанов лапши "удон" и "соба".

(111) N 2021 0778

(151) 04.06.2021

(210) 2020 01057

(220) 18.06.2020

(181) 18.06.2030

(730) İsmayılov Rövşən Nəriman oğlu, AZ 5000, Sumqayıt şəh., məh. 2, ev 1A/6, mən. 26 (AZ)

(540)



(526) Əmtəə nişanında təsviri hissədən başqa digər elementlər hüquqi mühafizə obyektləri deyildir.

(591) yaşıl, göy, ağ, qırmızı, boz, qara

(511) 03 - əl üçün antibakterial gel.

35 - 03-cü sinifdə göstərilən əmtəələrin reklamı və satışı.

39 - 03-cü sinifdə göstərilən əmtəələrin nəql edilməsi, qablaşdırılması və saxlanması.

(526) В товарном знаке кроме изобразительной части другие элементы не являются объектами правовой охраны.

(591) зеленый, синий, белый, красный, серый, черный

(511) 03 - нелечебные косметические и туалетные принадлежности, нелечебные зубные пасты, парфюмерные изделия,

эфирные масла, препараты для отбеливания и прочие вещества для стирки, препараты для чистки, полирования, обезжиривания и абразивной обработки

35 - реклама и продажа товаров, указанных в 03-м классе.

39 - транспортировка, упаковка и хранение товаров, указанных в 03-м классе.

(111) N 2021 0779

(151) 04.06.2021

(210) 2020 01063

(220) 18.06.2020

(181) 18.06.2030

(730) İsmayılov Rövşən Nəriman oğlu, AZ 5000, Sumqayıt şəh., məh. 2, ev 1A/6, mən. 26 (AZ)

(540)



(591) mavi, ağ, qırmızı, göy

(511) 03 - qeyri-müalicəvi kosmetik və tualet məhsulları; qeyri-müalicəvi diş pastaları; parfümeriya məhsulları, efir yağları; ağartma üçün preparatlar və yumaq üçün digər maddələr; təmizləmə, cilalama, yağsızlaşdırma və abraziv emal üçün preparatlar.

35 - 03-cü sinifdə iddia olunan əmtəələrin reklamı və satışı.

39 - 03-cü sinifdə iddia olunan əmtəələrin qablaşdırılması, saxlanması və nəql edilməsi.

(591) голубой, белый, красный, синий

(511) 03 - нелечебные косметические и туалетные товары; нелечебные зубные пасты, препараты для отбеливания и прочие вещества для стирки; препараты для чистки, полирования, обезжиривания и абразивной обработки; мыла; парфюмерные изделия, эфирные масла.

35 - реклама и продажа товаров, указанных в 03-м классе.

39 - транспортировка, упаковка и хранение товаров, указанных в 03-м классе.

(111) N 2021 0780

(151) 04.06.2021

(210) 2020 01068

(220) 18.06.2020

(181) 18.06.2030

(730) İsmayılov Rövşən Nəriman oğlu, AZ 5000, Sumqayıt şəh., məh. 2, ev 1A/6, məh. 26 (AZ)

(540)



(526) Əmtəə nişanında "DUŞ GELİ" söz birləşməsi hüquqi mühafizə obyektidir.

(591) göy, mavi, boz, ağ

(511) 03 - duş geli.

35 - 03-cü sinifdə iddia olunan əmtəənin reklamı və satışı.

39 - 03-cü sinifdə iddia olunan əmtəənin qablaşdırılması, saxlanması və nəql edilməsi.

(526) В товарном знаке словосочетание "DUŞ GELİ" не является объектом правовой охраны.

(591) голубой, синий, серый, белый

(511) 03 - гель для душа.

35 - реклама и продажа товаров, указанных в 03-м классе.

39 - упаковка, хранение и транспортировка товаров класса 03.

(111) N 2021 0781

(151) 04.06.2021

(210) 2020 01072

(220) 18.06.2020

(181) 18.06.2030

(730) İsmayılov Rövşən Nəriman oğlu, AZ 5000, Sumqayıt şəh., məh. 2, ev 1A/6, məh. 26 (AZ)

(540)

ANCISTRUS®
HORECA

(591) qara, mavi

(511) 03 - qeyri-müalicəvi kosmetik və tualet məhsulları; qeyri-müalicəvi diş pastaları; parfümeriya məhsulları, efir yağları; ağartma üçün preparatlar və yuma üçün digər maddələr; təmizləmə, cilalama, yağsızlaşdırma və abraziv emal üçün preparatlar.

35 - 03-cü sinifdə iddia olunan əmtəələrin reklamı və satışı.

39 - 03-cü sinifdə iddia olunan əmtəələrin qablaşdırılması, saxlanması və nəql edilməsi.

(591) черный, синий

(511) 03 - нелечебные косметические и туалетные товары; нелечебные зубные пасты; парфюмерные изделия; эфирные масла; косметика; препараты для отбеливания и прочие вещества для стирки; препараты для чистки, полирования, обезжиривания и абразивной обработки.

35 - реклама и продажа товаров, указанных в 03-м классе.

39 - транспортировка, упаковка и хранение товаров, указанных в 03-м классе.

(111) N 2021 0782

(151) 04.06.2021

(210) 2019 01461

(220) 09.08.2019

(181) 09.08.2029

(730) "AMBURAN İK" MMC, AZ 1095 Bakı şəh., Nəsimi rayonu, Neftçilər pr., ev 153 (AZ)

(540)



(526) Əmtəə nişanında “BEACH CLUB” söz birləşməsi hüquqi mühafizə obyektidir deyildir.

(591) sarı, göy, qara

(511) 29 - ət, balıq, quş və ov quşu əti; ət ekstraktları; konservləşdirilmiş, qurudulmuş və istilik emalına uğradılmış tərəvəzlər və meyvələr, jele, mürəbbə, kompotlar: yumurta; süd və süd məhsulları; yağlar və qida piyləri.

30 - qəhvə, çay, kakao və qəhvə əvəzediciləri; düyü; tapioka (manioka) və saqo; un və taxıl məhsulları; çörək-bulka məmulatları, qənnadı məmulatları; dondurma; qənd, bal, patokadan sirop, maya, çörək tozları; duz; xardal; sirkə, ədviyyatlar (yemək üçün); ədviyyatlar (qənnadı məmulatları üçün); buz.

32 - pivələr; mineral və qazlı sular və digər alkoqolsuz içkilər; meyvəli içkilər və meyvə şirələri, siropalar və içkilərin hazırlanması üçün digər tərkiblər.

33 - alkoqollu içkilər (pivə istisna olmaqla).

34 - tütün; papiros çəkmək üçün ləvazimatlar; kibrit.

35 - reklam; biznes sahəsində menecment; biznes sahəsində inzibati fəaliyyət; ofis xidməti.

(526) В товарном знаке словосочетание “BEACH CLUB” не является объектом правовой охраны.

(591) желтый, синий, черный

(511) 29 - мясо, рыба, птица и дичь; мясные экстракты; овощи и фрукты консервированные, сушеные и подвергнутые тепловой обработке; желе, варенье, компоты; яйца, молоко и молочные продукты; масла и жиры пищевые.

30 - кофе, чай, какао, сахар, рис, тапиока (маниока), саго, заменители кофе; мука и зерновые продукты, хлебобулочные изделия, кондитерские изделия, мороженое; мед, сироп из патоки; дрожжи, пекарные

порошки; соль, горчица; уксус, приправы; пряности; пищевой лед.

32 - пиво; минеральные и газированные воды и прочие безалкогольные напитки; фруктовые напитки и фруктовые соки; сиропы и прочие составы для изготовления напитков.

33 - алкогольные напитки (за исключением пива).

34 - табак; курительные принадлежности; спички.

35 - реклама; менеджмент в сфере бизнеса; административная деятельность в сфере бизнеса; офисная служба.

(111) N 2021 0783

(151) 04.06.2021

(210) 2020 01684

(220) 25.09.2020

(181) 25.09.2030

(730) KAPİTAL BANK ASC, AZ 1014, Bakı şəh, Nəsimi rayonu, Fizuli küç., ev 71 (AZ) (540)



(526) Əmtəə nişanında “Bank” söz işarəsi hüquqi mühafizə obyektidir deyildir.

(591) qırmızı, göy, ağ

(511) 09 - məlumatların saxlanması üçün maqnit kodlu kartlar; maliyyə əməliyyatları üçün çoxfunktional kartlar; ödəniş kartoçkaları, pul kartoçkaları, bank kartoçkaları, çek kartoçkaları, kredit kartoçkaları, debet kartoçkaları; kompüterlərin proqram təminatı və məlumat bazalarından yaxud internet vasitələrindən (vəb-səhifələr və vəb-saytlar daxil olaraq) onlayn rejimində verilən elektron şəkilə dərcilər; kompüterlərin proqram təminatı və məlumat bazaları, kompüter şəbəkələri və internetlə rabitə üçün telekommunikasiya cihazları (modemlər daxil olaraq); məlumatların axtarışı üçün kompüterlərin proqram təminatı; bütün yuxarıda göstərilən əmtəələr üçün hissələr və ləvazimat; ödəniş əməliyyatları və maliyyə informasiyasının mübadiləsi üçün, həmçinin digər fərdi informasiya xidmətləri haqqında məlumatların emalı üçün yığcam qurğular; bank avtomatları üçün

kartlar, daxilolma kartları, eyniləşdirmə kartları, inteqral mikrosxemli kartlar, ilkin ödəmə kartları və onlara aid olan yardım sistemləri; bank avtomatları, kassa terminalları üçün kartdan oxuma qurğuları, məsafədən daxil olmaq üçün qurğular; informasiya daşıyıcıları; bank xidmətləri, maliyyə xidmətləri, bank hesabları aparma üzrə xidmətlər, pulköçürmə üzrə xidmətlər, ödəniş xidmətləri, maliyyə hesablarının maliyyə təhlili üzrə xidmətlər, maliyyənin idarə edilməsi üzrə xidmətlər və bank işinə və maliyyəyə aid olan informasiya xidmətləri göstərmək üçün kompüterlərin proqram təminatı; yuxarıda göstərilən xidmətlərə aid olan informasiyanın axtarışı üçün kompüterlərin proqram təminatı; məlumat bazalarından və ya internet vasitələrindən (vebsaytlar daxil olaraq) onlayn rejimində verilən elektron şəkildə dərcələr, informasiya bülletenləri, jurnallar, dövrü nəşriyyat, kitabçalar və bukletlər; rəqəmli və ya elektron formatda yaxud CD-ROM disklərində və ya disketlərdə verilən dərcələr, informasiya bülletenləri, jurnallar, dövrü nəşriyyat, kitabçalar və bukletlər. **36** - maliyyə xidmətləri; bank xidmətləri; pul köçürmələri; ödəmə xidmətləri; avtomatlaşdırılmış bank xidmətləri; evdə bank xidməti; internet vasitəsilə bank xidməti; əmanət xidmətləri; hesabları ödəmə üzrə xidmətlər; ödəmə və kredit xidmətləri; kredit kartoçkaları, debet kartoçkaları, ödəmə kartoçkaları, pul kartoçkaları və bank kartoçkaları üzrə xidmət; pul əməliyyatlarına nəzarət və tənzimləmə; kapital qoyuluşlarını idarə etmə; səyflərdə mühafizə etmə; bank klirinqi; hesabları debetləmə; şərti depozitə qoyma; çekləri nağdlaşdırma; kredit verilmədə vasitəçilik; bankomat xidmətləri, avtomatik kassa aparatları xidmətləri; sığorta; kredit maliyyələşdirmə; təminatlı borc vermə; qiymətli kağızlara investisiya; kapital qoyuluşları üzrə xidmətlər, maliyyələşdirmə (üçüncü şəxslər üçün pul vəsaitlərinin verilməsi); maliyyə və/və ya kredit informasiyası vermə və əldə etmə üzrə xidmətlər; maliyyə işlərini idarə etmə; kompüterləşdirilmiş maliyyə xidmətləri; kredit məsələləri üzrə məsləhətlər və tədqiqatlar; kreditvermə üzrə xidmətlər; əmanətlərin qəbulu; veksellərin hesabı; daxili pul köçürmələri; öhdəliklərin təminatı.

(526) В товарном знаке словесное обозначение “Bank” не является объектом правовой охраны.

(591) красный, синий, белый

(511) 09 - карты с магнитным кодом для хранения данных; многофункциональные карты для финансовых операций; платежные карточки, банковские карточки, чековые карточки, кредитные карточки, дебетовые карточки; программное обеспечение компьютеров и публикации в электронном виде, предоставляемые в режиме онлайн из баз данных или средств интернета (включая веб-страницы и веб-сайты); программное обеспечение компьютеров и телекоммуникационные приборы (включая модемы) для связи с базами данных, компьютерными сетями и интернетом; программное обеспечение компьютеров для поиска данных; части и принадлежности для всех вышеуказанных товаров; портативные устройства для платежных операций и обмена финансовой информацией, а также для обработки данных о других персональных информационных услугах; карты для банковских автоматов, карты доступа, идентификационные карты, карты с интегральными микросхемами, карты предварительной оплаты и относящиеся к ним системы поддержки; банковские автоматы, устройства считывания с карт для кассовых терминалов, устройства для дистанционного доступа; носители информации; программное обеспечение компьютеров для предоставления банковских услуг, финансовых услуг, услуг по ведению банковских счетов, услуг по денежному переводу, платежных услуг, услуг по финансовому анализу, финансовых отчетов, услуг по управлению финансами и информационных услуг, относящихся к банковскому делу и финансам; программное обеспечение компьютеров для поиска информации, относящейся к вышеуказанным услугам; публикации, информационные бюллетени, журналы, периодические издания, брошюры и буклеты в электронном виде, предоставляемые в режиме онлайн из баз данных или средств Интернета (включая веб сайты); публикации, информационные бюллетени, журналы, периодические издания, брошюры и буклеты в цифровом или электронном формате или

предоставляемые на дисках CD-ROM или дискетках.

36 - финансовые услуги; банковские услуги; денежные переводы; платежные услуги; автоматизированные банковские услуги; банковское обслуживание на дому; банковское обслуживание через интернет; сберегательные услуги; услуги по оплате счетов; платежные и кредитные услуги; обслуживание по кредитным карточкам, дебетовым карточкам, платежным карточкам, денежным карточкам и банковским карточкам; контроль и регулирование денежными операциями; управление капиталовложениями; хранение в сейфах; банковский клиринг; дебетование счетов условное депонирование; обналичивание чеков; посредничество при кредитовании; услуги банкоматов, услуги автоматических кассовых аппаратов; страхование; кредитное финансирование; предоставление ссуд под обеспечение; инвестирование в ценные бумаги; услуги по капиталовложению; финансирование (предоставление денежных средств для третьих лиц); услуги по предоставлению и приобретению финансовой и/или кредитной информации; управление финансовыми делами; компьютеризированные финансовые услуги; консультации и исследования по вопросам кредитов; услуги по предоставлению кредитов; прием вкладов; учет векселей: внутренние денежные переводы; гарантирование обязательств.

(111) N 2021 0784

(151) 04.06.2021

(210) 2020 01875

(220) 27.10.2020

(181) 27.10.2030

(730) "General Supply" QSC, AZ 1025, Bakı şəh., Xətai rayonu, Nobel pr., 15, ev 61 (AZ)

(540)



(591) tünd-narıncı

(511) 25 - geyim, ayaqqabı və baş geyimləri.

(591) темно-оранжевый

(511) 25 - одежда, обувь и головные уборы.

(111) N 2021 0785

(151) 04.06.2021

(210) 2020 01801

(220) 16.10.2020

(181) 16.10.2030

(730) Manafov Cavid Samud oğlu, Bakı şəh., S.Rəhimov küç., 116, mən. 14 (AZ)

(540)



(591) qara, ağ, açıq-yaşıl, tünd-yaşıl

(511) 29 - meyvə püresi, qurudulmuş tərəvəzlər, istiliyə məruz qalmış tərəvəzlər şəkərli siropda qaynadılmış giləmeyvələr, alma püresi, qıllıq edilmiş meyvələr, təmizlənmiş meyvələr, istiliyə məruz qalmış meyvələr, meyvəli çipslər, konservə edilmiş giləmeyvələr, meyvə jelesi, təmizlənmiş meyvələr, həll olunmuş tərəvəzlər, südlü kokteyllər, təmizlənmiş meyvələrdən kompozisiya, kompotlar, tərəvəz konservləri, meyvəli konservlər, yemək hazırlanması üçün tərəvəzli konsentratlar, yemək hazırlanması üçün meyvəli konsentratlar, marmelad, konditer məhsullarını çıxmaq şərti ilə meyvə püresi, həll olunmuş tərəvəzlər, istiliyə məruz qalmış tərəvəzlər, presslənmiş meyvəli pasta tomat püresi, quru yeməli güllər, konservə edilmiş sarımsaq, kartof çipsləri, az kalorili kartof çipsləri, konservə edilmiş giləmeyvələr.

30- taxıl tərkibli batonlar, qəhvə, bal, dənəli istiot (ədvıyyat), ədvıyyatlar, meyvəli pure (sous), küncüt toxumları (ədvıyyat), təmizlənmiş toxumlar, ədvıyyat kimi istifadə olunan alma sousu (ədvıyyat), souslar (ədvıyyatlar), ədvıyyatlat sirkə çay, çatni (ədvıyyat), xırda doğranmış sarımsaq (ədvıyyat), zəfəran (ədvıyyat)

viyyat), taxıl tərkibli yüksək zülallı batonlar, jeleli meyvəli məhsullar (qənnadı məhsulu), meyvəli qənnadı məhsullar zəncəfil əzilmiş, karamel (konfetlər), karri, konfetlər, nanəli konfet, nəfəs təravətləndirilməsi üçün nanəli konfet, südlü konfitüyur, darçın (şiriniyyat), marinadlar, kakao-südlü içkilər kofe-südlü içkilər qəhvəli içkilər, kakao tərkibli içkilər, şokoladlı fındıq, sorma konfet, biyan konfeti (qənnadı məhsulu), ədviyyatlı istiot, qarnirlər (qənnadı məhsulları), suxarı.

31 - təmizlənməmiş üzüm, təmizlənməmiş fındıq, təmizlənməmiş meyvələr, təmizlənməmiş portağal, təzə zəncəfil, təzə kartof, təmizlənməmiş meyvələrdən kompozisiya, təmizlənməmiş limon, təmizlənməmiş tərəvəz, təmizlənməmiş xiyar təmizlənməmiş sitrus meyvələri, təmizlənməmiş fındıq, təbii sarımsaq, təmizlənməmiş giləmeyvə.

32 - qazlı su, lityum su, sular (içkilər), stol üçün sular, alkoqolsuz kokteyllər, alkoqolsuz içkilər, quru meyvələrdən hazırlanmış alkoqolsuz içkilər sərinləşdirici alkoqolsuz içkilər, meyvəli alkoqolsuz içkilər, alkoqolsuz meyvəli nektarlar, pivə, alkoqolsuz alma şirəsi, meyvə şirələri, limonadlar, qəhvə dadlı alkoqolsuz içkilər, çay dadlı alkoqolsuz içkilər, smuzi (meyvə və tərəvəzlər əsasında içki), tomat şirəsi (içkilər), tərəvəzli şirə (içkilər).

(591) черный, белый, светло-зеленый, темно-зеленый

(511) 29 - fruktove püre, suşene ovoşı, nağrete ovoşı, podvergnutye teplovyım processam, frukty, svarennyye v saxarom sirope, yabloçnoe püre, frukty v glazuri, oçışçennyye frukty, nağrete frukty, fruktovye çipsy, konservirovannyye frukty, fruktovye molloçnoye kokteyli, sostoyashçyye iz oçışçennyyx fruktovx, kompoty, ovoşçnyye konservy, fruktovye konservy, ovoşçnyye koncennatraty dlya prıgıtoवलения, fruktovye koncennatraty dlya prıgıtoवलения, marmelad, fruktove püre, rastvorennyye ovoşı, frukty podvergnutyye teplovyı obrabotke, tomatnaya pasta, suşenyye cvetyy, kartofelnyye çipsy, çipsy nızkoçalorıynyye, yagody konservirovannyye.

30, zernovyye batonçıky, kofe, med, zelenyy pereç (specıı), specıı, fruktove püre (soys) – semena kunçuta (specıı),

oçışçennyye semena, ispolzuemye v kaçestve prıprav, yabloçnoy soy (specıı), soy (specıı), specıı, ukus, çay, çatny (pryanost), melko narезанный çesnok (pryanost), şafran (pryanost), vysokoproteınovye batonçıky so zlakamy, fruktovye želeynyye izdelıya (kondıterskyye izdelıya), fruktovye kondıterskyye izdelıya, izmeluçennyy imbır, karamel (konfety), kary, ledençy, myatnyye konfety, myatnyye ledençy dlya osvеженıya, molloçnoye ledençy, koryça (sladostı), marınady, kakao-molloçnoye napıtkı, kofe-molloçnoye napıtkı, kofeynyye napıtkı, kakao-napıtkı, şokoladnyy funduk, otžımnyye ledençy, klyukvennyye konfety (kondıterskyye izdelıya), pereç, testo (kondıterskyye izdelıya), saxar.

31 - nezrelyy vınoğrad, neoçışçennyye orexy, neoçışçennyye frukty, neoçışçennyye apelsıny – svežıy imbır/svežıy kartofel, sostav neoçışçennyyx fruktovx, neoçışçennyy limon, neoçışçennyye ovoşı, neoçışçennyye ogurçy, neoçışçennyye cıtrusovyye, oçışçennyye cıtrusovyye – çıstyye.

32 - gazırovannaya voda, lıtıevaya voda, voda (napıtkı), voda dlya stola, bezalkogolnyye kokteyli, bezalkogolnyye napıtkı, bezalkogolnyye napıtkı bez napıtkov, svežıye bezalkogolnyye napıtkı, napıtkı bez fruktovx, bezalkogolnyye fruktovye nektary, pıvo, alkalogolnyy kofe, vkusnyye bezalkogolnyye napıtkı/çay, vkusnyye bezalkogolnyye napıtkı/smescı (napıtkı na osnove fruktovx ı ovoşçey), tomatnyy sok (napıtkı), ovoşçnoy sok (napıtkı).

(111) N 2021 0786

(151) 04.06.2021

(210) 2020 02043

(220) 25.11.2020

(181) 25.11.2030

(730) "HERBA FLORA" MMC, AZ 0117,

Abşeron rayonu, Qobu ŞTQ (AZ)

(540)

Hepas10

(526) Əmtəə nişanında "10" rəqəm işarəsi hüquqi mühafizə obyektidir.

(511) 05 - tibbi məqsədlər üçün nəzərdə tutulan kapsullar.

(526) В товарном знаке цифровое обозначение "10" не является объектом правовой охраны.

(511) 05 - капсулы для медицинских целей.

(111) N 2021 0787

(151) 04.06.2021

(210) 2021 00442

(220) 22.02.2021

(181) 22.02.2031

(730) "OFFICE PAGE" MMC, AZ 1042, Bakı şəh, Suraxanı rayonu, Əmircan ŞTQ, Zahid Əliyev (Suraxanı qəs.), ev 40 (AZ)

(540)



(591) qırmızı, ağ

(511) 02 - boya, əlif yağları, laklar; metalları korroziyadan və ağacı xarab olmaqdan mühafizə edən qoruyucu vasitələr; boyaq maddələri; aşılایıcı maddələr; emal olunmamış təbii qatranlar; bədiidekorativ məqsədlər və bədii mətbuat üçün istifadə edilən təbəqə və tozvari metallar.

16 - kağız, karton və onlardan digər siniflərə aid edilməyən məmulatlar; çap məhsulları; cildləmə işləri üçün materiallar; fotosəkillər; yazı kağızı malları; dəftərxana və məişət məqsədləri üçün yapışqan maddələr; rəsamlar üçün ləvazimatlar; fırçalar; yazı makinələri və kontor ləvazimatları (mebel istisna edilməklə); tədris materialları və əyani vəsaitlər (aparatlar istisna olmaqla); qablaşdırma üçün plastik kütədən düzəldilmiş materiallar

(digər siniflərə aid edilməyən); şriftlər; mətbəə klişəsi.

35 - 02-ci və 16-cı siniflərdə göstərilmiş əmtələrin satışı və reklamı üzrə xidmətlər.

(591) красный белый

(511) 02 - краски, масла, лаки; консерванты, защищающие металлы от коррозии и повреждения древесины; красители; коррозионные вещества; необработанные натуральные смолы; листовой и порошковый металл, используемый для художественно-декоративных целей и художественной печати.

16 - бумага, картон и продукция не относящиеся у другим классам; печатные материалы; материалы для переплета; фотографии; канцелярские товары; клеи канцелярские и бытовые; аксессуары для художников; кисти; пишущие машинки и канцелярские товары (кроме мебели); учебные материалы и наглядные пособия (кроме устройств); упаковочные материалы в пластиковой упаковке (не относящиеся к другим классам); шрифты; печатное клише.

35 - услуги, реклама; управление бизнесом; административная деятельность в сфере бизнеса; офисное обслуживание.

(111) N 2021 0788

(151) 04.06.2021

(210) 2019 02046

(220) 22.11.2019

(181) 22.11.2029

(730) Ugreen Group Limited, 4/F, Plant 6, 1F-6/F, Block 7, YuAn Zone, Gaofeng Community, Dalang Street, Longhua District, Shenzhen, China (CN)

(540)

UGREEN

(511) 09 - kompüter periferiya qurğuları; informasiya emalı qurğuları; elektrikötürücü xətlər üçün materiallar (naqillər, kabellər); USB fləş yığıcıları; qida adapteri; elektrik akkumulyatorlarının yüklənməsi üçün qurğular

lar; mobil telefon altlıqları; batareya; səsucaldanlar üçün gövdələr; qulaqlıqlar.

(511) 09 - устройства периферийные компьютеров; устройства для обработки информации; материалы для электрических линий (провода; кабели); флэш накопители USB; адаптер питания; устройства зарядные для электрических аккумуляторов; подставка для мобильного телефона; батарея; корпуса громкоговорителей; наушники.

(111) N 2021 0789

(151) 10.06.2021

(210) 2018 01506

(220) 27.12.2018

(181) 27.12.2028

(730) Monster Energy Company, a Delaware corporation, 1 Monster Way, Corona, California 92879, USA (US)

(540)

MONSTER REHAB

(526) Əmtəə nişanında "REHAB" söz işarəsi hüquqi mühafizə obyektı deyildir.

(511) 30 - qəhvə, çay, kakao və qəhvə əvəz ediciləri; qəhvə əsasında içkilər; çay əsasında içkilər; şokolad əsasında içkilər.

32 - qazlı içkilər və enerji içkiləri daxil olmaqla alkoqolsuz içkilər; içkilərin hazırlanması üçün, o cümlədən qazlı içkilərin və enerji içkilərinin hazırlanması üçün siroplar, konsentratlar, tozlar və tərkiblər; pivə.

(526) В товарном знаке словесное обозначение "REHAB" не является объектом правовой охраны.

(511) 30 - кофе, чай, какао и заменители кофе; напитки на основе кофе; напитки на основе чая; напитки на основе шоколада.

32 - напитки безалкогольные, включая газированные напитки и энергетические напитки; сиропы, концентраты, порошки и составы для изготовления напитков, в том числе для изготовления газированных напитков и энергетических напитков; пиво.

(111) N 2021 0790

(151) 16.06.2021

(210) 2020 01411

(220) 14.08.2020

(181) 14.08.2030

(730) H. Lundbeck A/S, Ottiliavej 9, 2500 Valby, Denmark (DK)

(540)

Клопиксол-Акуфаз

(511) 05 - əczaçılıq preparatları, tibbi preparatlar və substansiyalar; mərkəzi sinir sisteminin pozuntularının və xəstəliklərinin profilaktikası və müalicəsi üçün, mərkəzi sinir sisteminin yaratdığı pozuntuların və xəstəliklərin və ya mərkəzi sinir sistemə təsir edən pozuntuların və xəstəliklərin profilaktikası və müalicəsi üçün əczaçılıq preparatları və maddələri; mərkəzi sinir sisteminə təsir göstərən əczaçılıq preparatları və maddələri; mərkəzi sinir sistemin stimulyatorları; ruhi və nevroloji xəstəliklərin profilaktikası və müalicəsi üçün əczaçılıq preparatları və maddələri; diaqnostik və terapevtik məqsədlər üçün preparatlar, maddələr, reagentlər və vasitələr.

(511) 05 - фармацевтические препараты, медицинские препараты и субстанции; фармацевтические препараты и вещества для профилактики и лечения нарушений и заболеваний центральной нервной системы, вызванных ею или действующих на нее; фармацевтические препараты и вещества, действующие на центральную нервную систему; стимуляторы центральной нервной системы; фармацевтические препараты и вещества для профилактики и лечения психических и неврологических расстройств и заболеваний; препараты, вещества, реагенты и средства диагностического и лечебного назначения.

(111) N 2021 0791

(151) 16.06.2021

(210) 2020 01412

(220) 14.08.2020

(181) 14.08.2030
(730) H. Lundbeck A/S, Ottiliavej 9, 2500
Valby, Denmark (DK)
(540)

Флюанксол

(511) 05 - əczaçılıq preparatları, tibbi preparatlar və substansiyalar; mərkəzi sinir sisteminin pozuntularının və xəstəliklərinin profilaktikası və müalicəsi üçün, mərkəzi sinir sistemi yaratdığı pozuntuların və xəstəliklərin və ya mərkəzi sinir sistemə təsir edən pozuntuların və xəstəliklərin profilaktikası və müalicəsi üçün əczaçılıq preparatları və maddələri; mərkəzi sinir sistemə təsir göstərən əczaçılıq preparatları və maddələri; mərkəzi sinir sistemi stimulyatorları; ruhi və nevroloji xəstəliklərin profilaktikası və müalicəsi üçün əczaçılıq preparatları və maddələri; diaqnostik və terapevtik məqsədlər üçün preparatlar, maddələr, reagentlər və vasitələr.

(511) 05 - фармацевтические препараты, медицинские препараты и субстанции; фармацевтические препараты и вещества для профилактики и лечения нарушений и заболеваний центральной нервной системы, вызванных ею или действующих на нее; фармацевтические препараты и вещества, действующие на центральную нервную систему; стимуляторы центральной нервной системы; фармацевтические препараты и вещества для профилактики и лечения психических и неврологических расстройств и заболеваний; препараты, вещества, реагенты и средства диагностического и лечебного назначения.

(111) N 2021 0792
(151) 16.06.2021
(210) 2020 01415
(220) 14.08.2020
(181) 14.08.2030
(730) H. Lundbeck A/S, Ottiliavej 9, 2500
Valby, Denmark (DK)
(540)

Сердолект

(511) 05 - əczaçılıq preparatları, tibbi preparatlar və substansiyalar; mərkəzi sinir sistemi pozuntularının və xəstəliklərinin profilaktikası və müalicəsi üçün, mərkəzi sinir sisteminin yaratdığı pozuntuların və xəstəliklərin və ya mərkəzi sinir sistemə təsir edən pozuntuların və xəstəliklərin profilaktikası və müalicəsinin üçün əczaçılıq preparatları və maddələri; mərkəzi sinir sistemə təsir göstərən əczaçılıq preparatları və maddələri; mərkəzi sinir sisteminin stimulyatorları; ruhi və nevroloji xəstəliklərin profilaktikası və müalicəsi üçün əczaçılıq preparatları və maddələri; diaqnostik və terapevtik məqsədlər üçün preparatlar, maddələr, reagentlər və vasitələr.

(511) 05 - фармацевтические препараты, медицинские препараты и субстанции; фармацевтические препараты и вещества для профилактики и лечения нарушений и заболеваний центральной нервной системы, вызванных ею или действующих на нее; фармацевтические препараты и вещества, действующие на центральную нервную систему; стимуляторы центральной нервной системы; фармацевтические препараты и вещества для профилактики и лечения психических и неврологических расстройств и заболеваний; препараты, вещества, реагенты и средства диагностического и лечебного назначения.

(111) N 2021 0793
(151) 16.06.2021
(210) 2020 01416
(220) 14.08.2020
(181) 14.08.2030
(730) H. Lundbeck A/S, Ottiliavej 9, 2500
Valby, Denmark (DK)
(540)

Рексалти

(511) 05 - əczaçılıq preparatları, tibbi preparatlar və substansiyalar; mərkəzi sinir sistemi pozuntularının və xəstəliklərinin profilaktikası və müalicəsi üçün, mərkəzi sinir sisteminin yaratdığı pozuntuların və xəstəliklərin və ya mərkəzi sinir sistemində təsir edən pozuntuların və xəstəliklərin profilaktikası və müalicəsi üçün əczaçılıq preparatları və maddələri; mərkəzi sinir sistemində təsir göstərən əczaçılıq preparatları və maddələri; mərkəzi sinir sistemi stimulyatorları; ruhi və nevroloji xəstəliklərin profilaktikası və müalicəsi üçün əczaçılıq preparatları və maddələri; diaqnostik və terapevtik məqsədlər üçün preparatlar, maddələr, reagentlər və vasitələr.

(511) 05 - фармацевтические препараты, медицинские препараты и субстанции; фармацевтические препараты и вещества для профилактики и лечения нарушений и заболеваний центральной нервной системы, вызванных ею или действующих на нее; фармацевтические препараты и вещества, действующие на центральную нервную систему; стимуляторы центральной нервной системы; фармацевтические препараты и вещества для профилактики и лечения психических и неврологических расстройств и заболеваний; препараты, вещества, реагенты и средства диагностического и лечебного назначения.

(111) N 2021 0794
(151) 16.06.2021
(210) 2020 01410
(220) 14.08.2020
(181) 14.08.2030
(730) H. Lundbeck A/S, Ottiliavej 9, 2500 Valby, Denmark (DK)
(540)

Клопиксол

(511) 05 - əczaçılıq preparatları, tibbi preparatlar və substansiyalar; mərkəzi sinir sistemi pozuntularının və xəstəliklərinin profilaktikası və müalicəsi üçün, mərkəzi sinir sisteminin yaratdığı pozuntuların və xəstəliklərin və ya mərkəzi sinir sistemində təsir edən pozuntuların və xəstəliklərin profilaktikası və müalicəsi üçün əczaçılıq preparatları və maddələri; mərkəzi sinir sistemində təsir göstə-

yaratdığı pozuntuların və xəstəliklərin və ya mərkəzi sinir sistemində təsir edən pozuntuların və xəstəliklərin profilaktikası və müalicəsi üçün əczaçılıq preparatları və maddələri; mərkəzi sinir sistemində təsir göstərən əczaçılıq preparatları və maddələri; mərkəzi sinir sistemi stimulyatorları; ruhi və nevroloji xəstəliklərin profilaktikası və müalicəsi üçün əczaçılıq preparatları və maddələri; diaqnostik və terapevtik məqsədlər üçün preparatlar, maddələr, reagentlər və vasitələr.

(511) 05 - фармацевтические препараты, медицинские препараты и субстанции; фармацевтические препараты и вещества для профилактики и лечения нарушений и заболеваний центральной нервной системы, вызванных ею или действующих на нее; фармацевтические препараты и вещества, действующие на центральную нервную систему; стимуляторы центральной нервной системы; фармацевтические препараты и вещества для профилактики и лечения психических и неврологических расстройств и заболеваний; препараты, вещества, реагенты и средства диагностического и лечебного назначения.

(111) N 2021 0795
(151) 16.06.2021
(210) 2020 01417
(220) 14.08.2020
(181) 14.08.2030
(730) H. Lundbeck A/S, Ottiliavej 9, 2500 Valby, Denmark (DK)
(540)

Селинкро

(511) 05 - əczaçılıq preparatları, tibbi preparatlar və substansiyalar; mərkəzi sinir sistemi pozuntularının və xəstəliklərinin profilaktikası və müalicəsi üçün, mərkəzi sinir sisteminin yaratdığı pozuntuların və xəstəliklərin və ya mərkəzi sinir sistemində təsir edən pozuntuların və xəstəliklərin profilaktikası və müalicəsi üçün əczaçılıq preparatları və maddələri; mərkəzi sinir sistemində təsir göstə-

rən əczaçılıq preparatları və maddələri; mərkəzi sinir sisteminin stimulyatorları; ruhi və nevroloji xəstəliklərin profilaktikası və müalicəsi üçün əczaçılıq preparatları və maddələri; diaqnostik və terapevtik məqsədlər üçün preparatlar, maddələr, reagentlər və vasitələr.

(511) 05 - farmaceutivicheskie preparaty, meditsinские preparaty i substantsii; farmaceutivicheskie preparaty i veshchestva dlya profilaktiki i lecheniya narusheniy i zabolevaniy tsentral'noy nervnoy sistemy, vyzvannykh eyu ili deystvuyushchikh na nee; farmaceutivicheskie preparaty i veshchestva, deystvuyushchie na tsentral'nuyu nervnuyu sistemu; stimulyatory tsentral'noy nervnoy sistemy; farmaceutivicheskie preparaty i veshchestva dlya profilaktiki i lecheniya psixicheskikh i nevrologicheskikh rasstroystv i zabolevaniy; preparaty, veshchestva, reagenty i sredstva diagnosticheskogo i lechenbnogo naznacheniya.

(111) N 2021 0796
(151) 16.06.2021
(210) 2020 01613
(220) 16.09.2020
(181) 16.09.2030
(730) "MY SHOPS" MMC, AZ 1065, Bakı şəh., Yasamal rayonu, Qızıl şərq Hərbi şəh., ev 332, mən. 51 (AZ)
(540)



(526) Əmtəə nişanında təsviri hissədən başqa qalan işarələr hüquqi mühafizə obyektləri deyildir.

(591) mavi, tünd-göy, ağ

(511) 09 - mobil telefonlar, kompüterlər.

(526) В товарном знаке кроме изображенной части другие элементы не являются объектами правовой охраны.

(591) синий, темно-синий, белый

(511) 09 - телефоны мобильные, компьютеры.

(111) N 2021 0797

(151) 16.06.2021

(210) 2020 01709

(220) 29.09.2020

(181) 29.09.2030

(730) BEAR ELECTRIC APPLIANCE CO., LTD., No.5-2-1 Fu'an Industrial Park, Leliu Town, Shunde, Foshan City, Guangdong, China (CN)

(540)



(511) 07 - püskürdücülər (maşınlar); toxumları cücertmək üçün aparat; sənaye məqsədləri üçün doğrayıcılar (dəzgahlar); lobyə cücertmə maşınları; mexaniki xəmir qarışdırıcı maşınları; düşbərə hazırlamaq üçün maşınlar; ərıştəyayan maşınlar; ərıştə-kəsmə maşınları; elektrik yağ dəyirmanları; buxarda kökə bişirən maşınlar; lobyalı vermişel hazırlama maşınları; ətçəkən maşınlar; ət doğrayıcılar (maşınlar); sosiska hazırlayan maşınlar; soyma maşınları; elektrik meyvə-soyucuları; meyvə yuyan maşınlar; kommersiya istifadəsi üçün qıdadilimləyicilər; elektrik qəhvə üyüdücüləri; elektrik mətbəx prosessorları; qida sənayesində istifadə edilən qarışdırma ilə fritür aparatları (qızardıcı); heyvan kəsimi maşınları; elektrikli şirəçəkənlər; ütüləmə maşınları; tikiş maşınları; plastik bağlamaların (qablaşdırma) qaynağı üçün elektrik aparatları; germetizasiyası üçün sənaye maşınları; qarışdırma maşınları; qabyuyan maşınlar; əllə idarə etmək istisna olmaqla, ev dəyirmanları; elektrik konservaçanlar; elektrik çırpma maşınları; əllə idarə etmək istisna olmaqla, qəhvəüydənlər; məişət məqsədləri üçün elektrik qarışdırıcıları;

məişət məqsədləri üçün elektrikli çırpıcılar; məişət məqsədləri üçün elektrikli meyvə presləyiciləri; məişət məqsədləri üçün elektrikli tərəvəz dilimləyənləri; məişət məqsədləri üçün elektrikli ətkəsicilər; məişət məqsədləri üçün soya südü istehsal edən maşınlar; elektrik mətbəx üyüdücüləri; elektrik mətbəx maşınları; elektrik mətbəx xırdalayıcıları; paltaryuyan maşınları; parçalayıcılar; dermatüydənlər (maşınlar); sənaye robotları; elektrik bıçaqlar; oksigen və azot generatorları; elektrik xalçatəmizləmə maşın və aparatları; tullantıları xırdalayan maşınlar; məişət tozsoranları; naqilsiz tozsoranlar; təmizlik üçün elektrik maşınları və cihazları; buxarla təmizləmə cihazları; elektrik buxarlı lif süpürgələri; məişətdə istifadə olunan elektrik buxarlı lif süpürgələri; pərdələri hərəkət etdirmək üçün elektrik qurğular; ayaqqabıları təmizləmək üçün elektrik qurğular.

11 - lampalar; elektrik lampaları; elektrik buxardabişiricilər; yemək hazırlamaq üçün elektrik qablar; çörəkbişirmə maşınları; elektrik çaydanlar; elektrik qəhvəbişirənlər; çörəkbişirənlər; qrillər (mətbəx texnikası); fritür elektrik aparatları; elektrik avtoklavlar; yumurta qaynatmaq üçün elektrik qazanlar; məişətdə istifadə üçün buxarda yumurta bişiricilər; espresso elektrik qəhvəbişirənlər, qidalanma şüşəsi qızdırıcıdan, elektrik: mətbəx sobaları; elektrik qatıqhazırlayıcılar/qatıq hazırlayan elektrik cihazları; multivarka; elektrik tezbişirənlər; əmzikli şüşə qızdırıcıdan, elektrik; elektrikli istilik yastıqları; elektrikli suqızdırıcı qazanlar; yavaş bişirmək üçün elektrik plitələri; elektrik yemək qızdırıcıdan; elektrik qızdırıcılı yemək qutuları; elektrik bişirmə qabları; induksiya plitələri; elektrik tavalər; elektrik küçə qrilləri; barbekyu sobaları; elektrik qidaquruducular; elektrik fermentasiya avadanlığı; dondurma hazırlamaq üçün maşınlar; dondurucu cihazları; soyuducular; mətbəxlər üçün hava təmizləyicilər; elektrik məişət ventilyatorları; elektrik paltar qurutma maşınları; havanın təmizlənməsi üçün cihazlar və maşınlar; hava qurutma maşınları; hava filtrasiya qurğuları; hava deodorizasiyası cihazları; kondisionerlər; havanın nəmləndirilməsi üçün cihazlar; parçalar üçün buxarlı cihazlar; elektrik saç qurutma cihazları; paltar üçün quruducular; qaztəmizləyici cihazlar; məişət nəmləndiriciləri; məişət məqsədləri üçün ərzaq quruducuları; su qızdırıcıdan;

buxar generatorları, maşın hissələri istisna olmaqla; istilik akkumulyatorları; hamam üçün isti hava avadanlıqları; vanna otağı üçün istilik lampası; üz qulluğu üçün quru buxarlı aparatlar (saunalar); qeyri-tibbi məqsədlər üçün tüstüvermə aparatları; sauna üçün qurğular; hidromasajlı hamam aparatı; soyuq və isti yaş dəsmallar üçün maşınlar; ayaqlar üçün portativ elektrik vannaları; vannalar; oturacaq vannalar; tualet üçün unitazlar; uşaqlar üçün tualet unitazları; vanna yataqları (yeni doğulmuş uşaqlar üçün xüsusi vanna ləvazimatları); unitaz qapaqları; isti hava ilə elektrik əlqurutma maşınları; kontakt olmadan əlqurutma maşınları; tualetlərdə istifadə olunan elektrik əlqurutma maşınları; yuma otaqlarında əlqurutma maşınları; su filtrasiyası üçün cihazlar; sterilizasiya rəfləri; içməli su üçün paylayıcılar (dispenserlər); su sterilizatorları; içməli su filtrləri; sterilizatorlar; elektroqızdırıcı corablar; elektroqızdırıcı jiletlər; elektroqızdırıcı əlcəklər; elektrik radiatorları; cib isidiciləri; sobalar (istilik cihazları); elektrik qızdırıcı geyim; havanın təmizlənməsi üçün antiseptik lampalar; tibbi məqsədlər üçün olanlar istisna olmaqla ultrabənövşəyi lampalar; cib fənərləri; lampa tutucuları; mətbəx sobaları (sobalar); qaz sobaları; elektrik sobaları; evdə istifadə üçün induksiya ocaqları; suburaxan qurğular; hava fritür aparatları.

35 - afişa asmaq; reklam; televiziya reklamı; kompüter şəbəkəsindəki onlayn reklam; pərəkəndə satış məqsədilə malların media vasitələri ilə təqdim edilməsi; klikləməyə görə reklam ödənişi etmək; biznesin idarə olunması üçün məsləhət xidmətləri; marketinq araşdırması; idxali-xrac agentliyi xidmətləri; marketinq; telemarketinq xidmətləri; əmtəə və xidmət alıcıları və satıcıları üçün onlayn bazarın təmin edilməsi.

(511) 07 - оросители (машины); аппарат для пророщивания семян; измельчители (машины) для промышленных целей; Машины для пророщивания фасоли; машины тестомесильные механические; машины для изготовления пельменей; Машины для прессования лапши; машины для резки лапши; масляные мельницы электрические; машины для приготовления булочек на пару; машины для производства бобовой вермишели; Мясорубки (машины); измельчители мяса (машины); машины для

изготовления сосисок; машины для очистки плодов и овощей; овощечистки электрические; машины для мойки фруктов; пищевые слайсеры для коммерческого использования; кофемолки электрические; процессоры кухонные электрические; фритюрницы с перемешиванием, используемые в пищевой промышленности; скотобойные машины; соковыжималки электрические; машины гладильные; машины швейные; аппараты для сварки пластмассовых упаковок электрические; машины для герметизации промышленные; машины смешивающие; машины для мойки посуды; мельницы бытовые, за исключением мельниц с ручным приводом; ножи консервные электрические; машины трепальные электрические; кофемолки, за исключением ручных; мешалки бытовые для эмульгирования электрические; сби-валки бытовые электрические; прессы для фруктов бытовые электрические; овощерезки электрические бытовые; мясорубки электрические бытового назначения; машины для производства соевого молока, бытовые; измельчители кухонные электрические; машины кухонные электрические; дробилки кухонные электрические; машины стиральные (для белья); дезинтеграторы; измельчители лекарств (машины); роботы промышленные; ножи электрические; генераторы кислорода и азота; машины и устройства для чистки ковров электрические; машины для дробления отходов, отбросов, мусора; пылесосы бытовые; пылесосы беспроводные; машины и устройства для уборки электрические; приспособления для паровой очистки; швабры паровые электрические; швабры паровые электрические бытовые; устройства для передвижения занавесей электрические; устройства для чистки обуви электрические.

11 - светильники; лампы электрические; пароварки электрические; утварь для приготовления пищи электрическая; машины для выпечки хлеба; чайники электрические; кофеварки электрические; хлебопечки; грили (аппараты кухонные); фритюрницы электрические; автоклавы электрические; котлы для варки яиц электрические; пароварки для яиц электрические

бытового назначения; кофеварки эспрессо, электрические; подогреватели бутылок для кормления электрические; плиты кухонные; йогуртницы электрические, приборы для приготовления йогурта электрические; мультиварки; скороварки электрические; подогреватели бутылок с сосками электрические; грелки электрические; водогрейные котлы электрические; плиты электрические для медленного приготовления; подогреватели пищи электрические; ланч-боксы с подогревом, электрические; формы для выпечки электрические; плиты индукционные; сковороды электрические; грили уличные электрические; печи для барбекю; дегидраторы для пищевых продуктов, электрические; оборудование для ферментации, электрическое; машины для приготовления мороженого; аппараты морозильные; холодильники; воздухоочистители для кухонь; вентиляторы бытовые электрические; сушилки для белья электрические; приборы и машины для очистки воздуха; сушилки воздушные; установки для фильтрования воздуха; аппараты для дезодорации воздуха; кондиционеры; аппараты для увлажнения воздуха; отпариватели для тканей; сушилки для волос электрические; сушилки для одежды; газоочистные аппараты; увлажнители бытового назначения; дегидраторы для пищевых продуктов бытовые, электрические; водонагреватели; парогенераторы, за исключением частей машин; аккумуляторы тепловые; оборудование для бань с горячим воздухом; лампа для обогрева ванной комнаты; приборы с сухим паром для ухода за лицом (сауны для лица); приборы для окуривания, за исключением медицинских; оборудование для саун; аппараты для гидромассажных ванн; машины для холодных и горячих влажных полотенец; ванны для ног портативные электрические; ванны; ванны сидячие; Унитазы для туалетов; унитазы для туалетов детские; кровати-ванны (специальные банные принадлежности для новорожденных); крышки для унитазов; сушилки для рук горячим воздухом электрические; сушилки для рук бесконтактные; сушилки для рук электрические, используемые в туалетах; аппараты для сушки рук в умывальных комнатах; приборы для

филтрования воды; шкафы для стерилизации; раздаточные устройства (диспенсеры) для питьевой воды; стерилизаторы воды; фильтры для питьевой воды; стерилизаторы; носки с электрообогревом; жилеты с электрообогревом; перчатки с электрообогревом; радиаторы электрические; грелки карманные; печи (отопительные приборы); одежда с электрическим подогревом; Лампы для очистки воздуха бактерицидные; лампы ультрафиолетового излучения, за исключением медицинских; фонари карманные; патроны для ламп; печи кухонные (шкафы духовые); газовые плиты; плиты электрические; плиты индукционные бытового назначения; водоспуски для туалетов; фритюрницы воздушные.

35 - расклейка афиш; реклама; реклама телевизионная; реклама интерактивная в компьютерной сети; презентация товаров на всех медиа средствах с целью розничной продажи; услуги рекламные «оплата за клик», услуги PPC; службы консультативные по управлению бизнесом; исследования маркетинговые; агентства по импорту-экспорту; маркетинг; телемаркетинг; предоставление места для онлайн-продаж покупателям и продавцам товаров и услуг/предоставление торговых интернет-площадок покупателям и продавцам товаров и услуг.

(111) N 2021 0798

(151) 16.06.2021

(210) 2020 01842

(220) 23.10.2020

(181) 23.10.2030

(730) **Torqovoye unitarnoye predpriyatiye "Avtomatizirovanniye sistemi biznes kontrolya", 220101, q. Minsk, pr. Rokossovskiy, d. 136A, kom. 2, Belarus (BY) (540)**



(511) 09 - elmi, tədqiqat, naviqasiya, geodeziya, fotoqrafiya, kinematoqrafiya, audiovizual,

optika, çəkmə, ölçmə, siqnalizasiya, axtarış, aşkarlama, sınaq, xilasetmə və tədris üçün cihaz və alətlər; elektrikin ötürülməsi, paylaşılması, transformasiyası, toplanması, tənzimlənməsi və ya idarə edilməsi üçün cihaz və alətlər; səsin, təsvirin və ya məlumatların yazılması, ötürülməsi, canlandırılması və ya emalı üçün aparatura və alətlər; yazılmış və ya yüklənən daşıyıcılar; proqram təminatı, rəqəmsal və ya analoq məlumatların yazılması və saxlanması üçün boş daşıyıcılar; ilkin ödənişli aparatlar üçün mexanizmlər; kassa aparatları, hesablayıcı maşınlar, kompüterlər və kompüter pereferiyası; dalğıcı hidrokostyumları, dalğıcılar üçün maskalar, qulaq tıxacları, əlcəklər, dalğıcı və üzgüçülər üçün burun sıxacları, suyun altında üzmək üçün nəfəs aparatları; od söndürmək üçün avadanlıq; kompüterlər; kompüter klaviaturaları; kompüterlər üçün proqram təminatı; kompüterlər üçün interfeyslər; monitorlar (kompüter avadanlığı); qulaqlıq; USB fləş toplayıcılar; fərdi səyyar kompüterlər/ noutbuklar; noutbuk çantaları; səyyar kompüterlər üçün çexol; kompüter avadanlığı; mobil telefonlar; smartfonlar üçün çexol; kompüter ekranları üçün qoruyucu plyonka; planşet kompüterlər üçün çexol; smartfonlar üçün qoruyucu plyonka.

35 - reklam; biznes sahəsində menecment; biznes sahəsində inzibati fəaliyyət; ofis xidməti; marketing tədqiqatları; marketing.

37 - tikinti xidmətləri, təmir, avadanlığın quraşdırılması xidmətləri, təbii sərvətlərin, neftin və qazın aşkarlanması; telefonların quraşdırılması və təmiri; kompüterlərin quraşdırılması, texniki xidməti və təmiri.

42 - elmi və texnoloji xidmətlər, onlara aid olan elmi tədqiqatlar və işləmələr; sənaye analizi, sənaye elmi tədqiqatlar və sənaye dizaynı üzrə xidmətlər, kompüterlərin texniki və proqram təminatının işlənməsi və təkmilləşdirilməsi; kompüter sistemlərinin təhlili; kompüter məlumatlarının bərpası; problemlərin aradan qaldırılması üçün kompüter sistemlərinin monitorinqi; mobil telefonların kilidinin açılması.

(511) 09 - приборы и инструменты научные, исследовательские, навигационные, геодезические, фотографические, кинематографические, аудиовизуальные, оптические, для взвешивания, измерения, сигнализации, поиска, обнаружения, контроля

(проверки), спасения и обучения; приборы и инструменты для передачи, распределения, трансформации, накопления, регулирования или управления электричеством; аппаратура и инструменты для записи, передачи, воспроизведения звука, изображений и информации; записанные или загруженные носители; пустые носители для сохранения и записи программных обеспечений, цифровых или аналоговых информации; механизмы для предоплатных аппаратов; кассовые аппараты; счетные машинки; компьютеры и компьютерная периферия; гидрокостюмы для дайвинга; маски для дайверов, беруши, перчатки, зажимы для носа для дайверов и пловцов, дыхательные аппараты для подводного плавания; оборудование для тушения огня; компьютеры; клавиатуры компьютеров; обеспечение программное для компьютеров; интерфейсы для компьютеров; мониторы (компьютерное оборудование); наушники; флэш-накопители USB; компьютеры/ноутбуки персональные переносные; сумки для ноутбуков; чехол для мобильных компьютеров; компьютерное оборудование; мобильные телефоны; чехол для смартфонов; защитная пленка для экранов компьютеров; чехол для планшетных компьютеров; защитная пленка для смартфонов.

35 - реклама; менеджмент в сфере бизнеса; административная деятельность в сфере бизнеса; офисная служба; исследования маркетинговые; маркетинг.

37 - строительные услуги, установка ремонтного оборудования, услуги по открытию природных ресурсов, нефти и газа; установка и ремонт телефонов; Установка, обслуживание и ремонт компьютеров

42 - научные и технологические услуги и относящиеся к ним научные исследования и разработки; услуги по промышленному анализу, промышленным научным исследованиям и промышленному дизайну; разработка и усовершенствование технического и программного обеспечения компьютеров; анализ компьютерных систем; Восстановление компьютерных данных; мониторинг компьютерных систем для поиска неисправностей; разблокировка мобильных телефонов.

(111) N 2021 0799

(151) 16.06.2021

(210) 2020 00224

(220) 04.02.2020

(181) 04.02.2030

(730) IP Holdings UNLTD LLC, 103 Foulk Road, Wilmington, Delaware 19803, USA (US)

(540)



(526) Əmtəə nişanında “unltd” söz işarəsi hüquqi mühafizə obyektı deyildir.

(511) 25 - geyim, ayaqqabı və baş geyimləri.

35 - geyimlərin və əlaqəli əmtəələrin pərəkəndə satışı üzrə mağaza xidmətləri və onlayn pərəkəndə satış xidmətləri.

(526) В товарном знаке словесное обозначение “unltd” не является объектом правовой охраны.

(511) 25 - одежда, обувь, головные уборы.

35 - услуги магазинов розничной продажи и услуги онлайн розничной продажи одежды и смежных товаров.

(111) N 2021 0800

(151) 16.06.2021

(210) 2020 00225

(220) 04.02.2020

(181) 04.02.2030

(730) IP Holdings UNLTD LLC, 103 Foulk Road, Wilmington, Delaware 19803, USA (US)

(540)

ECKO UNLTD.

(526) Əmtəə nişanında “unltd” söz işarəsi hüquqi mühafizə obyektı deyildir.

(511) 25 - geyim və baş geyimləri.

(526) В товарном знаке словесное обозначение "unltd" не является объектом правовой охраны.
(511) 25 - одежда и головные уборы.

(111) N 2021 0801
(151) 16.06.2021
(210) 2020 00226
(220) 04.02.2020
(181) 04.02.2030
(730) IP Holdings UNLTD LLC, 103 Foulk Road, Wilmington, Delaware 19803, USA (US)
(540)

ECKO RED

(526) Əmtəə nişanında "Red" söz işarəsi hüquqi mühafizə obyektidir.
(511) 25 - geyim və baş geyimləri.

(526) В товарном знаке словесное обозначение "Red" не является объектом правовой охраны.
(511) 25 - одежда, головные уборы.

(111) N 2021 0802
(151) 16.06.2021
(210) 2020 01553
(220) 07.09.2020
(181) 07.09.2030
(730) JAPAN TOBACCO INC., 2-2-1 Toranomom Minato-ku, Tokyo, Japan (JP)
(540)

SHINY MIX

(526) Əmtəə nişanında "MIX" söz işarəsi hüquqi mühafizə obyektidir.
(511) 34 - emal edilmiş və emal edilməmiş tütün; çəkmək üçün tütün, tənbəki tütünü, eşmə papiros, siqaret üçün tütün, çeynəməli tütün, sovurulmaq üçün tütün "snus"; siqaretlər, papiroslar, elektron siqaretlər, siqarlar,

siqarillalar; qoxulamaq üçün tütün; 34-cü sınıfa daxil olan tütün məmulatlarının çəkilməsi üçün ləvazimatlar; siqaret, papiros kağızı, siqaret gilizləri və kibrit.

(526) В товарном знаке словесное обозначение "MIX" не является объектом правовой охраны.
(511) 34 - табак обработанный или необработанный, табак курительный, табак трубочный, табак для самокруток, табак жевательный, табак сосательный "снус"; сигареты, папиросы, сигареты электронные, сигары, сигариллы; табак нюхательный, курительные принадлежности, включенные в класс 34, бумага сигаретная, папиросная, сигаретные гильзы и спички.

(111) N 2021 0803
(151) 16.06.2021
(210) 2020 00112
(220) 23.01.2020
(181) 23.01.2030
(730) GEROFARM MMC, 191119, Rusiya, Sankt-Peterburq, ul. Zveniqorod, 9 (RU)
(540)

Ринглар

(511) 05 - əsçaçılıq preparatları.

(511) 05 - фармацевтические препараты.

(111) N 2021 0804
(151) 16.06.2021
(210) 2020 00114
(220) 23.01.2020
(181) 23.01.2030
(730) GEROFARM MMC, 191119, Rusiya, Sankt-Peterburq, ul. Zveniqorod, 9 (RU)
(540)

Ringlar

(511) 05 - əczaçılıq preparatları.

по продвижению товаров на рынок рекламные услуги.

(511) 05 - фармацевтические препараты.

(111) N 2021 0805

(151) 16.06.2021

(210) 2020 00757

(220) 05.05.2020

(181) 05.05.2030

(730) Orion Corporation, Orionintie 1
02200 Espoo, Finland (FI)

(540)

(111) N 2021 0806

(151) 16.06.2021

(210) 2020 00758

(220) 05.05.2020

(181) 05.05.2030

(730) Orion Corporation, Orionintie 1
02200 Espoo, Finland (FI)

(540)

FINNVIT

ФИННВИТ

(511) 35 - əczaçılıq, kosmetika, diaqnostika və sağıamlıqın qayğısına qalmaq üçün məhsulların, pəhriz maddələrinin, qida əlavələrinin və tualet məhsullarının pərakəndə satış xidmətləri; kompüterləşdirilmiş alış sifarişlərinin inzibati işlənməsi; müştəri münasibətlərinin idarə edilməsi; əmtəənin bazara yeridilməsi və reklam xidmətləri.

39 - əczaçılıq, kosmetika, diaqnostika və məhsulların, pəhriz maddələrinin, qida əlavələrinin və tualet ləvazimatlarının daşınması və çatdırılması; müştərilərlə münasibətlərin idarə edilməsi; əmtəənin bazara yeridilməsi və sağıamlıqın qayğısına qalmaq üçün məhsulların reklam xidmətləri.

(511) 35 - услуги по розничной продаже фармацевтической, косметической, диагностической, продукции по уходу за здоровьем, диетических веществ, пищевых добавок и туалетных принадлежностей: административная обработка компьютеризированных заказов на покупку; управление взаимоотношениями с клиентами; услуги по продвижению товаров на рынок и рекламные услуги.

39 - перевозка и доставка фармацевтической, косметической, диагностической, продукции по уходу за здоровьем, диетических веществ, пищевых добавок и туалетных принадлежностей; управление взаимоотношениями с клиентами; услуги

(511) 35 - əczaçılıq, kosmetik, diaqnostik və sağıamlıqın qayğısına qalmaq üçün məhsulların, pəhriz maddələrinin, qida əlavələrinin və tualet məhsullarının pərakəndə satış xidmətləri; kompüterləşdirilmiş alış sifarişlərinin inzibati işlənməsi; müştəri münasibətlərinin idarə edilməsi; əmtəənin bazara yeridilməsi və reklam xidmətləri.

39 - əczaçılıq, kosmetik, diaqnostika və məhsulların, pəhriz maddələrinin, qida əlavələrinin və tualet ləvazimatlarının daşınması və çatdırılması; müştərilərlə münasibətlərin idarə edilməsi; əmtəənin bazara yeridilməsi və sağıamlıqın qayğısına qalmaq üçün məhsulların reklam xidmətləri.

(511) 35 - услуги по розничной продаже фармацевтической, косметической, диагностической, продукции по уходу за здоровьем, диетических веществ, пищевых добавок и туалетных принадлежностей; административная обработка компьютеризированных заказов на покупку; управление взаимоотношениями с клиентами; услуги по продвижению товаров на рынок и рекламные услуги.

39 - перевозка и доставка фармацевтической, косметической, диагностической, продукции по уходу за здоровьем, диетических веществ, пищевых добавок и туалетных принадлежностей; управление взаимоотношениями с клиентами; услуги по продвижению товаров на рынок рекламные услуги.

(111) N 2021 0807
 (151) 16.06.2021
 (210) 2019 01180
 (220) 27.06.2019
 (181) 27.06.2029
 (730) AMDERMIK, S.L., Avda. Cabrera, 36,
 Torre d' Ara Planta 5, 08302 Mataro (Barce-
 lona), SPAIN (ES)
 (540)



(526) Əmtəə nişanı elementlərinə ayrı-ayrılıqda hüquqi mühafizə verilmədən bütövlüklə qorunur. Əmtəə nişanında təsviri hissə hüquqi mühafizə obyektidir.
 (591) qara, tünd-qırmızı
 (511) 03 - saç losyonları; kosmetika; kosmetik məhsullar, yəni dəriyə qulluq etmək üçün serumlar və dəriyə qulluq vasitəçiliyi olmayan preparatlar.

(526) Товарный знак охраняется в целом без предоставления правовой охраны отдельным элементам. В товарном знаке изобразительная часть является объектом правовой охраны.
 (591) черный, темно-красный
 (511) 03 - лосьоны для волос; косметика; косметические средства, а именно сыворотки для ухода за кожей и средства, не опосредованные для ухода за кожей.

(111) N 2021 0808
 (151) 16.06.2021
 (210) 2020 00246
 (220) 06.02.2020
 (181) 06.02.2030
 (730) Aktsionernoye obşestvo
 "Tatspirtprom", 420111, Kazan, ul.
 Bauman, 44/8, Rossiyskaya Federatsiya
 (RU)
 (540)

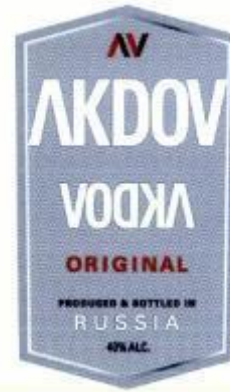

(526) Əmtəə nişanında "ORIGINAL" söz işarəsi "PRODUCTED & BOTTLED IN RUSSIA 40%ALC." söz birləşmələri və rəqəm işarələri hüquqi mühafizə obyektləri deyildir.
 (591) boz, ağ, qırmızı rəngin çalarları, qara, qırmızı
 (511) 33 - alkoqollu içkilər.

(526) В товарном знаке словесное обозначение "ORIGINAL", словосочетание и цифровое обозначение "PRODUCTED & BOTTLED IN RUSSIA 40%ALC." не являются объектами правовой охраны.
 (591) оттенки серого, белого, красного, черного, красного
 (511) 33 - алкогольные напитки.

(111) N 2021 0809
 (151) 16.06.2021
 (210) 2020 00247
 (220) 06.02.2020
 (181) 06.02.2030
 (730) Aktsionernoye obşestvo
 "Tatspirtprom", 420111, Kazan, ul.
 Bauman, 44/8, Rossiyskaya Federatsiya
 (RU)
 (540)



(526) Əmtəə nişanında “ULTIMATE” və “RUSSIA” söz işarələri hüquqi mühafizə obyektidir.

(591) qara, qırmızı rəngin çalarları, qızıl rəngin çalarları

(511) 33 - alkoqollu içkilər.

(526) В товарном знаке словесные обозначения “ULTIMATE” и “RUSSIA” не являются объектами правовой охраны.

(591) оттенки черного, красного, оттенки золота

(511) 33 - алкогольные напитки.

maliyyə məlumatları ilə təmin etmə; maliyyə menecmenti; maliyyə xidmətləri; kreditlərin hissə-hissə ödənilməsi; qiymətli kağızlarla kreditlərin verilməsi və qiymətli kağızlar üzrə broker xidmətləri.

(526) В товарном знаке словесное обозначение “CAPITAL” не является объектом правовой охраны.

(511) 36 - банковские операции; финансовые услуги, а именно денежно кредитные; банковские услуги, услуги кредитной карты и дебетовой карты; финансовые услуги, а именно услуги кредитных и дебетовых карт, электронные кассовые операции и услуги по обработке платежей; услуги коммерческого кредитования; услуги потребительского кредита; финансовая деятельность и денежные операции, а именно банковское дело финансовая информация; предоставление финансовой информации через веб сайт; финансовый менеджмент; финансовые услуги; кредиты в рассрочку; кредитование ценными бумагами; кредитное финансирование; и брокерские услуги по ценным бумагам.

(111) N 2021 0810

(151) 16.06.2021

(210) 2020 00121

(220) 24.01.2020

(181) 24.01.2030

(730) Square, Inc., 1455 Market Street, Suite 600, San Francisco, California 94103, USA (US)

(540)

(111) N 2021 0811

(151) 16.06.2021

(210) 2019 01701

(220) 01.10.2019

(181) 01.10.2029

(730) TPR Education IP Holdings, LLC, 110 East 42nd Street, New York, NY 10017, USA (US)

(540)

SQUARE CAPITAL

(526) Əmtəə nişanında “CAPITAL” söz işarəsi hüquqi mühafizə obyektidir.

(511) 36 - bank əməliyyatları; maliyyə xidmətləri, ələlxüsüs pul kreditləri; bank xidmətləri, kredit kartı və debet kart xidmətləri; maliyyə xidmətləri, ələlxüsüs kredit və debet kart xidmətləri, electron kassa əməliyyatları və ödəniş emalı xidmətləri; kommersiya kredit xidmətləri; istehlak kredit xidmətləri; maliyyə və pul fəaliyyəti əməliyyatları, ələlxüsüs bank işi; maliyyə məlumatı; veb sayt vasitəsilə

THE PRINCETON REVIEW

(511) 09 - standartlaşdırılmış imtahanlara hazırlıq, diaqnostik sınaqlara, praktiki sınaqlara və tədris məşğələlərinə, sınaq və təlimlərə hazırlıq kurslarına, akademik təhsilə, kolleclər, magistratura və peşə təhsili müəssisələri, tələbələrə kolleclərin və universitetlərin axtarışı və o cümlədən təhsil haqqının ödənilməsi haqqında informasiyaya aid təhsil sahəsində sınaqlara və təlimlərə hazırlıqda istifadə edilməsi nəzərdə tutulan yazılar, videoyazılar, kompakt diskler, kompüter proq-

ram tətbiqləri, yüklənəbilən kompüter proqramları, yüklənəbilən elektron kitablar və mobil telefonlar üçün proqram tətbiqləri.

16 - aşağıda sadalanmış sahələr üzrə: təhsil vərdişlərinin inkişafı, ali təhsil almaq üçün maliyyə dəstəyinin əldə edilməsi, təhsil müəssisəsinin seçimi, standartlaşdırılmış sınaqlara hazırlıq və standartlaşdırılmış sınaqlara hazırlıq üçün dil və riyazi vərdişlərin təkmilləşdirilməsi: kitablar, bələdçilər, jurnallar və informasiya bülletenləri.

41 - təhsil xidmətləri, ələlxusus sınaqlara hazırlıq sinifləri və standartlaşdırılmış imtahanlardan keçəcək şəxslər üçün təlim xidmətləri; akademik göstəricilərin yüksəldilməsi üçün tələblərin təlim və məşğələlərlə təmin etmə xidmətləri; peşəkarlığın artırılması məqsədləri üçün müəllimlərə xidmət göstərilməsi bilavasitə fiziki şəxslərə təklif edilən və göstərilən, şəxsən və onlayn təklif edilən, akademik təlim xidmətləri; kolleclər, magistraturalar və peşə təhsili müəssisələri haqqında internet vasitələri ilə informasiya verilməsi; kolleclər haqqında məsləhət xidmətləri, ələlxusus kolleclərin və universitetlərin axtarışında və təhsil müəssisələrinə daxilolma prosesində müşayiətçilikdə tələblərə köməklik göstərmək; təhsil müəssisələrinə qəbul üzrə məsləhət xidmətləri, ələlxusus təhsil müəssisələrinə qəbul sahəsində məsləhətvermə, o cümlədən təhsil müəssisələrinin seçimi, qəbul ərizələrinin doldurulması və təhsil müəssisələrinin qəbul müsahibələrinə hazırlıq; təhsil vərdişlərinin inkişafı, ali təhsil almaq üçün maliyyə dəstəyinin əldə edilməsi, təhsil müəssisəsinin seçimi, standartlaşdırılmış sınaqlara hazırlıq, standartlaşdırılmış sınaqlara hazırlıq üçün dil və riyazi vərdişlərinin təkmilləşdirilməsi sahələrində, elektron kitablar, elektron bələdçilər, elektron jurnallar, elektron informasiya bülletenləri və audio kitablar.

(511) 09 - zvucozaxisi, videozaxisi, kompakt-diski, kompüternyye programnyye prilozheniya, programmye kompüternyye, zaxrujayaemye, zaxrujayaemye elektronnyye knigi i programnyye prilozheniya dlya mobilnyx telefonov dlya ispolzovaniya v obrazovanii dlya podgotovki k testirovaniyam i tyutoringa, soderzhashchie informatsiyu i instruktsii dlya podgotovki k standartizirovannym ekzamenam, diagnostiki-

cheskim testirovaniyam, prakticheskim testirovaniyam i uchebnymi upravleniyami, kursov podgotovki k testirovaniyam i tyutoringa, akademicheskogo tyutoringa, kotorye predstavlyayut informatsiyu o kolledzax, magistrature i professionalnyx uchebnyx zavedeniyaх, pomagaya studentam v poiske kolledzhey i universitetov, a takzhe predstavlyayut informatsiyu ob oplate za obucheniye.

16 - knigi, putevoditeli, jurnally i byulleteni informatsionnyye po sleduyushim napravleniyam: razvitiye uchebnyx navykov, polucheniye finansovoy pomoshchi dlya polucheniya vysshego obrazovaniya, vybor uchebnyx zavedeniyaх, podgotovka k standartizirovannym testirovaniyam i uluchsheniye yazykovyx i matematicheskix navykov dlya podgotovki k standartizirovannym testirovaniyam.

41 - obrazovatelnyye uslugi, a imenno klassy podgotovki k testirovaniyam i uslugi tyutoringa dlya lic, prohodlyashix standartizirovannyye ekzameny; predstavleniye uslug tyutoringa i zanyatiyaх studentam dlya povysheniya akademicheskoy uspevaemosti; predstavleniye uslug uchitel'ям s tsel'yu professionalnogo razvitiya; akademicheskiye uslugi tyutoringa, predlagayemye i predstavlyayemye neposredstvenno fizicheskim licam, predlagayemye onlayn i lichno; predstavleniye informatsiyi o kolledzax, magistraturax i professionalnyx uchebnyx zavedeniyaх cherez Internet; konsulytsionnyye uslugi v otnoshenii kolledzhey, a imenno, pomoshch' studentam v poiske kolledzhey i universitetov i v soprovozhdenii protsessy postupleniya v uchebnyye zavedeniya; konsulytsionnyye uslugi po priemu v uchebnyye zavedeniya, a imenno konsulytsirovaniye v oblasti priema v uchebnyye zavedeniya, v chastnosti, vybor uchebnyx zavedeniyaх, zapolneniye zayavok na priem i podgotovka k vstupitelnyim sobesedovaniyam v uchebnyx zavedeniyaх; elektronnyye knigi, elektronnyye putevoditeli, elektronnyye jurnally, elektronnyye informatsionnyye byulleteni i audioknigi v oblasti razvitiya uchebnyx navykov, polucheniya finansovoy pomoshchi dlya polucheniya vysshego obrazovaniya, vybora uchebnyx zavedeniyaх, pod-

готовки к стандартизированным тестированиям и улучшения языковых и математических навыков для подготовки к стандартизированным тестированиям.

(111) N 2021 0812

(151) 16.06.2021

(210) 2019 01702

(220) 01.10.2019

(181) 01.10.2029

(730) TPR Education IP Holdings, LLC, 110 East 42nd Street, New York, NY 10017, USA (US)

(540)



(511) 09 - standartlaşdırılmış imtahanlara hazırlıq, diaqnostik sınaqlara, praktiki sınaqlara və tədris məşğələlərinə, sınaq və təlimlərə hazırlıq kurslarına, akademik təhsilə, kolleclər, magistratura və peşə təhsili müəssisələri, tələbələrə kolleclərin və universitetlərin axtarışı və o cümlədən təhsil haqqının ödənilməsi haqqında informasiyaya aid təhsil sahəsində sınaqlara və təlimlərə hazırlıqda istifadə edilməsi nəzərdə tutulan yazılar, videoyazılar, kompakt disklər, kompüter proqram tətbiqləri, yüklənəbilən kompüter proqramları, yüklənəbilən elektron kitablar və mobil telefonlar üçün proqram tətbiqləri.

16 - aşağıda sadalanmış sahələr üzrə: təhsil vərdişlərinin inkişafı, ali təhsil almaq üçün maliyyə dəstəyinin əldə edilməsi, təhsil müəssisəsinin seçimi, standartlaşdırılmış sınaqlara hazırlıq və standartlaşdırılmış sınaqlara hazırlıq üçün dil və riyazi vərdişlərin təkmilləşdirilməsi: kitablar, bələdçilər, jurnallar və informasiya bülletenləri.

41 - təhsil xidmətləri, ələlxüsus sınaqlara hazırlıq sinifləri və standartlaşdırılmış imtahanlardan keçəcək şəxslər üçün təlim xidmətləri; akademik göstəricilərin yüksəldilməsi üçün tələblərin təlim və məşğələlərlə təminetmə

xidmətləri; peşəkarlığın artırılması məqsədləri üçün müəllimlərə xidmət göstərilməsi bilavasitə fiziki şəxslərə təklif edilən və göstərilən, şəxsən və onlayn təklif edilən, akademik təlim xidmətləri; kolleclər, magistraturalar və peşə təhsili müəssisələri haqqında internet vasitələri ilə informasiya verilməsi; kolleclər haqqında məsləhət xidmətləri, ələlxüsus kolleclərin və universitetlərin axtarışında və təhsil müəssisələrinə daxilolma prosesində müşayiətçilikdə tələblərə köməklik göstərmək; təhsil müəssisələrinə qəbul üzrə məsləhət xidmətləri, ələlxüsus təhsil müəssisələrinə qəbul sahəsində konsultasiya cümlədən təhsil müəssisələrinin seçimi, qəbul ərizələrinin doldurulması və təhsil müəssisələrinin qəbul müsaibələrinə hazırlıq; təhsil vərdişlərinin inkişafı, ali təhsil almaq üçün maliyyə dəstəyinin əldə edilməsi, təhsil müəssisəsinin seçimi, standartlaşdırılmış sınaqlara hazırlıq, standartlaşdırılmış sınaqlara hazırlıq üçün dil və riyazi vərdişlərinin təkmilləşdirilməsi sahələrində, elektron kitablar, elektron bələdçilər, elektron jurnallar, elektron informasiya bülletenləri və audiokitablar.

(511) 09 - звукозаписи, видеозаписи, компакт-диски, компьютерные программные приложения, программы компьютерные, загружаемые, загружаемые электронные книги и программные приложения для мобильных телефонов для использования в образовании для подготовки к тестированиям и тьюторинга, содержащие информацию и инструкции для подготовки к стандартизированным экзаменам, диагностическим тестированиям, практическим тестированиям и учебными упражнениями, курсов подготовки к тестированиям и тьюторинга, академического тьюторинга, которые предоставляют информацию о колледжах, магистратуре и профессиональных учебных заведениях, помогая студентам в поиске колледжей и университетов, а также предоставляют информацию об оплате за обучение.

16 - книги, путеводители, журналы и бюллетени информационные по следующим направлениям: развитие учебных навыков, получение финансовой помощи для получения высшего образования, выбор учебных заведений, подготовка к стандар-

тизированным тестированиям и улучшение языковых и математических навыков для подготовки к стандартизированным тестированиям.

41 - образовательные услуги, а именно классы подготовки к тестированиям и услуги тьюторинга для лиц, проходящих стандартизированные экзамены; предоставление услуг тьюторинга и занятий студентам для повышения академической успеваемости; предоставление услуг учителям с целью профессионального развития; академические услуги тьюторинга, предлагаемые и предоставляемые непосредственно физическим лицам, предлагаемые онлайн и лично; предоставление информации о колледжах, магистратурах и профессиональных учебных заведениях через интернет; консультационные услуги в отношении колледжей, а именно, помощь студентам в поиске колледжей и университетов и в сопровождении процесса поступления в учебные заведения; консультационные услуги по приему в учебные заведения, а именно консультирование в области приема в учебные заведения, в частности, выбор учебных заведений, заполнение заявок на прием и подготовка к вступительным собеседованиям в учебных заведениях; электронные книги, электронные путеводители, электронные журналы, электронные информационные бюллетени и аудиокниги в области развития учебных навыков, получения финансовой помощи для получения высшего образования, выбора учебных заведений, подготовки к стандартизированным тестированиям и улучшение языка и навыков для подготовки к стандартизированным тестированиям.

(111) N 2021 0813

(151) 16.06.2021

(210) 2019 00632

(220) 10.04.2019

(181) 10.04.2029

(730) Aktsionernoye Obşestvo "Tatspirt-prom", 420111, Tatarıstan Respublikası, Kazan şəh., Bauman küç. 44/8 (RU)

(540)

ЦАРСКАЯ ЧАРКА

(526) Əmtəə nişanında "Царская чарка" söz birləşməsi elementlərinə ayrı-ayrılıqda hüquqi mühafizə verilmədən bütövlüklə qorunur.

(511) 32 - pivə; mineral və qazlı sular və digər alkoqolsuz içkilər; meyvəli içkilər və meyvə şirələri; siroplar və içkilərin hazırlanması üçün digər tərkiblər.

33 - alkoqollu içkilər.

(526) В товарном знаке словосочетание "Царская чарка" охраняется в целом без предоставления правовой охраны отдельным элементам.

(511) 32 - пиво; минеральные и газированные воды и прочие безалкогольные напитки; морсы и фруктовые соки; сиропы и другие ингредиенты для приготовления напитков.

33 - алкогольные напитки.

(111) N 2021 0814

(151) 16.06.2021

(210) 2019 02141

(220) 02.12.2019

(181) 02.12.2029

(730) Purity Pump Co., Ltd., Dongqiao Village, Daxi Town, Wenling City, Taizhou City, Zhejiang Province, China (CN)

(540)



(511) 07 - nasoslar (maşınlar); mərkəzdən-qaçma nasoslari; klapanlar (maşın hissələri); vakuüm nasoslari (maşınlar); elektrik, qaynaq aqreqləri; kompressorlar (maşınlar); daimi cərəyan generatorları; akvariumlar üçün aerasiya nasoslari; yuyucu qurğular; dizel mühərrikləri (yerüstü nəqliyyat vasitələri üçün

nəzərdə tutulanlar istisna olmaqla); dartma mühərrikləri (yerüstü nəqliyyat vasitələri üçün nəzərdə tutulanlar istisna olmaqla); havavuran qurğular.

(511) 07 - насосы (машины); насосы центробежные; клапаны (детали машин); насосы вакуумные (машины); агрегаты сварочные, электрические; компрессоры (машины); генераторы постоянного тока; насосы, аэрирующие для аквариумов; устройства для мойки; дизельные двигатели за исключением предназначенных для наземных транспортных средств; двигатели тяговые, за исключением предназначенных для наземных транспортных средств; устройства воздушонагнетающие.

(111) N 2021 0815
(151) 16.06.2021
(210) 2019 01550
(220) 04.09.2019
(181) 04.09.2029
(730) SWIMC LLC, 101 W. Prospect Avenue, Cleveland, Ohio 44115 (US)
(540)

ACROLON

(511) 02 - boyalar və örtüklər.

(511) 02 - краски и покрытия.

(111) N 2021 0816
(151) 16.06.2021
(210) 2019 01820
(220) 18.10.2019
(181) 18.10.2029
(730) HUGO BOSS Trade Mark Management GmbH & Co. KG, Dieselstrasse 12, 72555 Metzingen FED REP GERMANY (DE)
(540)

HUGO BOSS

(511) 03 - ətirilər, tərəşdan sonrakı vasitə, vanna üçün gel, duş üçün gel, vanna məqsədləri üçün köpüklər və şəxsi istifadə üçün dezodorantlar; əl-üzyumaq üçün sabun.

(511) 03 - духи, средство после бритья, гель для ванны, гель для душа, пена для ванны и дезодоранты для личного пользования; туалетное мыло.

(111) N 2021 0817
(151) 16.06.2021
(210) 2019 01984
(220) 13.11.2019
(181) 13.11.2029
(730) Subaru Corporation, 1-20-8, Ebisu, Shibuya-ku, Tokyo, Japan (JP)
(540)

LEGACY

(511) 12 - avtomobillər, avtomobil hissələri və fitinqləri.

(511) 12 – автомобили, их части и фитинги.

(111) N 2021 0818
(151) 16.06.2021
(210) 2020 00113
(220) 23.01.2020
(181) 23.01.2030
(730) GEROFARM MMC, 191119, Rusiya, Sankt-Peterburq, ul. Zveniçorod, 9 (RU)
(540)

Ринлиз

(511) 05 - əscaçılıq preparatları.

(511) 05 - фармацевтические препараты.

(111) N 2021 0819
(151) 16.06.2021
(210) 2020 00251
(220) 06.02.2020
(181) 06.02.2030
(730) Aktsionernoye obşestvo
"Tatspirtprom", 420111, Kazan, ul.
Baumana, 44/8, Rossiyskaya Federatsiya
(RU)
(540)

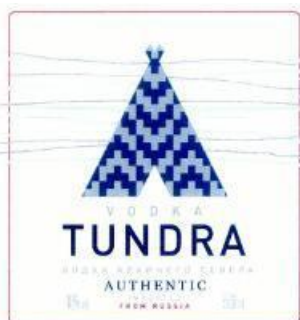

(526) Əmtəə nişanında "vodka" söz işarəsi, "authentic" söz işarəsi, "imported from Russia" söz birləşməsi, "водка крайнего севера" söz birləşməsi hüquqi mühafizə obyektləri deyildir.

(591) ağ, boz, mavi, çəhrayı
(511) 33 - alkoqollu içkilər.

(526) В товарном знаке словесные обозначения "vodka", "authentic", словосочетания "imported from Russia", "водка крайнего севера" не являются объектами правовой охраны.

(591) белый, серый, синий, розовый
(511) 33 - алкогольные напитки.

(111) N 2021 0820
(151) 16.06.2021
(210) 2020 02269
(220) 28.12.2020
(181) 28.12.2030
(730) Qulu-zadə Maqsudxan Yaşar oğlu,
AZ 1006, Bakı şəh., Yasamal rayonu,
Y.Dağlı küç., ev 2 (AZ)
(540)

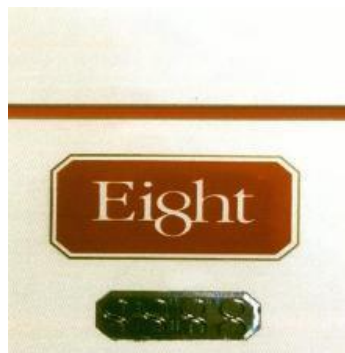

(526) Əmtəə nişanında təsviri hissədən başqa digər işarələr hüquqi mühafizə obyektləri deyildir.

(591) ağ, qırmızı, qızılı, gümüşü
(511) 34 - tütün; papiros çəkmək üçün ləvazimatlar; kibrit.

(526) В товарном знаке кроме изобразительной части другие элементы не являются объектами правовой охраны.

(591) белый, красный, золотистый, серебряный
(511) 34 - табак; курительные принадлежности; спички.

(111) N 2021 0821
(151) 16.06.2021
(210) 2019 01891
(220) 28.10.2019
(181) 28.10.2029
(730) Eli Lilly and Company, Lilly Corporate Center, Indianapolis, Indiana 46285, United States of America (US)
(540)

АИБАСАКЛЕР

(511) 05 - əczaçılıq preparatları, məhz alopeziya, altsheymer xəstəliyi, atopik dermatit, autoimmun xəstəlikləri və pozğunluqlar, sümük və skelet xəstəlikləri və pozğunluqları, xərçəng, ürək-damar xəstəlikləri, mərkəzi sinir sistemi xəstəlikləri və pozğunluqları, klaster baş ağrıları, kron xəstəliyi, əqli zəiflik, dermatoloji xəstəliklər və pozğunluqlar, diabet, dislipidemiya, endokrin xəstəliklər və pozğun-

luqlar, mədə-bağirsaq xəstəlikləri və pozğunluqları, baş ağrıları, ürək çatışmazlığı, hipoplikemiya, iltihab, iltihab xəstəlikləri və pozğunluqları, bağırsaq iltihabı, böyrək xəstəlikləri və pozğunluqları, qaraciyər xəstəlikləri və pozğunluqları, qurdeşənəyi, psixi pozğunluqlar, maddələr mübadiləsinin pozulması və metabolik pozğunluqlar, miqren, dağınıq skleroz, əzələ xəstəlikləri və pozğunluqları, neyrodegenerativ xəstəliklər və pozğunluqlar, nevroloji pozulmalar, piylənmə, ağrılar, parkinson xəstəliyi, pullu dəmrov, psoriatik artrit, revmatoid artrit, şeqren sindromu, yuxu pozğunluqları, spondiloartropatiya, xora kolitinin müalicəsi üçün əczaçılıq preparatları; tibbi məqsədlər üçün diaqnostik vasitələr və maddələr; neyrodegenerativ xəstəliklər, onkologiya və ağrının diaqnostikası üçün radioəczaçılıq diaqnostik preparatlar.

(511) 05 - препараты фармацевтические, а именно, препараты фармацевтические для лечения алопеции, болезни Альцгеймера, атопического дерматита, аутоиммунных заболеваний и расстройств, костных и скелетных заболеваний и расстройств, рака, сердечно-сосудистых заболеваний, заболеваний и расстройств центральной нервной системы, кластерных головных болей, болезни крона, слабоумия, дерматологических заболеваний и расстройств, диабета, дислипидемии, эндокринных заболеваний и расстройств, заболеваний и расстройств желудочно-кишечного тракта, головных болей, сердечной недостаточности, гипогликемии, воспалений и воспалительных заболеваний и расстройств, воспаления кишечника, заболеваний и расстройств почек, заболеваний и расстройств печени, волчанки, психических нарушений, нарушения обмена веществ и метаболических расстройств, мигрени, множественного склероза, мышечных заболеваний и расстройств, нейродегенеративных заболеваний и расстройств, неврологических расстройств, ожирения, боли, болезни Паркинсона, псориаза, псориазического артрита, ревматоидного артрита, синдрома Шёгрена, расстройств сна спондилоартропатии, язвенного колита; средства и вещества диагностические для медицинских целей; радиофармацевтиче-

ские диагностические препараты для диагностики нейродегенеративных заболеваний, онкологии и боли.

(111) N 2021 0822

(151) 16.06.2021

(210) 2019 02299

(220) 26.12.2019

(181) 26.12.2029

(730) TOHO CO., LTD., 1-2-2, Yurakucho, Chiyoda-ku, Tokyo, Japan (JP)

(540)

GODZILLA

(511) 09 - planetarilər (cihazlar); astronomik cihazlar və alətlər; mobil telefonlar üçün bağlar; peyk telefonları üçün dayaqqlar; radio ötürücüləri (məsafədən rabitə); ötürücülər (məsafədən rabitə); portativ rasiyalar; qulaqlıqlar; kolonkalar; portativ mediapleyerlər; televizorlar; radio cihazları; rəqəmsal audio və video yazan qurğular və pleyerlər; rəqəmsal personal köməkçilər (RPK); smartfonlar; smartfonlar üçün çexollar; USB fleş-yığıcılar; maqnit kod ilə kartlar; maqnit kod ilə kredit kartları; elektron cib tərcüməçiləri; elektron qeyd kitabçaları; elektron elan lövhələri; eynəklər (optika); virtual reallıq dəbilqələri; ağıllı eynəklər; işıqdan qoruyucu qamaşdırmaya qarşı şüşələr; eynəklər üçün şüşələr; eynəklər üçün çərçivələr; kontakt linzaları; kontakt linzaları üçün futlyarlar; eynəklər üçün futlyarlar; kompüterlər; kompüter periferiya qurğuları; kompüter printerləri; proyeksiya aparatları; oyun proqram təminatı; kompüter proqramları (yükənəbilən); yazılmış kompüter oyun proqramları; elektron sxemlər; CD-ROM ötürücüləri; yığcam diskələr (audio-video); fonografik yazılmalar və səs yazma diskləri; yüklənə bilən musiqi faylları; yüklənə bilən təsvir faylları; mobil telefonlar üçün yüklənə bilən hal-əhval nişanları/mobil telefonlar üçün yüklənə bilən emotikonlar; mobil telefonlarının səsliəri üçün yüklənə bilən səs faylları; video yazma üçün maqnit lentləri; yazılmış multiplikasiya filmləri ilə video diskləri; multiplikasiya

filmləri; yüklənəbilən elektron nəşrlər; ekspozat kinoplyonkaları; diapozitivlər (fotoqrafiya); diapozitivlər üçün çərçivələr; poçt markaları ilə ödənişin nəzarəti üçün aparatlar; hesabların yazılması üçün qurğular; qabaqcadan ödənişli avtomatlar üçün mexanizmlər; seçkilər zamanı səslerin hesablanması üçün maşınlar; barmaq izlərinin sensorları; barmaq izlərinin skanerləri; fototeleqraf aparatları; rəqəmsal foto çərçivələri; monopodlar (əl ştativləri); hamam otağı üçün tərəzi; dərzi metrleri; ölçmə cihazları; ölçmə alətləri; navigasiya cihazları və alətləri; elektrik kabelləri; yarımkeçiricilər; çiplər (inteqral sxemlər); maqnitlər; elektrik dəyişdirici açarları; videoekranlar; məsafədən idarəetmə üçün aparatura; optik işıq ötürücüləri (lifli); istilik nizamlayıcı qurğular; ildırım keçiriciləri; elektrolit vannaları; odsöndürənlər; sənaye məqsədləri üçün rentgen aparatları; qəza signal qurğuları; zummerlər; elektrik batareyaları; akkumulyator batareyaları üçün yükləyici qurğular; dekorativ maqnitlər; heyvanların təlim edilməsi üçün elektrik boyunluqlar; idman fitləri; məsafədən idarə edilən portativ avtomobil retarderləri; astrofotoqrafiya üçün obyektivlər; idmançılar üçün qoruyucu dəbilqələr; qoruyucu idman dəbilqələri üçün dəbilqələrə bərkidilən aksesuarlar, məhz kappalar, ambuşurlar, boğazın qorunması vasitələri, buxaq üçün kəmərciklər, üz üçün maskalar, çənə üçün yastıqçalar və gözlər üçün sipərlər.

16 - kağız torbalar; kağız paketlər; qablaşdırma üçün kağız və ya plastmas torbalar (zərflər, paketlər); kağızdan hazırlanmış konteynerlər; məhsulların qablaşdırılması üçün kağız; alıb aparılması üçün qida məhsullarınının qablaşdırılması üçün kağız qutular; kağızdan və ya plastikdən hazırlanmış ərzaq paketləri; qida məhsulları üçün kağızdan bəzəklər; kağızdan hazırlanmış konteynerlər; əllər üçün kağız dəsmallar; çap məhsulları; çəkmə (çertyoj) kağızı; kağız cib dəsmalları; kağız; albomlar; kartlar; bloknotlar; bloknotlar üçün kağız; karandaşlar; qalpaqlar; avtomatik karandaşlar; diyircəkli qələmlər; yazı üçün fırçalar; mum, təbaşir, kömür və s. karandaşları; karandaşların yonulması üçün elektrik və ya qeyri-elektrik maşınlar; pozanlar; möhürləmə üçün dəftərxana materialları; kitablar üçün əlfəcinlər; iş stolu üçün altlıqxalçalar; çertyoj xətkəşləri; mürəkkəb daşları; ştempel yastıqçaları; özüyapışan yapışqanlar

(dəftərxana malları); tuşla yazmaq üçün çubuqlar; penallar; press-papye; tuş; maqnit kodu olmayan kredit kartları; yazı ləvazimatları üçün neseserlər (dəftərxana malları); ştempellər (möhürlər); vizit kartları; şəxsiyyət vəsiqələrinin tutqacları (ofis ləvazimatları); sənədlər üçün qovluqlar; kağız üçün səncaqlar; yazı kağızı malları; mebdən başqa ofis ləvazimatları; çap edilmiş notlar; təqvimlər; jurnallar (dövri mətbuat); kitablar; dəftərlər; gündəliklər; kitabçalar; afişalar, plakatlar; fotoqrafiyalar; fotoqrafiyalar üçün dayaqlar; karton; papye-maşedən heykəlciklər; model (heykəl) yapma üçün gil; yapışqan lentlər (dəftərxana malları); çertyoj lövhələri; elektrik və ya qeyri-elektrik yazın maşınları; qlobuslar; dərzilər üçün təbaşir; yapma (hazırlama) üçün materiallar; çap məhsulları; pasportlar üçün üzülük; pasport üçün dəri kisələr; omikudzi (fala baxmaq üçün kağız zolaqlar).

25 - geyim; manto; sviterlər; köynəklər; pijamalar; təri canına çəkən alt paltarları; çimərlik kostyumları; çimərlik papaqları; liflər; futbolkalar; çimərlik xələtləri; üst geyimi; kimono; önlüklər (geyim); kaşne; trikotaj məhsulları; manjetlər; əlcəklər (geyim); təkbarmaq əlcəklər; qalstuklar; boyun yaylıqları; bandanalar (yaylıqlar); qulaqlıqlar (geyim); baş geyimləri; corablar üçün corabbağılar; çiyinbağılar; toqqalar (alt paltarları); dəri kəmərlər; ayaqqabı; səndəllər; çəkmələr; rezin çəkmələr; idman botinkaları; idman ayaqqabıları; butslar; gimnastik tuffilər; qaçış üçün ayaqqabı (metal mıxlarla); dağa dırmanma üçün ayaqqabılar (metal mıxlarla); yapon stilində olan sabo; espadrillər; maskarad kostyumları; bədənə sıx oturan trikotaj kostyum; idman maykaları; idman trikotaj məhsulları; dini paltarlar; mərasim toqqaları; duş üçün papaqlar; yuxu üçün maskalar (geyim); bərbərxana örtükləri; biləkbağılar; idman biləkbağıları; idman sarğıları.

28 - televiziya qəbuledicilərinin istifadəsi ilə oyunlar; oyunlar; ev heyvanları üçün oyuncaqlar; oyun kartları; plüş oyuncaqlar; musiqi alətləri (oyuncaqlar) və ya uşaq musiqi alətləri; maskalar (oyuncaqlar); karnaval maskaları; oyun çadrları; oyunlar üçün qurğular; slot-maşınlar (oyun avtomatları); oyunlar üçün arkad avtomatları; pinbol oyunu üçün sikkələrlə və ya sikkəsiz idarə olunan avtomatlar; video oyunları üçün avtomatlar; maye kristallı displeylər ilə portativ oyunlar; tele-

kommunikasiya funksiyaları ilə elektron portativ oyunlar və oyuncaqlar; başsındıranlar (tapmacalar); sabun qovuuqlarının şişirdilməsi üçün uyğunlaşdırmalar (oyuncaqlar); kağız çərpələnglər; səsyazması (badminton oyunu üçün volanlar); hovuzlar (oyunlar və idman üçün məhsullar); üzmə halqaları; akva çubuqlar; idmanla məşğul olmaq üçün avadanlıq; oyunlar üçün hava ilə doldurulan şarlar; oyuncaqlar; avtomobillər (oyuncaqlar); yığma modellər (oyuncaqlar); fiqurlar (oyuncaqlar); həcmli yığma modelləri (oyuncaqlar); oyuncaq fiqurlar; fıfıralar (oyuncaqlar); yo-yo; uşaq oyun kompleksləri; tikinti kubikləri (oyuncaqlar); əlcəklər (oyuncaqlar); kendo üçün taxta qılınclar; oyunlar üçün kartlar; kuklalar; kuklalar üçün evciklər; kuklalar üçün geyim; stolüstü oyunlar; fokusların nümayiş etdirilməsi üçün qurğular; bilyard şarları; oyunlar üçün şarlar; iplər (ipatdı oyunu üçün); idman torları; bel üçün idman protektorları; biləyin qorunması üçün idman bağları; ayaqlar üçün idman qorunması; idman qolçaqları; qarın üçün idman protektorları; idman kəmərləri; qoruyucu maskalar (idman üçün); idman üçün sinəyə taxılan örtülmələr; idman əlcəkləri; kəpənəklər üçün əl torları; güc trenajorları; yaydan atmaq üçün ləvazimatlar; ov üçün sümsülər; rolik konkiləri; sürmək üçün rolik taxtaları; lampalar, şamlar və qənnadı məmulatları istisna olmaqla yolka üçün bəzəklər; axşam qonaqlıqları üçün oyun-oyuncaqlar (diqqət əlamətləri); oyuncaq fişəngləri; balıqtutma tilovları; majoretkalar üçün çubuqlar; kamuflyaj ekranları (idman malları); pozulan laylı lotereya biletləri; lotereya biletləri.

41 - teatr tamaşaları; tamaşaların təşkil edilməsi (impresario xidmətləri); konsertlərin təşkil edilməsi və keçirilməsi; şou-proqramlar; yüklənə bilməyən musiqi fayllarının onlayn verilməsi; yüklənə bilməyən filmlərin "sorğu üzrə video" xidmətləri vasitəsilə verilməsi; yüklənə bilməyən televiziya proqramlarının "sorğu üzrə video xidmətləri vasitəsilə verilməsi; yüklənə bilməyən video fayllarının onlayn verilməsi; video, kino və foto məhsullarının istehsalı üçün vasitələrin verilməsi; kinozal xidmətlərinin verilməsi; teatrlaşdırılmış tamaşalar; varyete tamaşaları; sirk tamaşalarının verilməsi; tamaşa zallarında verilən teatr və musiqi proqramları; musiqi tamaşalarının verilməsi; televiziya proqramlarının hazırlanması; televiziya və radio proqramlarının

montaj edilməsi; asudə vaxtın təşkil edilməsi; attraksion parklarının və tematik parkların xidmətləri; akvapark xidmətlərinin verilməsi; əyləncə xidmətləri, məhz mobil rabitə qurğularına qlobal kompüter şəbəkəsi və simsiz şəbəkələr vasitəsilə verilən yüklənə bilməyən mətnin və qrafikanın verilməsi; karaoke təşkil edilməsi; muzey xidmətləri (təqdimatlar, sərgilər); təhsil-tərbiyə xidmətləri; tərbiyəetmə və təhsil məsələləri üzrə məlumatın verilməsi; mobil kitabxanaların və səyyar kitabxanaların xidmətləri; kinoçəkmə və ya kinostudiyalar üçün işıqlandırma cihazlarının kirayəsi; kompüter şəbəkəsi vasitəsilə oyun xidmətlərinin onlayn verilməsi; virtual reallıq arkad xidmətləri; kvestlər şəklində əyləncə xidmətləri.

(511) 09 - планетарии (приборы); приборы и инструменты астрономические; шнуры для мобильных телефонов; подставки для сотовых телефонов; радиопередатчики (дистанционная связь); передатчики (дистанционная связь); радиопортативные; наушники; колонки; медиаплееры портативные; телевизоры; радиоприборы; цифровые аудио и видео записывающие устройства и плееры; помощники цифровые персональные (ПЦП); смартфоны; чехлы для смартфонов; флэш-накопители USB; карты с магнитным кодом; карты кредитные с магнитным кодом; переводчики электронные карманные; книжки записные электронные; доски объявлений электронные; очки [оптика]; шлемы виртуальной реальности; умные очки; стекла светозащитные противоослепляющие; стекла для очков; оправы для очков; линзы контактные; футляры для контактных линз; футляры для очков; компьютеры; устройства периферийные компьютеров; принтеры компьютерные; аппараты проекционные; обеспечение программное игровое; программы компьютерные (загружаемые); записанные компьютерные игровые программы; схемы электронные; приводы СО-(ЧОМ); компакт-диски (аудио-видео); фонографические записи и звукозаписывающие диски; файлы музыкальные загружаемые; файлы изображений загружаемые; значки настройки, загружаемые для мобильных телефонов, эмодзи, загружаемые для мобильных телефонов; файлы звуковые

загружаемые для звонков мобильных телефонов; ленты магнитные для видеозаписи; видео диски с записанными мультипликационными фильмами; фильмы мультипликационные; публикации электронные загружаемые; киноплёнки экспонированные; диапозитивы (фотография); рамки для диапозитивов; аппараты для контроля оплаты почтовыми марками; устройства для выписывания счетов; механизмы для автоматов с предварительной оплатой; машины для подсчета голосов во время выборов; сенсоры отпечатков пальцев; сканеры отпечатков пальцев; аппараты фототелеграфные; фоторамки цифровые; моноподы (штативы ручные); весы для ванной комнаты; метры портновские; приборы измерительные; инструменты измерительные; приборы и инструменты навигационные; кабели электрические; полупроводники; чипы (интегральные схемы); магниты; переключатели электрические; видеоэкраны; аппаратура для дистанционного управления; световоды оптические (волоконные); устройства теплорегулирующие; молниеотводы; ванны электролитические; огнетушители; аппараты рентгеновские для промышленных целей; устройства сигнальные аварийные; зуммеры; батареи электрические; устройства зарядные для аккумуляторных батарей; магниты декоративные; ошейники электрические для дрессировки животных; свистки спортивные; портативные автомобильные ретардеры с дистанционным управлением; объективы для астрофотографии; шлемы защитные для спортсменов; аксессуары для защитных спортивных шлемов, которые крепятся к шлемам, а именно, каппы, амбушюры, средства защиты горла, ремешки для подбородка, маски для лица, подушечки для челюстей и щитки для глаз.

16 - мешки бумажные; пакетики бумажные; мешки [конверты, пакеты] для упаковки бумажные или пластмассовые; контейнеры из бумаги; бумага для упаковки продуктов; коробки бумажные для упаковки пищевых продуктов на вынос; пакеты продуктовые из бумаги или из пластика; украшения из бумаги для пищевых продуктов; контейнеры из бумаги; полотенца для рук бумаж-

ные; продукция печатная; бумага рисовальная (чертежная); платки носовые бумажные; бумага; альбомы; карточки; блокноты; бумага для блокнотов; карандаши; колпачки; карандаши автоматические; ручки шариковые; кисточки для письма; карандаши восковые, меловые, угольные и др. ; машины для точки карандашей электрические или неэлектрические; резинки для стирания; материалы канцелярские для запечатывания; закладки для книг; подложки-коврики для рабочего стола; линейки чертежные; камни чернильные (тушечницы); подушечки штемпельные; наклейки самоклеящиеся (канцелярские товары); палочки для письма тушью; пеналы; пресс-папье; тушь; кредитные карты без магнитного кодирования; несессеры для письменных принадлежностей (канцелярские товары); штемпели (печати); карточки визитные; держатели удостоверений личности (офисные принадлежности); папки для документов; скрепки для бумаги; товары писчебумажные; офисные принадлежности, кроме мебели; ноты печатные; календари; журналы (издания периодические); книги; тетради; дневники; брошюры; афиши, плакаты; фотографии; подставки для фотографий; картон; статуэтки из папье маше; глина для лепки; ленты клейкие (канцелярские товары); доски чертежные; машины пишущие электрические или неэлектрические; глобусы; мел для портных; материалы для лепки; издания печатные; обложки для паспортов; кожаные кошельки для паспорта; омикудзи (бумажные полоски для гадания).

25 - одежда; манти; свитера; рубашки; пижамы; белье нижнее, абсорбирующее пот; костюмы купальные; шапочки купальные; лифы; футболки; халаты купальные; одежда верхняя; кимоно; фартуки (одежда); кашне; изделия трикотажные; манжеты; перчатки (одежда); варежки; галстуки; платки шейные; банданы (платки); наушники (одежда); головные уборы; подвязки для носков; подтяжки; пояса (белье нижнее); ремни кожаные; обувь; сандалии; сапоги; сапоги резиновые; ботинки спортивные; обувь спортивная; бутсы; туфли гимнастические; обувь для бега (с металлическими гвоздями); обувь для скалолазания (с металлическими гвоздями); сабо

в японском стиле; эспадриллы; костюмы маскарадные; трикотажный костюм, плотно облегающий тело; майки спортивные; изделия спортивные трикотажные; религиозные платья; пояса церемониальные; шапочки для душа; маски для сна (одежда); накидки парикмахерские; напульсники; спортивные напульсники; спортивные повязки.

28 - игры с использованием телевизионных приемников; игры; игрушки для домашних животных; карты игральные; игрушки плюшевые; инструменты музыкальные (игрушки) или детские музыкальные инструменты; маски (игрушки); маски карнавальные; палатки игровые; устройства для игр; слотмашины (игровые автоматы); автоматы аркадные для игр; автоматы для игры в пинбол, управляемые монетами или без монет; автоматы для видеоигр; портативные игры с жидкокристаллическими дисплеями; игры и игрушки портативные электронные с телекоммуникационными функциями; головоломки; приспособления для пуска мыльных пузырей (игрушки); змеи бумажные; цзяньцзы (воланы для игры в бадминтон); бассейны (изделия для игр и спорта); плавательные кольца; аквапалки; оборудование для занятий спортом; шары надувные для игр; игрушки; автомобили (игрушки); модели сборные (игрушки); фигурки (игрушки); модели масштабные сборные (игрушки); фигурки игрушечные; волчки (игрушки); йо-йо; игровые комплексы детские; кубики строительные (игрушки); перчатки (игрушки); мечи деревянные для кэндо; карточки для игр; куклы; домики для кукол; одежда для кукол; игры настольные; устройства для демонстрации фокусов; шары бильярдные; шары для игр; скакалки; сетки спортивные; спортивные протекторы на талию; спортивные повязки для защиты запястья; спортивная защита для ног; спортивные нарукавники; спортивные протекторы на живот; спортивные пояса; маски защитные [для спорта]; накладки нагрудные защитные для спорта; спортивные перчатки; сачки для бабочек; тренажеры силовые; принадлежности для стрельбы из лука; манки для охоты; коньки роликовые; доски роликовые для катания; украшения елочные, за исключением лампочек, свечей и

кондитерских изделий; безделушки для вечеринок ([знаки внимания]); игрушечные фейерверки; удочки рыболовные; палочки для мажореток; экраны камуфляжные (товары спортивные); билеты лотерейные со стираемым слоем; билеты лотерейные.

41 - представления театральные; организация спектаклей (услуги импресарио); организация и проведение концертов; шоу-программы; предоставление музыкальных файлов онлайн, незагружаемых; предоставление незагружаемых фильмов через сервисы «видео по запросу»; предоставление незагружаемых телевизионных программ через сервисы «видео по запросу»; предоставление видео файлов онлайн, незагружаемых; предоставление средств для производства видео, кино и фото продукции; предоставление услуг кинозалов; представления театрализованные; представления варьете; представление цирковых спектаклей; программы театральные и музыкальные, представляемые в зрительных залах; представление музыкальных представлений; производство телевизионных программ; монтирование теле- и радиопрограмм; организация досуга; услуги парков аттракционов и тематических парков; предоставление услуг аквапарков; развлекательные услуги, а именно предоставление незагружаемого текста и графики, представляемых на мобильные устройства связи через глобальную компьютерную сеть и беспроводные сети; обеспечение караоке; услуги музеев (презентация, выставки); услуги образовательно-воспитательные; предоставление информации по вопросам воспитания и образования; услуги мобильных библиотек и передвижных библиотек; аренда осветительных приборов для киносъемок или киностудий; услуги игровые, предоставляемые онлайн через компьютерную сеть; аркадные услуги виртуальной реальности; развлекательные услуги в виде квестов.

(111) N 2021 0823
(151) 16.06.2021
(210) 2019 02266
(220) 19.12.2019
(181) 19.12.2029
(310) 78,049

(320) 27.06.2019
(330) JM
(730) British American Tobacco (Brands) Limited, Globe House, 4 Temple Place, London WC2R 2PG, United Kingdom (GB)
(540)

The logo for COOLIT features the word "COOLIT" in a bold, sans-serif font. The letter "O" is stylized as a circular graphic composed of small dots, resembling a globe or a molecular structure.

(591) qara, boz, ağ, göy, mavi
(511) 34 - siqaretlər, papiroslar; tütün, emal olunmamış və ya emal olunmuş; siqaretlərin eşilməsi üçün tütün; tənəkə tütünü; tütün məmulatları; tütün əvəzediciləri (qeyri-tibbi məqsədlər üçün); siqarlar; siqarillalar; siqaretlər üçün alışqanlar; siqarlar üçün alışqanlar; kibrit; çəkmək üçün ləvazimatlar; siqaret, papiros kağızı; siqaret gilizləri; siqaret üçün filtrlər; siqaretlərin, papirosların eşilməsi üçün cib qurğuları; tütünü kağız gilizlərə doldurmaq üçün əl ilə işlədilən maşınlar; elektron siqaretlər; elektron siqaretlər üçün mayelər; isidilmə vasitəsilə istifadə üçün tütün məmulatları.

(591) черный, серый, белый, голубой, синий
(511) 34 - сигареты, папиросы; табак, необработанный или обработанный; табак для скручивания сигарет; табак трубочный; табачные изделия; заменители табака (не для медицинских целей); сигары; сигариллы; зажигалки для сигарет; зажигалки для сигар; спички; курительные принадлежности; бумага сигаретная, папиросная; гильзы сигаретные; фильтры для сигарет; устройства карманные для скручивания сигарет, папирос; ручные машинки для набивания табака в бумажные гильзы; сигареты электронные; растворы жидкие для электронных сигарет; табачные изделия для потребления посредством их нагревания.

(111) N 2021 0824
(151) 16.06.2021
(210) 2020 00067

(220) 15.01.2020
(181) 15.01.2030
(310) UK00003451392
(320) 13.12.2019
(330) GB
(730) British American Tobacco (Brands) Limited, Globe House, 4 Temple Place, London, WC2R 2PG, United Kingdom (GB)
(540)



(526) Əmtəə nişanında "EXPERIENCE THE UNEXPECTED" söz birləşməsi elementlərinə ayrı-ayrılıqda hüquqi mühafizə verilmədən bütövlüklə qorunur.

(591) qara, ağ, narıncı
(511) 34 - siqaretlər, papiroslar; tütün, emal olunmamış və ya emal olunmuş; tütün məmulatları; tütün əvəzediciləri (qeyri-tibbi məqsədlər üçün); siqarlar; siqarillalar; yandırmaq üçün alışqanlar; kibrit; çəkmək üçün ləvazimatlar; siqaret, papiros kağızı; siqaret gilizləri; siqaret üçün filtrlər; siqaretlərin, papirosların eşilməsi üçün cib qurğuları; tütünü kağız gilizlərə doldurmaq üçün əl ilə işlədilən maşınlar; elektron siqaretlər; elektron siqaretlər üçün kartriclər; elektron siqaretlər üçün mayelər; isidilmə vasitəsilə istifadə üçün tütün məmulatları; tütünün isidilməsi üçün qurğular və onların hissələri; tütün isidilən qurğular üçün aksesuarlar və onların hissələri; nəfəs almaq üçün tütün əvəzediciləri; tərkibində tütün əvəzediciləri olan siqaretlər və papiroslar; siqaret qabları, papiros qabları, portsiqarlar; siqaretlər və papiroslar üçün yeşiklər; tütünlü snus (çeynənən tütün); tərkibində tütün olan, buruna çəkilən toz; tütünsüz snus; peroral yolla istifadə edilməsi üçün tütünsüz nikotin pekləri (qeyri-tibbi məqsədlər üçün).

(526) В товарном знаке словосочетание "EXPERIENCE THE UNEXPECTED" охраняется в целом без предоставления

правовой охраны отдельным элементом.

(591) черный, белый, оранжевый

(511) 34 - сигареты, папиросы; табак, необработанный или обработанный; табачные изделия; заменители табака (не для медицинских целей); сигары; сигариллы; зажигалки для прикуривания; спички; курительные принадлежности; бумага сигаретная, папиросная; гильзы сигаретные; фильтры для сигарет; устройства карманные для скручивания сигарет, папирос; ручные машинки для набивания табака в бумажные гильзы; сигареты электронные; картриджи для электронных сигарет; жидкости для электронных сигарет; табачные изделия для потребления посредством их нагревания; устройства и их части для нагревания табака; аксессуары и части для устройств для нагревания табака; заменители табака для вдыхания; сигареты и папиросы, содержащие заменители табака; сигаретницы, папиросницы, портсигары; ящики для сигарет и папирос; снюс с табаком (жевательный табак); нюхательный порошок, содержащий табак; снюс без табака; никотиновые пэки без табака для перорального применения (не для медицинских целей).

(111) N 2021 0825

(151) 16.06.2021

(210) 2020 00103

(220) 22.01.2020

(181) 22.01.2030

(730) British American Tobacco (Brands) Limited, Globe House, 4 Temple Place, London WC2R 2PG, United Kingdom (GB) (540)



(526) Əmtəə nişanında “Scarlet” sözü mühafizə obyektı deyildir.

(591) sarı, narıncı, çəhrayı, bənövşəyi, boz, qara, ağ

(511) 34 - tütün, emal olunmamış və ya emal olunmuş; tütün məmulatları; tütün əvəzediciləri (qeyri-tibbi məqsədlər üçün); bütün yuxarıda sadalananlar yandırma deyil, isitmə məqsədi üçün nəzərdə tutulub; çəkmək üçün ləvazimatlar; tütünün isidilməsi məqsədi ilə elektron qurğular və onların hissələri; elektron siqaretlər; elektron siqaretlər üçün kartriclər; elektron siqaretlər üçün mayələr.

(526) В товарном знаке слово “Scarlet” не является объектом правовой охраны.

(591) желтый, оранжевый, розовый, фиолетовый, серый, черный, белый

(511) 34 - табак, необработанный или обработанный; табачные изделия; заменители табака (не для медицинских целей); все вышеперечисленное предназначено для нагрева, а не горения; курительные принадлежности; электронные устройства и их части с целью нагревания табака; сигареты электронные; картриджи для электронных сигарет; жидкости для электронных сигарет.

(111) N 2021 0826

(151) 16.06.2021

(210) 2019 01086

(220) 07.06.2019

(181) 07.06.2029

(730) Microsoft Corporation, One Microsoft Way, Redmond, Washington

98052-6399, United States of America (US)
(540)

MICROSOFT SQ1

(511) 09 - integral sxemlər, məhz çipsetlər, kompüter çipləri.

(511) 09 - схемы интегральные, а именно чипсеты, чипы компьютерные.

(111) N 2021 0827

(151) 16.06.2021

(210) 2019 01361

(220) 23.07.2019

(181) 23.07.2029

(730) British American Tobacco (Brands) Limited, Globe House, 4 Temple Place, London, WC2R 2PG, United Kingdom (GB)
(540)



(526) Əmtəə nişanında "RED" söz işarəsi hüquqi mühafizə obyektidir.

(511) 34 - siqaretlər, papiroslar; tütün, emal olunmamış və ya emal olunmuş; tütün məmulatları; tütün əvəzediciləri (qeyri-tibbi məqsədlər üçün); siqarlar, siqarillalar; yandırma üçün alışqanlar; kibrit; çəkmək üçün ləvazimatlar; siqaret, papiros kağızı; siqaret gilizləri; siqaret üçün filtrlər; siqaretlərin, papirosların eşilməsi üçün cib qurğuları; tütünü kağız gilizlərə doldurmaq üçün əl ilə işlədilən maşınlar; elektron siqaretlər; elektron siqaretlər üçün maye məhlullar; isitmə üçün nəzərdə tutulan tütün məmulatları; tütünün isidilməsi üçün nəzərdə tutulan qurğular və onların hissələri; nəfəs almaq məqsədilə tütün əvəzediciləri; tərkibində tütün əvəzediciləri olan siqaretlər; siqaretlər, papiroslar üçün yeşiklər; siqaretlər, papiroslar üçün qutular; tütünlü snus, tütünlü snaff, tütünsüz snus, tütünsüz snaff, oral yolla istifadə edil-

məsi üçün tütünsüz nikotin paketləri (qeyri-tibbi məqsədlər üçün).

(526) В товарном знаке словесное обозначение "RED" не является объектом правовой охраны.

(511) 34 - сигареты, папиросы; табак, необработанный или обработанный; табачные изделия; заменители табака (не для медицинских целей); сигары, сигариллы; зажигалки для закуривания; спички; курительные принадлежности; бумага сигаретная, папиросная; гильзы сигаретные; фильтры для сигарет; устройства карманные для скручивания сигарет, папирос; ручные машинки для набивания табака в бумажные гильзы; сигареты электронные; растворы жидкие для электронных сигарет; табачные изделия, предназначенные для их нагрева; устройства и их части, предназначенные для нагрева табака; заменители табака в целях вдыхания; сигареты, содержащие заменители табака; ящики для сигарет, папирос; коробки для сигарет, папирос; снюс с табаком, снафф с табаком, снюс без табака, снафф без табака, никотиновые пакетики без табака для орального употребления (не для медицинских целей).

(111) N 2021 0828

(151) 16.06.2021

(210) 2019 01888

(220) 28.10.2019

(181) 28.10.2029

(730) Eli Lilly and Company, Lilly Corporate Center, Indianapolis, Indiana 46285, United States of America (US)
(540)

АБИЗАГЛАР

(511) 05 - əczaçılıq preparatları, məhz alopesiya, altsheymer xəstəliyi, atopik dermatit, autoimmun xəstəlikləri və pozğunluqlar, sümük və skelet xəstəlikləri və pozğunluqları, xərcəng, ürək-damar xəstəlikləri, mərkəzi sinir sistemi xəstəlikləri və pozğunluqları,

klaster baş ağrıları, kron xəstəliyi, əqli zəiflik, dermatoloji xəstəliklər və pozğunluqlar, dia-
bet, dislipidemiya, endokrin xəstəliklər və
pozğunluqlar, mədə- bağırsağ xəstəlikləri və
pozğunluqları, baş ağrıları, ürək çatışmazlığı,
hipoqlikemiya, iltihab və iltihab xəstəlikləri və
pozğunluqları, bağırsağ iltihabı, böyrək xəstə-
likləri və pozğunluqları, qaraciyər xəstəlikləri
və pozğunluqları, qurdeşənəyi, psixi pozğun-
luqlar, maddələr mübadiləsinin pozulması və
metabolik pozğunluqlar, miqren, dağınıq skle-
roz, əzələ xəstəlikləri və pozğunluqları, neyro-
degenerativ xəstəliklər və pozğunluqlar, nev-
roloji pozulmalar, piylənmə, ağrılar, parkinson
xəstəliyi, pullu dəmrov, psoriatik artrit, rev-
matoid artrit, şeqren sindromu, yuxu pozğun-
luqları, spondiloartropatiya, xora kolitinin
müalicəsi üçün əczaçılıq preparatları; tibbi
məqsədlər üçün diaqnostik vasitələr və mad-
dələr; neyrodegenerativ xəstəliklər, onkolo-
giya və ağrının diaqnostikası üçün radio-
əczaçılıq diaqnostik preparatlar.

(511) 05 - фармацевтические препараты,
такие как алопеция, болезнь Альцгеймера,
атопический дерматит, аутоиммун-заболе-
вания и нарушения, заболевания костей и
скелета и нарушения, рак, сердечно-сосу-
дистые заболевания, заболевания и нару-
шения ЦНС, кластерные головные боли,
болезнь крона, умственная слабость, дер-
матологические заболевания и наруше-
ния, диабет, дислипидемия, эндокринные
заболевания и расстройства желудка-
заболевания и расстройства кишечника, го-
ловные боли, сердечная недостаточность,
гипогликемия, воспалительные и воспали-
тельные заболевания и расстройства, вос-
паление кишечника, заболевания и нару-
шения почек, болезни и нарушения печ-
ени, червь, психические расстройства,
нарушения обмена веществ и метаболече-
ские расстройства, мигрень, рассеянный
склероз, мышечные заболевания и рас-
стройства, нейродегенеративные заболе-
вания и расстройства, неврологические
нарушения, ожирение, боль, болезнь Пар-
кинсона, платная железа, псориатический
артрит, ревматоидный артрит, синдром
шегрена, нарушения сна, фармацевтиче-
ские препараты для лечения спондилоарт-
ропатии, колита хора; диагностические

средства и средства для медицинских це-
лей; радиоагностические диагностические
препараты для диагностики нейродегене-
ративных заболеваний, онкологии и боли.

(111) N 2021 0829

(151) 16.06.2021

(210) 2019 01889

(220) 28.10.2019

(181) 28.10.2029

**(730) Eli Lilly and Company, Lilly Corpo-
rate Center, Indianapolis, Indiana 46285,
United States of America (US)**

(540)

АБАЙЗЭГЛАР

(511) 05 - əczaçılıq preparatları, məhz alope-
siya, altsheymer xəstəliyi, atopik dermatit,
autoimmun xəstəlikləri və pozğunluqlar, sü-
mük və skelet xəstəlikləri və pozğunluqları,
xərçəng, ürək-damar xəstəlikləri, mərkəzi
sinir sistemi xəstəlikləri və pozğunluqları,
klaster baş ağrıları, kron xəstəliyi, əqli zəiflik,
dermatoloji xəstəliklər və pozğunluqlar, dia-
bet, dislipidemiya, endokrin xəstəliklər və
pozğunluqlar, mədə-bağırsağ xəstəlikləri və
pozğunluqları, baş ağrıları, ürək çatışmazlığı,
hipoqlikemiya, iltihab və iltihab xəstəlikləri və
pozğunluqları, bağırsağ iltihabı, böyrək xəstə-
likləri və pozğunluqları, qaraciyər xəstəlikləri
və pozğunluqları, qurdeşənəyi, psixi pozğun-
luqlar, maddələr mübadiləsinin pozulması və
metabolik pozğunluqlar, miqren, dağınıq skle-
roz, əzələ xəstəlikləri və pozğunluqları, neyro-
degenerativ xəstəliklər və pozğunluqlar, nev-
roloji pozulmalar, piylənmə, ağrılar, parkinson
xəstəliyi, pullu dəmrov, psoriatik artrit, revma-
toid artrit, şeqren sindromu, yuxu pozğun-
luqları, spondiloartropatiya, xora kolitinin
müalicəsi üçün əczaçılıq preparatları; tibbi
məqsədlər üçün diaqnostik vasitələr və mad-
dələr; neyrodegenerativ xəstəliklər, onkolo-
giya və ağrının diaqnostikası üçün radio-
əczaçılıq diaqnostik preparatlar.

(511) 05 - фармацевтические препараты,
такие как алопеция, болезнь Альцгеймера,

атопический дерматит, аутоиммунно-заболевания и нарушения, заболевания костей и скелета и нарушения, рак, сердечно-сосудистые заболевания, заболевания и нарушения ЦНС, кластерные головные боли, болезнь Крона, умственная слабость, дерматологические заболевания и нарушения, диабет, дислипидемия, эндокринные заболевания и расстройства желудка-заболевания и расстройства кишечника, головные боли, сердечная недостаточность, гипогликемия, воспалительные и воспалительные заболевания и расстройства, воспаление кишечника, заболевания и нарушения почек, болезни и нарушения печени, червь, психические расстройства, нарушения обмена веществ и метаболические расстройства, мигрень, рассеянный склероз, мышечные заболевания и расстройства, нейродегенеративные заболевания и расстройства, неврологические нарушения, ожирение, боль, болезнь Паркинсона, платная железа, псориазический артрит, ревматоидный артрит, синдром Шегрена, нарушения сна, фармацевтические препараты для лечения спондилоартропатии, колита хора; диагностические средства и средства для медицинских целей; радиоагностические диагностические препараты для диагностики нейродегенеративных заболеваний, онкологии и боли.

(111) N 2021 0830

(151) 16.06.2021

(210) 2019 01890

(220) 28.10.2019

(181) 28.10.2029

(730) Eli Lilly and Company, Lilly Corporate Center, Indianapolis, Indiana 46285, United States of America (US)

(540)

АБАЗАКЛАР

(511) 05 - əsçaçılıq preparatları, məhz alopeziya, altsheymer xəstəliyi, atopik dermatit, autoimmune xəstəliklər və pozğunluqlar, sü-

mük və skelet xəstəlikləri və pozğunluqları, xərcəng, ürək-damar xəstəlikləri, mərkəzi sinir sistemi xəstəlikləri və pozğunluqları, klaster baş ağrıları, kron xəstəliyi, əqli zəiflik, dermatoloji xəstəliklər və pozğunluqlar, diabet, dislipidemiya, endokrin xəstəliklər və pozğunluqlar, mədə- bağırsağ xəstəlikləri və pozğunluqları, baş ağrıları, ürək çatışmazlığı, hipoxikemiya, iltihab və iltihab xəstəlikləri və pozğunluqları, bağırsağ iltihabı, böyrək xəstəlikləri və pozğunluqları, qara ciyər xəstəlikləri və pozğunluqları, qurdeşənəyi, psixi pozğunluqlar, maddələr mübadiləsinin pozulması və metabolik pozğunluqlar, miqren, dağınıq skleroz, əzələ xəstəlikləri və pozğunluqları, neyrodegenerativ xəstəliklər və pozğunluqlar, nevroloji pozulmalar, piylənmə, ağrılar, parkinson xəstəliyi, pullu dəmrov, psoriatik artrit, revmatoid artrit, şqren sindromu, yuxu pozğunluqları, spondiloartropatiya, xora kolitinin müalicəsi üçün əsçaçılıq preparatları; tibbi məqsədlər üçün diaqnostik vasitələr və maddələr; neyrodegenerativ xəstəliklər, onkologiya və ağrının diaqnostikası üçün radioəsçaçılıq diaqnostik preparatlar.

(511) 05 - preparatları farmaceutik, a imenno, preparatları farmaceutik dlya lecheniya alopeitsii, bolezni Altsgeymera, atopicheskogo dermatita, avtoimmunnnykh zabolevaniy i rasstroystv, kostnykh i skeletsykh zabolevaniy i rasstroystv, raka, serdечно-сосудистykh zabolevaniy, zabolevaniy i rasstroystv tsentralnoy nervnoy sistemy, klasternykh golovnykh boley, bolezni Kрона, slaboumiya, dermatologicheskikh zabolevaniy i rasstroystv, diabeta, dislipidemi, endokrinnykh zabolevaniy i rasstroystv, zabolevaniy i rasstroystv zheludочно-кишечного тракта, golovnykh boley, serdечноy nedostatочности, гипогликемии, воспалений и воспалительных заболеваний и расstroystv, воспаления кишечника, заболеваний и расstroystv почек, заболеваний и расstroystv печени, волчанки, психических нарушений, нарушения обмена веществ и метаболических расstroystv, мигрени, множественного склероза, мышечных заболеваний и расstroystv, нейродегенеративных заболеваний и расstroystv, неврологических расstroystv, ожирения,

боли, болезни паркинсона, псориаза, псориатического артрита, ревматоидного артрита, синдрома шёгрена, расстройств сна.

(111) N 2021 0831

(151) 16.06.2021

(210) 2019 00563

(220) 01.04.2019

(181) 01.04.2029

(730) Obshchestvo s ogranichennoy otvetstvennostyu "Spektr", 394038, Voronezhskaya oblast, g. Voronezh, Dorozhnaya, 24 (RU)

(540)

(511) 08 - oyma iynələri; dırnaqların kəsilməsi üçün elektrik və ya qeyri-elektrik alətlər; kəsici alətlər (əl alətləri); manikür alətlərinin dəstləri; manikür elektrik alətlərinin dəstləri; pedikür alətlərinin dəstləri; qırxıcı qayçılar (əl alətləri); dırnaqlar üçün bıçaqlar; dırnaqlar üçün elektrik bıçaqlar; pinsetlər; dırnaqlar üçün elektrik və ya qeyri-elektrik cilalayıcı alətlər; qarışıqların çıxardılması üçün kəlbətin; dırnaqlar üçün kəlbətin; dırnaqlar üçün itiğiz kəlbətin.

35 - kompüter şəbəkəsində interaktiv reklam; kommersiya və ya reklam məqsədlərilə sərgilərin təşkil edilməsi; reklam mətnlərinin dərci; radioreklam; afişaların yapışdırılması; reklam materiallarının yayılması; reklam elanlarının yayılması; reklam; poçt ilə reklam; televiziya reklamı; reklam agentlikləri; mehmanxana biznesinin idarə edilməsi; malların reklamında manekençilərinin xidmətləri.

(511) 08 - иглы гравировальные, электрические или неэлектрические инструменты для стрижки ногтей, режущие инструменты, наборы маникюрных инструментов, наборы маникюрных инструментов электрические, наборы педикюрных инструментов, ножницы для бритья (ручные

инструменты); ножи для ногтей, электрические ножи для ногтей, пинцеты, электрические или неэлектрические инструменты для полировки ногтей, плоскогубцы для удаления ласточек, кусачки для ногтей, плоскогубцы для ногтей.

35 - реклама интерактивная в компьютерной сети, организация выставок в коммерческих или рекламных целях, публикация рекламных текстов, радиореклама, поклейка плакатов, распространение рекламных материалов; распространение рекламных объявлений, реклама, реклама по почте, телевизионная реклама; агентства рекламные, управление гостиничным бизнесом; услуги манекенщиков в рекламе товаров.

(111) N 2021 0832

(151) 16.06.2021

(210) 2019 00564

(220) 01.04.2019

(181) 01.04.2029

(730) Obshchestvo s ogranichennoy otvetstvennostyu "Spektr", 394038, Voronezhskaya oblast, g. Voronezh, Dorozhnaya, 24 (RU)

(540)



(526) Əmtəə nişanında "PROFESSIONAL" söz işarəsi hüquqi mühafizə obyektidir.

(511) 08 - oyma iynələri; dırnaqların kəsilməsi üçün elektrik və ya qeyri-elektrik alətlər; kəsici alətlər (əl alətləri); manikür alətlərinin dəstləri; manikür elektrik alətlərinin dəstləri; pedikür alətlərinin dəstləri; qırxıcı qayçılar (əl alətləri); dırnaqlar üçün bıçaqlar; dırnaqlar üçün elektrik bıçaqlar; pinsetlər; dırnaqlar üçün elektrik və ya qeyri-elektrik cilalayıcı alətlər; qarışıqların çıxardılması üçün kəlbətin; dırnaqlar üçün kəlbətin; dırnaqlar üçün itiğiz kəlbətin.

35 - kompüter şəbəkəsində interaktiv reklam; kommersiya və ya reklam məqsədlərində sərgilərin təşkil edilməsi; reklam mətnlərinin dərci; radioreklam; afişaların yapışdırılması; reklam materiallarının yayılması; reklam elanlarının yayılması; reklam; poçt ilə reklam; televiziya reklamı; reklam agentlikləri; mehmanxana biznesinin idarə edilməsi; malların reklamı üçün manekençilərin xidmətləri.

(526) В товарном знаке словесное обозначение “PROFESSIONAL” не является объектом правовой охраны.

(511) 08 - иглы гравировальные; инструменты для обрезания ногтей электрические или неэлектрические; инструменты режущие (ручные инструменты); наборы маникюрных инструментов; наборы маникюрных инструментов электрические; наборы педикюрных инструментов; ножницы стригальные (ручные инструменты); пилочки для ногтей; пилочки для ногтей электрические; пинцеты; приспособления полировальные для ногтей электрические или неэлектрические; щипцы для удаления заусенцев; щипцы для ногтей; кусачки для ногтей.

35 - реклама интерактивная в компьютерной сети; организация выставок в коммерческих или рекламных целях; продвижение товаров для третьих лиц; публикация рекламных текстов; радиореклама; расклейка афиш; распространение образцов; распространение рекламных материалов; распространение рекламных объявлений; реклама; реклама почтой; реклама телевизионная; агентства рекламные; управление гостиничным бизнесом; услуги манекенщиц для рекламы и продвижения товаров.

(111) N 2021 0833

(151) 16.06.2021

(210) 2019 00591

(220) 04.04.2019

(181) 04.04.2029

(730) Boyden World Corporation, 3 Manhattanville Road, Ste. 104, Purchase, New York 10577, United States of America (US) (540)

BOYDEN

(511) 35 - reklam; biznes sahəsində menecment; biznes sahəsində inzibati fəaliyyət; ofis xidməti; biznesin idarə edilməsində kömək; işgüzar əməliyyatlar barədə məlumatlar; afişaların yapışdırılması; idxal-ixrac üzrə agentliklər; kommersiya məlumatları üzrə agentliklər; maya dəyərinin təhlili; reklam materiallarının yayılması; fotokopiya xidmətləri; işgötürmə üzrə büro; ofis avadanlıqlarının və cihazlarının kirayəsi; mühasibat sənədlərinin aparılması; hesablar barədə hesabatların tərtib edilməsi; kommersiya auditi; biznesin təşkili və idarə olunması məsələləri üzrə konsultasiyalar; personalın idarə edilməsi üzrə konsultasiyalar; biznesin idarə edilməsi üzrə məsləhətlər; maşında yazılma xidmətləri; malların nümayişi; reklam materiallarının göndərilməsi; kommersiya və ya sənaye müəssisələrinin idarə olunmasının üzrə yardım; sənədlərin surətinin çıxarılması; reklam materiallarının yeniləndirilməsi; nümunələrin yayılması; işgüzar ekspertiza; auksion satışı; bazarın öyrənilməsi; kommersiya fəaliyyətinin qiymətləndirilməsi; biznes sahəsində tədqiqatlar; reklam materiallarının icarəsi; biznesin təşkili üzrə konsultasiyalar; reklam mətnlərinin dərci; reklam; radioreklam; konyunktur tədqiqatlar; ictimai münasibətlər sahəsində xidmətlər; stenoqrafistlərin xidmətləri; televiziya reklamı; məlumatların yazılması (dəftərxana); vitrinlərin tərtibatı; reklam agentlikləri; biznesin idarə edilməsi üzrə konsultativ (məsləhətçi) xidmətlər; malların reklamı və ya irəliləyişi üçün manekençilərin xidmətləri; marketing tədqiqatları; avtomatlaşdırılmış məlumat bazalarının aparılması; biznes sahəsində peşəkar məsləhətlər; iqtisadi proqnozlaşdırma; kommersiya və ya reklam məqsədlərində sərgilərin təşkil edilməsi; işgüzar məlumat; ictimai fikrin öyrənilməsi; ödəniş sənədlərinin hazırlanması; işçi ştatının komplektləşdirilməsi; müəssisələrin köçürülməsi üzrə xidmətlər; reklam yerləşdirilməsi üçün sahələrin icarəsi; üçüncü şəxslər üçün satışların irəliləyişi; katiblərin xidmətləri; vergi bəyannamələrinin tərtib edilməsi; olmayan

abonentlər üçün telefon zənglərinin cavablandırılması üzrə xidmətlər; mətnin işlənməsi; üçüncü şəxslər üçün qəzetlərə abunənin təşkili; poçt ilə reklam; mehmanxana biznesinin idarə edilməsi; yaradıcı biznes sahəsində menecment; kompüterlərin verilənlər bazalarında məlumatların toplanması; kompüter verilənlər bazalarında məlumatların sistemləşdirilməsi; kommersiya və ya reklam məqsədlərində ticarət yarmarkalarının təşkili; fotokopiya avadanlığının icarəsi; kompüter şəbəkəsində interaktiv reklam; üçüncü şəxslər üçün təchizat xidmətləri (alınma və sahibkarların mallarla təmin edilməsi); üçüncü şəxslər üçün kompüter fayllarında məlumatların axtarışı; kütləvi informasiya vasitələrində reklam vaxtının kirayəsi; nəşrlərin görünüşü; ticarət avtomatlarının kirayəsi; işəgötürmə zamanı psixologiya testləşdirilməsi; qiymətlərin müqayisəsi üzrə xidmətlər; pərakəndə satış məqsədi ilə bütün media vasitələrində malların prezentasiyası; malların və xidmətlərin seçimi sahəsində istehlakçılara kommersiya məlumatları və məsləhətləri; üçüncü şəxslər üçün telekommunikasiya xidmətlərinin abunə edilməsi; malların sifarişlərinin işləməsi proseslərinin idarə edilməsi; üçüncü şəxslər üçün əmtəələrə və xidmətlərə lisenziyaların kommersiyalı idarə edilməsi; subpodrat xidmətləri (kommersiya köməyi); hesabların yazılması; reklam mətnlərinin redaktə edilməsi; statistik məlumatların toplanması və verilməsi; reklamın maketing; zəminlərin axtarışı; reklam məqsədlərində moda nümayişlərinin təşkili; reklam filmlərinin istehsalı; idman menecmenti; marketing; telemarketing; əczaçılıq, baytarlıq, gigiyenik preparatların və tibbi ləvazimatların pərakəndə satışı; ticarət stendlərinin icarəsi, ticarət piştaxtalarının icarəsi; işgüzar və kommersiya əlaqələri sahəsində məlumatların təqdim edilməsi; satışların irəliləyişinin axtarışının optimallaşdırılması üzrə xidmətlər; veb-sayt trafikinin optimallaşdırılması üzrə xidmətlər; "klike görə ödəniş" reklam xidmətləri, PPC xidmətləri; kommersiya vasitəçiliyi; ştatdankənar əməkdaşların fəaliyyətinin idarə edilməsi; üçüncü şəxslər üçün kommersiya əməliyyatlarının razılaşdırılması və bağlanması; elektron verilənlər bazalarında məlumatların təzələnməsi və dəstəklənməsi; inşaat layihələri üçün kommersiya layihələrinin idarə edilməsi; işgüzar məlumatların veb-

saytlar vasitəsilə təqdim edilməsi; malların və xidmətlərin alıcılarına və satıcılarına onlayn-satışlar üçün yerin verilməsi, malların və xidmətlərin alıcılarına və satıcılarına ticarət internet sahələrinin verilməsi; reklam materiallarının tərtibatı; şirkətlər üçün xarici inzibati idarəedilmə; vergi deklarasiyalarının verilməsi üzrə xidmətlər; üçüncü şəxslər üçün xərclərin ödənilməsi proqramlarının kommersiya idarə edilməsi; reklam lövhələrinin kirayəsi; üçüncü şəxslər üçün xülasənin (nəticənin) yazılması; kommersiya və ya reklam məqsədləri ilə veb-saytların siyahısının verilməsi; tez-tez səyahət edənlərin proqramlarının idarə edilməsi; görüşlərin (ofis vəzifələri) proqramlaşdırılması üzrə xidmətlər; görüşlər (ofis vəzifələri) haqqında xatırlatma üzrə xidmətlər; istehlakçı loyallığının idarə edilməsi; reklam ssenarilərinə mətnlərin yazılması; məlumat və yazılı məlumatların (xəbərlərin) qeydiyyatı; reyestrəldə məlumatların yenilənməsi və saxlanması; kommersiya və ya reklam məqsədlərlə məlumat indekslərinin tərtib edilməsi; maliyyələşdirilməyə ehtiyacı olan potensial fərdi investorların və sahibkarların işə cəlb olunması üzrə biznes xidmətləri; telemağaza proqramlarının istehsalı; ictimaiyyətlə əlaqələrdə kommunikasiya strategiyalarına aid olan konsultasiyalar; reklam sahəsində kommunikasiya strategiyalarına aid olan konsultasiyalar; üçüncü şəxslər üçün işgüzar müqavilələrin razılaşdırılması; idman tədbirlərinin sponsorluğu vasitəsilə malların və xidmətlərin irəlilədilməsi; rəqabətli kəşfiyyat xidmətləri; bazarın araşdırılması üzrə xidmətlər; maliyyə auditi; rəqəmsal musiqini yükləmək üçün pərakəndə onlayn xidmətləri; rinqtonları yükləmək üçün pərakəndə onlayn xidmətləri; əvvəlcədən yazılmış musiqi və filmləri yükləmək üçün pərakəndə onlayn xidmətləri; əczaçılıq, baytarlıq, gigiyena preparatlarının və tibb ləvazimatlarının topdansatışı; hədiyyələrin siyahısının tərtib edilməsi üzrə xidmətlər; məqsədli marketing; biznesin müvəqqəti idarə olunması; xarici reklam; rəsm qalereyaları tərəfindən incəsənət əsərlərinin pərakəndə satışı; tender məsələlərində inzibati yardım; proqram təminatının nəşrləri sahəsində marketing; mətbuat xidmətləri, mətbuatla əlaqələr üzrə xidmətlər; korporativ kommunikasiya xidmətləri; kovorkinqdə ofis avadanlığının icarəsi; kommersiya əsaslı lobi işi üzrə xidmətlər.

(511) 35 - реклама; менеджмент в сфере бизнеса; деятельность административная в сфере бизнеса; служба офисная; помощь в управлении бизнесом; сведения о деловых операциях; расклейка афиш; агентства по импорту-экспорту; агентства по коммерческой информации; анализ себестоимости; распространение рекламных материалов; услуги фотокопирования; бюро по найму; прокат офисного оборудования и аппаратов; ведение бухгалтерских документов; составление отчетов о счетах; аудит коммерческий; консультации по вопросам организации и управления бизнесом; консультации по управлению персоналом; консультации по управлению бизнесом; услуги машинописные; демонстрация товаров; рассылка рекламных материалов; помощь в управлении коммерческими или промышленными предприятиями; репродуцирование документов; обновление рекламных материалов; распространение образцов; экспертиза деловая; продажа аукционная; изучение рынка; оценка коммерческой деятельности; исследования в области бизнеса; прокат рекламных материалов; консультации по организации бизнеса; публикация рекламных текстов; реклама; радиореклама; исследования конъюнктурные; услуги в области общественных отношений; услуги стенографистов; реклама телевизионная; запись сообщений (канцелярия); оформление витрин; агентства рекламные; службы консультативные по управлению бизнесом; услуги манекенщиков для рекламы или продвижения товаров; исследования маркетинговые; ведение автоматизированных баз данных; консультации профессиональные в области бизнеса; прогнозирование экономическое; организация выставок в коммерческих или рекламных целях; информация деловая; изучение общественного мнения; подготовка платежных документов; комплектование штата сотрудников; услуги по переезду предприятий; аренда площадей для размещения рекламы; продвижение продаж для третьих лиц; услуги секретарей; составление налоговых деклараций; услуги телефонных ответчиков для отсутствующих абонентов; обработка текста; организация

подписки на газеты для третьих лиц; реклама почтой; управление гостиничным бизнесом; менеджмент в области творческого бизнеса; сбор информации в компьютерных базах данных; систематизация информации в компьютерных базах данных; организация торговых ярмарок в коммерческих или рекламных целях; прокат фотокопировального оборудования; реклама интерактивная в компьютерной сети; услуги снабженческие для третьих лиц [закупка и обеспечение предпринимателей товарами]; поиск информации в компьютерных файлах для третьих лиц; прокат рекламного времени в средствах массовой информации; обзоры печати; прокат торговых автоматов; тестирование психологическое при подборе персонала; услуги по сравнению цен; презентация товаров на всех медиа средствах с целью розничной продажи; информация и советы коммерческие потребителям в области выбора товаров и услуг; абонирование телекоммуникационных услуг для третьих лиц; управление процессами обработки заказов товаров; управление коммерческое лицензиями на товары и услуги для третьих лиц; услуги субподрядные (коммерческая помощь); выписка счетов; редактирование рекламных текстов; сбор и предоставление статистических данных; макетирование рекламы; поиск поручителей; организация показов мод в рекламных целях; производство рекламных фильмов; менеджмент спортивный; маркетинг; телемаркетинг; продажа розничная фармацевтических, ветеринарных, гигиенических препаратов и медицинских принадлежностей; прокат торговых стендов, прокат торговых стоек; предоставление информации в области деловых и коммерческих контактов; услуги по поисковой оптимизации продвижения продаж; услуги по оптимизации трафика веб-сайта; услуги рекламные «оплата за клик», услуги PPC; посредничество коммерческое; управление деятельностью внештатных сотрудников; согласование и заключение коммерческих операций для третьих лиц; обновление и поддержка информации в электронных базах данных; управление коммерческими проектами для строительных проектов; предоставление деловой информации через

веб-сайты; предоставление места для онлайн-продаж покупателям и продавцам товаров и услуг, предоставление торговых интернет-площадок покупателям и продавцам товаров и услуг; оформление рекламных материалов; управление внешнее административное для компаний; услуги по подаче налоговых деклараций; управление коммерческое программами возмещения расходов для третьих лиц; прокат рекламных щитов; написание резюме для третьих лиц; предоставление перечня веб-сайтов с коммерческой или рекламной целью; управление программами часто путешествующих; услуги по программированию встреч (офисные функции); услуги по напоминанию о встречах (офисные функции); управление потребительской лояльностью; написание текстов рекламных сценариев; регистрация данных и письменных сообщений; обновление и поддержание информации в регистрах; составление информационных индексов в коммерческих или рекламных целях; бизнес-услуги посреднические по подбору потенциальных частных инвесторов и предпринимателей, нуждающихся в финансировании; производство программ телемагазинов; консультации, касающиеся коммуникационных стратегий в связях с общественностью; консультации, касающиеся коммуникационных стратегий в рекламе; согласование деловых контрактов для третьих лиц; продвижение товаров и услуг через спонсорство спортивных мероприятий; услуги конкурентной разведки; услуги по исследованию рынка; аудит финансовый; онлайн-сервисы розничные для скачивания цифровой музыки; онлайн-сервисы розничные для скачивания рингтонов; онлайн-сервисы розничные для скачивания предварительно записанных музыки и фильмов; продажа оптовая фармацевтических, ветеринарных, гигиенических препаратов и медицинских принадлежностей; услуги по составлению перечня подарков; маркетинг целевой; управление бизнесом временное; реклама наружная; продажа розничная произведений искусства художественными галереями; помощь административная в вопросах тендера; маркетинг в части публикаций программного обеспечения; пресс-службы, службы по связям с

прессой; службы корпоративных коммуникаций; аренда офисного оборудования в коворкинге; услуги коммерческого лоббирования.

(111) N 2021 0834

(151) 16.06.2021

(210) 2019 01517

(220) 24.08.2019

(181) 24.08.2029

(730) HI Limited Partnership, a Florida limited liability partnership with HOA IP GP, LLC, a Delaware limited liability company as general partner, 1815 The Exchange, Atlanta, GA 30339 USA (US)

(540)

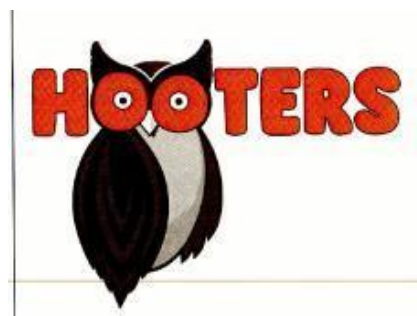

(591) narıncı, mixəyi, ağ, boz

(511) 16 - çap məhsulları, çap nəşrləri, təqvimlər, afişalar, plakatlar, posterlər, şəkillər, ümumi xarakterli dövri mətbuat və jurnallar.

25 - geyim, məhz şlyapaçı lentlər, tərdən qoruyan sarğılar, köynəklər, kişi alt tumanları, şalvarlar, tumanlar, gödəkcələr, jaketlər, penceklər, corablar, şortlar, uşaq önlükləri, şlyapalar, papaqlar, sipərli kəpkalar, gündən qorunmaq üçün sipərlər.

30 - unlama suxarı qarışıqları, unlama qarışıqları və sousları (ədvıyyatlar).

43 - restoranlar və kokteyl-barların xidmətləri.

(591) оранжевый, бордовый, белый, серый
(511) 16 - печатная продукция, издания печатные, календари, афиши, плакаты, постеры, фотографии, периодика и журналы общего характера.

25 - одежда, а именно, ленты внутри шляпы, повязки, защищающие от пота, рубашки, сорочки, кальсоны, брюки, штаны, куртки, жакеты, пиджаки, носки, шорты, нагрудники детские, шляпы, шапки, кепки с

kozyрьками, козырьки для защиты от солнца.

30 - смеси панировочных сухарей, панировочные смеси и соусы (приправы).

43 - рестораны и услуги коктейль-баров.

(111) N 2021 0835

(151) 16.06.2021

(210) 2019 00538

(220) 27.03.2019

(181) 27.03.2029

(730) Nicoventures Holdings Limited,
Globe House, 1 Water Street, London,
WC2R 3LA, United Kingdom (GB)
(540)

VUSE INSPIRATION STORE

(526) Əmtəə nişanında “STORE” söz işarəsi hüquqi mühafizə obyektı deyildir.

(511) 35 - e-siqaretlərin, elektron siqaretlərin, elektron siqaretlər üçün maye məhlullarının, tütünün, tütün əvəzedicilərinin (qeyri-tibbi məqsədlər üçün), çəkmək üçün ləvazimatların, kibritlərin, şəxsi buxarlandırıcıların və elektron siqaretlərin, eləcə də onlar üçün etirvericilərin və məhlulların, isitmə üçün nəzərdə tutulan tütün məmulatlarının, nəfəs almaq məqsədilə tütünün və tütün əvəzedicilərinin isidilməsi üçün nəzərdə tutulan qurğuların və onların hissələrinin, tütünlü snusun, tütünlü snaffin, tütünsüz snusun, tütünsüz snaffin, oral yolla istifadə edilməsi üçün tütünsüz nikotin paketlərinin (qeyri-tibbi məqsədlər üçün) satışı ilə bağlı pərakəndə satış mağazalarının xidmətləri.

(526) В товарном знаке словесное обозначение “STORE” не является объектом правовой охраны.

(511) 35 - услуги магазинов розничной продажи, связанные с продажей э-сигарет, электронных сигарет, жидких растворов для электронных сигарет, табака, заменителей табака (не для медицинских целей), курительных принадлежностей, спичек, персональных испарителей и электронных сигарет, а также ароматизаторов и растворов для них, табачных изделий, предназначенных для их нагрева, устройств и их

частей, предназначенных для нагрева табака и его заменителей в целях вдыхания, снюса с табаком, снаффа с табаком, снюса без табака, снаффа без табака, никотиновых пакетиков без табака для орального употребления (не для медицинских целей).

(111) N 2021 0836

(151) 16.06.2021

(210) 2019 01710

(220) 02.10.2019

(181) 02.10.2029

(730) Colgate-Palmolive Company, a Delaware corporation, 300 Park Avenue, New York, New York 10022, U.S.A. (US)
(540)

PALMOLIVE ОЧИЩЕНИЕ И ПЕРЕЗАГРУЗКА

(526) Əmtəə nişanında “ОЧИЩЕНИЕ И ПЕРЕЗАГРУЗКА” söz birləşməsi hüquqi mühafizə obyektı deyildir.

(511) 03 - şəxsi qulluq üçün vasitələr və preparatlar, məhz dərinin və bədənin təmizlənməsi üçün vasitələr və preparatlar; parça sabunlar; əl üçün duru sabun; duş üçün gellər və kremlər; bədəni yumaq üçün vasitələr; saçlara qulluq etmək üçün preparatlar; şəxsi istifadə üçün dezodorantlar, antiperspirantlar və aerosol şəklində qoltuqaltı zonası üçün tərləməyə qarşı vasitələr; bədən və dəri üçün kosmetik nəmləndirici vasitələr, losyonlar və kremlər; tualet talkı; tərəş üçün preparatlar; qaralma üçün kosmetik vasitələr və qaralmaya qarşı dərinin qorunması üçün kosmetik vasitələr; təmizləyici vasitələrlə hopdurulmuş salfetlər.

(526) В товарном знаке словосочетание “ОЧИЩЕНИЕ И ПЕРЕЗАГРУЗКА” не является объектом правовой охраны.

(511) 03 - средства и препараты для персонального ухода, включая средства и препараты для очищения кожи и тела; мыла кусковые; жидкое мыло для рук; гели и кремы для душа; средства для мытья тела; препараты по уходу за волосами; дезодоранты, антиперспиранты и средства от

пота для подмышечной зоны в виде аэрозолей, для персонального использования; увлажняющие средства, лосьоны и кремы косметические для тела и кожи; тальк туалетный; препараты для бритья; средства для загара косметические и косметические средства для защиты кожи от загара; салфетки, пропитанные очищающими средствами.

пота для подмышечной зоны в виде аэрозолей, для персонального использования; увлажняющие средства, лосьоны и кремы косметические для тела и кожи; тальк туалетный; препараты для бритья; средства для загара косметические и косметические средства для защиты кожи от загара; салфетки, пропитанные очищающими средствами.

(111) N 2021 0837

(151) 16.06.2021

(210) 2019 01832

(220) 18.10.2019

(181) 18.10.2029

(730) Colgate-Palmolive Company, a Delaware corporation, 300 Park Avenue, New York, New York 10022, U.S.A. (US)

(540)

(111) N 2021 0838

(151) 16.06.2021

(210) 2019 01887

(220) 28.10.2019

(181) 28.10.2029

(730) GABA International Holding GmbH, Grabetsmattweg, Therwil, 4106, Switzerland (CH)

(540)

ПАЛМОЛИВ

MERIDOL

(511) 03 - şəxsi qulluq üçün vasitələr və preparatlar, məhz dərinin və bədənin təmizlənməsi üçün vasitələr və preparatlar; parça sabunlar; əl üçün duru sabun; duş üçün gellər və kremlər; bədəni yumaq üçün vasitələr; saçlara qulluq etmək üçün preparatlar; şəxsi istifadə üçün dezodorantlar, antiperspirantlar və aerozol şəklində qoltuqaltı zonası üçün tərleməyə qarşı vasitələr; bədən və dəri üçün kosmetik nəmləndirici vasitələr, losyonlar və kremlər; tualet talkı; tərəş üçün preparatlar; qaralma üçün kosmetik vasitələr və qaralmaya qarşı dərinin qorunması üçün kosmetik vasitələr; təmizləyici vasitələrlə hopdurulmuş salfetlər.

(511) 03 - средства и препараты для персонального ухода, включая средства и препараты для очищения кожи и тела; мыла кусковые; жидкое мыло для рук; гели и кремы для душа; средства для мытья тела; препараты по уходу за волосами; дезодоранты, антиперспиранты и средства от

(511) 21 - diş fırçaları, diş sapları, diş arasının təmizlənməsi üçün cihazlar.

(511) 21 - щетки зубные, нити зубные, устройства для очищения межзубного пространства.

(111) N 2021 0839

(151) 16.06.2021

(210) 2019 01988

(220) 13.11.2019

(181) 13.11.2029

(730) GABA International Holding GmbH, Grabetsmattweg, Therwil, 4106, Switzerland (CH)

(540)

ELMEX

(511) 21 - diş fırçaları, diş sapları, diş arasının təmizlənməsi üçün cihazlar.

(511) 21 - щетки зубные, нити зубные, устройства для очищения межзубного пространства.

(111) N 2021 0840

(151) 16.06.2021

(210) 2019 01792

(220) 15.10.2019

(181) 15.10.2029

(730) Orange Bang, Inc., a California corporation, 13115 Telfair Ave., Sylmar, California 91342, USA (US)

(540)

BANG

(511) 32 - alkoqolsuz içkilər.

(511) 32 - напитки безалкогольные.

(111) N 2021 0841

(151) 16.06.2021

(210) 2019 02048

(220) 22.11.2019

(181) 22.11.2029

(730) Colgate-Palmolive Company, a Delaware Corporation, 300 Park Avenue, New York, New York 10022, U.S.A. (US)

(540)



(526) Əmtəə nişanında təsviri hissədən başqa digər elementlər hüquqi mühafizə obyektidir.

(591) qırmızı, göy, mavi, ağ, yasəmənli, yaşıl, boz-gümüşü

(511) 21 - diş fırçaları.

(526) В товарном знаке кроме изобразительной части другие элементы не являются объектом правовой охраны.

(591) красный, синий, голубой, белый, сиреневый, зеленый, серо-серебристый

(511) 21 - щетки зубные.

(111) N 2021 0842

(151) 16.06.2021

(210) 2019 02049

(220) 22.11.2019

(181) 22.11.2029

(730) Colgate-Palmolive Company, a Delaware Corporation, 300 Park Avenue, New York, New York 10022, U.S.A. (US)

(540)



(591) qırmızı, göy, mavi, ağ, çəhrayı, yaşıl, boz-gümüşü

(511) 21 - diş fırçaları.

(591) красный, голубой, синий, белый, розовый, зеленый, серо-серебристый

(511) 21 - щетки зубные.

(111) N 2021 0843

(151) 16.06.2021

(210) 2019 02050

(220) 22.11.2019

(181) 22.11.2029

(730) Colgate-Palmolive Company, a Delaware corporation, 300 Park Avenue, New York, New York 10022, U.S.A. (US)
(540)



(591) qırmızı, mavi, ağ, boz, sarı
(511) 21 - diş fırçaları.

(591) красный, синий, белый, серый, желтый
(511) 21 - щетки зубные.

(111) N 2021 0844
(151) 16.06.2021
(210) 2019 02051
(220) 22.11.2019
(181) 22.11.2029
(730) Colgate-Palmolive Company, a Delaware Corporation, 300 Park Avenue, New York, New York 10022, U.S.A. (US)
(540)



(591) qırmızı, qara, ağ, boz, sarı
(511) 21 - diş fırçaları.

(591) красный, черный, белый, серый, желтый
(511) 21 - щетки зубные.

(111) N 2021 0845

(151) 16.06.2021

(210) 2019 02052

(220) 22.11.2019

(181) 22.11.2029

(730) Colgate-Palmolive Company, a Delaware Corporation, 300 Park Avenue, New York, New York 10022, U.S.A. (US)
(540)



(591) qırmızı, göy, boz-gümüşi, ağ, yaşıl, açıq-yaşıl
(511) 21 - diş fırçaları.

(591) красный, синий, серо-серебристый, белый, зеленый, салатовый
(511) 21 - щетки зубные.

(111) N 2021 0846

(151) 16.06.2021

(210) 2020 00360

(220) 24.02.2020

(181) 24.02.2030

(730) Maria Tash Financial Group Inc., a Nevada corporation, 653 Broadway, New York, NY 10012, USA (US)
(540)

MARIA TASH

(511) 14 - zərgərlik məmulatları.

35 - zərgərlik məmulatlarının pərakəndə satışı ilə məşğul olan mağazalar; zərgərlik məmulatlarının pərakəndə satışı ilə məşğul olan onlayn mağazaların xidmətləri; zərgərlik məmulatlarının pərakəndə satışı ilə məşğul olan ticarət nöqtələri; zərgərlik məmulatlarının pərakəndə satış mağazaları; dəbli aksesuarların, zərgərlik məmulatlarının və şəxsi gigiyena mallarının pərakəndə, onlayn pərakəndə və topdan-satışı üzrə xidmətlər; dəbli aksesuarların, zərgərlik məmulatlarının və şəxsi gigiyena mallarının seçimi zamanı alıcılara və potensial alıcılara konsultasiyaların, məsləhətlərin və məlumatın verilməsi.

44 - pirsinq; qulaqların deşilməsi; qulaqların deşilməsi məsələləri üzrə konsultasiyalar, məsləhətlər və məlumat.

(511) 14 - изделия ювелирные.

35 - розничные магазины ювелирных изделий; услуги онлайн магазинов по розничной продаже ювелирных изделий; торговые точки по розничной продаже ювелирных изделий; магазины розничной продажи ювелирных изделий; услуги по розничной, онлайн розничной и оптовой продаже модных аксессуаров, ювелирных изделий и товаров личной гигиены; предоставление консультаций, советов и информации покупателям и потенциальным покупателям при выборе модных аксессуаров, ювелирных изделий и товаров личной гигиены.

44 - пирсинг; прокалывание ушей; консультации, советы и информация по вопросу прокалывания ушей.

(111) N 2021 0847

(151) 16.06.2021

(210) 2020 00334

(220) 20.02.2020

(181) 20.02.2030

(730) Zuffa, LLC, 6650 South Torrey Pines Drive, Las Vegas, Nevada 89118, United States of America (US)

(540)



(511) 29 - əsasən emal edilmiş meyvələrdən və ya emal edilmiş fındıqlardan (qozlardan) ibarət olan qablaşdırılmış yeməklər; fındıqlar (qozlar) əsasında qəlyanaltılar; emal edilmiş meyvələr; emal edilmiş fındıqlar (qozlar).

32 - butulkalara doldurulmuş su; vitaminləşdirilmiş içməli su; aromatisasiya olunmuş su; sodalı su; kola (alkoqolsuz içkilər); alkoqolsuz içkilər.

(511) 29 - блюда упакованные, состоящие в основном из обработанных фруктов или обработанных орехов; закуски на основе орехов; закуски на основе фруктов; фрукты обработанные; орехи обработанные.

32 - вода бутилированная; вода питьевая витаминизированная; вода ароматизированная; вода содовая; кола (напитки безалкогольные); напитки безалкогольные.

(111) N 2021 0848

(151) 16.06.2021

(210) 2020 00123

(220) 24.01.2020

(181) 24.01.2030

(730) Getz Pharma International FZ LLC, Office No. 1307, 13th Floor, Al-Thuraya Tower 1, Dubai Media City, Dubai, United Arab Emirates (AE)

(540)



(511) 10 - tibbi cihazlar və alətlər.

(511) 10 - приборы и инструменты медицинские.

(111) N 2021 0849
(151) 16.06.2021
(210) 2019 02268
(220) 19.12.2019
(181) 19.12.2029
(310) 078048
(320) 27.06.2019
(330) JM
(730) British American Tobacco (Brands) Limited, Globe House, 4 Temple Place, London WC2R 2PG, United Kingdom (GB)
(540)



(526) Əmtəə nişanında “STEAMED” söz işarəsi hüquqi mühafizə obyektı deyildir.

(511) 34 - siqaretlər, papiroslar; tütün, emal olunmamış və ya emal olunmuş; siqaretlərin eşilməsi üçün tütün; tənəkə tütünü; tütün məmulatları; tütün əvəzediciləri (qeyri-tibbi məqsədlər üçün); siqarlar; siqarillalar; siqaretlər üçün alışqanlar; siqarlar üçün alışqanlar; kibrit; çəkmək üçün ləvazimatlar; siqaret, papiros kağızı; siqaret gilzləri; siqaret üçün filtrlər; siqaretlərin, papirosların eşilməsi üçün cib qurğuları; tütünü kağız gilzlərə doldurmaq üçün əl ilə işlədilən maşınlar; elektron siqaretlər; elektron siqaretlər üçün mayelər; isidilmə vasitəsilə istifadə üçün tütün məmulatları.

(526) В товарном знаке словесное обозначение “STEAMED” не является объектом правовой охраны.

(511) 34 - сигареты, папиросы; табак, необработанный или обработанный; табак для скручивания сигарет; табак трубочный; табачные изделия; заменители табака (не для медицинских целей); сигары; сигариллы; зажигалки для сигарет; зажигалки для сигар; спички; курительные принадлежности; бумага сигаретная, папиросная; гильзы сигаретные; фильтры для сигарет; устройства карманные для скручивания сигарет, папирос; ручные машинки для набивания табака в бумажные гильзы; сигареты электронные; растворы жидкие для

электронных сигарет; табачные изделия для потребления посредством их нагревания.

(111) N 2021 0850
(151) 16.06.2021
(210) 2020 00079
(220) 16.01.2020
(181) 16.01.2030
(310) 078297
(320) 29.07.2019
(330) JM
(730) British American Tobacco (Brands) Limited, Globe House, 4 Temple Place, London, WC2R 2PG, United Kingdom (GB)
(540)

GLO HYPER

(526) Əmtəə nişanında “HYPER” söz işarəsi hüquqi mühafizə obyektı deyildir.

(511) 34 - siqaretlər, papiroslar; tütün, emal olunmamış və ya emal olunmuş; tütün məmulatları; tütün əvəzediciləri (qeyri-tibbi məqsədlər üçün); siqarlar; siqarillalar; yandırma üçün alışqanlar; kibrit; çəkmək üçün ləvazimatlar; siqaret, papiros kağızı; siqaret gilzləri; siqaret üçün filtrlər; siqaretlərin, papirosların eşilməsi üçün cib qurğuları; tütünü kağız gilzlərə doldurmaq üçün əl ilə işlədilən maşınlar; elektron siqaretlər; elektron siqaretlər üçün kartriclər; elektron siqaretlər üçün mayelər; isidilmə vasitəsilə istifadə üçün tütün məmulatları; tütünün isidilməsi üçün qurğular və onların hissələri; tütünün isidilməsi məqsədi ilə qurğular üçün aksesuarlar və onların hissələri; nəfəs alma üçün tütün əvəzediciləri; tərkibində tütün əvəzediciləri olan siqaretlər və papiroslar; siqaret qabları, papiros qabları, portsiqarlar; siqaretlər və papiroslar üçün yeşiklər; tütünlü snus (çeynənən tütün); tərkibində tütün olan buruna çəkilən toz; tütünsüz snus; peroral yolla istifadə edilməsi üçün tütünsüz nikotin pekləri (qeyri-tibbi məqsədlər üçün).

(526) В товарном знаке словесное обозначение “HYPER” не является объектом правовой охраны.

(511) 34 - сигареты, папиросы; табак, необработанный или обработанный; табачные изделия; заменители табака (не для медицинских целей); сигары; сигариллы; зажигалки для прикуривания; спички; курительные принадлежности; бумага сигаретная, папиросная; гильзы сигаретные; фильтры для сигарет; устройства карманные для скручивания сигарет, папирос; ручные машинки для набивания табака в бумажные гильзы; сигареты электронные; картриджи для электронных сигарет; жидкости для электронных сигарет; табачные изделия для потребления посредством их нагревания; устройства и их части для нагревания табака; аксессуары и части для устройств для нагревания табака; заменители табака для вдыхания; сигареты и папиросы, содержащие заменители табака; сигаретницы, папиросницы, портсигары; ящики для сигарет и папирос; снюс с табаком (жевательный табак); нюхательный порошок, содержащий табак; снюс без табака; никотиновые пэки без табака для перорального применения (не для медицинских целей).

(111) N 2021 0851

(151) 16.06.2021

(210) 2019 02171

(220) 06.12.2019

(181) 06.12.2029

(730) British American Tobacco (Brands) Limited, Globe House, 4 Temple Place, London WC2R 2PG, United Kingdom (GB) (540)



(511) 34 - siqaretlər, papiroslar; tütün, emal olunmamış və ya emal olunmuş; tütün məmulatları; tütün əvəzediciləri (qeyri-tibbi məqsədlər üçün); siqarlar; siqarillalar; yandırma üçün alışıqanlar; kibrit; çəkmək üçün ləvazimatları; siqaret, papiros kağızı; siqaret gilzləri; siqaret üçün filtrlər; siqaretlərin, papirosların eşilməsi üçün cib qurğuları; tütünü

kağız gilzlərə doldurmaq üçün əl ilə işlədilən maşınlar; elektron siqaretlər; elektron siqaretlər üçün kartriclər; elektron siqaretlər üçün mayelər; isitmə üçün nəzərdə tutulan tütün məmulatları; tütünün isidilməsi üçün nəzərdə tutulan qurğular və onların hissələri; nəfəs alma məqsədilə tütün əvəzediciləri; tərkibində tütün əvəzediciləri olan siqaretlər; siqaretlər, papiroslar üçün yeşiklər; siqaretlər, papiroslar üçün qutular; tütünlü snus; tütünlü snaff; tütünsüz snus; tütünsüz snaff; oral yolla istifadə edilməsi üçün tütünsüz nikotin paketləri (qeyri-tibbi məqsədlər üçün).

(511) 34 - сигареты, папиросы; табак, необработанный или обработанный; табачные изделия; заменители табака (не для медицинских целей); сигары; сигариллы; зажигалки для закуривания; спички; курительные принадлежности; бумага сигаретная, папиросная; гильзы сигаретные; фильтры для сигарет; устройства карманные для скручивания сигарет, папирос; ручные машинки для набивания табака в бумажные гильзы; сигареты электронные; картриджи для электронных сигарет; жидкости для электронных сигарет; табачные изделия, предназначенные для нагрева; устройства и их части, предназначенные для нагрева табака; заменители табака в целях вдыхания; сигареты, содержащие заменители табака; ящики для сигарет, папирос; коробки для сигарет, папирос; снюс с табаком; снафф с табаком; снюс без табака; снафф без табака; никотиновые пакетики без табака для орального употребления (не для медицинских целей).

(111) N 2021 0852

(151) 16.06.2021

(210) 2019 02267

(220) 19.12.2019

(181) 19.12.2029

(310) 078044

(320) 27.06.2019

(330) JM

(730) British American Tobacco (Brands) Limited, Globe House, 4 Temple Place, London WC2R 2PG, United Kingdom (GB) (540)



(526) Əmtəə nişanında "WHITE" söz işarəsi hüquqi mühafizə obyektidir.

(511) 34 - siqaretlər, papiroslar; tütün, emal olunmamış və ya emal olunmuş; siqaretlərin eşilməsi üçün tütün; tənəkə tütünü; tütün məmulatları; tütün əvəzediciləri (qeyri-tibbi məqsədlər üçün); siqarlar; siqarillalar; siqaretlər üçün alışqanlar; siqarlar üçün alışqanlar; kibrit; çəkmək üçün ləvazimatlar; siqaret, papiros kağızı; siqaret gilizləri; siqaret üçün filtrlər; siqaretlərin, papirosların eşilməsi üçün cib qurğuları; tütünü kağız gilizlərə doldurmaq üçün əl ilə işlədilən maşınlar; elektron siqaretlər; elektron siqaretlər üçün mayelər; isidilmə vasitəsilə istifadə üçün tütün məmulatları.

(526) В товарном знаке словесное обозначение "WHITE" не является объектом правовой охраны.

(511) 34 - сигареты, папиросы; табак, необработанный или обработанный; табак для скручивания сигарет; табак трубочный; табачные изделия; заменители табака (не для медицинских целей); сигары; сигариллы; зажигалки для сигарет; зажигалки для сигар; спички; курительные принадлежности; бумага сигаретная, папиросная; гильзы сигаретные; фильтры для сигарет; устройства карманные для скручивания сигарет, папирос; ручные машинки для набивания табака в бумажные гильзы; сигареты электронные; растворы жидкие для электронных сигарет; табачные изделия для потребления посредством их нагревания.

(111) N 2021 0853

(151) 16.06.2021

(210) 2019 02208

(220) 12.12.2019

(181) 12.12.2029

(730) British American Tobacco (Brands) Inc., 251 Little Falls Drive, Suite 100, Wilmington, Delaware 19808-1674, United States of America (US)

(540)



(526) Əmtəə nişanında "N-SERIES" hərf və söz işarələri hüquqi mühafizə obyektidir.

(511) 34 - siqaretlər, papiroslar; tütün, emal olunmamış və ya emal olunmuş; siqaretlərin eşilməsi üçün tütün; tənəkə tütünü; tütün məmulatları; tütün əvəzediciləri (qeyri-tibbi məqsədlər üçün); siqarlar; siqarillalar; siqaretlər üçün alışqanlar; siqarlar üçün alışqanlar; kibrit; çəkmək üçün ləvazimatlar; siqaret, papiros kağızı; siqaret gilizləri; siqaret üçün filtrlər; siqaretlərin, papirosların eşilməsi üçün cib qurğuları; tütünü kağız gilizlərə doldurmaq üçün əl ilə işlədilən maşınlar; elektron siqaretlər; elektron siqaretlər üçün mayelər; isidilmə vasitəsilə istifadə üçün tütün məmulatları.

(526) В товарном знаке буквенное и словесное обозначение "N-SERIES" не является объектом правовой охраны.

(511) 34 - сигареты, папиросы; табак, необработанный или обработанный; табак для скручивания сигарет; табак трубочный; табачные изделия; заменители табака (не для медицинских целей); сигары; сигариллы; зажигалки для сигарет; зажигалки для сигар; спички; курительные принадлежности; бумага сигаретная, папиросная; гильзы сигаретные; фильтры для сигарет; устройства карманные для скручивания сигарет, папирос; ручные машинки для набивания табака в бумажные гильзы; сигареты электронные; растворы жидкие для электронных сигарет; табачные изделия для потребления посредством их нагревания.

(111) N 2021 0854
(151) 16.06.2021
(210) 2019 02209
(220) 12.12.2019
(181) 12.12.2029
(730) British American Tobacco (Brands)
Inc., 251 Little Falls Drive, Suite 100, Wil-
mington, Delaware 19808-1674, United
States of America (US)
(540)



(526) Əmtəə nişanında "QUALITY GUARANTEE" söz birləşməsi hüquqi mühafizə obyektidir.

(511) 34 - siqaretlər, papirosalar; tütün, emal olunmamış və ya emal olunmuş; siqaretlərin eşilməsi üçün tütün; tənəki tütünü; tütün məmulatları; tütün əvəzediciləri (qeyri-tibbi məqsədlər üçün); siqarlar; siqarillalar; siqaretlər üçün alışqanlar; siqarlar üçün alışqanlar; kibrit; çəkmək üçün ləvazimatlar; siqaret, papiros kağızı; siqaret gilizləri; siqaret üçün filtrlər; siqaretlərin, papirosaların eşilməsi üçün cib qurğuları; tütünü kağız gilizlərə doldurmaq üçün əl ilə işlədilən maşınlar; elektron siqaretlər; elektron siqaretlər üçün mayelər; isidilmə vasitəsilə istifadə üçün tütün məmulatları.

(526) В товарном знаке словосочетание "QUALITY GUARANTEE" не является объектом правовой охраны.

(511) 34 - сигареты, папиросы; табак, необработанный или обработанный; табак для скручивания сигарет; табак трубочный; табачные изделия; заменители табака (не для медицинских целей); сигары; сигариллы; зажигалки для сигарет; зажигалки для сигар; спички; курительные принадлежности; бумага сигаретная, папиросная; гильзы сигаретные; фильтры для сигарет; устройства карманные для скручивания сигарет, папирос; ручные машинки для набивания табака в бумажные гильзы; сигареты электронные; растворы жидкие для электронных сигарет; табачные изделия

для потребления посредством их нагревания.

(111) N 2021 0855
(151) 16.06.2021
(210) 2019 02149
(220) 03.12.2019
(181) 03.12.2029
(730) EYGN Limited, One Montague Place,
East Bay Street, Nassau, Bahamas (BS)
(540)

EY İLİN İŞ ADAMI

(526) Əmtəə nişanı elementlərinə ayrı-ayrılıqda hüquqi mühafizə verilmədən bütövlüklə qorunur.

(511) 35 - işgüzar, iqtisadi, kommersiya, ticarət və reklam məqsədlərində ticarət yarmarkalarının, sərgilərinin və təqdimatların təşkil edilməsi və keçirilməsi; işgüzar və professional əlaqələrin yaradılması üçün tədbirlərin keçirilməsi; işgüzar əlaqələrin yaradılması üzrə xidmətlər, məhz sahibkarların əlaqələrinin yaradılmasında və qarşılıqlı əlaqəsində kömək; işgüzar məsləhətlər, konsultasiyalar və məlumatlar; işgüzar məlumatın verilməsi; biznesin idarə edilməsi; biznes sahəsində inzibati fəaliyyət; biznes idarə edilməsi üzrə konsultasiyalar; biznesin idarə edilməsində kömək; işgüzar əməliyyatlar barəsində məsləhətlər; biznes-modelləşdirmə; biznesin yenidən qurulması üzrə xidmətlər; maliyyənin yenidən qurulmasına aid olan işgüzar məsləhətlər; işgüzar müqayisəli analiz (bençmarkinq) xidmətləri; kommersiya fəaliyyətinin qiymətləndirilməsi; müəssisələrin analizi və qiymətləndirilməsi; biznesin təşkil edilməsi üzrə konsultasiyalar; işgüzar strategiyalara və istismar effektivliyinə aid olan məsləhətlər; biznesin əməliyyat modelləri barəsində məsləhətlər; şirkətin daxili siyasəti və proseduraları barəsində məsləhətlər; kommersiya layihələrinin idarə edilməsi; kommersiya birləşmələri və əldə edilmələri barəsində məsləhətlər; işgüzar məsələlər üzrə ekspert qiymətləri və hesabatları; işgüzar hesabatların hazırlanması və yazıl-

ması; iqtisadi proqnozlaşdırma; müəyyən sahəyə (ixtiasa) aid olan araşdırmalar, məhz tematik araşdırmalar, yenilik gətirən ideya araşdırmaları və biznes-strategiya üzrə konsultasiyalar; reklam; malların (əmtəələrin) və xidmətlərin irəli çəkilməsi üzrə xidmətlər; internet şəbəkəsi vasitəsilə reklam; sosial şəbəkələr sahəsində işgüzar məlumatın və konsultasiyaların verilməsi; ictimai fikrin öyrənilməsi; marketing araşdırmaları; bazarın öyrənilməsi; bazar araşdırmalarının analizi; işgüzar və marketing araşdırmaları; maliyyə xidmətlərinə aid olan işgüzar araşdırmalar; verilənlərin emalı; statistik verilənlərin yığılması və verilməsi; məlumatın kompüter verilənlər bazasında sistemləşdirilməsi; işgüzar verilənlərin yığılması və sistemləşdirilməsi; verilənlərin analizi; işgüzar verilənlərin analizi; yuxarıda qeyd olunan xidmətlərə aid olan məlumatlar, məsləhətlər və konsultasiyalar; kompüter verilənlər bazaları və ya internet şəbəkəsi vasitəsilə elektron şəkildə və ya onlayn verilən bütün yuxarıda qeyd olunan xidmətlər.

41 - tərbiyəetmə; təhsil; işgüzar bacarıqların və biznesin idarə edilməsinin öyrədilməsi; maliyyə bacarıqlarının və maliyyənin idarə edilməsinin öyrədilməsi; mühasibat işi, maliyyə, maliyyənin, iqtisadiyyatın, vergi qoymağın idarə edilməsi, vergilərin, auditin, biznesin hesablanması və planlaşdırılması, biznesin idarə edilməsi, informasiya texnologiyaları, innovasiyalar, sahibkarlıq, əmək resurslarının və personalın idarə edilməsi, sığortalanma, risklərin idarə edilməsi, hüquq və normativ tələblərə riayətmə, korporativ idarə edilməsi, sənədləşmənin idarə edilməsi, marketing və brendinq, tədarük xətləri, əməliyyat effektivliyi və yenilik gətirən ideyalar sahəsində təhsil və öyrədilmə; təhsil xidmətləri, məhz məşğələlərin, master-klasların, seminarların və onlayn seminarların keçirilməsi və müvafiq tədris materiallarının yayılması; biznes, maliyyə və innovasiyalar sahəsində müzakirələrin, seminarların və müsahibələrin keçirilməsi; əyləncələr; idman və mədəni-maarifləndirici tədbirlərin təşkil edilməsi; simpoziumların və konfransların təşkil edilməsi və keçirilməsi; prizlərin (mükafatların) verilməsi ilə tədbirlərin keçirilməsi; biznes, maliyyə və innovasiyalar sahəsində mükafatların verilməsi; nəşriyyat xidmətləri; kitabların, jurnalların, dövri nəşriyyatın, tədqiqi hesabat-

ların, xəbər məqalələrinin və öyrədici və maarifləndirici materialların dərc edilməsi; elektron nəşrlər; elektron kitabların, jurnalların, dövri mətbuatın, tətbiqi hesabatların, xəbər məqalələrinin və öyrədici və maarifləndirici çap materialların onlayn rejimdə dərc edilməsi; mühasibat işi, maliyyə, maliyyənin idarə edilməsi, iqtisadiyyat, vergi qoyma, vergilərin auditinin, biznesin hesablanması və planlaşdırılması, biznesin idarə edilməsi, informasiya texnologiyaları, innovasiyalar, sahibkarlıq, əmək resurslarının və personalın idarə edilməsi, sığortalanma, risklərin idarə edilməsi, hüquq və normativ tələblərə riayətmə, korporativ idarə edilməsi, sənədləşmənin idarə edilməsi, marketing və brendinq, tədarük xətləri, əməliyyat effektivliyi və yenilik gətirən ideyalar məsələlərinə aid olan nəşrlər və çap nəşrləri; kitabxana xidmətləri; audiovizual təqdimatlar və təqdimetmələr; audiovizual təqdimatların və təqdimetmələrin hazırlanması; tərcüməçilərin xidmətləri; yuxarıda qeyd edilən xidmətlərə aid olan məlumatlar, məsləhətlər və konsultasiyalar; kompüter verilənlər bazaları və ya internet şəbəkəsi vasitəsilə elektron şəkildə və ya onlayn verilən bütün yuxarıda qeyd olunan xidmətlər.

(526) Товарный знак охраняется в целом без предоставления правовой охраны отдельным элементам.

(511) 35 - организация и проведение торговых ярмарок, выставок и презентаций в деловых, экономических, коммерческих, торговых и рекламных целях; проведение мероприятий для установления деловых и профессиональных связей; услуги по установлению деловых связей, а именно, содействие в установлении связей и взаимодействии предпринимателей; советы, консультации и информация деловые; предоставление деловой информации; управление бизнесом; деятельность административная в сфере бизнеса; консультации по управлению бизнесом; помощь в управлении бизнесом; советы в отношении деловых операций; бизнес-моделирование; услуги по реструктуризации бизнеса; советы деловые, относящиеся к финансовой реорганизации; услуги делового сравнительного анализа (бенчмаркинг); оценка коммерческой деятельности; анализ и

оценка предприятий; консультации по организации бизнеса; советы, относящиеся к деловым стратегиям и эксплуатационной эффективности; советы в отношении операционных моделей бизнеса; советы в отношении внутренней политики и процедур компании; управление коммерческими проектами; советы в отношении коммерческих слияний и приобретений; оценка и отчеты экспертные по деловым вопросам; подготовка и написание деловых отчетов; прогнозирование экономическое; исследования отраслевые, а именно, тематические исследования, исследования новаторских идей и консультации по бизнес-стратегии; реклама; услуги по продвижению товаров и услуг; реклама посредством сети Интернет; предоставление деловой информации и консультаций в сфере социальных сетей; изучение общественного мнения; исследования маркетинговые; изучение рынка; анализ рыночных исследований; исследования деловые и маркетинговые; исследования деловые, относящиеся к финансовым услугам; обработка данных; сбор и предоставление статистических данных; систематизация информации в компьютерных базах данных; сбор и систематизация деловых данных; анализ данных; анализ деловых данных; информация, советы и консультации, относящиеся к вышеуказанным услугам; все вышеуказанные услуги, предоставляемые электронно или в режиме онлайн посредством компьютерных баз данных или сети Интернет.

41 - воспитание; образование; обучение деловым навыкам и управлению бизнесом; обучение финансовым навыкам и управлению финансами; образование и обучение в сфере бухгалтерского дела, финансов, управления финансами, экономики, налогообложения, расчета и планирования налогов, аудита, бизнеса, управления бизнесом, информационных технологий, инноваций, предпринимательства, управления трудовыми ресурсами и персоналом, страхования, управления рисками, права и соблюдения нормативных требований, корпоративного управления, управления документацией, маркетинга и брендинга, цепочек поставок, операционной эффективности и новаторских идей;

услуги образовательные, а именно, проведение занятий, мастер-классов, семинаров и онлайн семинаров и распространение соответствующих учебных материалов; проведение дебатов, семинаров и интервью в сфере бизнеса, финансов и инноваций; развлечения; организация спортивных и культурно-просветительных мероприятий; организация и проведение симпозиумов и конференций; организация событий и мероприятий с вручением призов; выдача наград в сфере бизнеса, финансов и инноваций; услуги издательские; публикация книг, журналов, периодических изданий, исследовательских отчетов, новостных статей и обучающих и образовательных материалов; публикации электронные; публикации электронных книг, журналов, периодических изданий, исследовательских отчетов, новостных статей и печатных обучающих и образовательных материалов в режиме онлайн; публикации и публикации электронные, относящиеся к вопросам в сфере бухгалтерского дела, финансов, управления финансами, экономики, налогообложения, расчета и планирования налогов, аудита, бизнеса, управления бизнесом, информационных технологий, инноваций, предпринимательства, управления трудовыми ресурсами и персоналом, страхования, управления рисками, права и соблюдения нормативных требований, корпоративного управления, управления документацией, маркетинга и брендинга, цепочек поставок, операционной эффективности и новаторских идей; услуги библиотек; презентации и представления аудиовизуальные; производство аудиовизуальных презентаций и представлений; услуги переводчиков; информация, советы и консультации, относящиеся к вышеуказанным услугам; все вышеуказанные услуги, предоставляемые электронно или в режиме онлайн посредством компьютерных баз данных или сети интернет.

(111) N 2021 0856
(151) 16.06.2021
(210) 2019 01377
(220) 26.07.2019
(181) 26.07.2029

**(730) NAKAMOTO INDUSTRIAL CO., 8F.,
No.24, Ln. 478, Ruiguang Rd., Neihu Dist.,
Taipei City 114, Taiwan, Province of China
(TW)
(540)**

NAKAMOTO

(511) 12 - sürüşməyə qarşı zəncirlər; motosikletin aparıcı zəncirləri; motosikletlər üçün zəncirin dartma qurğusunun sap keçiriciləri; tormoz sisteminin detalları, məhz ucluqlar və porşenlər; sürətlər qutusunun detalları, məhz dayaq podşipnikləri; asmaların detalları, məhz diyircəkli həcnamalar, ucluqlar, yan ucluqlar, yay üçün asqılar, sükan mexanizmi və sükan dartı qüvvəsindən ibarət olan sükan idarəetmə və ilişmə qovşağı; reyka tipli əl ilə idarəetmə blokundan və sükan dartı qüvvəsinin uduqlarından ibarət olan reyka idarəetməsi qovşağı; güc ötürülməsinin detalları, həmçinin bərabər künc sürətlərinin həcnaması kimi tanınan oynaqlı birləşmə, muftanın gücləndiricisi və muftanın gücləndiricisinin blokundan və birləşdirici qurğudan, əsas ilişmədən və icraedici silindrlərdən, ilişmə muftasının disklərindən, muftanın friksion örtmələrindən, sinxronizator halqalarından, həcnama muftalarından və çarpazlardan və flanslardan ibarət olan təmir dəstləri; tormoz sisteminin detalları, məhz tormoz barabanları, tormoz kolodkasının dayaq diskləri, pnevmatik tormozun şlanqları, tormoz kolodkalarından və qayıdış hərəkətverici qüvvəsindən (yaydan) ibarət olan tormoz dəstləri, tormoz kolodkaları, tormoz örtmələri, əsas tormoz silindrləri və təkərin tormoz silindrləri; nəqliyyat vasitəsinin banının detalları, məhz pillə şəklində önlüklər, banın üz vurulması və montajı, bəmperlər, bəmperlər üçün asmalar, qapılar, palçığa qarşı sipərlər, barmaqılıqlar, kapotlar, güzgülər, amortizatorlar, şüşəqaldıranın lingləri, şüşəqaldırانlar, şüşətəmizləyicilər və şüşətəmizləyicilərin lingləri, şüşə yuyanları, külək şüşəsinin şüşə yuyanlarının mühərrikləri, külək şüşələrinin lingləri, külək şüşəsinin şüşətəmizləyicilərinin mühərrikləri, ventilyator mühərrikləri, hava isidicisinin mühərrikləri və şüşəqaldırانın mühərrikləri, kipləşdirici halqa, silindr başlığının silindr salın-

ması, tam dəstli kipləşdirici halqa, kipləşdirici başlıq halqası, yağlı altlığın salınması, klapan qutusunun qapağının salınması, yağ cəftəsi ilə mühərrik dayağı, dirək dayağı, içlik, yük yeri, radiatorun şlanqı, mühərrik klapanı, klapanın yönəldicisi, podşipnik, təkər vtulkası, yoxlama lingi, sürətlərin dəyişilməsi trosu (burazı).

(511) 12 - цепи противоскольжения; ведущие цепи мотоцикла; нитепроводники натяжного устройства цепи для мотоциклов; детали тормозной системы, а именно, сопла и поршни; детали коробки передач, а именно, упорные подшипники; детали подвесок, а именно: шариковые шарниры, наконечники, боковые наконечники, серьги для пружины, узел рулевого управления и сцепления, состоящий из рулевого механизма и рулевой тяги; узлы реечного управления, состоящие из блока ручного управления реечного типа и наконечников рулевой тяги; детали силовой передачи, а именно: шрусы, также известные как шарниры равных угловых скоростей, усилитель муфты и ремонтные наборы, состоящие из блока усилителя муфты и соединительного оборудования, главного сцепления и исполнительных цилиндров, дисков муфты сцепления, фрикционных накладок муфты, колец синхронизатора, шарнирных муфт и крестовин и фланцев; детали тормозной системы, а именно: тормозные барабаны, опорные диски тормозной колодки, шланги пневматического тормоза, ремонтные наборы тормозов, состоящие из тормозных колодок и возвратных пружин, тормозные колодки, тормозные накладки, главные тормозные цилиндры и тормозные цилиндры колеса; детали кузова транспортного средства, а именно: фарушки, в форме подножек, обивка кузова и монтаж, бамперы, подвески для бамперов, двери, брызговики, решетки, капоты, зеркала, амортизаторы, рычаги стеклоподъемника, стеклоподъемники, стеклоочистители и рычаги стеклоочистителя, стеклоомыватели, двигатели стеклоомывателя ветрового стекла, рычаги ветрового стекла, двигатели стеклоочистителя ветрового стекла, двигатели вентилятора ветрового стекла, двигатели воздухонагнетателя и двигатели стеклоподъемника, уплотнительное

кольцо, цилиндрическая прокладка головки цилиндра, уплотнительное кольцо полного набора, головное уплотнительное кольцо, прокладка масляного поддона, прокладка крышки клапанной коробки, опора двигателя с масляным затвором, опора стойки, вкладыш, багажник, шланг радиатора, клапан двигателя, направляющая клапана, подшипник, втулка колеса, контрольный рычаг, трос переключения передач.

(111) N 2021 0857

(151) 16.06.2021

(210) 2019 01623

(220) 18.09.2019

(181) 18.09.2029

(730) Orion Corporation, Orionintie 1,
02200 Espoo, Finland (FI)

(540)

05 - изделия фармацевтические, препараты медицинские и ветеринарные; изделия гигиенические для медицинских целей; питание диетическое и вещества для медицинских или ветеринарных целей, питание детское; добавки пищевые для человека и животных; пластыри, материалы перевязочные; материалы для пломбирования зубов и изготовления зубных слепков; средства дезинфицирующие; препараты для уничтожения вредных животных; фунгициды, гербициды.

(111) N 2021 0858

(151) 16.06.2021

(210) 2019 01624

(220) 18.09.2019

(181) 18.09.2029

(730) Orion Corporation, Orionintie 1,
02200 Espoo, Finland (FI)

(540)

REHYDROSTANDART

(511) 03 - qeyri-müalicəvi kosmetik və tualet məhsulları; müalicəvi olmayan diş pastaları; ətriyyat məhsulları, efir yağları; ağartma üçün preparatlar və yumaq üçün digər maddələr; təmizləmə, cilalama, yağsızlaşdırma və abraziv emal üçün preparatlar.

05 - əczaçılıq məhsulları, tibbi və baytarlıq preparatları; tibbi məqsədlər üçün gigiyena məhsulları; tibbi və ya baytarlıq məqsədləri üçün pəhriz qidası və maddələri, uşaq qidası; insan və heyvanlar üçün qida əlavələri; plastırlar, sarğı materialları; dişləri plomblamaq və diş surətlərini hazırlamaq üçün materiallar; dezinfeksiyaedici vasitələr; ziyanverici heyvanları məhv etmək üçün preparatlar; fungusidlər, herbisidlər.

(511) 03 - продукты косметические и туалетные нелечебные; пасты зубные нелечебные; продукты парфюмерные, масла эфирные; препараты для отбеливания и вещества прочие для стирки; препараты для чистки, полирования, обезжиривания и абразивной обработки.

РЕГИДРОСТАНДАРТ

(511) 03 - qeyri-müalicəvi kosmetik və tualet məhsulları; müalicəvi diş pastaları; ətriyyat məhsulları, efir yağları; ağartma üçün preparatlar və yumaq üçün digər maddələr; təmizləmə, cilalama, yağsızlaşdırma və abraziv emal üçün preparatlar.

05 - əczaçılıq məhsulları, tibbi və baytarlıq preparatları; tibbi məqsədlər üçün gigiyena məhsulları; tibbi və ya baytarlıq məqsədləri üçün pəhriz qidası və maddələri, uşaq qidası; insan və heyvanlar üçün qida əlavələri; plastırlar, sarğı materialları; dişləri plomblamaq və diş surətlərini hazırlamaq üçün materiallar; dezinfeksiyaedici vasitələr; ziyanverici heyvanları məhv etmək üçün preparatlar; fungusidlər, herbisidlər.

(511) 03 - продукты косметические и туалетные нелечебные; пасты зубные нелечебные; продукты парфюмерные, масла эфирные; препараты для отбеливания и вещества прочие для стирки; препараты для чистки, полирования, обезжиривания и абразивной обработки.

05 - изделия фармацевтические, препараты медицинские и ветеринарные; изделия гигиенические для медицинских целей; питание диетическое и вещества для медицинских или ветеринарных целей, питание детское; добавки пищевые для человека и животных; пластыри, материалы перевязочные; материалы для пломбирования зубов и изготовления зубных слепков; средства дезинфицирующие; препараты для уничтожения вредных животных; фунгициды, гербициды.

05 - изделия фармацевтические, препараты медицинские и ветеринарные; изделия гигиенические для медицинских целей; питание диетическое и вещества для медицинских или ветеринарных целей, питание детское; добавки пищевые для человека и животных; пластыри, материалы перевязочные; материалы для пломбирования зубов и изготовления зубных слепков; средства дезинфицирующие; препараты для уничтожения вредных животных; фунгициды, гербициды.

(111) N 2021 0859
(151) 16.06.2021
(210) 2019 01625
(220) 18.09.2019
(181) 18.09.2029
(730) Orion Corporation, Orionintie 1,
02200 Espoo, Finland (FI)
(540)

(111) N 2021 0860
(151) 16.06.2021
(210) 2019 01626
(220) 18.09.2019
(181) 18.09.2029
(730) Orion Corporation, Orionintie 1,
02200 Espoo, Finland (FI)
(540)

REHYDROLACT

(511) 03 - qeyri-müalicəvi kosmetik və tualet məhsulları; müalicəvi diş pastaları; ətriyyat məhsulları, efir yağları; ağartma üçün preparatlar və yumaq üçün digər maddələr; təmizləmə, cilalama, yağsızlaşdırma və abraziv emal üçün preparatlar.

05 - əczaçılıq məhsulları, tibbi və baytarlıq preparatları; tibbi məqsədlər üçün gigiyena məhsulları; tibbi və ya baytarlıq məqsədləri üçün pəhriz qidası və maddələri, uşaq qidası; insan və heyvanlar üçün qida əlavələri; plastırlar, sarğı materialları; dişləri plomblamaq və diş surətlərini hazırlamaq üçün materiallar; dezinfeksiyaedici vasitələr; ziyanverici heyvanları məhv etmək üçün preparatlar; fungisidlər, herbisidlər.

(511) 03 - продукты косметические и туалетные нелечебные; пасты зубные нелечебные; продукты парфюмерные, масла эфирные; препараты для отбеливания и вещества прочие для стирки; препараты для чистки, полирования, обезжиривания и абразивной обработки.

РЕГИДРОЛАКТ

(511) 03 - qeyri-müalicəvi kosmetik və tualet məhsulları; müalicəvi diş pastaları; ətriyyat məhsulları, efir yağları; ağartma üçün preparatlar və yumaq üçün digər maddələr; təmizləmə, cilalama, yağsızlaşdırma və abraziv emal üçün preparatlar.

05 - əczaçılıq məhsulları, tibbi və baytarlıq preparatları; tibbi məqsədlər üçün gigiyena məhsulları; tibbi və ya baytarlıq məqsədləri üçün pəhriz qidası və maddələri, uşaq qidası; insan və heyvanlar üçün qida əlavələri; plastırlar, sarğı materialları; dişləri plomblamaq və diş surətlərini hazırlamaq üçün materiallar; dezinfeksiyaedici vasitələr; ziyanverici heyvanları məhv etmək üçün preparatlar; fungisidlər, herbisidlər.

(511) 03 - продукты косметические и туалетные нелечебные; пасты зубные нелечебные; продукты парфюмерные, масла эфирные; препараты для отбеливания и вещества прочие для стирки; препараты для чистки, полирования, обезжиривания и абразивной обработки.

05 - изделия фармацевтические, препараты медицинские и ветеринарные; изделия гигиенические для медицинских целей; питание диетическое и вещества для медицинских или ветеринарных целей, питание детское; добавки пищевые для человека и животных; пластыри, материалы перевязочные; материалы для пломбирования зубов и изготовления зубных слепков; средства дезинфицирующие; препараты для уничтожения вредных животных; фунгициды, гербициды.

05 - изделия фармацевтические, препараты медицинские и ветеринарные; изделия гигиенические для медицинских целей; питание диетическое и вещества для медицинских или ветеринарных целей, питание детское; добавки пищевые для человека и животных; пластыри, материалы перевязочные; материалы для пломбирования зубов и изготовления зубных слепков; средства дезинфицирующие; препараты для уничтожения вредных животных; фунгициды, гербициды.

(111) N 2021 0861
(151) 16.06.2021
(210) 2019 01629
(220) 19.09.2019
(181) 19.09.2029
(730) Orion Corporation, Orionintie 1,
02200 Espoo, Finland (FI)
(540)

(111) N 2021 0862
(151) 16.06.2021
(210) 2019 01630
(220) 19.09.2019
(181) 19.09.2029
(730) Orion Corporation, Orionintie 1,
02200 Espoo, Finland (FI)
(540)

РЕГИДРОКОМБИ

(511) 03 - qeyri-müalicəvi kosmetik və tualet məhsulları; müalicəvi diş pastaları; ətriyyat məhsulları, efir yağları; ağartma üçün preparatlar və yumaq üçün digər maddələr; təmizləmə, cilalama, yağsızlaşdırma və abraziv emal üçün preparatlar.

05 - əczaçılıq məhsulları, tibbi və baytarlıq preparatları; tibbi məqsədlər üçün gigiyena məhsulları; tibbi və ya baytarlıq məqsədləri üçün pəhriz qidası və maddələri, uşaq qidası; insan və heyvanlar üçün qida əlavələri; plastirlər, sarğı materialları; dişləri plomblamaq və diş surətlərini hazırlamaq üçün materiallar; dezinfeksiyaedici vasitələr; ziyanverici heyvanları məhv etmək üçün preparatlar; fungisidlər, herbisidlər.

(511) 03 - продукты косметические и туалетные нелечебные; пасты зубные нелечебные; продукты парфюмерные, масла эфирные; препараты для отбеливания и вещества прочие для стирки; препараты для чистки, полирования, обезжиривания и абразивной обработки.

REHYDROELECTROLYT

(511) 03 - qeyri-müalicəvi kosmetik və tualet məhsulları; müalicəvi diş pastaları; ətriyyat məhsulları, efir yağları; ağartma üçün preparatlar və yumaq üçün digər maddələr; təmizləmə, cilalama, yağsızlaşdırma və abraziv emal üçün preparatlar.

05 - əczaçılıq məhsulları, tibbi və baytarlıq preparatları; tibbi məqsədlər üçün gigiyena məhsulları; tibbi və ya baytarlıq məqsədləri üçün pəhriz qidası və maddələri, uşaq qidası; insan və heyvanlar üçün qida əlavələri; plastirlər, sarğı materialları; dişləri plomblamaq və diş surətlərini hazırlamaq üçün materiallar; dezinfeksiyaedici vasitələr; ziyanverici heyvanları məhv etmək üçün preparatlar; fungisidlər, herbisidlər.

(511) 03 - продукты косметические и туалетные нелечебные; пасты зубные нелечебные; продукты парфюмерные, масла эфирные; препараты для отбеливания и вещества прочие для стирки; препараты для чистки, полирования, обезжиривания и абразивной обработки.

05 - изделия фармацевтические, препараты медицинские и ветеринарные; изделия гигиенические для медицинских целей; питание диетическое и вещества для медицинских или ветеринарных целей, питание детское; добавки пищевые для человека и животных; пластыри, материалы перевязочные; материалы для пломбирования зубов и изготовления зубных слепков; средства дезинфицирующие; препараты для уничтожения вредных животных; фунгициды, гербициды.

05 - изделия фармацевтические, препараты медицинские и ветеринарные; изделия гигиенические для медицинских целей; питание диетическое и вещества для медицинских или ветеринарных целей, питание детское; добавки пищевые для человека и животных; пластыри, материалы перевязочные; материалы для пломбирования зубов и изготовления зубных слепков; средства дезинфицирующие; препараты для уничтожения вредных животных; фунгициды, гербициды.

(111) N 2021 0863
(151) 16.06.2021
(210) 2019 01631
(220) 19.09.2019
(181) 19.09.2029
(730) Orion Corporation, Orionintie 1,
02200 Espoo, Finland (FI)
(540)

(111) N 2021 0864
(151) 16.06.2021
(210) 2019 02015
(220) 18.11.2019
(181) 18.11.2029
(310) UK00003405233
(320) 07.06.2019
(330) GB
(730) British American Tobacco (Brands)
Limited, Globe House, 4 Temple Place,
London, WC2R 2PG, United Kingdom (GB)
(540)

РЕГИДРОЭЛЕКТРОЛИТ

(511) 03 - qeyri-müalicəvi kosmetik və tualet məhsulları; müalicəvi diş pastaları; ətriyyat məhsulları, efir yağları; ağartma üçün preparatlar və yumaq üçün digər maddələr; təmizləmə, cilalama, yağsızlaşdırma və abraziv emal üçün preparatlar.

05 - əczaçılıq məhsulları, tibbi və baytarlıq preparatları; tibbi məqsədlər üçün gigiyena məhsulları; tibbi və ya baytarlıq məqsədləri üçün pəhriz qidası və maddələri, uşaq qidası; insan və heyvanlar üçün qida əlavələri; plastirlər, sarğı materialları; dişləri plomblamaq və diş surətlərini hazırlamaq üçün materiallar; dezinfeksiyaedici vasitələr; ziyanverici heyvanları məhv etmək üçün preparatlar; fungisidlər, herbisidlər.

(511) 03 - продукты косметические и туалетные нелечебные; пасты зубные нелечебные; продукты парфюмерные, масла эфирные; препараты для отбеливания и вещества прочие для стирки; препараты для чистки, полирования, обезжиривания и абразивной обработки.



(526) Əmtəə nişanında “FASTER HEAT UP”, “INDUCTION HEATING TECHNOLOGY” söz birləşmələri və “PRO” söz işarəsi hüquqi mühafizə obyektləri deyildir.

(591) boz, narıncı, açıq-narıncı

(511) 34 - siqaretlər, papiroslar; tütün, emal olunmamış və ya emal olunmuş; tütün məmulatları; tütün əvəzediciləri (qeyri-tibbi məqsədlər üçün); siqarlar; siqarillalar; yandırma üçün alışqanlar; kibrit; çəkmək üçün ləvazimatlar; siqaret, papiros kağızı; siqaret gilizləri; siqaret üçün filtrlər; siqaretlərin, papirosların eşilməsi üçün cib qurğuları; tütünü kağız gilizlərə doldurmaq üçün əl ilə işlədilən ma-

şınlar; elektron siqaretlər; elektron siqaretlər; üçün kartriclər; elektron siqaretlər üçün mayelər; isitmə üçün nəzərdə tutulan tütün məmulatları; tütünün isidilməsi üçün nəzərdə tutulan qurğular və onların hissələri; nəfəs-alma məqsədilə tütün əvəzediciləri; tərkibində tütün əvəzediciləri olan siqaretlər; siqaretlər, papiroslar üçün yeşiklər; siqaretlər, papiroslar üçün qutular; tütünlü snus; tütünlü snaff; tütünsüz snus; tütünsüz snaff; oral yolla istifadə edilməsi üçün tütünsüz nikotin paketləri (qeyri-tibbi məqsədlər üçün).

(526) В товарном знаке словосочетания "FASTER HEAT UP", "INDUCTION HEATING TECHNOLOGY" и словесное обозначение "PRO" не являются объектом правовой охраны.

(591) серый, оранжевый, светло-оранжевый

(511) 34 - сигареты, папиросы; табак, необработанный или обработанный; табачные изделия; заменители табака (не для медицинских целей); сигары; сигариллы; зажигалки для прикуривания; спички; курительные принадлежности; бумага сигаретная, папиросная; гильзы сигаретные; фильтры для сигарет; устройства карманные для скручивания сигарет, папирос; ручные машинки для набивания табака в бумажные гильзы; сигареты электронные; картриджи для электронных сигарет; жидкости для электронных сигарет; табачные изделия, предназначенные для нагрева; устройства и их части, предназначенные для нагрева табака; заменители табака в целях вдыхания; сигареты, содержащие заменители табака; ящики для сигарет, папирос; коробки для сигарет, папирос; снюс с табаком; снафф с табаком; снюс без табака; снафф без табака; никотиновые пакетики без табака для орального употребления (не для медицинских целей).

(111) N 2021 0865

(151) 21.06.2021

(210) 2020 00266

(220) 10.02.2020

(181) 10.02.2030

(730) "TEXNO GALLERY" MMC, AZ 1106, Bakı şəh., Nərimanov rayonu, M. Araz küç., ev 50, mən. 9 (AZ)

(540)



(526) Əmtəə nişanında təsviri hissədən başqa digər işarələr hüquqi mühafizə obyektı deyildir.

(591) ağ, qara, sarı, boz

(511) 35 - 09-cu sinifdə göstərilən bütün əmtəələrin, xüsusən kompüter avadanlıqlarının, telefon aksesuarlarının, məişət avadanlıqlarının, bütün növ elektronika məhsullarının satışı.

(526) В товарном знаке кроме изобразительной части, остальные знаки не являются объектами правовой охраны.

(591) белый, черный, желтый, серый

(511) 35 - продажа всех товаров, представленных в 09 классе, особенно компьютерной техники, телефонных аксессуаров, бытовой техники, всех видов электронной продукции.

(111) N 2021 0866

(151) 21.06.2021

(210) 2020 00140

(220) 28.01.2020

(181) 28.01.2030

(730) "Vest Produkt Marketing" MMC, AZ 1007, Bakı şəh., Nəsimi rayonu Vladislav Plotnikov küç., ev 21A (AZ)

(540)



(591) göy, qəhvəyi, ağ

(511) 35 - reklam; biznes sahəsində menecment; biznes sahəsində inzibati fəaliyyət; ofis xidməti.

43 - ərzaq məhsulları və içkilərlə təminatmə üzrə xidmətlər; müvəqqəti yaşayışın təmin edilməsi.

(591) синий, коричневый, белый
(511) 35 - реклама; менеджмент в сфере бизнеса; административная деятельность в сфере бизнеса; офисная служба.
43 - услуги по обеспечению пищевыми продуктами и напитками; обеспечение временного проживания.

(111) N 2021 0867
(151) 21.06.2021
(210) 2020 00974
(220) 09.06.2020
(181) 09.06.2030
(730) "Vest Produkt Marketing" MMC, AZ 1007, Bakı şəh., Nəsimi rayonu, Vladislav Plotnikov küç., ev 21A (AZ)
(540)



(526) Əmtəə nişanında "Şirinlik", "Bizlikdir" söz işarələri hüquqi mühafizə obyektidir.

(591) qırmızı, ağ, narıncı
(511) 30 - düyü; un və taxıl məhsulları; çörək-bulka məmulatları.
35 - düyü; un və taxıl məhsulları; çörək-bulka məmulatlarının satışı, reklamı.
39 - düyü; un və taxıl məhsulları; çörək-bulka məmulatlarının qablaşdırılması, saxlanması və daşınması.

(526) В товарном знаке словесные обозначения "Şirinlik", "Bizlikdir" не являются объектами правовой охраны.

(591) красный, белый, оранжевый
(511) 30 - рис; мука и зерновые продукты; хлебобулочные изделия.
35 - реклама и продажа товаров, указанных в 30 классе.
39 - упаковка и хранение товаров, указанных в 30 классе; транспортировка.

(111) N 2021 0868
(151) 21.06.2021
(210) 2021 00323
(220) 11.02.2021
(181) 11.02.2031
(730) "Vest Produkt Marketing" MMC, AZ 1007, Bakı şəh., Nəsimi rayonu, Vladislav Plotnikov küç., ev 21A (AZ)
(540)



(591) göy, mavi, ağ
(511) 29 - süd və süd məhsulları; yağlar və qida piyləri.
35 - 29-cu sinifdə göstərilən malların reklam və satışı.

(591) голубой, синий, белый
(511) 29 - молоко и молочные продукты; жиры и пищевые жиры.
35 - реклама и продажа товаров, указанных в 29-м классе.

(111) N 2021 0869
(151) 21.06.2021
(210) 2019 02323
(220) 30.12.2019
(181) 30.12.2029
(730) "Veyselöglü" MMC, AZ 1029, Bakı şəh., Nizami rayonu, 2-ci Eninə, ev 2 (AZ)
(540)

Choconut

(511) 30 - çörək-bulka məmulatları; şokolad yağı; dondurma.
35 - 30-cu sinifdə göstərilən əmtəələrin satışı və reklamı.

39 - 30-cu sinifdə göstərilən əmtəələrin daşınması, qablaşdırılması və saxlanması.

(511) 30 – хлебобулочные изделия; шоколадное масло; мороженое.

35 - продажа и реклама товаров, указанных в 30-м классе.

39 - транспортировка, упаковка и хранение товаров, указанных в 30-м классе.

(111) N 2021 0870

(151) 21.06.2021

(210) 2020 01711

(220) 29.09.2020

(181) 29.09.2030

(730) "Veysəloğlu" MMC, AZ 1029, Bakı şəh., Nizami rayonu, 2-ci Eninə, ev.2 (AZ)

(540)



(511) 29 - balıq, balıq məhsulları.

35 - 29-cu sinifdə göstərilən malların reklamı və satışı.

39 - 29-ci sinifdə göstərilən malların daşınması; qablaşdırılması və saxlanması.

(511) 29 - рыба, рыбные продукты.

35 - реклама и продажа товаров, указанных в 29 классе.

39 - транспортировка, упаковка и хранение товаров, указанных в 29 классе.

(111) N 2021 0871

(151) 21.06.2021

(210) 2020 01712

(220) 29.09.2020

(181) 29.09.2030

(730) "Veysəloğlu" MMC, AZ 1029, Bakı şəh., Nizami rayonu, 2-ci Eninə, ev.2 (AZ)

(540)

Маслов

(591) göy, ağ

(511) 29 - süd, pendir, yağ, yoqurt və digər süd məhsulları; mayonez; yağlar və qida pıyləri.

35 - 29-cu sinifdə göstərilən malların reklamı və satışı.

39 - 29-ci sinifdə göstərilən malların daşınması, qablaşdırılması və saxlanması.

(591) синий, белый

(511) 29 - молоко, сыр, масло, йогурт и другие молочные продукты; майонез; масла и жиры пищевые.

35 - реклама и продажа товаров, указанных в 29 классе.

39 - транспортировка, упаковка и хранение товаров, указанных в 29 классе.

(111) N 2021 0872

(151) 21.06.2021

(210) 2020 02182

(220) 16.12.2020

(181) 16.12.2030

(730) "Veysəloğlu" MMC, AZ 1029, Bakı şəh., Nizami rayonu, 2-ci Eninə, ev.2 (AZ)

(540)

Birçay

(511) 30 - qəhvə, kakao və qəhvə əvəz-ediciləri; qənnadı məmulatları; şokolad; konfet; qənd.

35 - 30-cu sinifdə göstərilən əmtəələrin reklamı və satışı.

39 - 30-cu sinifdə göstərilən əmtəələrin daşınması; əmtəələrin qablaşdırılması və saxlanması.

(511) 30 - чай, кофе, какао и заменители кофе; кондитерские изделия; шоколад; конфеты; сахар.

35 - реклама и продажа товаров, указанных в 30-м классе.

39 - транспортировка, упаковка и хранение товаров, указанных в 30-м классе.

(111) N 2021 0873

(151) 21.06.2021

(210) 2021 00154

(220) 26.01.2021

(181) 26.01.2031

(730) "Veysəloğlu" MMC, AZ 1029, Bakı şəh, Nizami rayonu, 2-ci Eninə , ev 2 (AZ) (540)

LOKUMZADE

(511) 30 - un və taxıl məhsulları; çörək-bulka məmulatları, qənnadı məmulatları; şokolad; konfet; dondurma; qənd, bal, patokadan siro; maya, çörək tozları; duz; sirkə, ədviyyatlar; buz.

35 - 30-cu sinifdə göstərilən malların reklamı və satışı.

39 - 30-cu sinifdə göstərilən malların daşınması; malların qablaşdırılması və saxlanması.

(511) 30 - мука и продукты зерновые; хлебобулочные изделия, кондитерские изделия; шоколад; конфеты; мороженое; сахар, мед, сироп из патоки; дрожжи, порошки пекарные; соль, уксус, приправы; лед.

35 - реклама и продажа товаров, указанных в 30-м классе.

39 - транспортировка, упаковка и хранение товаров, указанных в 30-м классе.

(111) N 2021 0874

(151) 21.06.2021

(210) 2020 02174

(220) 15.12.2020

(181) 15.12.2030

(730) "AZCERTCENTER" MMC, AZ 1122, Azərbaycan Respublikası, Bakı şəh.,

Yasamal rayonu, Həsənbəy Zərdabi pr., ev 7, məh. 3153, məh. 10 (AZ) (540)



(526) Əmtəə nişanında "CERTIFICATION" söz işarəsi hüquqi mühafizə obyektidir.

(591) göy

(511) 42 - sertifikatlaşdırma sahəsində xidmətlər.

(526) В товарном знаке словесное обозначение "CERTIFICATION" не является объектом правовой охраны.

(591) синий

(511) 42 - услуги по сертификации.

(111) N 2021 0875

(151) 21.06.2021

(210) 2020 01476

(220) 25.08.2020

(181) 25.08.2030

(730) "CASPIAN ENTERTAINMENT COMPANY" MMC, AZ 1010, Bakı şəh, Nəsimi rayonu, Neftçilər pr., ev 153 (AZ) (540)



(591) açıq-qırmızı, tünd-qırmızı, qara

(511) 41 - tərbiyəetmə; tədris prosesinin təşkil edilməsi; əyləncələr; idman və mədəni-maarif tədbirlərinin təşkili.

(591) светло-красный, темно-красный, черный

(511) 41 - воспитание; организация учебного процесса; развлечения; организация спортивных и культурно-просветительных мероприятий.

(111) N 2021 0876

(151) 21.06.2021

(210) 2020 01161

(220) 03.07.2020

(181) 03.07.2030

(730) "Azərsun Holding" MMC, AZ 1029, Bakı şəh., Nizami rayonu, Heydər Əliyev pr., 90 (AZ)

(540)

QAF WATER

(526) Əmtəə nişanında "WATER" söz işarəsi hüquqi mühafizə obyektidir.

(511) 32 - mineral və qazlı sular.

35 - 32-ci sinifdə göstərilən malların satışı.

(526) В товарном знаке словесное обозначение "WATER" не является объектом правовой охраны.

(511) 32 - минеральные и газированные воды.

35 - продажа товаров, указанных в классе 32.

(111) N 2021 0877

(151) 21.06.2021

(210) 2020 02263

(220) 28.12.2020

(181) 28.12.2030

(730) «Azərsun Holding» MMC, AZ 1029, Bakı şəh., Nizami rayonu, Heydər Əliyev pr. 90 (AZ)

(540)

QAF

(511) 29 - kompotlar.

32 - mineral və qazlı sular və digər alkoqolsuz içkilər; meyvəli içkilər və meyvə şirələri; sirop-lar və içkilərin hazırlanması üçün digər tərkiblər.

35 - 29 və 32-ci sinifdə göstərilən malların satışı.

(511) 29 - компоты.

32 - минеральные и газированные воды и прочие безалкогольные напитки; фруктовые напитки и фруктовые соки; сиропы и прочие составы для изготовления напитков.

35 - продажа товаров, указанных в классах 29 и 32.

(111) N 2021 0878

(151) 21.06.2021

(210) 2020 02264

(220) 28.12.2020

(181) 28.12.2030

(730) «Azərsun Holding» MMC, AZ 1029, Bakı şəh., Nizami rayonu, Heydər Əliyev pr. 90 (AZ)

(540)



(526) Əmtəə nişanında "Premium Quality" söz birləşməsi hüquqi mühafizə obyektidir.

(591) boz, ağ

(511) 29 - kompotlar.

32 - mineral və qazlı sular və digər alkoqolsuz içkilər; meyvəli içkilər və meyvə şirələri; sirop-lar və içkilərin hazırlanması üçün digər tərkiblər.

35 - 29 və 32-ci sinifdə göstərilən malların satışı.

(526) В товарном знаке словосочетание "Premium Quality" не является объектом правовой охраны.

(591) серый, белый

(511) 29 - компоты.

32 - минеральные и газированные воды и прочие безалкогольные напитки; фруктовые напитки и фруктовые соки; сиропы и прочие составы для изготовления напитков.

35 - продажа товаров, указанных в классах 29 и 32.

pr. 90 (AZ)

(540)



(111) N 2021 0879

(151) 21.06.2021

(210) 2020 02265

(220) 28.12.2020

(181) 28.12.2030

(730) «Azərsun Holding» MMC, AZ 1029, Bakı şəh., Nizami rayonu, Heydər Əliyev pr., 90 (AZ)

(540)



(526) Əmtəə nişanında “Qaf” söz işarəsindən və təsviri hissədən başqa digər elementlər hüquqi mühafizə obyektidir.

(591) qara, boz, ağ

(511) 32 - mineral qazlı sular.

35 - 32-ci sinifdə göstərilən malların satışı.

(526) Əmtəə nişanında “Qaf” söz işarəsindən və təsviri hissədən başqa digər elementlər hüquqi mühafizə obyektidir.

(591) göy, tünd-göy, ağ

(511) 32 - mineral qazlı sular.

35 - 32-ci sinifdə göstərilən malların satışı.

(526) В товарном знаке кроме изображительной части и словесного обозначения “Qaf” остальные элементы не являются объектом правовой охраны.

(591) синий, темно-синий, белый

(511) 32 - минеральные газированные воды.

35 - продажа товаров, указанных в классе 32.

(526) В товарном знаке кроме изображительной части и словесного обозначения “Qaf” остальные элементы не являются объектом правовой охраны.

(591) черный, серый, белый

(511) 32 - минеральные газированные воды.

35 - продажа товаров, указанных в классе 32.

(111) N 2021 0881

(151) 21.06.2021

(210) 2020 02069

(220) 30.11.2020

(181) 30.11.2030

(730) "Azərsun Holding" MMC, AZ 1029, Bakı şəh., Nizami rayonu, Heydər Əliyev pr. 90 (AZ)

(540)

Saville

(511) 32 - mineral və qazlı sular və digər alkoqolsuz içkilər; meyvəli içkilər və meyvə şirələri; siroplar və içkilərin hazırlanması üçün digər tərkiblər.

(511) 32 - минеральные и газированные воды и прочие безалкогольные напитки;

(111) N 2021 0880

(151) 21.06.2021

(210) 2020 02266

(220) 28.12.2020

(181) 28.12.2030

(730) «Azərsun Holding» MMC, AZ 1029, Bakı şəh., Nizami rayonu, Heydər Əliyev

фруктовые напитки и фруктовые соки; сиропы и прочие составы для изготовления напитков.

(111) N 2021 0882

(151) 21.06.2021

(210) 2020 00952

(220) 04.06.2020

(181) 04.06.2030

(730) Rzayev Hüseyn Tarverdi oğlu, AZ
1123, Bakı şəh., Xətai rayonu, Məmmədov
Qədir, ev 6, mən. 29 (AZ)
(540)



(511) 32 - mineral və qazlı sular və digər alkoqolsuz içkilər; meyvəli içkilər və meyvə şirələri; siropalar və içkilərin hazırlanması üçün digər tərkiblər.

35 - 32-ci sinifdə sadalanan malların reklamı və satışı üzrə xidmətlər.

(511) 32 - минеральные и газированные воды и прочие безалкогольные напитки; фруктовые напитки и фруктовые соки; сиропы и прочие составы для изготовления напитков.

35 - услуги по продаже и рекламе товаров, указанных в 32-ом классе.

(111) N 2021 0883

(151) 21.06.2021

(210) 2019 02038

(220) 22.11.2019

(181) 22.11.2029

(730) ABC-PHARM MMC, AZ 0600, Ağsu rayonu, Ağsu şəh., Azərbaycan, ev 10 (AZ)
(540)

Vormil

(511) 05 - əczaçılıq və baytarlıq preparatları; tibbi məqsədlər üçün gigiyena preparatları; tibbi məqsədlər üçün pəhriz maddələri, uşaq qidası; insanlar və heyvanlar üçün qida əlavələri; plastirlar, sarğı materialları; dişləri plomblamaq və diş surətlərini hazırlamaq üçün materiallar; dezinfeksiyaedici vasitələr; ziyanverici heyvanları məhv etmək üçün preparatlar; fungusidlər, herbisidlər.

(511) 05 - фармацевтические и ветеринарные препараты; гигиенические препараты для медицинских целей; диетические вещества для медицинских целей, детское питание; пластыри, перевязочные материалы; материалы для пломбирования зубов и изготовления зубных слепков; дезинфицирующие средства; препараты для уничтожения вредных животных; фунгициды, гербициды.

(111) N 2021 0884

(151) 21.06.2021

(210) 2020 00811

(220) 15.05.2020

(181) 15.05.2030

(730) "ABC-PHARM" MMC, AZ 0600, Ağsu rayonu, Ağsu şəh., ev 10 (AZ)
(540)

Fitosept

(511) 05 - əczaçılıq və baytarlıq preparatları; tibbi məqsədlər üçün gigiyena preparatları; tibbi məqsədlər üçün pəhriz maddələri, uşaq qidası; insanlar və heyvanlar üçün qida əlavələri plastirlar, sarğı materialları, dişləri plomblamaq və diş surətlərini hazırlamaq üçün materiallar; dezinfeksiyaedici vasitələr; ziyanverici heyvanları məhv etmək üçün preparatlar: fungusidlər, herbisidlər.

(511) 05 - фармацевтические и ветеринарные препараты; гигиенические препараты для медицинских целей; диетические вещества для медицинских целей, детское питание; пластыри, перевязочные материалы; материалы для пломбирования зубов

и изготовления зубных слепков; дезинфицирующие средства; препараты для уничтожения вредных животных; фунгициды, гербициды.

(111) N 2021 0885
(151) 21.06.2021
(210) 2021 00127
(220) 23.01.2021
(181) 23.01.2031
(730) "BƏŞİROV" MMC, AZ 1012, Bakı şəh, Yasamal rayonu, Dadaş Bünyadzadə küç., 11E, mən. 76 (AZ)
(540)



(591) göy, ağ
(511) 19 - qeyri-metal tikinti materialları; tikinti məqsədləri üçün qeyri-metal sərt borular; asfalt, qatranlar, qudron və bitum; qeyri-metal səyyar konstruksiyalar və tikililər; qeyri-metal abidələr.
20 - mebel, güzgülər, şəkillər üçün çərçivələr; saxlanma və ya daşınma üçün metal olmayan qablar; emal edilməyən və ya qismən emal edilən buynuz, sümük, fil sümüyü, sədəf; balıqqulağı; lülədəşi; kəhrəba; dəniz penkasından, bu materialların əvəzediciləindən və ya plastik kütlələrdən digər siniflərə aid edilməyən məmulatlar.
35 - 19-cu və 20-ci siniflərdə göstərilən əmtəələrin reklamı və satışı üzrə xidmətlər.

(591) синий, белый
(511) 19 - материалы строительные неметаллические; трубы жесткие неметаллические для строительных целей; асфальт, смолы, гудрон и битум, конструкции и сооружения передвижные неметаллические; памятники неметаллические.
20 - мебель, зеркала, обрамления для картин; контейнеры для хранения или транспортировки неметаллические; рог, кость, слоновая кость, перламутр, необработанные или частично обработанные.

35 - реклама; менеджмент в сфере бизнеса; деятельность административная в сфере бизнеса; служба офисная.

(111) N 2021 0886
(151) 21.06.2021
(210) 2019 00514
(220) 27.03.2019
(181) 27.03.2029
(730) Səfərov Musa Hüseyn oğlu, Naxçıvan MR, Naxçıvan şəh, Şəhriyar küç., (AZ)
(540)



(526) Əmtəə nişanında "mebel evi" söz birləşməsi hüquqi mühafizə obyektidir.
(591) sarı, qara, boz, qəhvəyi, göy, ağ
(511) 20 - mebel, güzgülər, şəkillər üçün çərçivələr.
35 - 20-ci sinifdə qeyd edilən əmtəələrin reklamı və satışı.

(526) В товарном знаке словосочетание "mebel evi" не является объектом правовой охраны.
(591) желтый, черный, серый, коричневый, синий, белый
(511) 20 - рамы для мебели, зеркал, картин.
35 - реклама и продажа товаров, указанных в 20 классе.

(111) N 2021 0887
(151) 21.06.2021
(210) 2020 01457
(220) 24.08.2020
(181) 24.08.2030
(730) Hüseynov İbrahim Hüseyn oğlu, Naxçıvan MR, Culfa rayonu, Yaycı kəndi (AZ)
(540)



(526) Əmtəə nişanında “Əczaxana” söz işarəsi hüquqi mühafizə obyektidir.

(591) yaşıl, göy, qara

(511) 35 - əczaçılıq və baytarlıq preparatlarının satışı və reklamı üzrə xidmətlər.

(526) В товарном знаке словесное обозначение “Əczaxana” не является объектом правовой охраны.

(591) зеленый, синий, черный

(511) 35 - услуги по продаже и рекламе фармацевтических и ветеринарных препаратов.

(111) N 2021 0888

(151) 21.06.2021

(210) 2020 01575

(220) 11.09.2020

(181) 11.09.2030

(730) Səfərov Heydər Bayram oğlu, Naxçıvan MR, Ordubad rayonu, Aşağı Əylis kəndi (AZ)

(540)



(511) 25 - geyim, ayaqqabı və baş geyimləri.
29 - ət, balıq, quş və ov quşu ət; ət ekstraktları; konservləşdirilmiş, qurudulmuş və istilik emalına uğradılmış tərəvəzlər və meyvələr; jele, mürəbbə; kompotlar; yumurta, süd və süd məhsulları; qida yağları və piyləri.

31 - digər siniflərə aid edilməyən kənd təsərrüfatı, bağ-bostan, meşə və taxıl məhsulları;

diri heyvanlar; təzə meyvələr və tərəvəzlər; toxumlar, canlı bitkilər və güllər; heyvanlar üçün yemlər; səməni.

35 - 25 və 29 - cu siniflərdə göstərilən əmtələrin satışı üzrə xidmətlər.

(511) 25 - одежда, обувь, головные уборы.

29 - мясо, рыба, птичье мясо и мясо диких птиц; экстракты мяса; консервированные, сушеные и подвергнутые тепловой обработке фрукты и овощи; гель, конфитюры, компоты, яйца, молоко и молочные изделия; жиры и сливочное масло.

31 - продукты сельского хозяйства, садоводства, леса и зерна, не относящиеся к другим классам; живые животные; свежие фрукты и овощи; семена, живые растения и цветы; корма для животных; солод.

35 - услуги по реализации товаров 25 и 29 классов.

(111) N 2021 0889

(151) 21.06.2021

(210) 2020 02137

(220) 11.12.2020

(181) 11.12.2030

(730) "XAZAR OİL" MMC, AZ 1069, Bakı şəh., Nərimanov rayonu, Salamzadə küç., ev 64B (AZ)

(540)



(591) göy, sarı, qara, ağ

(511) 04 - sənaye yağları, sürtkü yağları; sürtkü materialları; motor yağları.

35 - 04-cü sinifdə göstərilən əmtələrin topdan və pərakəndə satışı üzrə xidmətlər; reklam; biznes sahəsində menecment; biznes sahəsində inzibati fəaliyyət.

(591) синий, желтый, черный, белый

(511) 04 - технические масла и смазки; смазочные материалы; моторные масла.

35 - оптовая и розничная торговля товарами 04-го класса; реклама; менеджмент в сфере бизнеса; административная деятельность в сфере бизнеса.

(111) N 2021 0890

(151) 21.06.2021

(210) 2020 01887

(220) 28.10.2020

(181) 28.10.2030

(730) "Hazira Nazir" MMC, AZ 1012, Bakı şəh, Yasamal rayonu, Şeyx Məhəmməd Xiyabanı küç., ev.135A, M13, m2 (AZ)

(540)



(591) gümüşü, ağ, qara

(511) **29** - ət, balıq, quş və ov quşu əti; ət ekstraktları; konservləşdirilmiş, qurudulmuş və istilik emalına uğradılmış tərəvəzlər və meyvələr; jele, mürəbbə, kompotlar; yumurta; süd və süd məhsulları.

35 - 29-cu sinifdə göstərilən əmtəələrin reklamı və satışı.

39 - 29-cu sinifdə göstərilən əmtəələrin nəql edilməsi, qablaşdırılması və saxlanması.

40 - qida məhsulları və içkilərin konservləşdirilməsi.

43 - ərzaq məhsulları və içkilərlə təminatmə üzrə xidmətlər; müvəqqəti yaşayışın təmin edilməsi xidmətləri.

(591) серебристый, белый, черный

(511) **29** - мясо, рыба, птица и дичь; мясные экстракты; консервированные, сушеные и термически обработанные овощи и фрукты; желе, джемы, компоты; яйца; молоко и молочные продукты.

35 - услуги, реклама; управление бизнесом; административная деятельность в сфере бизнеса; офисное обслуживание.

39 - транспортировка, упаковка и хранение товаров; организация поездок.

40 - консервирование продуктов питания и напитков.

43 - услуги по обеспечению пищевыми продуктами и напитками; услуги по обеспечению временного проживания.

(111) N 2021 0891

(151) 21.06.2021

(210) 2020 00636

(220) 17.03.2020

(181) 17.03.2030

(730) Cəbiyev Taleh Məzahir oğlu, AZ 3122, İsmayilli rayon, Quşəncə kəndi (AZ)

(540)



(526) Əmtəə nişanında təsviri hissədən başqa qalan işarələr hüquqi mühafizə obyektləri deyildir.

(591) qara, tünd-qırmızı, tünd-yaşıl

(511) **30** - çay.

(526) В товарном знаке кроме изобразительной части остальные знаки не являются объектами правовой охраны.

(591) черный, темно-красный, темно-зеленый

(511) **30** - чай.

(111) N 2021 0892

(151) 21.06.2021

(210) 2020 01913

(220) 03.11.2020

(181) 03.11.2030

(730) "Mesa Group" MMC, AZ 3419 Qax rayonu, Qaxinqiloy kəndi (AZ)

(540)



(526) Əmtəə nişanında "GROUP" söz işarəsi hüquqi mühafizə obyektı deyildir.

(591) göy

(511) 10 - tibbi ləvazimat, epilyasiya cihazı.

35 - tibbi və estetik cihazların satışı və reklamı.

(526) В товарном знаке словесное обозначение "GROUP" не является объектом правовой охраны.

(591) синий

(511) 10 - медицинские оборудования, эпиляционный аппарат.

35 - медицинский и эстетический прибор.

(111) N 2021 0893

(151) 21.06.2021

(210) 2020 01621

(220) 18.09.2020

(181) 18.09.2030

(730) "AGRO-TEAM GROUP" MMC, AZ 1072 Bakı şəh., Nərimanov rayonu, Fətəlixan Xoyski pr., ev 112 (AZ)

(540)



(526) Əmtəə nişanında "Agro Gübrə" söz birləşməsi hüquqi mühafizə obyektı deyildir.

(591) tünd-yaşıl, açıq-yaşıl, ağ

(511) 01 - gübrələr.

(526) В товарном знаке словосочетание "Agro Gübrə" не является объектом правовой охраны.

(591) темно-зеленый, светло-зеленый, белый

(511) 01- удобрения.

(111) N 2021 0894

(151) 21.06.2021

(210) 2020 01637

(220) 22.09.2020

(181) 22.09.2030

(730) "Sunlight" MMC, AZ 1114, Bakı şəh., Binəqədi rayonu, M.Ə Rəsulzadə qəs., Mirzə Məhəmməd Xan küç., ev.15 (AZ)

(540)



(526) Əmtəə nişanında "Flash" söz işarəsi hüquqi mühafizə obyektı deyildir.

(591) qara, sarı

(511) 09 - elektrik ştəpsel çəngəl; elektrik zənciri açarları; elektrik ştəpsel rozetkaları; ştəpsel rozetkaları üçün qoruyucu qapaqlar; elektrik keçiriciləri; işıqlandırılmış və ya mexaniki siqnal panelləri; işıqyayan diodlar.

11 - elektrik lampaları; işıqlandırma cihazları və qurğuları; tavan işıqları; LED işıqlandırma cihazları.

(526) В товарном знаке словесное обозначение "Flash" не является объектом правовой охраны.

(591) черный, желтый

(511) 09 - электрическая вилка-крючок; выключатели электрических цепей; электрические розетки; розетки вилки тройные защитные колпачки; электрические проводники; световые или механические сигнальные панели; светодиоды.

11 - электрические лампы; осветительные приборы и светильники; потолочные светильники; светодиодные осветительные приборы.

(111) N 2021 0895
(151) 21.06.2021
(210) 2020 01423
(220) 18.08.2020
(181) 18.08.2030
(730) "PARLA PHARMACEUTICALS"
MMC, AZ 1102, Bakı şəh., Nəsimi rayonu,
Asif Məhərrəmov küç., ev 33b, 1-ci mkr.,
məh. 3004, mən. 91 (AZ)
(540)

Eslordin

(511) 05 - əczaçılıq preparatları.

(511) 05 - фармацевтические препараты.

(111) N 2021 0896
(151) 21.06.2021
(210) 2020 00352
(220) 21.02.2020
(181) 21.02.2030
(730) "PARLA PHARMACEUTICALS"
MMC, AZ 1102, Bakı şəh., Nəsimi rayonu,
Asif Məhərrəmov küç., ev 33b, 1-ci mkr.,
məh. 3004, mən. 91 (AZ)
(540)

Parlahot C

(526) Əmtəə nişanında "C" hərf işarəsi
hüquqi mühafizə obyektidir.

(511) 05 - əczaçılıq və baytarlıq preparatları.

(526) В товарном знаке буквенное обо-
значение "С" не является объектом
правовой охраны.

(511) 05 - аптечные и ветеринарные препа-
раты.

(111) N 2021 0897
(151) 21.06.2021
(210) 2020 00885
(220) 31.05.2020
(181) 31.05.2030
(310) 40-2019-0189943
(320) 06.12.2019
(330) KR
(730) HYUNDAI MOTOR COMPANY, 12,
Heolleung-ro, Seocho-gu, Seoul, Republic
of Korea (KR)
(540)



(511) 21 - qolf qazonuna qulluq etmək üçün
şotkalar; qolf avadanlığının təmizlənməsi
üçün şotkalar; su butulkaları; şüşədən butulka
probkaları.

(511) 21 - щетки для ухода за газоном для
гольфа; щетки для чистки оборудования
для гольфа; бутылки для воды; пробки для
бутылок стеклянные.

(111) N 2021 0898
(151) 21.06.2021
(210) 2020 00886
(220) 31.05.2020
(181) 31.05.2030
(310) 40-2019-0189931
(320) 06.12.2019
(330) KR
(730) HYUNDAI MOTOR COMPANY, 12,
Heolleung-ro, Seocho-gu, Seoul, Republic
of Korea (KR)
(540)



(511) 04 - aromatik şamlar; ətirli şamlar; şam
üçün fitillər; işıqlandırma şamları.

(511) 04 - свечи ароматические; свечи бла-
говонные; фитили для свечей; свечи для
освещения.

(540)

(111) N 2021 0899
(151) 21.06.2021
(210) 2020 00887
(220) 31.05.2020
(181) 31.05.2030
(310) 40-2019-0189942
(320) 06.12.2019
(330) KR
(730) HYUNDAI MOTOR COMPANY, 12,
Heolleung-ro, Seocho-gu, Seoul, Republic
of Korea (KR)
(540)



(511) 20 - qeyri-metal nömrə nişanları/lövhəcikləri; şərabın bir tutumdan digərinə süzülməsi (dekanfasiyası) üçün ağac çəlləklər; butulkaların qapadılması üçün qeyri-metal qapaqlar; şərab rəfləri; şərab dayaqları; rəsm çərçivələri (haşiyələr); boğazdayaqlama yastıqları; hava doldurulmuş yastıqlar; qeyri-metal aralana bilən açar halqaları; qeyri-metal dyubellər (mıxlar, mismarlar); ağacdan probkalar.

(511) 20 - знаки/таблички номерные неметаллические; бочки для декантации вина деревянные; колпачки укупорочные для бутылок неметаллические; полки для вина; стойки для вина; рамы для картин (обрамления); подушки, поддерживающие шею; подушки надувные; кольца разъемные для ключей неметаллические; дюбели неметаллические; пробки корковые.

(111) N 2021 0900
(151) 21.06.2021
(210) 2020 00888
(220) 31.05.2020
(181) 31.05.2030
(310) 40-2019-0189944
(320) 06.12.2019
(330) KR
(730) HYUNDAI MOTOR COMPANY, 12,
Heolleung-ro, Seocho-gu, Seoul, Republic
of Korea (KR)



(511) 24 - yol şalları; evdənkənar istifadə üçün örtüklər, duvaqlar; örtüklər, duvaqlar; qolf dəsmalları; ikiüzlü şallar, duvaqlar; tekstildən dəsmallar; tekstil materiallarından burun yaylıqları.

(511) 24 - пледы дорожные; покрывала для использования вне дома; покрывала; полотенца для гольфа; покрывала двусторонние; полотенца текстильные; платки носовые из текстильных материалов.

(111) N 2021 0901
(151) 21.06.2021
(210) 2020 00889
(220) 31.05.2020
(181) 31.05.2030
(310) 40-2019-0189939
(320) 06.12.2019
(330) KR
(730) HYUNDAI MOTOR COMPANY, 12,
Heolleung-ro, Seocho-gu, Seoul, Republic
of Korea (KR)
(540)



(511) 16 - yazı kağızı malları/dəftərxana ləvazimatları; qələmlər (yazı ləvazimatı); bloknotlar; dəftərxana sıxacları; kitab əlfəcinləri; iş masası üçün örtülər-küçük xalçalar; pul sıxacları; pasport üzülükleri; pasport çexolları; pasport futlyarları; gündəliklər; yazı ləvazimatları.

(511) 16 - товары писчебумажные/принадлежности канцелярские; ручки (принадлежности пишущие); блокноты; скрепки канцелярские; закладки для книг; подложки-коврики для рабочего стола; зажимы для денег; обложки для паспортов;

чехлы для паспортов; держатели для паспортов; ежедневники; принадлежности письменные.

(111) N 2021 0902
(151) 21.06.2021
(210) 2020 00890
(220) 31.05.2020
(181) 31.05.2030
(310) 40-2019-0189932
(320) 06.12.2019
(330) KR
(730) HYUNDAI MOTOR COMPANY, 12, Heolleung-ro, Seocho-gu, Seoul, Republic of Korea (KR)
(540)



(511) 06 - dəmirdən qeydiyyat nömrə nişanları; butulkalar üçün dəmirdən qapama qapaqları/butulkalar üçün dəmirdən qapama vasitələri/ butulkalar üçün dəmirdən qapaqlar.

(511) 06 - знаки номерные регистрационные металлические; колпачки укупорочные для бутылок металлические/средства укупорочные для бутылок, металлические/крышки для бутылок, металлические.

(111) N 2021 0903
(151) 21.06.2021
(210) 2020 00891
(220) 31.05.2020
(181) 31.05.2030
(310) 40-2019-0189934
(320) 06.12.2019
(330) KR
(730) HYUNDAI MOTOR COMPANY, 12, Heolleung-ro, Seocho-gu, Seoul, Republic of Korea (KR)
(540)



(511) 08 - qolf ciğirlarına qulluq etmək üçün dirmıqlar; qolf meydançılari üçün dirmıqlar.

(511) 08 - грабли для ухода за гольф-дорожками; грабли для гольф-полей.

(111) N 2021 0904
(151) 21.06.2021
(210) 2020 00892
(220) 31.05.2020
(181) 31.05.2030
(310) 40-2019-0189940
(320) 06.12.2019
(330) KR
(730) HYUNDAI MOTOR COMPANY, 12, Heolleung-ro, Seocho-gu, Seoul, Republic of Korea (KR)
(540)



(511) 17 - probkalar/butulkalar üçün rezindən qapama vasitələri.

(511) 17 - пробки/средства укупорочные резиновые для бутылок.

(111) N 2021 0905
(151) 21.06.2021
(210) 2020 00893
(220) 31.05.2020
(181) 31.05.2030
(310) 40-2019-0189938
(320) 06.12.2019
(330) KR
(730) HYUNDAI MOTOR COMPANY, 12, Heolleung-ro, Seocho-gu, Seoul, Republic of Korea (KR)
(540)



(511) 14 - açar tutacaqları (breloklu açar halqaları); nəcib metallardan açar tutacaqları/halqaları; nəcib metallarla üzlənmiş açar

tutacaqları/halqaları; siyirtməli açar tutacaqları; metaldan açar tutacaqları/halqaları; açar tutacaqları üçün brelokklar; süni dəridən açar zəncirləri; zərgərlik məmulatları qismində açar zəncirləri (brelokları); dəridən açar zəncirləri; plastik kütlədən açar zəncirləri; açar zəncirləri (breloklu açar halqaları); açar zəncirləri üçün brelokklar; dəmirdən açar zəncirləri; qolf oyunu üçün saat; zaponkalar; dəridən açar halqaları; dayandırılabilən saniyəölçənlər; qol saatları/ qol saatları istisna olmaqla saatlar; saat və xronometriya cihazları və onların hissələri/detalları; saatlar üçün hissələr/detallar və ləvazimat; avtomobil saatları; zərgərlik məmulatları və nəcib metallar; nəcib metallardan xatirə kubokları; nəcib metallardan xatirə lövhələri/lövhəcikləri; qiymətli metallardan mükafatlar/prizlər; nəcib metallardan incəsənət məmulatları.

(511) 14 - держатели для ключей (кольца для ключей с брелоками); держатели/кольца для ключей из благородных металлов; держатели/кольца для ключей с покрытием из благородных металлов; держатели для ключей выдвижные; держатели/кольца для ключей металлические; брелоки для держателей для ключей; цепочки для ключей из имитации кожи; цепочки для ключей в качестве ювелирных изделий (брелоки); цепочки кожаные для ключей; цепочки для ключей пластиковые; цепочки для ключей (кольца для ключей с брелоками); брелоки для цепочек для ключей; цепочки для ключей металлические; часы для игры в гольф; запонки; кольца кожаные для ключей; секундомеры с остановом; часы наручные/часы, за исключением наручных; инструменты часовые и хронометрические и их части/детали; части/детали и принадлежности для часов; часы автомобильные; изделия ювелирные и металлы благородные; кубки памятные из благородных металлов; доски/таблички памятные из благородных металлов; награды/призы из драгоценных металлов; изделия художественные из благородных металлов.

(111) N 2021 0906
(151) 21.06.2021
(210) 2020 00894

(220) 31.05.2020
(181) 31.05.2030
(310) 40-2019-0189941
(320) 06.12.2019
(330) KR
(730) HYUNDAI MOTOR COMPANY, 12, Heolleung-ro, Seocho-gu, Seoul, Republic of Korea (KR)
(540)



(511) 18 - (içiboş) neselerlər/kosmetik çantalar; kosmetika ləvazimatları/vasitələri üçün içiboş portativ kiçik çantalar; açar futlyarları; çantalar; pul kisəcikləri; kart cüzdanları; dəridən vizit kartları üçün cüzdanları; vizitka qabları; portfellər (dəri-qalantereya); ikiqulplu çantalar; ekoçantalar (təkrar emal materiallarından çantalar); kostyumların, köynəklərin və donların, ətəklərin daşınması üçün çexollar; çamadanlar və yol sandıqları; baqaj birkaları; yol dəstləri üçün (dəri-qalantereya) çantalar; qolf çətirləri; qolf üçün günəş çətirləri; çətirlər; (günəş) çətirləri; dəridən çanta bəzəkləri; dəridən açar futlyarları; dəridən və dəri əvəzedicilərindən çantalar; parkalar, qovluqlar/çamadanlar (dəri-qalantereya); alpinist ryukzakları; yastı çamadanlar; idman çantaları; idman ryukzakları; qadın çantaları; günəşə qarşı çətirlər.

(511) 18 - несессеры/косметички (незаполненные); портативные сумочки для косметических принадлежностей/средств (незаполненные); футляры для ключей; сумки; кошельки; бумажники для карточек; бумажники для визитных карточек кожаные; визитницы; портфели (кожгалантерея); сумки с двумя ручками; экосумки (сумки из повторно используемых материалов); чехлы для переноски костюмов, рубашек и платьев; чемоданы и дорожные сундуки; бирки багажные; сумки для дорожных наборов (кожгалантерея); зонты для гольфа; зонты солнечные для гольфа; зонты; зонты (солнечные); украшения для сумок кожаные; футляры из кожи для ключей; сумки кожаные и из заменителей кожи; папки/чемоданчики (кожгалантерея);

рюкзак для альпинистов; чемоданы плоские; сумки спортивные; рюкзаки для спорта; сумки женские; зонты солнечные.

(111) N 2021 0907

(151) 21.06.2021

(210) 2020 00895

(220) 31.05.2020

(181) 31.05.2030

(310) 40-2019-0189950

(320) 06.12.2019

(330) KR

(730) HYUNDAI MOTOR COMPANY, 12, Heolleung-ro, Seocho-gu, Seoul, Republic of Korea (KR)

(540)



(511) 39 - nəqliyyat vasitələrinin uzunmüddətli icarə xidmətləri; qlobal yertəyinetmə sistemi ilə təchiz edilmiş nəqliyyat vasitələrinin icarəsi; yol haqqında informasiya ilə təminatmə; kirayə verilən nəqliyyat vasitələrinin uzunmüddətli icarəsi; kirayə verilən avtomobillərin sifarişlənməsi; avtomobil daşımaları və avtomobil daşımaları haqqında informasiya ilə təminatmə; internet vasitəsi ilə avtomobillərin lizinqi haqqında informasiya ilə təminatmə; avtomobillərin, qarajların və parklama yerlərinin icarəsi; avtomobillərin icarəsi; nəqliyyat vasitələrinin kirayələndirilməsi; karşerinq xidmətləri; karpulinq xidmətləri; karpulinq xidmətləri sahəsində vasitəçi xidmətləri; kompüter kommunikasiya şəbəkələri vasitələri ilə yol haqqında informasiya; kompüter vasitəsi ilə nəqliyyatın izlənməsi (nəqliyyat informasiyası); nəqliyyat vasitələrinin istismar durumuna aid informasiya ilə təminatmə (nəqliyyat haqqında informasiya); məsafədən rabitə vasitəsi ilə rabitə nəzarətindən çıxmış nəqliyyat vasitəsinin təhlükə yarada biləcəyi haqqında xəbərdarlıq xidmətləri; nəqliyyat vasitəsinin yerləşdiyi yer və istiqaməti haqqında informasiya ilə təminatmə (nəqliyyat haqqında informasiya, o cümlədən, peyk naviqasiya sistemləri vasitəsi ilə əldə edilən informasiya ilə təminatmə); kompüter vasitəsi ilə daşınmalar haqqında

informasiya ilə təminatmə; daşınmalar haqqında informasiya ilə təminatmə; nəqliyyat vasitələri dayanacaqları sahəsində xidmətlər; yollarda olan vəziyyət və yollardakı sıxlıqlar haqqında informasiya ilə təminatmə; yol şəraiti haqqında informasiya ilə təminatmə; nəqliyyatın hərəkəti haqqında informasiya ilə təminatmə.

(511) 39 - услуги долгосрочной аренды транспортных средств; аренда транспортных средств, оборудованных глобальной системой определения местоположения; обеспечение дорожной информацией; долгосрочная аренда транспортных средств, сдаваемых на прокат; бронирование автомобилей, сдаваемых на прокат; перевозки автомобильные и предоставление информации в отношении автомобильных перевозок; предоставление информации посредством интернета, связанной с лизингом автомобилей; аренда автомобилей, гаражей и парковочных мест; прокат автомобилей; прокат транспортных средств; услуги каршеринга; сервисы карпулинга; услуги посредников при карпулинге; дорожная информация посредством компьютерных коммуникационных сетей; отслеживание транспорта посредством компьютера (транспортная информация); предоставление информации, касающейся эксплуатационного состояния транспортных средств (транспортная информация); услуги оповещения об опасности посредством дистанционной связи о состоянии отключенного транспортного средства; предоставление информации о местонахождении и направлении транспортного средства (транспортная информация, в том числе услуги, предоставляемые с помощью спутниковых навигационных систем); предоставление информации в отношении перевозок посредством компьютера; предоставление информации в отношении перевозок; услуги стоянок транспортных средств; предоставление информации о ситуации на дорогах и загруженности дорог; предоставление информации о дорожных условиях; предоставление информации о движении транспорта.

(111) N 2021 0908

(151) 21.06.2021

(210) 2020 00896

(220) 31.05.2020

(181) 31.05.2030

(310) 40-2019-0189945

(320) 06.12.2019

(330) KR

(730) HYUNDAI MOTOR COMPANY, 12, Heolleung-ro, Seocho-gu, Seoul, Republic of Korea (KR)

(540)



(511) 25 - qolf ayaqqabısı; qolf ayaqqabısı üçün şiplər; qolf yarımçəkmələri/tufliləri üçün şiplər; qolf ayaqqabıları üçün xüsusi olaraq uyğunlaşdırılmış çantalar; şip vurulmuş qolf ayaqqabısı; (nəqliyyat vasitəsi) idarə etmək üçün ayaqqabı; qolf gödəkçələri/jemperləri; qolf köynəkləri; qolf yubkaları; qolf şalvarları; qolf jiletləri; qolf geyimi; qolf kepkaları, papaqları; ayaqqabı; geyim; baş geyimləri, örtüləri; kəmərlər (geyim qismində); corablar (qısa-boğaz); qış üz maskaları (geyim qismində).

(511) 25 - обувь для гольфа; шипы для обуви для гольфа; шипы для полуботинок/туфель для гольфа; сумки, специально приспособленные для обуви для гольфа; обувь для гольфа шипованная; обувь для вождения; куртки/джермперы для гольфа; рубашки для гольфа; юбки для гольфа; брюки для гольфа; жилеты для гольфа; одежда для гольфа; кепки/фуражки для гольфа; обувь; одежда; уборы головные; пояса (одежда); носки; маски для лица зимние (одежда).

(111) N 2021 0909

(151) 21.06.2021

(210) 2019 01441

(220) 08.08.2019

(181) 08.08.2029

(730) Kellogg Brown&Root Overseas Operations Limited, Hill Park Court, Springfield Drive, Leatherhead, Surrey KT22 7NL - United Kingdom (GB)

(540)

BRIS

(511) 35 - üçüncü şəxslər üçün əmtəələrin və xidmətlərin kommersiya məqsədləri üçün lisenziyalaşdırılması sahəsində idarəçilik; təhizat sahəsində sifarişlərin emalı üzrə inzibatçılıq; istehlakçılar üçün kommersiya və mağazalar sahəsində məsləhətlər; mayadəyəri üzrə tədqiqatlar; biznesin qiymətləndirilməsi; biznes sahəsində menecment; biznes sahəsində məsləhətlər; biznes sahəsində sorğular; biznes sahəsində tədqiqatlar; biznesin idarə edilməsi və təşkili sahəsində məsləhətlər; biznesin aparılması sahəsində köməklik; biznesin idarə edilməsi sahəsində məsləhətlər; biznesin aparılmasının öyrənilməsi; kommersiya və ya sənayenin menecmenti sahəsində köməklik; biznes sahəsində peşəkar məsləhətlər; iqtisadi proqnozlaşdırma; effektivlik sahəsində ekspert rəyi; istehsalatın menecmenti üzrə dəstək; informasiya agentlikləri; biznes üzrə məlumatlar; hesabların tərtibatı və göndərilməsi; kadrların idarə edilməsi sahəsində menecment; personalın seçilib toplanması; qiymətlərin müqayisə sahəsində xidmətləri; digərlərinin biznesi üçün əmtəələrin və xidmətlərin satın alınması; satılma sifarişlərinin emalı sahəsində inzibatçılıq; sənədlərin surətinin çıxarılması; hesablardan çıxarışların yazılması; statistik məlumatların toplanması; digərləri üçün telekommunikasiya xidmətlərinə abunəçilik; digərləri üçün qəzetlərə abunəçilik.

37 - asfaltlama; buxar qazanının təmizlənməsi və təmiri; tikinti işləri üzərində nəzarət idarəetmə inspeksiyası; tikililərin izolyasiya edilməsi; odluqların istismarı və təmiri; inşaat; tikinti işləri üzrə məsləhətlər; tikinti texnikasının icarəsi; tikinti məsələlərinə dair məlumatlar; hidroizolyasiya qurğularının inşaaı; elektrik cihazlarının quraşdırılması və təmiri; liftlərin quraşdırılması və təmiri; ekskavatorların icarəsi; sənaye obyektlərinin inşaaı; yanğın siqnalizasiya qurğularının quraşdırılması və təmiri; soyuducu avadanlıqlarının quraşdırılması və təmiri; sobaların quraşdırılması

ması və təmiri; istilik avadanlığının quraşdırılması və təmiri; tikililərin izolyasiyası; liftlərin quraşdırılması və təmiri; maşın avadanlıqlarının quraşdırılması, təmiri və istismarı; ofis texnikasının quraşdırılması, təmiri və texniki xidməti; buldozerlərin icarəsi; inşaat texnikalarının icarəsi; kranların icarəsi (tikinti texnikası); ekskavatorların icarəsi; küçə-təmizləyən maşınların icarəsi; təmir məsələləri üzrə məlumatlar.

(511) 35 - управление коммерческое лицензиями на товары и услуги для третьих лиц; управление процессами обработки заказов на покупки; информация и советы коммерческие потребителям; анализ себестоимости; оценки бизнеса; помощь в управлении бизнесом; оценка бизнеса; консультации в области бизнеса; деловая информация; сведения о деловых операциях; исследования в области бизнеса; консультации по вопросам организации и управления бизнесом; помощь в управлении бизнесом; консультации по управлению бизнесом; консультации по организации бизнеса; исследования в области бизнеса; управление коммерческое лицензиями на товары и услуги для третьих лиц; помощь в управлении коммерческими или промышленными предприятиями; консультации профессиональные в области бизнеса; анализ себестоимости; экономическое прогнозирование; деловая экспертиза; помощь в управлении коммерческими или промышленными предприятиями; агентства по коммерческой информации; деловая информация; сведения о деловых операциях; исследования в области бизнеса; консультации по вопросам организации и управления бизнесом; помощь в управлении коммерческими или промышленными предприятиями; консультации по вопросам штата сотрудников; консультации по вопросам штата сотрудников; комплектование штата сотрудников; услуги по сравнению цен; услуги снабженческие для третьих лиц (закупка и обеспечение предпринимателей товарами); управление процессами обработки заказов на покупки; репродуцирование документов; исследование бизнеса; составление выписок со счетов; сбор статических данных; абонирова-

ние телекоммуникационных услуг для третьих лиц; организация подписки на газеты для третьих лиц; организация подписки на телекоммуникационные услуги для других. **37** - асфальтирование; чистка и ремонт паровых котлов; надзор контрольно-управляющий за строительными работами; изоляция сооружений; ремонт и техническое обслуживание горелок; строительство; строительная консультация; аренда строительной техники; информация по вопросам строительства; строительство гидроизоляционных сооружений; установка и ремонт электроприборов; установка и ремонт лифтов; аренда экскаваторов; строительство промышленных предприятий; установка и ремонт устройств пожарной сигнализации; установка и ремонт холодильного оборудования; установка и ремонт печей; установка и ремонт отопительного оборудования; изоляция строений; установка и ремонт лифтов; установка, ремонт и техническое обслуживание машинного оборудования; установка, ремонт и техническое обслуживание конторского оборудования; аренда бульдозеров; прокат строительной техники; аренда кранов (строительная техника); аренда экскаваторов; прокат машин для уборки улиц; информация по вопросам ремонта.

(111) N 2021 0910

(151) 21.06.2021

(210) 2019 01442

(220) 08.08.2019

(181) 08.08.2029

(730) Kellogg Brown&Root Overseas Operations Limited, Hill Park Court, Springfield Drive, Leatherhead, Surrey KT22 7NL - United Kingdom (GB)

(540)

BROWN & ROOT INDUSTRIAL SERVICES

(526) Əmtəə nişanında "INDUSTRIAL SERVICES" söz birləşməsi hüquqi müəssisə obyektidir.

(511) 35 - üçüncü şəxslər üçün əmtəələrin və xidmətlərin kommersiya məqsədləri üçün

lisenziyalaşdırılması sahəsində idarəçilik; təchizat sahəsində sifarişlərin emalı üzrə inzibatçılıq; istehlakçılar üçün kommersiya və mağazalar sahəsində məsləhətlər; mayadəyəri üzrə tədqiqatlar; biznesin qiymətləndirilməsi; biznes sahəsində menecment; biznes sahəsində məsləhətlər; biznes sahəsində sorğular; biznes sahəsində tədqiqatlar; biznesin idarə edilməsi və təşkil sahəsində məsləhətlər; biznesin aparılması sahəsində köməklik; biznesin idarə edilməsi sahəsində məsləhətlər; biznesin aparılmasının öyrənilməsi; kommersiya və ya sənayenin menecmenti sahəsində köməklik; biznes sahəsində peşəkar məsləhətlər; iqtisadi proqnozlaşdırma; effektivlik sahəsində ekspert rəyi; istehsalatın menecmenti üzrə dəstək; informasiya agentlikləri; biznes üzrə məlumatlar; hesabların tərtibatı və göndərilməsi; kadrların idarə edilməsi sahəsində menecment; personalın seçilib toplanması; qiymətlərin müqayisəsi sahəsində xidmətlər; digərlərinin biznesi üçün əmtəələrin və xidmətlərin satın alınması; satınalma sifarişlərinin emalı sahəsində inzibatçılıq; sənədlərin surətinin çıxarılması; hesablardan çıxarışların yazılması; statistik məlumatların toplanması; digərləri üçün telekommunikasiya xidmətlərinə abunəçilik; digərləri üçün qəzetlərə abunəçilik.

37 - asfaltlama; buxar qazanının təmizlənməsi və təmiri; tikinti işləri üzərində nəzarəti darəetmə inspeksiyası; tikililərin izolyasiya edilməsi; odluqların istismarı və təmiri; inşaat; tikinti işləri üzrə məsləhətlər; tikinti texnikasının icarəsi; tikinti məsələlərinə dair məlumatlar; hidroizolyasiya qurğularının inşaaı; elektrik cihazlarının quraşdırılması və təmiri; liftlərin quraşdırılması və təmiri; ekskavatorların icarəsi; sənaye obyektlərinin inşaaı; yanğın siqnalizasiya qurğularının quraşdırılması və təmiri; soyuducu avadanlıqlarının quraşdırılması və təmiri; sobaların quraşdırılması və təmiri; istilik avadanlığının quraşdırılması və təmiri; tikililərin izolyasiyası; liftlərin quraşdırılması və təmiri; maşın avadanlıqlarının quraşdırılması, təmiri və istismarı; ofis texnikasının quraşdırılması, təmiri və texniki xidməti; buldozerlərin icarəsi; inşaat texnikalarının icarəsi; kranların icarəsi (tikinti texnikası); ekskavatorların icarəsi; küçətəməzləyən maşınların icarəsi; təmir məsələləri üzrə məlumatlar.

(526) В товарном знаке словосочетание "INDUSTRIAL SERVICES" не является объектом правовой охраны.

(511) 35 - управление коммерческое лицензиями на товары и услуги для третьих лиц; управление процессами обработки заказов на покупки; информация и советы коммерческие потребителям; анализ себестоимости; оценки бизнеса; помощь в управлении бизнесом; оценка бизнеса; консультации в области бизнеса; деловая информация; сведения о деловых операциях; исследования в области бизнеса; консультации по вопросам организации и управления бизнесом; помощь в управлении бизнесом; консультации по управлению бизнесом; консультации по организации бизнеса; исследования в области бизнеса; управление коммерческое лицензиями на товары и услуги для третьих лиц; помощь в управлении коммерческими или промышленными предприятиями; консультации профессиональные в области бизнеса; анализ себестоимости; экономическое прогнозирование; деловая экспертиза; помощь в управлении коммерческими или промышленными предприятиями; агентства по коммерческой информации; деловая информация; сведения о деловых операциях; исследования в области бизнеса; консультации по вопросам организации и управления бизнесом; помощь в управлении коммерческими или промышленными предприятиями; консультации по вопросам штата сотрудников; консультации по вопросам штата сотрудников; комплектование штата сотрудников; услуги по сравнению цен; услуги снабженческие для третьих лиц (закупка и обеспечение предпринимателей товарами); управление процессами обработки заказов на покупки; репродуцирование документов; исследование бизнеса; составление выписок со счетов; сбор статических данных; абонирование телекоммуникационных услуг для третьих лиц; организация подписки на газеты для третьих лиц; организация подписки на телекоммуникационные услуги для других

37 - асфальтирование; чистка и ремонт паровых котлов; надзор контрольно-управляющий за строительными работами; изоляция сооружений; ремонт и техническое об-

служивание горелок; строительство; строительная консультация; аренда строительной техники; информация по вопросам строительства; строительство гидроизоляционных сооружений; установка и ремонт электроприборов; установка и ремонт лифтов; аренда экскаваторов; строительство промышленных предприятий; установка и ремонт устройств пожарной сигнализации; установка и ремонт холодильного оборудования; установка и ремонт печей; установка и ремонт отопительного оборудования; изоляция строений; установка и ремонт лифтов; установка, ремонт и техническое обслуживание машинного оборудования; установка, ремонт и техническое обслуживание конторского оборудования; аренда бульдозеров; прокат строительной техники; аренда кранов (строительная техника); аренда экскаваторов; прокат машин для уборки улиц; информация по вопросам ремонта.

(111) N 2021 0911

(151) 21.06.2021

(210) 2020 02091

(220) 02.12.2020

(181) 02.12.2030

(730) Bayer Aktiengesellschaft, Kaiser-Wilhelm-Allee, 51373 Leverkusen, Germany (DE)

(540)

CAMBALIO

(511) 05 - ziyanverici heyvanları məhv etmək üçün preparatlar; fungisidlər, herbisidlər.

(511) 05 - препараты для уничтожения вредных животных; фунгициды, гербициды.

(111) N 2021 0912

(151) 21.06.2021

(210) 2019 02147

(220) 03.12.2019

(181) 03.12.2029

(730) EYGN Limited, One Montague Place, East Bay Street, Nassau, Bahamas (BS)
(540)

EY ENTREPRENEUR OF THE YEAR

(526) Əmtəə nişanında “EY” söz işarəsi hüquqi mühafizə obyektii olaraq qorunmaqla, “ENTREPRENEUR OF THE YEAR” söz birləşməsi elementlərinə ayrı-ayrılıqda hüquqi mühafizə verilmədən bütövlüklə qorunur.

(511) 35 - işgüzar, iqtisadi, kommersiya, ticarət və reklam məqsədlərində ticarət yarmarkalarının, sərgilərinin və təqdimatların təşkil edilməsi və keçirilməsi; işgüzar və professional əlaqələrin yaradılması üçün tədbirlərin keçirilməsi; işgüzar əlaqələrin yaradılması üzrə xidmətlər, məhz sahibkarların əlaqələrinin yaradılmasında və qarşılıqlı əlaqəsində kömək; işgüzar məsləhətlər, konsultasiyalar və məlumatlar; işgüzar məlumatın verilməsi; biznesin idarə edilməsi; biznes sahəsində inzibati fəaliyyət; biznes idarə edilməsi üzrə konsultasiyalar; biznesin idarə edilməsində kömək; işgüzar əməliyyatlar barəsində məsləhətlər; biznes-modelləşdirmə; biznesin yenidən qurulması üzrə xidmətlər; maliyyənin yenidən qurulmasına aid olan işgüzar məsləhətlər; işgüzar müqayisəli analiz (benç-markinq) xidmətləri; kommersiya fəaliyyətinin qiymətləndirilməsi; müəssisələrin analizi və qiymətləndirilməsi; biznesin təşkil edilməsi üzrə konsultasiyalar; işgüzar strategiyalara və istismar effektivliyinə aid olan məsləhətlər; biznesin əməliyyat modelləri barəsində məsləhətlər; şirkətin daxili siyasəti və prosedurları barəsində məsləhətlər; kommersiya layihələrinin idarə edilməsi; kommersiya birləşmələri və əldə edilmələri barəsində məsləhətlər; işgüzar məsələlər üzrə ekspert qiymətləri və hesabatları; işgüzar hesabatların hazırlanması və yazılması; iqtisadi proqnozlaşdırma; müəyyən sahəyə (ixtiasa) aid olan araşdırmalar, məhz tematik araşdırmalar, yenilik gətirən ideya araşdırmaları və biznes-strategiya üzrə konsultasiyalar; reklam; malların (əmtəələrin) və xidmətlərin irəli çəkilməsi üzrə xidmətlər; internet şəbəkəsi vasitəsilə reklam; sosial şəbəkələri sa-

həsində işgüzar məlumatın və konsultasiyaların verilməsi; ictimai fikrin öyrənilməsi; marketing araşdırmaları; bazarın öyrənilməsi; bazar araşdırmalarının analizi; işgüzar və marketing araşdırmaları; maliyyə xidmətlərinə aid olan işgüzar araşdırmalar; verilənlərin emalı; statistik verilənlərin yığılması və verilməsi; məlumatın kompüter verilənlər bazasında sistemləşdirilməsi; işgüzar verilənlərin yığılması və sistemləşdirilməsi; verilənlərin analizi; işgüzar verilənlərin analizi; yuxarıda qeyd olunan xidmətlərə aid olan məlumatlar, məsləhətlər və konsultasiyalar; kompüter verilənlər bazaları və ya internet şəbəkəsi vasitəsilə elektron şəkildə və ya onlaynla verilən bütün yuxarıda qeyd olunan xidmətlər.

41 - tərbiyəetmə; təhsil; işgüzar bacarıqların və biznesin idarə edilməsinin öyrədilməsi; maliyyə bacarıqlarının və maliyyənin idarə edilməsinin öyrədilməsi; mühasibat işi, maliyyə, maliyyənin, iqtisadiyyatın, vergiqoymanın idarə edilməsi, vergilərin, auditin, biznesin hesablanması və planlaşdırılması, biznesin idarə edilməsi, informasiya texnologiyaları, innovasiyalar, sahibkarlıq, əmək resurslarının və personalın idarə edilməsi, sığortalama, risklərin idarə edilməsi, hüquq və normativ tələblərə riayət etmə, korporativ idarə edilməsi, sənədləşmənin idarə edilməsi, marketing və brendinq, tədarük xətləri, əməliyyat effektivliyi və yenilik gətirən ideyalar sahəsində təhsil və öyrədilmə; təhsil xidmətləri, məhz məşğələlərin, master-klasların, seminarların və onlayn seminarların keçirilməsi və müvafiq tədris materiallarının yayılması; biznes, maliyyə və innovasiyalar sahəsində müzakirələrin, seminarların və müsahibələrin keçirilməsi; əyləncələr; idman və mədəni-maarifləndirici tədbirlərin təşkil edilməsi; simpoziumların və konfransların təşkil edilməsi və keçirilməsi; prizlərin (mükafatların) verilməsi ilə tədbirlərin keçirilməsi; biznes, maliyyə və innovasiyalar sahəsində mükafatların verilməsi; nəşriyyat xidmətləri; kitabların, jurnalların, dövri nəşriyyatın, tədqiqi hesabatların, xəbər məqalələrinin və öyrədici və maarifləndirici materialların dərc edilməsi; elektron nəşrlər; elektron kitabların, jurnalların, dövri mətbuatın, tətbiqi hesabatların, xəbər məqalələrinin və öyrədici və maarifləndirici çap materialların onlayn rejimdə dərc edilməsi; mühasibat işi, maliyyə, maliyyənin

idarə edilməsi, iqtisadiyyat, vergiqoyma, vergilərin auditin, biznesin hesablanması və planlaşdırılması, biznesin idarə edilməsi, informasiya texnologiyaları, innovasiyalar, sahibkarlıq, əmək resurslarının və personalın idarə edilməsi, sığortalama, risklərin idarə edilməsi, hüquq və normativ tələblərə riayət etmə, korporativ idarə edilməsi, sənədləşmənin idarə edilməsi, marketing və brendinq, tədarük xətləri, əməliyyat effektivliyi və yenilik gətirən ideyalar məsələlərinə aid olan nəşrlər və çap nəşrləri; kitabxana xidmətləri; audiovizual təqdimatlar və təqdimetmələr; audiovizual təqdimatların və təqdimetmələrin hazırlanması; tərcüməçilərin xidmətləri; yuxarıda qeyd edilən xidmətlərə aid olan məlumatlar, məsləhətlər və konsultasiyalar; kompüter verilənlər bazaları və ya internet şəbəkəsi vasitəsilə elektron şəkildə və ya onlaynla verilən bütün yuxarıda qeyd olunan xidmətlər.

(526) В товарном знаке словесное обозначение “EY” охраняется как объект правовой охраны, словосочетание “ENTREPRENEUR OF THE YEAR” охраняется в целом без предоставления правовой охраны отдельным элементом.

(511) 35 - организация и проведение торговых ярмарок, выставок и презентаций в деловых, экономических, коммерческих, торговых и рекламных целях; проведение мероприятий для установления деловых и профессиональных связей; услуги по установлению деловых связей, а именно, содействие в установлении связей и взаимодействии предпринимателей; советы, консультации и информация деловые; предоставление деловой информации; управление бизнесом; деятельность административная в сфере бизнеса; консультации по управлению бизнесом; помощь в управлении бизнесом; советы в отношении деловых операций; бизнес-моделирование; услуги по реструктуризации бизнеса; советы деловые, относящиеся к финансовой реорганизации; услуги делового сравнительного анализа (бенчмаркинг); оценка коммерческой деятельности; анализ и оценка предприятий; консультации по организации бизнеса; советы, относящиеся к деловым стратегиям и эксплуатационной

эффективности; советы в отношении операционных моделей бизнеса; советы в отношении внутренних политики и процедур компании; управление коммерческими проектами; советы в отношении коммерческих слияний и приобретений; оценка и отчеты экспертные по деловым вопросам; подготовка и написание деловых отчетов; прогнозирование экономическое; исследования отраслевые, а именно, тематические исследования, исследования новаторских идей и консультации по бизнес-стратегии; реклама; услуги по продвижению товаров и услуг; реклама посредством сети Интернет; предоставление деловой информации и консультаций в сфере социальных сетей; изучение общественного мнения; исследования маркетинговые; изучение рынка; анализ рыночных исследований; исследования деловые и маркетинговые; исследования деловые, относящиеся к финансовым услугам; обработка данных; сбор и предоставление статистических данных; систематизация информации в компьютерных базах данных; сбор и систематизация деловых данных; анализ данных; анализ деловых данных; информация, советы и консультации, относящиеся к вышеуказанным услугам; все вышеуказанные услуги, предоставляемые электронно или в режиме онлайн посредством компьютерных баз данных или сети Интернет.

41 - воспитание; образование; обучение деловым навыкам и управлению бизнесом; обучение финансовым навыкам и управлению финансами; образование и обучение в сфере бухгалтерского дела, финансов, управления финансами, экономики, налогообложения, расчета и планирования налогов, аудита, бизнеса, управления бизнесом, информационных технологий, инноваций, предпринимательства, управления трудовыми ресурсами и персоналом, страхования, управления рисками, права и соблюдения нормативных требований, корпоративного управления, управления документацией, маркетинга и брендинга, цепочек поставок, операционной эффективности и новаторских идей; услуги образовательные, а именно, проведение занятий, мастер-классов, семина-

ров и онлайн семинаров и распространение соответствующих учебных материалов; проведение дебатов, семинаров и интервью в сфере бизнеса, финансов и инноваций; развлечения; организация спортивных и культурно-просветительных мероприятий; организация и проведение симпозиумов и конференций; организация событий и мероприятий с вручением призов; выдача наград в сфере бизнеса, финансов и инноваций; услуги издательские; публикация книг, журналов, периодических изданий, исследовательских отчетов, новостных статей и обучающих и образовательных материалов; публикации электронные; публикации электронных книг, журналов, периодических изданий, исследовательских отчетов, новостных статей и печатных обучающих и образовательных материалов в режиме онлайн; публикации и публикации электронные, относящиеся к вопросам в сфере бухгалтерского дела, финансов, управления финансами, экономики, налогообложения, расчета и планирования налогов, аудита, бизнеса, управления бизнесом, информационных технологий, инноваций, предпринимательства, управления трудовыми ресурсами и персоналом, страхования, управления рисками, права и соблюдения нормативных требований, корпоративного управления, управления документацией, маркетинга и брендинга, цепочек поставок, операционной эффективности и новаторских идей; услуги библиотек; презентации и представления аудиовизуальные; производство аудиовизуальных презентаций и представлений; услуги переводчиков; информация, советы и консультации, относящиеся к вышеуказанным услугам; все вышеуказанные услуги, предоставляемые электронно или в режиме онлайн посредством компьютерных баз данных или сети интернет.

(111) N 2021 0913

(151) 21.06.2021

(210) 2019 00766

(220) 25.04.2019

(181) 25.04.2029

**(730) Majid Al Futtaim Hypermarkets LLC,
5th Floor, MAF Tower 1, Post Saeed, Deira,
United Arab Emirates (BH)
(540)**



(511) 03 - (sənaye və tibb məqsədlər üçün istifadə edilənlər istisna olmaqla) yuyucu vasitələr; məişət məqsədləri üçün ağartma preparatları (rəngini zəiflədən); yumaq üçün ağartma preparatları; kosmetik məqsədlər üçün rəngsizləşdirici vasitələr (dekoloratorlar); yuma zamanı ağların yumşaldılması üçün preparatlar; təmizləmə üçün preparatlar; təmizləmə üçün məhlullar; yağsızlaşdırma üçün preparatlar; tualet parça sabunları; sabunlar; şampunlar; hava tərəvətləndiriciləri.

16 - zibil üçün kağız və ya plastik kütlədən hazırlanmış kisələr; əllər üçün kağız dəsmallar; tualet kağızı; makiyajın silinməsi üçün kağız salfetlər; kosmetik kağız salfetlər.

29 - pendirlər; konservləşdirilmiş, dondurulmuş, qurudulmuş və istilik emalına uğradılmış tərəvəzlər və meyvələr; quru süd; qidalı zeytun yağı; birinci soyuq sıxma üsulu ilə alınmış zeytun yağı; şorbalar.

30 - dən məhsulları; nabatlar; qəhvə; ədviyyatlar; xörək duzu; makaron məhsulları; xırdalanmış yulaf; təmizlənmiş yulaf; xuruşlar; souslar (xuruşlar).

31 - emal olunmamış tünd dadlı otlar; emal olunmamış paxlalar; yulaf.

32 - meyvə şirələri; tərəvəz şirələri (içkiləri).

(511) 03 - средства моющие, за исключением используемых для промышленных и медицинских целей; препараты отбеливающие (обесцвечивающие) для бытовых целей; препараты отбеливающие для стирки; средства обесцвечивающие (декolorаторы) для косметических целей; препараты для смягчения белья при стирке; препараты для чистки; растворы для очистки; препараты для обезжиривания;

мыла кусковые туалетные; мыла; шампуни; ароматизаторы воздуха.

16 - мешки для мусора бумажные или пластмассовые; полотенца для рук бумажные; бумага туалетная; салфетки бумажные для снятия макияжа; салфетки косметические бумажные.

29 - сыры; овощи и фрукты консервированные, замороженные, сушеные и подвергнутые тепловой обработке; молоко сухое; масло оливковое пищевое; масло оливковое первого холодного отжима пищевое; супы.

30 - продукты зерновые; леденцы; кофе; пряности; соль поваренная; изделия макаронные; овес дробленый; овес очищенный; приправы; соусы (приправы).

31 - травы пряновкусовые необработанные; бобы необработанные; овес.

32 - соки фруктовые; соки овощные (напитки).

(111) N 2021 0914

(151) 21.06.2021

(210) 2019 02305

(220) 27.12.2019

(181) 27.12.2029

(730) The Gillette Company LLC, One Gillette Park, Boston, Massachusetts 02127, United States of America (US)

(540)



(511) 30 - saqqızlar.

(511) 30 - резинки жевательные.

(111) N 2021 0915

(151) 22.06.2021

(210) 2020 00759

(220) 05.05.2020

(181) 05.05.2030

(730) Unilever N.V., Weena 455, Rotterdam 3013 AL, Netherlands (NL)

(540)



(526) Əmtəə nişanında «Инмарко» söz işarəsi və təsviri hissədən başqa digər işarələr hüquqi mühafizə obyektləri deyildir.

(591) ağ, açıq-qırmızı, qırmızı, tünd-qırmızı, sarı, bej

(511) 30 - dondurma.

(526) В товарном знаке кроме словесного обозначения «Инмарко» и изобразительной части, остальные знаки не являются объектами правовой охраны.

(591) белый, светло-красный, красный, бордовый, желтый, бежевый

(511) 30 - мороженое.

(111) N 2021 0916

(151) 21.06.2021

(210) 2020 01193

(220) 09.07.2020

(181) 09.07.2030

(730) Shenzhen Nito Power Source Technology Co., Ltd., 201, NO.8 BUILDING, NO.49 WUHENAN RD., JINFANGHUA ELECTRICITY INDUSTRIAL PARK, BANTIAN ST., LONGGANG DISTRICT, SHENZHEN, CHINA (CN)

(540)

JOYROOM

(511) 09 - kompüterlərin periferiya qurğuları; kommutasiya qurğuları (məlumatın işlənməsi

üçün avadanlıq); oxuyucu qurğular (verilənlərin işlənməsi üçün avadanlıq); USB fləşyığıcılar; simsiz doldurucu qurğular; naviqasiya cihazları və alətləri; mobil telefonlar üçün çexollar; şəbəkə kommunikasiya avadanlığı; videomüşahidə üçün elektrik avadanlığı; mikrofonlar; qulaqlıqlar; səsucaldanın gövdələri; fotoaparatar; geodeziya cihazları və alətləri; USB kablələri; USB doldurucu qurğuları; elektrik dəyişdiriciləri; bədbəxt hadisələrdən fərdi mühafizə vasitələri; mobil telefonlar üçün monopodlar (əl ştativləri); yenidən doldurulabilən elektrik batareyaları; elektrik batareyaları; akkumulyator batareyaları üçün doldurucu qurğular; elektrik üz-tanıma qurğuları; fiziki aktivliyi izləyən bədəne taxılan qurğular; smartfonlar üçün çexollar; smartfonlar üçün futlyarlar; smartfonlar üçün qoruyucu plyonkalar.

(511) 09 - устройства периферийные компьютеров; устройства коммутационные [оборудование для обработки информации]; устройства считывающие (оборудование для обработки данных); флэш накопители USB; беспроводные зарядные устройства; приборы и инструменты навигационные; чехлы для мобильных телефонов; сетевое коммуникационное оборудование; оборудование для видеонаблюдения, электрическое; микрофоны; наушники; корпуса громкоговорителей; фотоаппараты; приборы и инструменты геодезические; кабели USB; зарядные устройства USB; переключатели электрические; средства индивидуальной защиты от несчастных случаев; моноподы (штативы ручные) для мобильных телефонов; перезаряжаемые батареи, электрические; батареи электрические; устройства зарядные для аккумуляторных батарей; устройства распознавания лиц, электрические; устройства нательные, отслеживающие физическую активность; чехлы для смартфонов; футляры для смартфонов; пленка защитная для смартфонов.

(111) N 2021 0917

(151) 21.06.2021

(210) 2020 01240

(220) 20.07.2020

(181) 20.07.2030

(730) Beijing Xiaoxiyang Technology Development Co., Ltd., 1-27, HUOXING 3RD ST., SOUTH AREA, TONGZHOU ECONOMIC & TECHNOLOGICAL DEVELOPMENT ZONE, BEIJING, CHINA (CN)
(540)



(511) 10 - masaj üçün cihazlar; ayaqların masajı üçün cihazlar; tibbi məqsədlər üçün elektrik masaj kresloları; məişət təyinatının masajı üçün elektrik cihazları; şəxsi istifadə məqsədilə masaj üçün elektrik cihazları; forması dəyişilmiş ayağın alt pəncəsi üçün ortopedik məmulatlar; ayaq altının yastı olması zamanı istifadə edilən dayaqlar; tibbi cihazlar və alətlər.

11 - elektrik və ya qeyri-elektrik ayaqlar üçün isidiciləri; ayaqlar üçün elektrik qızdırıcıları; ayaqlar üçün elektrik vannaları; hidromasaj vannaları üçün aparatlar; çıraqlar; cib qrelkaları; elektrik qızdırıcı ilə corablar; elektrik qızdırıcı ilə çəkmələr; elektrik çaydanları.

25 - geyim; ayaqqabılar; trikotaj məmulatları; hamam tərləkləri; kepkalar (baş geyimləri); manto; şalvar; futbolkalar; ipək şərfilər; ipək kaşne; ipək boyun yaylıqları; əlcəklər (geyim).

26 - ayaqqabı üçün qaytanlar; ayaqqabı üçün ilgəklər; ayaqqabı üçün bəzəklər; ayaqqabı üçün qarmaqlar; ayaqqabı blokları; ayaqqabılar üçün toqqalar; çəkmə iynələri; geyim üçün ilgəklər; ilgəkləri-molniya.

35 - üçüncü şəxslər üçün satışların irəliləyişi; idxal-ixrac üzrə agentliklər; üçüncü şəxslər üçün əmtəələrə və xidmətlərə lisenziyaların kommersiyalı idarə edilməsi; marketinq; kompüter şəbəkəsində interaktiv reklam; pərakəndə satış məqsədi ilə bütün media vasitələrində malların prezentasiyası.

39 - ekskursiyalar üçün nəqliyyat xidmətləri; avtobusların icarəsi; səyahətlərin təşkili; səyahətçilərin müşayiət edilməsi; kuryerlərin xidmətləri (korrespondensiyanın və ya malların çatdırılması); geyimin saxlanması; səyahətlər haqqında informasiyanın verilməsi; səyahətlərin bronlaşdırılması; səfərlərin mar-

şrutlarının planlaşdırılması; ayrı şəxslər üçün və qruplar üçün səyahətlərin təşkili üzrə işin koordinasiyası.

40 - dərzilərin xidmətləri; ayaqqabının boyanması; üçüncü şəxslər üçün sifariş üzrə montaj-quraşdırma işləri; qırıq-qırış olmamanın verilməsi üçün parçaların emal edilməsi; pal-tarın (geyimin) düzəldilməsi; parçaların kalandr edilməsi; parça məmulatlarını appretura ilə işləyib hazırlama; suuzaqlaşdırıcı xüsusiyyətin verilməsi üçün parçaların emal edilməsi; geyimin tikişi.

(511) 10 - приборы для массажа; приборы для массажа ног; массажные кресла электрические для медицинских целей; электрические приборы для массажа бытового назначения; электрические приборы для массажа для персонального пользования; ортопедические изделия для деформированной стопы; опоры, используемые при плоскостопии; приборы и инструменты медицинские.

11 - грелки для ног электрические или неэлектрические; электрические обогреватели для ног; электрические ванны для ног; аппараты для гидромассажных ванн; светильники; грелки карманные; носки с электрообогревом; ботинки с электрообогревом; чайники электрические.

25 - одежда; туфли; изделия трикотажные; тапочки банные; кепки (головные уборы); манти; брюки; футболки; шелковые шарфы; шелковые кашне; шелковые платки шейные; перчатки (одежда).

26 - шнурки для обуви; застежки для обуви; украшения для обуви; крючки для обуви; блочки обувные; пряжки для туфель; иглы сапожные; застежки для одежды; застежки-молнии.

35 - продвижение продаж для третьих лиц; агентства по импорту-экспорту; управление коммерческое лицензиями на товары и услуги для третьих лиц; маркетинг; реклама интерактивная в компьютерной сети; презентация товаров на всех медиа средствах с целью розничной продажи.

39 - услуги транспортные для экскурсий; аренда автобусов; организация путешествий; сопровождение путешественников; услуги курьеров (доставка корреспонденции или товаров); хранение одежды;

предоставление информации о путешествиях; бронирование путешествий; планирование маршрутов поездок; координация работы по организации путешествий для отдельных лиц и для групп.

40 - услуги портных; крашение обуви; работы монтажно-сборочные по заказу для третьих лиц; обработка тканей для придания несминаемости; переделка одежды; каландрирование тканей; аппретирование тканевых изделий; обработка тканей для придания водоотталкивающих свойств; пошив одежды.

(111) N 2021 0919

(151) 21.06.2021

(210) 2020 01736

(220) 02.10.2020

(181) 02.10.2030

(730) Pfizer Inc., 235 East 42nd Street, New York, New York 10017, USA (US)

(540)

CIBINQO

(111) N 2021 0918

(151) 21.06.2021

(210) 2019 01519

(220) 26.08.2019

(181) 26.08.2029

(730) Pfizer Inc, 235 East 42nd Street, New York, New York, United States (US)

(540)

BREAKTHROUGHS THAT CHANGE PATIENTS' LIVES

(526) Əmtəə nişanında "BREAKTHROUGHS THAT CHANGE PATIENTS' LIVES" söz birləşməsi elementlərinə ayrı-ayrılıqda hüquqi mühafizə verilmədən bütövlüklə qorunur.

(511) 05 - əczaçılıq preparatları.

44 - tibbi məlumatın verilməsi üzrə xidmətlər, məhz sağlamlıq və sağlamlıq haqqında xəbərdar olma mövzuları və həkimlər, tibb işçiləri və xəstələr üçün sağlamlıq məsələləri üzrə məlumatın verilməsi.

(526) В товарном знаке словосочетание "BREAKTHROUGHS THAT CHANGE PATIENTS' LIVES" охраняется в целом без предоставления правовой охраны отдельным элементам.

(511) 05 - препараты фармацевтические.

44 - услуги по предоставлению медицинской информации, а именно, предоставление информации по темам здоровья и осведомленности о здоровье и вопросам здоровья для врачей, медицинских работников и пациентов.

(511) 05 - əczaçılıq məhsulları, əczaçılıq və baytarlıq preparatları; tibbi məqsədlər üçün gigiyena məhsulları; tibbi və ya baytarlıq məqsədləri üçün pəhriz qidası və maddələri, uşaq qidası; insan və heyvanlar üçün qida əlavələri; plastirlər, sarğı materialları; dişləri plomblamaq və diş surətini hazırlamaq üçün materiallar; dezinfeksiyaedici vasitələr; ziyanverici heyvanları məhv etmək üçün preparatlar; fungisidlər, herbisidlər.

(511) 05 - изделия фармацевтические, препараты фармацевтические и ветеринарные; изделия гигиенические для медицинских целей; питание диетическое и вещества для медицинских или ветеринарных целей, питание детское; добавки пищевые для человека и животных; пластыри, материалы перевязочные; материалы для пломбирования зубов и изготовления зубных слепков; средства дезинфицирующие; препараты для уничтожения вредных животных; фунгициды, гербициды.

(111) N 2021 0920

(151) 21.06.2021

(210) 2019 01104

(220) 11.06.2019

(181) 11.06.2029

(730) ALTRAD HUB DMCC, Unit No : No: 2103-2104, JBC1, CLUSTER G, JUMEIRAH LAKES TOWERS - DUBAI, UNITED ARAB EMIRATES (AE)

(540)

ALTRAD

(511) 37 - energetika sənayesi üçün avadanlıqların quraşdırılması və texniki qulluğun göstərilməsi; boru kəmərlərinin tikintisi və texniki qulluğun göstərilməsi; maşın avadanlıqlarının quraşdırılması, təmiri və texniki qulluğun göstərilməsi; dərin neft və qaz quyularının qazılması; qurğuların təcrid edilməsi; qapı və pəncərələrin quraşdırılması; qızdırıcı avadanlıqların quraşdırılması və təmiri; mühafizə siqnalizasiyasının quraşdırılması və təmiri; irriqasiya qurğularının quraşdırılması və təmiri; sobaların quraşdırılması və təmiri; anbarların qurulması və təmiri; asfaltlama; inşaat texnikasının icarəsi; hörgü və inşaat işləri; dülgər işləri; dam işləri; inşaat; tikililərin sökülməsi; deratizasiya; dezinfeksiya; mebelə qulluq; nəqliyyat vasitələrinə texniki qulluğun göstərilməsi; karxanaların işlənməsi; taxtabənd montajı; binaların təmizlənməsi, binaların yığıdırılması.

40 - neft və qaz emalı; qumvurma ilə emal; metallaşdırma; metalların emalı; korroziyanın qarşısını almaq üçün metal hissələrin emalı; buxar fazadan kimyəvi çökdürmə ilə metal səthlərin örtülməsi; korroziyanın qarşısını almaq üçün isti sinkiləmə, tozlama rəngləmə vasitəsilə metal hissələrin emalı; sifarişlə metal, orqanik və mineral səthlərə optik, şəffaf, günəş işığını əks etdirən tətbiq edilməsi; qalvanizasiya, sinkləmə; materialların emalı; aşındırma, tamamlama emalı; rəsmlərin çap edilməsi; poliqrafiya.

(511) 37 - установка и техническое обслуживание оборудования для энергетической промышленности; строительство и техническое обслуживание трубопроводов; установка, ремонт и техническое обслуживание машинного оборудования; бурение глубоких нефтяных и газовых скважин; работы малярные; изоляция сооружений; установка дверей и окон; установка и ремонт отопительного оборудования; установка и ремонт охранной сигнализации; установка и ремонт ирригационных

устройств; установка и ремонт печей; сооружение и ремонт складов; асфальтирование; прокат строительной техники; работы каменностроительные; работы плотницкие; работы кровельные; строительство; снос строительных сооружений; дератизация; дезинфекция; уход за мебелью; обслуживание техническое транспортных средств; разработка карьеров; монтаж строительных лесов; очистка зданий, уборка зданий.

40 - переработка нефти и газа; пескоструйная обработка; металлизация; обработка металлов; обработка металлических частей для предотвращения коррозии; покрытие металлических поверхностей с использованием химического парофазного осаждения; обработка металлических частей для предотвращения коррозии с использованием горячего цинкования и порошковой окраски; нанесение оптических, прозрачных, солнцезащитных и износостойких покрытий на металлические, органические и минеральные поверхности по заказу; гальванизация, цинкование; обработка материалов; декаприрование, обработка чистовая; печатание рисунков; полиграфия.

(111) N 2021 0921

(151) 21.06.2021

(210) 2019 01105

(220) 11.06.2019

(181) 11.06.2029

(730) ALTRAD HUB DMCC, Unit No : No: 2103-2104, JBC1, CLUSTER G, JUMEIRAH LAKES TOWERS - DUBAI, UNITED ARAB EMIRATES (AE)

(540)

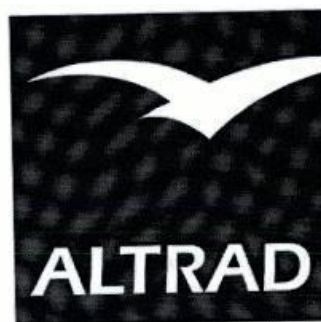

(511) 37 - energetika sənayesi üçün avadanlıqların quraşdırılması və texniki qulluğun göstərilməsi; boru kəmərlərinin tikintisi və texniki qulluğun göstərilməsi; maşın avadanlıqlarının quraşdırılması, təmiri və texniki qulluğun göstərilməsi; dərin neft və qaz quyularının qazılması; qurğuların təcrid edilməsi; qapı və pəncərələrin quraşdırılması; isitmə avadanlıqlarının quraşdırılması və təmiri; mühafizə siqnalizasiyasının quraşdırılması və təmiri; irriqasiya qurğularının quraşdırılması və təmiri; sobaların quraşdırılması və təmiri; anbarların qurulması və təmiri; asfaltlama; inşaat texnikasının icarəsi; hörgü və inşaat işləri; dülgər işləri; dam işləri; inşaat; tikililərin sökülməsi; deratizasiya; dezinfeksiya; mebelə qulluq; nəqliyyat vasitələrinə texniki qulluğun göstərilməsi; karxanaların işlənməsi; taxtəbənd montajı; binaların təmizlənməsi, binaların yığışdırılması.

40 - neft və qaz emalı; qumvurma ilə emal; metallaşdırma; metalların emalı; korroziyanın qarşısını almaq üçün metal hissələrin emalı; buxar fazadan kimyəvi çökdürmə ilə metal səthlərin örtülməsi; korroziyanın qarşısını almaq üçün isti sinkləmə, tozlama və rəngləmə vasitəsilə metal hissələrin emalı; sifarişlə metal, orqanik və mineral səthlərə optik, şəffaf, günəş işığını əks etdirmənin tətbiq edilməsi; qalvanizasiya, sinkləmə; materialların emalı; aşındırma, tamamlama emalı; rəsmlərin çap edilməsi; poliqrafiya.

(511) 37 - установка и техническое обслуживание оборудования для энергетической промышленности; строительство и техническое обслуживание трубопроводов; установка, ремонт и техническое обслуживание машинного оборудования; бурение глубоких нефтяных и газовых скважин; работы малярные; изоляция сооружений; установка дверей и окон; установка и ремонт отопительного оборудования; установка и ремонт охранной сигнализации; установка и ремонт ирригационных устройств; установка и ремонт печей; сооружение и ремонт складов; асфальтирование; прокат строительной техники; работы каменностроительные; работы плотницкие; работы кровельные; строительство; снос строительных сооружений; дератизация; дезинфекция; уход за мебе-

лю; обслуживание техническое транспортных средств; разработка карьеров; монтаж строительных лесов; очистка зданий, уборка зданий.

40 - переработка нефти и газа; пескоструйная обработка; металлизация; обработка металлов; обработка металлических частей для предотвращения коррозии; покрытие металлических поверхностей с использованием химического парофазного осаждения; обработка металлических частей для предотвращения коррозии с использованием горячего цинкования и порошковой окраски; нанесение оптических, прозрачных, солнцезащитных и износостойких покрытий на металлические, органические и минеральные поверхности по заказу; гальванизация, цинкование; обработка материалов; декаприрование, обработка чистовая; печатание рисунков; полиграфия.

(111) N 2021 0922

(151) 21.06.2021

(210) 2019 02184

(220) 09.12.2019

(181) 09.12.2029

(730) BIOFARMA, 50, rue Carnot, 92284 Suresnes Cedex (FR)

(540)

LİPERTANS

(511) 05 - əczaçılıq və baytarlıq preparatları; tibbi məqsədlər üçün gigiyena məhsulları; tibbi və ya baytarlıq məqsədləri üçün pəhriz qidası və maddələri, uşaq qidası; insan və heyvanlar üçün qida əlavələri; plastirlər, sarğı materialları; dişləri plomblamaq və diş surətini hazırlamaq üçün materiallar; dezinfeksiyaedici vasitələr; ziyanverici heyvanların məhv etmək üçün preparatlar; fungusidlər, herbisidlər.

(511) 05 - фармацевтические и ветеринарные препараты; изделия гигиенические

для медицинских целей; питание диетическое и вещества для медицинских или ветеринарных целей, питание детское; добавки пищевые для человека и животных; пластыри, материалы перевязочные; материалы для пломбирования зубов и изготовления зубных слепков; средства дезинфицирующие; препараты для уничтожения вредных животных; фунгициды, гербициды.

(111) N 2021 0923

(151) 21.06.2021

(210) 2019 01306

(220) 16.07.2019

(181) 16.07.2029

(730) BR BEAUTY COSMÉTICOS, COMÉRCIO, IMPORTAÇÃO E EXPORTAÇÃO LTDA., Rua Dr. Eduardo de Souza Aranha, 387-14° andar- conjunto 141- Vila Nova Conceição-São Paulo, SP-04543-121- Brazil (BR)
(540)

CADIVEU

(511) 03 - saçlara qulluqetmə üçün kosmetik preparatlar, o cümlədən şampunlar, təmizləyici şampunlar, hamarlandırıcı şampunlar, saçlar üçün kondisionerlər, saçlar üçün bərpəedici maskalar, saçlar üçün qoruyucu kremlər, saçların düzləndirilməsi üçün preparatlar, saçlar üçün losyonlar, saçlar üçün laklar, saçların burulması üçün preparatlar.

(511) 03 - препараты косметические для ухода за волосами, в том числе шампуни, шампуни очищающие, шампуни разглаживающие, кондиционеры для волос, маски восстанавливающие для волос, кремы защитные для волос, препараты для выпрямления волос, лосьоны для волос, лаки для волос, препараты для завивки волос.

(111) N 2021 0924

(151) 21.06.2021

(210) 2020 01414

(220) 14.08.2020

(181) 14.08.2030

(730) H. Lundbeck A/S, Ottiliavej 9, 2500 Valby, Denmark (DK)

(540)

Труксал

(511) 05 - əczaçılıq preparatları, tibbi preparatlar və substansiyalar; mərkəzi sinir sistemi pozuntularının və xəstəliklərinin profilaktikası və ya müalicəsi üçün, mərkəzi sinir sisteminin yaratdığı pozuntuları və xəstəlikləri, ya da mərkəzi sinir sisteminə təsir edən pozuntuların və xəstəliklərin profilaktikası və müalicəsi üçün əczaçılıq preparatları və maddələri; mərkəzi sinir sisteminə təsir göstərən əczaçılıq preparatları və maddələri; mərkəzi sinir sistemi stimulyatorları; ruhi və nevroloji xəstəliklərin profilaktikası və müalicəsi üçün əczaçılıq preparatları və maddələri; diaqnostik və terapeutik məqsədlər üçün preparatlar, maddələr, reagentlər və vasitələr.

(511) 05 - фармацевтические препараты, медицинские препараты и субстанции; фармацевтические препараты и вещества для профилактики и лечения нарушений и заболеваний центральной нервной системы, вызванных ею или действующих на нее; фармацевтические препараты и вещества, действующие на центральную нервную систему; стимуляторы центральной нервной системы; фармацевтические препараты и вещества для профилактики и лечения психических и неврологических расстройств и заболеваний; препараты, вещества, реагенты и средства диагностического и лечебного назначения.

(111) N 2021 0925

(151) 23.06.2021

(210) 2021 01366

(220) 16.06.2021

(181) 16.06.2031
(730) Azərbaycanca İxracın və
İnvestisiyaların Təşviqi Fondu, AZ 1126,
Bakı şəh., Səbail rayonu Ü.Hacıbəyov
küç., ev. 40 (AZ)
(540)



(526) Əmtəə nişanında “made in Karabakh HEART OF AZERBAIJAN” söz birləşməsi elementlərinə ayrı-ayrılıqda hüquqi müha-fizə verilmədən bütövlüklə qorunur.

(591) bənövşəyi, yaşıl, ağ, tünd-bənövşəyi
(511) 01 - sənayedə, elmi məqsədlərdə, fotoqrafiyada, kənd təsərrüfatında, bağçılıqda və meşəçilikdə istifadə üçün nəzərdə tutulan kimyəvi məhsullar; emal olunmamış süni qatranlar; emal olunmamış plastik materiallar; gübrələr; od söndürmək üçün tərkiblər; metalların tavlınması və lehimlənməsi üçün preparatlar; ərzaq məhsullarının konservləşdirilməsi üçün preparatlar; aşı maddələri; sənaye məqsədləri üçün yapışqan maddələr.

02 - boyalar, əlif yağları, laklar; metalları korroziyadan və ağacı xarab olmaqdan mühafizə edən qoruyucu vasitələr; boyaq maddələri; yeyici maddələri; emal olunmamış təbii qatranlar; bədii-dekorativ məqsədlər və bədii mətbuat üçün istifadə edilən təbəqə və tozvari metallar.

03 - ağartmaq üçün preparatlar və yumaq üçün digər maddələr; təmizləmə, cilalama, yağsızlaşdırma və abraziv emal üçün preparatlar; sabunlar; ətriyyat məmulatları, efir yağları; kosmetika, saç üçün losyonlar; diş tozları və pastaları.

04 - texniki yağlar və sürtkülər; sürtkü materialları; tozu udmaq, islatmaq və birləşdirmək üçün tərkiblər; yanacaqlar (o cümlədən, motor benzinləri) və işıqlandırıcı materiallar; fitillər və işıqlandırma üçün şamlar.

05 - əczaçılıq və baytarlıq preparatları; tibbi məqsədlər üçün gigiyena preparatları; tibbi məqsədlər üçün pəhriz maddələri; uşaq qidası; plastirlər, sarğı materialları; dişləri plomblamaq və diş surətlərini hazırlamaq üçün materiallar; dezinfeksiyaedici vasitələr; ziyanverici heyvanları məhv etmək üçün vasitələr; fungusidlər, herbisidlər.

06 - adi metallar və onların xəlitələri; metal tikinti materialları; səyyar metal konstruksiyalar və tikililər; dəmir yolları üçün metal materiallar; metal trosalar və məfillər (qeyri-elektrik); dəmir və qılın məmulatları; metal borular; seyflər; digər siniflərə aid edilməyən adi metallardan məmulatlar; filizlər.

07 - maşınlar və dəzgahlar; mühərliklər (yerüstü nəqliyyat vasitələri üçün nəzərdə tutulanlar istisna olmaqla); birləşmələr və ötürmə elementləri (yerüstü nəqliyyat vasitələri üçün nəzərdə tutulanlar istisna olmaqla); əl ilə idarə edilən alətlərdən başqa kənd təsərrüfatı alətləri; inkubatorlar.

08 - əl vasitələri və alətlər; bıçaq məmulatları, çəngəllər və qaşıqlar; soyuq silah; ülgüclər.

09 - elmi məqsədlər, dəniz, geodeziya, fotoqrafiya, kinematografiya, optika, çəkmə, ölçmə, siqnalizasiya, nəzarət (yoxlama), xilasetmə və tədris üçün cihaz və alətlər; elektrikin ötürülməsi, paylanması, transformasiyası, toplanması, tənzimlənməsi və ya idarə edilməsi üçün cihaz və alətlər; səsin və ya təsvirin yazılması, ötürülməsi, canlandırılması üçün aparatlar; məlumatın maqnit daşıyıcıları, səsyazma diskləri, ticarət avtomatları və ilkin ödənişli aparatlar üçün mexanizmlər; kassa aparatları, hesablayıcı maşınlar; məlumatları işləmək üçün avadanlıq və kompüterlər; od söndürmək üçün avadanlıq.

10 - cərrahi, tibbi, stomatoloji və baytarlıq cihaz və alətləri; ətrafların protezləri, göz və diş protezləri; ortopedik məmulatlar; tikiş qoymaq üçün materiallar.

11 - işıqlandırma, qızdırma, buxar əldə etmə, ərzaq məhsullarının isti emalı üçün, soyutma, qurutma, ventilyasiya etmə üçün su bölüşdürücü və sanitariya-texniki qurğular.

12 - nəqliyyat vasitələri; quruda, suda və havada hərəkət edən aparatlar.

13 - odlu silah; döyüş sursatı və mermilər; partlayıcı maddələr; fişənglər.

14 - nəcib metallar və onların xəlitələri, onlardan digər siniflərə aid edilməyən məmulatlar və ya örtülər; zərgərlik məmulatları, bijuteriya, qiymətli daş-qaşlar; saatlar və xronometrik cihazlar.

15 - musiqi alətləri.

16 - kağız, karton və onlardan digər siniflərə aid edilməyən məmulatlar; çap məhsulları; cilidləmə işləri üçün materiallar; fotoşəkillər; yazı kağızı malları; dəvətxana və məişət məqsədləri üçün yapışqan maddələr; rəs-samlar üçün materiallar; fırçalar; yazı ma-kinaları və kontor ləvazimatları (mebel istisna edilməklə); tədris materialları və əyani vəsait-lər (aparatura istisna edilməklə); qablaşdırma üçün plastik kütlədən hazırlanmış materiallar (digər siniflərə aid edilməyən); şriftlər; mətbəə klişəsi.

17 - kauçuk, rezin, quttaperça, asbest, slyuda və bu materiallardan digər siniflərə aid edil-məyən məmulatlar; qismən emal olunmuş plastik kütlələrdən məmulatlar; kəpikləmə, sıxlaşdırma və izolyasiya üçün materiallar; qeyri-metal elastik borular.

18 - dəri və onun əvəzediciləri, onlardan digər siniflərə aid edilməyən məmulatlar; heyvan dəriləri; yol sandıqları, çamadanlar; yağış və gün çətirləri, əsalar; qırcmanlar, qamçılar, at yəhər-qayıışı və sərraclıq malları.

19 - qeyri-metal tikinti materialları; tikinti məqsədləri üçün qeyri-metal sərt borular; asfalt, qatranlar və bitum, qeyri-metal səyyar konstruksiyalar və tikililər; qeyri-metal abidə-lər.

20 - mebel, güzgülər, şəkillər üçün çərçivələr; ağacdən, mantardan, qamışdan, qarğıdan, söyüddən, buynuzdan, sümükdən, fil sümü-yündən, balina bığından, tısağaların qınından, balıqqulaqlarından, kəhrabadan, sədəf-dən, dəniz penkasından, bu materialların əvəzedicilərindən və ya plastik kütlələrdən digər siniflərə aid edilməyən məmulatlar

21 - ev və ya mətbəx əşyaları və qab-qacaq; daraqlar və süngərlər; şotkalar (fırçalar istisna edilməklə); şotka məmulatları üçün materiallar; təmizlik və yır-yığıış üçün tərtibatlar; metal liflər; emal olunmamış və ya qismən emal olunmuş şüşə (tikinti şüşəsi istisna olmaqla); şüşə; çini və saxsıdan digər siniflərə aid edilməyən məmulatlar.

22 - digər siniflərə aid edilməyən kanatlar, kəndirlər, ciyələr, torlar, çadırlar, talvarlar, brezent, yelkənlər və kisələr; doldurma materialları (rezin və plastik kütlədən olanlar istisna olunmaqla); toxuculuq lifli xammalı.

23 - toxuculuq sapları və iplik.

24 - digər siniflərə aid edilməyən parçalar və toxuculuq məmulatları; ədyallar, örtüklər və süfrələr.

25 - geyim, ayaqqabı və baş geyimləri.

26 - krujeva və tikməli məmulatlar, tesma və lentlər; düymələr, basmadüymələr, qarmaqlar və qarqaralar, sancaqlar və iynələr; süni gül-lər.

27 - xalçalar, həsirlər, ayaqaltılar, linoleum və döşəmə üçün digər örtüklər; toxuma olmayan divar kağızları və üzlük materiallar.

28 - oyunlar, oyuncaqlar; digər siniflərə aid edilməyən gimnastika və idman malları; yolka bəzəkləri

29 - ət, balıq, quş və ov quşu əti; ət ekstrakt-ları; konservləşdirilmiş, qurudulmuş və istilik emalına uğradılmış meyvə və tərəvəzlər; jele, mürəbbə, kompotlar, yumurta, süd və süd məhsulları; qida yağları və piyləri.

30 - qəhvə, çay, kakao, qənd, düyü, tapioka (manioka), saqo, qəhvə əvəzediciləri; un və taxıl məmulatları, çörək-bulka məmulatları, qənnadı məmulatları, dondurma; bal, patokadan sirop; maya, çörək tozları; duz, xardal; sirkə, souslar; ədviyyatlar; qida buzu.

31 - digər siniflərə aid edilməyən kənd təsər-rüfatı; bağ-bostan, meşə və taxıl məhsulları; diri heyvanlar; təzə meyvələr və tərəvəzlər, toxumlar, canlı bitkilər və güllər; heyvanlar üçün yemlər, səməni.

32 - pivə; mineral və qazlı sular və digər alkoqolsuz içkilər, meyvəli içkilər və meyvə şirələri; siroplar və içkilərin hazırlanması üçün digər tərkiblər.

33 - alkoqollu içkilər (pivə istisna olmaqla).

34 - tütün, papiros çəkmək üçün ləvazimatlar; kibrit.

35 - reklam, biznes sahəsində menecment; biznes sahəsində inzibati fəaliyyət; ofis xidməti.

36 - sığortalama; maliyyə fəaliyyəti; kredit-pul əməliyyatları; daşınmaz əmlakla əməliyyatlar.

37 - inşaat; təmir; avadanlığın quraşdırılması

38 - telekommunikasiyalar.

39 - nəqletmə; malların qablaşdırılması və saxlanması; səyahətlərin təşkili.

40 - materialların emalı.

41 - tərbiyəetmə; tədris prosesinin təşkil edilməsi; əyləncələr; idman və mədəni-maarif tədbirlərinin təşkili.

42 - elmi və texnoloji xidmətlər və onlara aid elmi tədqiqatlar və işləmələr; sənaye analizi və elmi tədqiqatlar üzrə xidmətlər; kompüter-

lərin texniki və proqram təminatının işlənməsi və təkmilləşdirilməsi.

43 - ərzaq məhsulları və içkilərlə təmin etmə xidmətləri; müvəqqəti yaşayışın təmin edilməsi.

44 - tibbi xidmətlər; baytarlıq xidmətləri; insanlar və heyvanlar üçün gigiyena və kosmetika sahəsində xidmətlər; kənd təsərrüfatı, bostançılıq və meşəçilik sahəsində xidmətlər.

45 - hüquqi xidmətlər; fərdi şəxslərin tələbatlarının təmin edilməsi üçün başqaları tərəfindən göstərilən şəxsi və sosial xidmətlər; əmlakın və fərdi şəxslərin müdafiyyəsi üçün təhlükəsizlik xidmətləri.

(526) В товарном знаке словосочетание “made in Karabakh HEART OF AZERBAIJAN” охраняется в целом без предоставления правовой охраны отдельным элементам.

(591) фиолетовый, зеленый, белый, темно-фиолетовый

(511) 01 - химические продукты, предназначенные для использования в промышленных, научных целях, в фотографии, сельском хозяйстве, садоводстве и лесоводстве; необработанные синтетические смолы, необработанные пластические материалы; удобрения; составы для тушения огня; препараты для закалки и пайки металлов; препараты для консервирования пищевых продуктов; дубильные вещества; клеящие вещества для промышленных целей.

02 - краски, олифы, лаки; защитные средства, предохраняющие металлы от коррозии и древесину от разрушения; красящие вещества; протравы; необработанные природные смолы; листовые и порошкообразные металлы, используемые для художественно-декоративных целей и художественной печати.

03 - препараты для отбеливания и прочие вещества для стирки; препараты для чистки, полирования, обезжиривания и абразивной обработки; мыла; парфюмерные изделия, эфирные масла, косметика, лосьоны для волос; зубные порошки и пасты.

04 - технические масла и смазки; смазочные материалы; составы для поглощения, смачивания и связывания пыли; топлива

(в том числе моторные бензины) и осветительные материалы; фитили и свечи для освещения.

05 - фармацевтические и ветеринарные препараты; гигиенические препараты для медицинских целей; диетические вещества для медицинских целей, детское питание; пластыри, перевязочные материалы; материалы для пломбирования зубов и изготовления зубных слепков; дезинфицирующие средства; препараты для уничтожения вредных животных; фунгициды, гербициды.

06 - обычные металлы и их сплавы; металлические строительные материалы; передвижные металлические конструкции и сооружения; металлические материалы для рельсовых путей; металлические тросы и проволока (не электрические); скобяные и замочные изделия; металлические трубы; сейфы; изделия из обычных металлов, не относящиеся к другим классам; руды.

07 - машины и станки; двигатели (за исключением предназначенных для наземных транспортных средств); соединения и элементы передач (за исключением предназначенных для наземных транспортных средств); сельскохозяйственные орудия, иные чем орудия с ручным управлением; инкубаторы.

08 - ручные орудия и инструменты; ножевые изделия; вилки и ложки; холодное оружие; бритвы.

09 - приборы и инструменты научные, морские, геодезические, фотографические, кинематографические, оптические, для взвешивания, измерения, сигнализации, контроля (проверки), спасения и обучения; приборы и инструменты для передачи, распределения, трансформации, накопления, регулирования или управления электричеством; аппаратура для записи, передачи, воспроизведения звука или изображений; магнитные носители информации, диски звукозаписи; торговые автоматы и механизмы для аппаратов с предварительной оплатой; кассовые аппараты, счетные машины, оборудование для обработки информации и компьютеры; оборудование для тушения огня.

10 - приборы и инструменты хирургические, медицинские, стоматологические и

ветеринарные; протезы конечностей, глазные и зубные протезы; ортопедические изделия; материалы для наложения швов.

11 - устройства для освещения, нагрева, получения пара, тепловой обработки пищевых продуктов, для охлаждения, сушки, вентиляции, водораспределительные и санитарно-технические.

12 - транспортные средства; аппараты, перемещающиеся по земле, воде и воздуху.

13 - огнестрельное оружие; боеприпасы и снаряды; взрывчатые вещества; фейерверки.

14 - благородные металлы и их сплавы, изделия или покрытия из них, не относящиеся к другим классам; ювелирные изделия, бижутерия, драгоценные камни; часы и прочие хронометрические приборы.

15 - музыкальные инструменты.

16 - бумага, картон и изделия из них, не относящиеся к другим классам; печатная продукция; материалы для переплетных работ; фотоснимки; писчебумажные товары; клейкие вещества для канцелярских и бытовых целей; принадлежности для художников; кисти; пишущие машины и конторские принадлежности (за исключением мебели); учебные материалы и наглядные пособия (за исключением аппаратуры); пластмассовые материалы для упаковки (не относящиеся к другим классам); игральные карты; шрифты; клише типографские.

17 - каучук, резина, гуттаперча, асбест, слюда и изделия из этих материалов, не относящиеся к другим классам; изделия из частично обработанных пластмасс; материалы для конопачения, уплотнения и изоляции; неметаллические гибкие трубы.

18 - кожа и имитация кожи, изделия из них, не относящиеся к другим классам; шкуры животных; дорожные сундуки, чемоданы; зонты от дождя и солнца, трости; хлысты, кнуты, конская сбруя и шорные изделия.

19 - неметаллические строительные материалы; неметаллические жесткие трубы для строительных целей; асфальт, смолы и битум; неметаллические передвижные конструкции и сооружения; неметаллические памятники.

20 - мебель, зеркала, обрамления для картин; изделия, не относящиеся к другим классам, из дерева, пробки, камыша,

тростника, ивы, рога, кости, слоновой кости, китового уса, панциря черепах, раковин, янтаря, перламутра, морской пенки, из заменителей этих материалов или из пластмасс.

21 - домашняя или кухонная утварь и посуда (за исключением изготовленной из благородных металлов или покрытой ими); расчески и губки; щетки (за исключением кистей); материалы для щеточных изделий; приспособления для чистки и уборки; мочалки металлические; необработанное или частично обработанное стекло (за исключением строительного стекла); изделия из стекла, фарфора и фаянса, не относящиеся к другим классам.

22 - канаты, веревки, бечевки, сети, палатки, навесы, брезент, паруса и мешки, не относящиеся к другим классам; набивочные материалы (за исключением из резиновых и пластических материалов); текстильное волокнистое сырье.

23 - нити текстильные и пряжа.

24 - ткани и текстильные изделия, не относящиеся к другим классам; одеяла, покрывала и скатерти.

25 - одежда, обувь, головные уборы.

26 - кружева и вышитые изделия, тесьма и ленты; пуговицы, кнопки, крючки и блочки, булавки и иглы; искусственные цветы.

27 - ковры, циновки, маты, линолеум и прочие покрытия для полов; стенные обои и обивочные материалы, не текстильные.

28 - игры, игрушки; гимнастические и спортивные товары, не относящиеся к другим классам; елочные украшения.

29 - мясо, рыба, птица и дичь; мясные экстракты; овощи и фрукты консервированные, сушеные и подвергнутые тепловой обработке; желе, варенье, компоты; яйца, молоко и молочные продукты; масла и жиры пищевые.

30 - кофе, чай, какао, сахар, рис, тапиока (маниока), саго, заменители кофе; мука и зерновые продукты, хлебобулочные изделия, кондитерские изделия, мороженое; мед, сироп из патоки; дрожжи, пекарные порошки; соль, горчица; уксус, приправы; пряности; пищевой лед.

31 - сельскохозяйственные, садово-огородные, лесные и зерновые продукты, не относящиеся к другим классам; живые животные; свежие фрукты и овощи; семена,

живые растения и цветы; корма для животных; солод.

32 - пиво; минеральные и газированные воды и прочие безалкогольные напитки; фруктовые напитки и фруктовые соки; сиропы и прочие составы для изготовления напитков.

33 - алкогольные напитки (за исключением пива).

34 - табак; курительные принадлежности; спички.

35 - реклама; менеджмент в сфере бизнеса; административная деятельность в сфере бизнеса; офисная служба.

36 - страхование; финансовая деятельность; кредитные-денежные операции; операции с недвижимостью.

37 - строительство; ремонт; установка оборудования.

38 - телекоммуникации.

39 - транспортировка, упаковка и хранение товаров; организация путешествий.

40 - обработка материалов.

41 - воспитание; организация учебного процесса; развлечения; организация спортивных и культурно-просветительных мероприятий.

42 - научные и технологические услуги и относящиеся к ним научные исследования и разработки; услуги по промышленному анализу и научным исследованиям; разработка и усовершенствование технического и программного обеспечения компьютеров; дизайн.

43 - услуги по обеспечению пищевыми продуктами и напитками; обеспечение временного проживания.

44 - медицинские услуги; ветеринарные услуги; услуги в области гигиены и косметики для людей и животных; услуги в области сельского хозяйства, огородничества и лесоводства.

45 - персональные и социальные услуги, оказываемые другими для удовлетворения потребностей индивидуальных лиц; службы безопасности для защиты имущества и индивидуальных лиц, юридические услуги.

(111) N 2021 0926
(151) 23.06.2021
(210) 2020 00419

(220) 26.02.2020

(181) 26.02.2030

(730) "De Novo Advisors" MMC, AZ 1073, Bakı şəh., Yasamal rayonu, İsmayıl bəy Qutqaşınlı, ev 126, giriş 1, mən. 20 (AZ) (540)

DE NOVO

(591) yaşıl

(511) **35** - reklam; biznes sahəsində menecment; biznes sahəsində inzibati fəaliyyət; ofis xidməti.

36 - sığortalama; maliyyə fəaliyyəti; kredit-pul əməliyyatları; daşınmaz əmlakla əməliyyatlar.

41 - tərbiyəetmə; tədris prosesinin təşkil edilməsi; əyləncələr; idman və mədəni-maarif tədbirlərinin təşkili.

45 - hüquqi xidmətlər; əmlakın və fərdi şəxslərin müdafiəsi üçün təhlükəsizlik xidmətləri; fərdi şəxslərin tələbatlarının təmin edilməsi üçün başqaları tərəfindən göstərilən şəxsi və sosial xidmətlər.

(591) зеленый

(511) **35** - реклама; менеджмент в сфере бизнеса; деятельность административная в сфере бизнеса; служба офисная.

36 - страхование; деятельность финансовая; операции кредитно-денежные; операции с недвижимостью.

41 - воспитание; образование; развлечения; организация спортивных и культурно-просветительных мероприятий.

45 - услуги юридические; службы безопасности для физической защиты материальных ценностей и индивидуальных лиц; услуги персональные и социальные, оказываемые другим для удовлетворения потребностей индивидуальных лиц.

(111) N 2021 0927

(151) 23.06.2021

(210) 2020 00420

(220) 26.02.2020

(181) 26.02.2030

(730) "De Novo Advisors" MMC, AZ 1073,

Bakı şəh., Yasamal rayonu, İsmayılbəy
Qutqaşınılı, ev 126, giriş 1, mən. 20 (AZ)
(540)



De Novo

(511) 35 - reklam; biznes sahəsində menecment; biznes sahəsində inzibati fəaliyyət; ofis xidməti;

36 - sığortalama; maliyyə fəaliyyəti; kredit-pul əməliyyatları; daşınmaz əmlakla əməliyyatlar;

41 - tərbiyəetmə; tədris prosesinin təşkil edilməsi; əyləncələr; idman və mədəni-maarif tədbirlərinin təşkil;

45 - hüquqi xidmətlər; əmlakın və fərdi şəxslərin müdafiəsi üçün təhlükəsizlik xidmətləri; fərdi şəxslərin tələbatlarının təmin edilməsi üçün başqaları tərəfindən göstərilən şəxsi və sosial xidmətlər.

(511) 35 - реклама; менеджмент в сфере бизнеса; деятельность административная в сфере бизнеса; служба офисная.

36 - страхование; деятельность финансовая; операции кредитно-денежные; операции с недвижимостью.

41 - воспитание; образование; развлечения; организация спортивных и культурно-просветительных мероприятий.

45 - услуги юридические; службы безопасности для физической защиты материальных ценностей и индивидуальных лиц; услуги персональные и социальные, оказываемые другим для удовлетворения потребностей индивидуальных лиц.

(111) N 2021 0928

(151) 23.06.2021

(210) 2020 01210

(220) 14.07.2020

(181) 14.07.2030

(730) "OBA MARKET" MMC, AZ 5001, Sumqayıt şəh., 9-cu mkr, ev 25C (AZ) (540)

(591) qırmızı, ağ, qara

(511) 30 - qəhvə, çay, kakao və qəhvə əvəz ediciləri; un və taxıl məhsulları; çörək-bulka məmulatları, dondurma; bal, patokadan sirop; ədviyyatlar.

35 - 30-cu sinifdə göstərilən malların reklamı və satışı

39 - 30-cu sinifdə göstərilən malların daşınması, qablaşdırılması və saxlanması.

(591) красный, белый, черный

(511) 30 - кофе, чай, какао и заменители кофе; мука и продукты зерновые; хлебобулочные изделия, кондитерские изделия; шоколад; конфеты; мороженое; сахар, мед, сироп из патоки; приправы.

35 - реклама и продажа товаров, указанных в 30-ом классе.

39 - транспортировка, упаковка и хранение товаров, указанных в 30-ом классе.

(111) N 2021 0929

(151) 23.06.2021

(210) 2020 00303

(220) 14.02.2020

(181) 14.02.2030

(730) "Asfarma Dərman Sənaye Ltd. Şti." MMC, AZ 1069, Bakı şəh, Nərimanov rayonu, Mustafa Kamal Atatürk, ev 44 (AZ) (540)

Pasivalem 5-HTP/ Пасивалем 5-HTP

(526) Əmtəə nişanında "5-HTP" rəqəm və hərf işarələri hüquqi mühafizə obyektidir.

(511) 05 - əczaçılıq və baytarlıq preparatları; tibbi məqsədlər üçün gigiyena preparatları; tibbi məqsədlər üçün pəhriz maddələri, uşaq qidası; insanlar və heyvanlar üçün qida əlavələri; plastırlar, sarğı materialları; dişləri plomblamaq və diş surətlərini hazırlamaq

üçün materiallar; dezinfeksiyaedici vasitələr; ziyanverici heyvanları məhv etmək üçün preparatlar; fungusidlər, herbisidlər.

35 - 05-ci sinifdə qeyd edilən əmtələrin satışı.

(526) В товарном знаке цифровое и буквенное обозначения "5-НТР" не являются объектом правовой охраны.

(511) 05 - фармацевтические и ветеринарные препараты; гигиенические препараты для медицинских целей; диетические вещества для медицинских целей, детское питание; пластыри, перевязочные материалы; материалы для пломбирования зубов и изготовления зубных слепков; дезинфицирующие средства; препараты для уничтожения вредных животных; фунгициды, гербициды.

35 - продажа товаров, указанных в 05-ом классе.

35 - 16-cı sinifdə göstərilən əmtələrin reklamı və satışı.

(591) синий, белый

(511) 16 - бумага, картон и изделия из них, не относящиеся к другим классам; печатная продукция; материалы для переплетных работ; фотоснимки; писчебумажные товары; клейкие вещества для канцелярских и бытовых целей; принадлежности для художников; кисти; пишущие машины и конторские принадлежности (за исключением мебели); учебные материалы и наглядные пособия (за исключением аппаратуры); пластмассовые материалы для упаковки (не относящиеся к другим классам); игральные карты; шрифты; клише типографские.

35 - реклама и продажа товаров, указанных в классе 16.

(111) N 2021 0930

(151) 23.06.2021

(210) 2020 01123

(220) 25.06.2020

(181) 25.06.2030

(730) Abdurahmanlı Pənah Mustafa oğlu, AZ 5514, Şəki rayonu, Baş Göynük kəndi (AZ)

(540)

(591) mavi, ağ

(511) 16 - kağız, karton və onlardan digər siniflərə aid edilməyən məmulatlar; çap məhsulları; cildləmə işləri üçün materiallar; fotoşəkillər; yazı kağızı malları; dəftərxana və məişət məqsədləri üçün yapışqan maddələr, rəssamlar üçün ləvazimatlar: fırçalar; yazı makinaları və kontor ləvazimatları (mebel istisna edilməklə); tədris materialları və əyani vasitələr (aparatlar istisna olmaqla); qablaşdırma üçün plastik kütlədən hazırlanmış materiallar (digər siniflərə aid edilməyən); şrifflər; mətbəə klişəsi.

(111) N 2021 0931

(151) 23.06.2021

(210) 2020 02173

(220) 15.12.2020

(181) 15.12.2030

(730) "GOODS PRO" MMC, AZ 1040, Bakı şəh., Nəsimi rayonu, Dilərə Əliyeva küç., ev 241, mən. 18 (AZ)

(540)



(511) 29 - quş və ov quşu əti; ət ekstraktları.

35 - 29-cu sinifdə göstərilən əmtələrin reklamı və satışı üzrə xidmətlər; biznes sahəsində menecment.

39 - 29-cu sinifdə göstərilən əmtələrin qablaşdırılması, saxlanması və daşınması.

(511) 29 - птица и дичь; экстракты мясные.

35 - услуги по продаже и рекламе товаров, указанных в 29-м классе, менеджмент в сфере бизнеса.

39 - упаковка, хранение и транспортировка товаров, указанных в 29-м классе.

(111) N 2021 0932
(151) 23.06.2021
(210) 2020 02038
(220) 25.11.2020
(181) 25.11.2030
(730) "HERBA FLORA" MMC, AZ 0117,
Abşeron rayonu, Qobu ŞTQ (AZ)
(540)

Uros10

(526) Əmtəə nişanında "10" rəqəm işarəsi hüquqi mühafizə obyektidir.

(511) 05 - tibbi məqsədlər üçün nəzərdə tutulan kapsullar.

(526) В товарном знаке цифровое обозначение "10" не является объектом правовой охраны.

(511) 05 - капсулы для медицинских целей.

(111) N 2021 0933
(151) 23.06.2021
(210) 2020 02072
(220) 30.11.2020
(181) 30.11.2030
(730) "HERBA FLORA" MMC, AZ 0117,
Abşeron rayonu, Qobu ŞTQ (AZ)
(540)

LitoGran

(511) 05 - tibbi məqsədlər üçün nəzərdə tutulan qranullar.

(511) 05 - гранулы для медицинских целей.

(111) N 2021 0934

(151) 23.06.2021

(210) 2019 00732

(220) 22.04.2019

(181) 22.04.2029

(730) "TALEH FARM COMPANY" MMC, AZ 1049, Bakı şəh., Suraxanı rayonu, Əmircan ŞTQ., Əmircan qəs., ev 8/6, mən. 64 (AZ)
(540)



(526) Əmtəə nişanında "health management" söz birləşməsi hüquqi mühafizə obyektidir.

(511) 44 - tibbi xidmətlər, klinika.

(526) В товарном знаке словосочетание "health management" не является объектом правовой охраны.

(511) 44 - медицинские услуги, клиника.

(111) N 2021 0935

(151) 23.06.2021

(210) 2021 00443

(220) 22.02.2021

(181) 22.02.2031

(730) "OFFICE PAGE" MMC, AZ 1042, Bakı şəh., Suraxanı rayonu, Əmircan ŞTQ, Zahid Əliyev (Suraxanı qəs.), ev 40 (AZ)
(540)



(526) Əmtəə nişanında "stationery" söz işarəsi hüquqi mühafizə obyektidir.

(591) qırmızı, ağ, boz

(511) 02- boya, əlif yağları, laklar; metalları korroziyadan və ağacı xarab olmaqdan mühafizə edən qoruyucu vasitələr; boyaq maddələri; aşılavıcı maddələr; emal olunmamış təbii qatranlar; bədii-dekorativ məqsədlər və

bədii mətbuat üçün istifadə edilən təbəqə və tozvari metallar.

16 - kağız, karton və onlardan digər siniflərə aid edilməyən məmulatlar; çap məhsulları; cildləmə işləri üçün materiallar; fotosəkillər; yazı kağızı malları; dəftərxana və məişət məqsədləri üçün yarışqan maddələr; rəsamlar üçün ləvazimatlar; fırçalar; yazı maşınları və kontor ləvazimatları (mebel istisna edilməklə); tədris materialları və əyanı vəsaitlər (aparatlar istisna olmaqla); qablaşdırma üçün plastik kütlədən hazırlanmış materiallar (digər siniflərə aid edilməyən); şrifitlər; mətbəə klişəsi.

35 - 02-ci və 16-cı siniflərdə qeyd edilən əmtəələrin reklamı və satışı.

(526) В товарном знаке словесное обозначение "stationery" не является объектом правовой охраны.

(591) красный, белый, серый

(511) 02 - краски, олифы, лаки; защитные средства, предохраняющие металлы от коррозии и древесину от разрушения; красящие вещества; протравы; необработанные природные смолы; листовые и порошкообразные металлы, используемые для художественно-декоративных целей и художественной печати.

16 - бумага, картон и изделия из них, не относящиеся к другим классам; печатная продукция; материалы для переплетных работ; фотоснимки; писчебумажные товары; клейкие вещества для канцелярских и бытовых целей; принадлежности для художников; кисти; пишущие машины и конторские принадлежности (за исключением мебели); учебные материалы и наглядные пособия (за исключением аппаратуры); пластмассовые материалы для упаковки (не относящиеся к другим классам); игральные карты; шрифты; клише типографские.

35 - реклама и продажа товаров, указанных в 02 и 16 классах.

(111) N 2021 0936

(151) 23.06.2021

(210) 2020 02081

(220) 01.12.2020

(181) 01.12.2030

(730) Rəşad Rüstəmov Fərman oğlu, AZ

**0100, Bakı şəh., Abşeron rayonu, Xırdalan şəh., Quşçuluq yaşayış massivi, ev dön-1, ev 23 (AZ)
(540)**



(526) Əmtəə nişanında "ALTIN MAKAS" söz birləşməsi elementlərinə ayrı-ayrılıqda hüquqi mühafizə verilmədən bütövlüklə qorunur. Təsviri hissə hüquqi mühafizə obyektidir.

(591) sarı, qara

(511) 44 - salon bərbərxana xidmətləri; insan gigiyenası və kosmetik xidmətlər.

(526) В товарном знаке словосочетание "ALTIN MAKAS" охраняется в целом без предоставления правовой охраны отдельным элементам. Изобразительная часть является объектом правовой охраны.

(591) желтый, черный

(511) 44 - парикмахерские услуги салона; гигиенические и косметические услуги.

(111) N 2021 0937

(151) 23.06.2021

(210) 2021 00024

(220) 07.01.2021

(181) 07.01.2031

(730) "AGRI SPACE" MMC, AZ 1102, Bakı şəh., Nəsimi rayonu, 20 yanvar küç., ev 25, mən. 8 (AZ)

(540)



(591) yaşıl, narıncı

(511) 01 - sənayedə, elmi məqsədlərdə, fotoqrafiyada, kənd təsərrüfatında, bağçılıqda və meşəçilikdə istifadə üçün nəzərdə tutulan kimyəvi məhsullar; emal olunmamış sintetik qatranlar, emal olunmamış plastik materiallar; gübrələr; od söndürmək üçün tərkiblər; metal-

ların tavlanması və lehimlənməsi üçün preparatlar; ərzaq məhsullarının konservləşdirilməsi üçün preparatlar; aşı maddələri; sənaye məqsədləri üçün yapışqan maddələr.

04 - texniki yağlar və sürtkülər; sürtkü materialları; tozu udmaq, islatmaq və birləşdirmək üçün tərkiblər; yanacaqlar (o cümlədən, motor benzinləri) və işıqlandırıcı materiallar; fitillər və işıqlandırma üçün şamlar.

05 - əczaçılıq və baytarlıq preparatları; tibbi məqsədlər üçün gigiyena preparatları; tibbi məqsədlər üçün pəhriz maddələri, uşaq qidası; insanlar və heyvanlar üçün qida əlavələri; plastirlər, sarğı materialları; dişləri plomblamaq və diş sürətlərini hazırlamaq üçün materiallar; dezinfeksiyaedici vasitələr; ziyanverici heyvanları məhv etmək üçün preparatlar; fungusidlər, herbisidlər.

07 - maşınlar və dəzgahlar; mühərriklər (yerüstü nəqliyyat vasitələri üçün nəzərdə tutulanlar istisna olmaqla); birləşmələr və ötürmə elementləri (yerüstü nəqliyyat vasitələri üçün nəzərdə tutulanlar istisna olmaqla); əl ilə idarə edilən alətlərdən başqa, kənd təsərrüfatı alətləri; inkubatorlar; ticarət avtomatları.

12 - nəqliyyat vasitələri; quruda, suda və havada yerini dəyişən aparatlar.

19 - qeyri-metal tikinti materialları; tikinti məqsədləri üçün qeyri-metal sərt borular; asfalt, qatranlar və bitum; qeyri-metal səyyar konstruksiyalar və tikililər; qeyri-metal abidələr.

31 - digər siniflərə aid edilməyən taxıl və kənd təsərrüfatı, bağ-bostan, meşə məhsulları; emal olunmamış və ya emal olunmuş dənil bitkilər və toxumlar; diri heyvanlar; təzə meyvələr və tərəvəzlər; canlı bitkilər və güllər; heyvanlar üçün yemlər; səməni.

35 - biznes sahəsində menecment; biznes sahəsində inzibati fəaliyyət; ofis xidməti; 01, 04, 05, 07, 12, 19-cu siniflərdə göstərilən əmtəələrin satışı və reklamı, 31, 44-cü siniflərdə göstərilən xidmətlərin reklamı üzrə xidmətlər.

44 - tibbi xidmətlər; baytarlıq xidmətləri; insanlar və heyvanlar üçün gigiyena və kosmetika sahəsində xidmətlər; kənd təsərrüfatı, bostançılıq və meşəçilik sahəsində xidmətlər.

(591) zelenый, оранжевый

(511) 01 - химическая продукция для промышленных, научных целей, фотографии,

сельского хозяйства, садоводства и лесного хозяйства; необработанные синтетические смолы, необработанные пластмассовые материалы; удобрения; ингредиенты для тушения пожара; препараты для отжига и пайки металлов; препараты для консервирования пищевых продуктов; прививки предметы; клеи для промышленных целей.

04 - технические масла и смазки; смазочные материалы; ингредиенты для впитывания, впитывания и объединения порошка; топливо (включая автомобильный бензин) и осветительные материалы; вспышки и свечи для освещения.

05 - фармацевтические и ветеринарные препараты; гигиенические препараты для медицинских целей; диетические вещества, детское питание для медицинских целей; пищевые добавки для людей и животных; пластмассы, упаковочные материалы; материалы для пломбирования зубов и изготовления дубликатов зубов; дезинфицирующие средства; препараты для уничтожения вредных животных; фунгициды, гербициды.

07 - станки и станки; моторы (кроме наземных транспортных средств); шарниры и элементы трансмиссии (кроме наземных транспортных средств); сельскохозяйственные инструменты, кроме ручных инструментов; инкубаторы; торговые автоматы.

12 - транспортные средства; аппарат на суше, воде и воздухе.

19 - неметаллические строительные материалы; неметаллические жесткие трубы для строительных целей; асфальт, смолы и битум; неметаллические мобильные конструкции и конструкции; неметаллические памятники.

31 - зерно и сельское хозяйство, садово-огородный инвентарь, не включенный в другие группировки; зерновые и семена, обработанные или не обработанные; живые животные; свежие фрукты и овощи; живые растения и цветы; корм для животных; небо

35 - реклама; управление бизнесом; деловая активность; офисный сервис.

44 - медицинские услуги; ветеринарные услуги; гигиенические и косметические

услуги для людей и животных; услуги в области сельского хозяйства, садоводства и лесного хозяйства.

(111) N 2021 0938

(151) 23.06.2021

(210) 2019 01632

(220) 19.09.2019

(181) 19.09.2029

(730) Əliyev Vaqif Əlibala oğlu, Bakı şəh., Sabunçu ray., Balaxanı qəs., Şəfqət Döngəsi 1 ev 13. (AZ)

(540)



(526) Əmtəə nişanında "COLLECTION" söz işarəsi hüquqi mühafizə obyektidir.

(511) 26 - krujeva və bədii tikmələr, tesma (nağışlı lentlər) və lentlər; düymələr, basma düymələr, qarmaqlar və qarqarlar, sancaqlar və iynələr; süni güllər.

(526) В товарном знаке словесное обозначение "COLLECTION" не является объектом правовой охраны.

(511) 26 - кружева и вышитые изделия, тесьма и ленты; пуговицы, кнопки, крючки и блочки, булавки и иглы; искусственные цветы.

(111) N 2021 0939

(151) 23.06.2021

(210) 2020 01277

(220) 27.07.2020

(181) 27.07.2030

(730) "TZ-Stone" MMC, AZ1123, Bakı şəh., Xətai rayonu, Rahib Məmmədov küç., ev 6, mən. 59 (AZ)

(540)



(526) Əmtəə nişanında "TZ" hərflər birləşməsi və "STONE" söz işarəsi hüquqi mühafizə obyektidir.

(591) açıq-sarı

(511) 37 - döşəmələrin təmiri, tikinti işlərinə nəzarət, suvaq işləri, təmir məsələləri üzrə məlumatların verilməsi.

42 - interyer dizayn.

(526) В товарном знаке буквенное сочетание "TZ" и словесное обозначение "STONE" не являются объектом правовой охраны.

(591) светло-желтого

(511) 37 - ремонт обивки, надзор (контрольно-управляющий) за строительными работами, работы штукатурные, предоставление информации по вопросам ремонта.

42 - дизайн интерьерный.

(111) N 2021 0940

(151) 23.06.2021

(210) 2020 01381

(220) 11.08.2020

(181) 11.08.2030

(730) "RDC" MMC, AZ 1021, Bakı şəh., Səbail rayonu., Badamdar 11-ci ev 24 (AZ)

(540)



(526) Əmtəə nişanında təsviri hissədən başqa qalan işarələr hüquqi mühafizə obyektidir.

(591) yaşıl, tünd-göy

(511) 31 - təzə meyvələr və tərəvəzlər, səməni.

43 - ərzaq məhsulları və içkilərlə təminatmə üzrə xidmətlər.

(526) В товарном знаке кроме изобразительной части остальные знаки не являются объектом правовой охраны.

(591) zelenый, темно-синий

(511) 31 - свежие фрукты и овощи, солод.
43 - услуги по обеспечению пищевыми продуктами и напитками.

(111) N 2021 0941

(151) 23.06.2021

(210) 2020 01884

(220) 27.10.2020

(181) 27.10.2030

(730) Məmmədov Valeh Nəriman oğlu,
Naxçıvan MR, Babək rayonu, Sirab kəndi.

(AZ)

(540)



(526) Əmtəə nişanında "ŞƏRQ ULDUZU" söz birləşməsinin elementlərinə ayrı-ayrılıqda hüquqi mühafizə verilmədən bütövlüklə qorunur.

(591) göy, ağ, qara, mavi

(511) 20 - mebel, şəkillər üçün çərçivələr.

35 - ərzaq və qeyri-ərzaq məhsullarının reklamı və satışı üzrə xidmətlər.

44 - insanlar üçün gigiyena və kosmetika sahəsində xidmətlər.

(526) В товарном знаке словосочетание "ŞƏRQ ULDUZU" охраняется в целом без предоставления правовой охраны отдельным элементам.

(591) синий, белый, черный, голубой

(511) 20 - мебель, обрамления для картин.

35 - услуги по рекламе и продаже продовольственных и непродовольственных товаров.

44 - услуги в области гигиены и косметики для людей.

(111) N 2021 0942

(151) 23.06.2021

(210) 2020 01892

(220) 28.10.2020

(181) 28.10.2030

(730) "Nurano MMC", AZ1083 Bakı şəh.,
Qaradağ rayonu, Sahil ŞTQ, Əliyar
Gülbabayev (SAHİL qəs.), ev Bina A,
mən.85 (AZ)

(540)



(511) 20 - mebel, güzgülər, şəkillər üçün çərçivələr.

35 - 20-ci sinifdə qeyd olunan əmtəələrin reklamı və satışı üzrə xidmətlər.

(511) 20 - мебель, зеркала, рамы для картин;

35 - услуги по продвижению и продаже товаров, указанных в 20 классе.

(111) N 2021 0943

(151) 23.06.2021

(210) 2020 01112

(220) 24.06.2020

(181) 24.06.2030

(730) "NOBEL FARMA" MMC, AZ 1073,
Bakı şəh, Yasamal rayonu, Mətbuat pr.
23S, 529-cu məh., qapı 4, 5, 6, 7, 8 (AZ)

(540)



(526) Əmtəə nişanında “NBL” hərf bir-ləşməsi və təsviri hissindən başqa digər elementlər hüquqi mühafizə obyektini deyildir.

(591) mavi, yaşıl, boz, qara

(511) 05 - əczaçılıq preparatları.

35 - dərman preparatlarının satışı üzrə xidmətlər.

39 - dərman preparatlarının daşınması və saxlanması üzrə xidmətlər.

(526) В товарном знаке кроме буквенного сочетания “NBL” и изобразительной части, другие элементы не являются объектами правовой охраны.

(591) синий, зеленый, серый, черный

(511) 05 - фармацевтические препараты.

35 - услуги по продаже лекарственных препаратов.

39 - услуги по транспортировке и хранению лекарственных препаратов.

(111) N 2021 0944

(151) 23.06.2021

(210) 2020 01188

(220) 09.07.2020

(181) 09.07.2030

(730) Məmmədbəyli Pərviz Zülfüqar oğlu, AZ 1029, Bakı şəh., Nərimanov rayonu, Köndələn Eninə 10-cu, giriş 1, məh., 2036, ev 1B, məh. 35 (AZ)

(540)

Imperium

(511) 37 - inşaat; təmir; avadanlığın quraşdırılması.

(511) 37 - строительство; ремонт; установка оборудования.

(111) N 2021 0945

(151) 23.06.2021

(210) 2016 33117

(220) 16.08.2016

(181) 16.08.2026

(730) JOINT STOCK COMPANY «KONTI-RUS», ul. Zolotaia, 13, Kursk, 305000, Russian Federation (RU)

(540)



(591) qırmızı, ağ, açıq-mavi, narıncı, sarı, çəhrayı, mavi, qəhvəyi, qara

(511) 30 - yərfindıqlı qənnadı məmulatları; unlu qənnadı məmulatları; vafli; peçenye; şokoladla örtülmüş fındıqlar-qozlar; karamellər (konfetlər), həb şəkilli karamellər (qənnadı məmulatları), qənnadı məmulatları/ şəkərli qənnadı məmulatları; desert muslar (qənnadı məmulatları); marsipanlar; pomadkalar (qənnadı məmulatları); praline; pryaniklər; quru peçenye; pirojnalar / tortlar; meyvəli jele (qənnadı məmulatları); halva; konfetlər; şokoladlı konfetlər; şokolad.

(591) красный, белый, голубой, оранжевый, желтый, розовый, синий, коричневый, черный

(511) 30 - арахисовые кондитерские изделия; мучные кондитерские изделия; вафли; печенье; орешки, покрытые шоколадом; карамели (конфеты), карамельки-таблетки (кондитерские изделия), кондитерские изделия/кондитерские изделия с сахаром; муссы десертные (кондитерские изделия); марципаны; помадки (кондитерские изделия); пралине; пряники; сухое печенье; пирожные/торты; фруктовые желе

(кондитерские изделия); халва; конфеты;
конфеты шоколадные; шоколад.



(111) N 2021 0946

(151) 23.06.2021

(210) 2021 00374

(220) 16.02.2021

(181) 16.02.2031

(730) "Bazarstore" MMC, AZ 1025, Bakı şəh., Xətai rayonu, Babək pr., ev 1129 məh.

(AZ)

(540)

Totent

(591) qırmızı, ağ

(511) 03 - ağartma üçün preparatlar və yumaq üçün digər maddələr; təmizləmə, cilalama, yağsızlaşdırma və abraziv emal üçün preparatlar; sabunlar; ətriyyat məmulatları, efir yağları, kosmetika, saç üçün losyonlar; diş tozları və pastaları.

35 - 03-cü sinifdə göstərilən malların satışı.

(591) красный, белый

(511) 03 - препараты для отбеливания и прочие вещества для стирки; препараты для чистки, полирования, обезжиривания и абразивной обработки; мыла; парфюмерные изделия, эфирные масла, косметика, лосьоны для волос; зубные порошки и пасты.

35 - продажа товаров, указанных в классе 03.

(111) N 2021 0947

(151) 23.06.2021

(210) 2021 00420

(220) 19.02.2021

(181) 19.02.2031

(730) "Bazarstore" MMC, AZ 1025, Bakı şəh., Xətai rayonu, Babək pr., ev 1129, məh. (AZ)

(AZ)

(540)

(526) Əmtəə nişanında "Sun Bakery" söz birləşməsi elementlərinə ayrı-ayrılıqda hüquqi mühafizə verilmədən bütövlüklə qorunur.

(591) qara, sarı

(511) 30 - un və taxıl məhsulları, çörək-bulka məmulatları, çörək tozları; sendviç, o cümlədən peçenyələr, kekslər, doğranmış tost çörəyi, küncüdlü qaleta.

35 - 30-cu sinifdə göstərilən əmtəələrin satışı və reklamı.

(526) В товарном знаке словосочетание "Sun Bakery" охраняется в целом без предоставления правовой охраны отдельным элементам.

(591) черный, желтый

(511) 30 - мука и зерновые продукты, хлебобулочные изделия, кондитерские изделия, пекарные порошки; пряности; сендвичи, в том числе печения, кексы, хлеб тестовый нарезной, галеты с кунжутом.

35 - реклама; менеджмент в сфере бизнеса; административная деятельность в сфере бизнеса; офисная служба.

(111) N 2021 0948

(151) 23.06.2021

(210) 2020 01860

(220) 23.10.2020

(181) 23.10.2030

(730) "EMA" QSM, AZ 1034, Bakı şəh., Sabunçu rayonu, şəh., Şossesi (Sabunçu)

(AZ)

(540)

Belvedere Forte

(526) Əmtəə nişanında "Forte" söz işarəsi hüquqi mühafizə obyektidir.

(511) 05 - ziyanverici heyvanları məhv etmək üçün perapatlar; insektisidlər, fungisidlər, herbisidlər, pestisidlər.

35 - qeyd olunan əmtəələrin 5-ci sinifdə reklamı və satışı üzrə xidmətlər.

(526) В товарном знаке словесное обозначение "Forte" не является объектом правовой охраны.

(511) 05 - препараты для уничтожения вредителей; инсектициды, фунгициды, гербициды, пестициды.

35 - реклама и продажа товаров, указанных в 05-ом классе.

(111) N 2021 0949

(151) 23.06.2021

(210) 2020 01861

(220) 23.10.2020

(181) 23.10.2030

(730) "EMA" QSM, AZ 1034, Bakı şəh., Sabunçu rayonu, şəh., şossesi (Sabunçu)

(AZ)

(540)

Goltix

(511) 05 - ziyanverici heyvanları məhv etmək üçün preparatlar; insektisidlər, fungisidlər, herbisidlər, pestisidlər.

35 - qeyd olunan əmtəələrin 5-ci sinifdə reklamı və satışı üzrə xidmətlər.

(511) 05 - препараты для уничтожения вредителей; инсектициды, фунгициды, гербициды, пестициды.

35 - реклама и продажа услуг в вышеперечисленных классах.

(111) N 2021 0950

(151) 23.06.2021

(210) 2020 02027

(220) 24.11.2020

(181) 24.11.2030

(730) "EMA" QSM, AZ 1034, Bakı şəh., Sabunçu rayonu, şəh., şossesi (Sabuçu)

(AZ)

(540)

Theory

(511) 05 - baytarlıq preparatları; tibbi məqsədlər üçün gigiyena preparatları; dezinfeksiyaedici vasitələr; ziyanverici heyvanları məhv etmək üçün preparatlar; fungisidlər, herbisidlər.

35 - qeyd olunan əmtəələrin 5-ci sinifdə reklamı və satışı üzrə xidmətlər.

(511) 05 - ветеринарные препараты; гигиенические препараты для медицинских целей; дезинфицирующие средства; препараты для уничтожения вредителей; фунгициды, гербициды.

35 - реклама и продажа товаров, указанных в 05-ом классе.

(111) N 2021 0951

(151) 23.06.2021

(210) 2020 02030

(220) 24.11.2020

(181) 24.11.2030

(730) "EMA" QSM, AZ 1034, Bakı şəh., Sabunçu rayonu, şəh., şossesi (Sabuçu)

(AZ)

(540)

Brevis

(511) 05 - ziyanverici heyvanları məhv etmək üçün preparatlar; insektisidlər, fungisidlər, herbisidlər, pestisidlər.

35 - qeyd olunan əmtəələrin 5-ci sinif reklamı və satışı üzrə xidmətlər.

(511) 05 - препараты для уничтожения вредителей; инсектициды, фунгициды, гербициды, пестициды.

35 - реклама и продажа товаров, указанных в 05-ом классе.

(111) N 2021 0952
(151) 23.06.2021
(210) 2020 02031
(220) 24.11.2020
(181) 24.11.2030
(730) "EMA" QSM, AZ 1034, Bakı şəh.,
Sabunçu rayonu, şəh., şossesi (Sabuçu)
(AZ)
(540)

(111) N 2021 0954
(151) 23.06.2021
(210) 2021 00320
(220) 11.02.2021
(181) 11.02.2031
(730) "PARLA PHARMACEUTICALS"
MMC, AZ 1102, Bakı şəh., Nəsimi rayonu,
Asif Məhərrəmov, ev 33b, 1-ci mkr, məh.,
3004, mən. 91 (AZ)
(540)

Feinzin

(511) 05 - ziyanverici heyvanları məhv etmək
üçün preparatlar; insektisidlər, fungisidlər,
herbisidlər, pestisidlər.
35 - qeyd olunan əmtəələrin 5-ci sinifdə
reklamı və satışı üzrə xidmətlər.

(511) 05 - препараты для уничтожения вре-
дителей; инсектициды, фунгициды, герби-
циды, пестициды.
35 - реклама и продажа товаров, указан-
ных в 05-ом классе.

(111) N 2021 0953
(151) 23.06.2021
(210) 2021 00150
(220) 26.01.2021
(181) 26.01.2031
(730) "PARLA PHARMACEUTICALS"
MMC, Bakı şəh., Nəsimi rayonu, Asif
Məhərrəmov, ev 33b, 1-ci mkr., məh., 3004,
mən. 91 (AZ)
(540)

Laraglan

(511) 05 - ərzaqlıq preparatları.

(511) 05 - фармацевтические препараты.

Potenza

(511) 05 - ərzaqlıq preparatları.

(511) 05 - фармацевтические препараты.

(111) N 2021 0955
(151) 23.06.2021
(210) 2020 01338
(220) 05.08.2020
(181) 05.08.2030
(730) Məmmədov Cəbrayıl Natiq oğlu, AZ
7000, Naxçıvan MR, Naxçıvan şəh., Əcəmi
küç., ev 4, mən. 40 (AZ)
(540)



(526) Əmtəə nişanında "Nur-Tac" söz
birləşməsinin elementlərinə ayrı-ayrılıqda
hüquqi mühafizə verilmədən bütövlüklə
qorunur.

(511) 43 - ərzaq məhsulları və içkilərlə təmin
etmə xidmətləri.

(526) В товарном знаке словосочетание
"Nur-Tac" охраняется в целом без
предоставления правовой охраны от-
дельным элементам.

(511) 43 - услуги по обеспечению пище-
выми продуктами.

(111) N 2021 0956

(151) 23.06.2021

(210) 2020 01885

(220) 27.10.2020

(181) 27.10.2030

(730) Kərimova Zöhrə Nəşib qızı, AZ 7000,
Naxçıvan MR, Naxçıvan şəh., İstiqlal küç.,
ev 117, mən. 2 (AZ)

(540)



(526) Əmtəə nişanında "cehizlik" söz
işarəsi hüquqi mühafizə obyektidir.

(591) tünd-yaşıl, yaşıl, çəhrayı, bənövşəyi,
qırmızı, boz

(511) 35 - cehizlik və məişət avadanlıqlarının
satışı üzrə xidmətlər.

(526) В товарном знаке словесное обо-
значение "cehizlik" не является объек-
том правовой охраны.

(591) темно-зеленый, зеленый, розовый,
фиолетовый, красный, серый

(511) 35 - услуги по продаже приданого и
бытовой техники.

(111) N 2021 0957

(151) 23.06.2021

(210) 2020 01335

(220) 05.08.2020

(181) 05.08.2030

(730) Salahov Vüsal Həmi oğlu, AZ 7116,
Naxçıvan MR, Şahbuz rayonu, Badamlısu
qəs. (AZ)

(540)



(526) Əmtəə nişanında təsviri hissədən
başqa digər işarələr hüquqi mühafizə ob-
yekti deyil.

(591) tünd-yaşıl, açıq-yaşıl, sarı, ağ

(511) 03 - ağartma üçün preparatlar və yumaq
üçün digər maddələr; sabunlar; ətriyyat
məmulatları, efir yağları; kosmetika, saç üçün
losyonlar.

35 - 03-cü sinifdə göstərilən məhsulların
reklamı və satışı üzrə xidmətlər.

(526) В товарном знаке кроме изображи-
тельной части другие знаки не явля-
ются объектом правовой охраны.

(591) темно-зеленый, светло-зеленый,
желтый, белый

(511) 03 - препараты для отбеливания и
прочие вещества для стирки; мыла; пар-
фюмерные изделия, эфирные масла, кос-
метика, лосьоны для волос.

35 - услуги по рекламе и продаже товаров,
указанных в классе 03.

(111) N 2021 0958

(151) 23.06.2021

(210) 2020 01229

(220) 15.07.2020

(181) 15.07.2030

(730) "AL MARKET" MMC, AZ 1052, Bakı
şəh, Binəqədi rayonu, Əliyev küç.,
ev 108 (AZ)

(540)

Hünər

(511) 16 - kağız, karton və onlardan digər
siniflərə aid edilməyən məmulatlar; çap məh-

sulları; cildləmə işləri üçün materiallar; fotoşəkillər; yazı kağızı malları; dəftərxana və məişət məqsədləri üçün yapışqan maddələr; rəssamlar üçün ləvazimatlar; fırçalar; yazı makinaları və kontor ləvazimatları (mebel istisna edilməklə); tədris materialları və əyani vəsaitlər (aparatlar istisna olmaqla); qablaşdırma üçün plastik kütədən hazırlanmış materiallar (digər siniflərə aid edilməyən); şriftlər; mətbəə klişesi.

29 - ət, balıq, quş və ov quşu əti; ət ekstraktları; konservləşdirilmiş, qurudulmuş və istilik emalına uğradılmış tərəvəzlər və meyvələr; jele, mürəbbə, kompotlar; yumurta, süd və süd məhsulları; qida yağları və piyləri.

31 - digər siniflərə aid edilməyən kənd təsərrüfatı, bağ-bostan, meşə və taxıl məhsulları; diri heyvanlar; təzə meyvələr və tərəvəzlər; toxumlar, canlı bitkilər və güllər; heyvanlar üçün yemlər; səməni.

35 - 16, 29 və 31-ci siniflərdə göstərilən malların satışı.

(511) 16 - бумага, картон и изделия из них, не относящиеся к другим классам; печатная продукция; материалы для переплетных работ; фотоснимки; писчебумажные товары; клейкие вещества для канцелярских и бытовых целей; принадлежности для художников; кисти; пишущие машины и конторские принадлежности (за исключением мебели); учебные материалы и наглядные пособия (за исключением аппаратуры); пластмассовые материалы для упаковки (не относящиеся к другим классам); игральные карты; шрифты; клише типографские.

29 - мясо, рыба, птица и дичь; мясные экстракты; овощи и фрукты консервированные, сушеные и подвергнутые тепловой обработке; желе, варенье, компоты; яйца, молоко и молочные продукты; масла и жиры пищевые

31 - сельскохозяйственные, садово-огородные, лесные и зерновые продукты, не относящиеся к другим классам; живые животные; свежие фрукты и овощи; семена, живые растения и цветы; корма для животных; солод.

35 - продажа товаров, указанных в классах 16, 29, 30 и 31.

(111) N 2021 0959

(151) 23.06.2021

(210) 2020 01733

(220) 02.10.2020

(181) 02.10.2030

(730) "VATERLAND" MMC, AZ 1007, Bakı şəh., Nəsimi rayonu, Nəsibbəy Yusifbəyli, ev 52 (AZ)

(540)



(526) Əmtəə nişanında “®” işarəsi və “WATERLAND SU ARTIMI VE ÇEVRE TEKNOLOJILERI” “WATER TREATMENT & ENVIRONMENTAL TECHNOLOGIES” söz birləşmələri hüquqi mühafizə obyektidir.

(591) göy, yaşıl, ağ

(511) 11 - su təmizləyici qurğular.

(526) В товарном знаке знак “®” и словосочетания “WATERLAND SU ARTIMI VE ÇEVRE TEKNOLOJILERI” “WATER TREATMENT & ENVIRONMENTAL TECHNOLOGIES” не являются объектом правовой охраны.

(591) синий, зеленый, белый

(511) 11 - установки для очистки воды.

(111) N 2021 0960

(151) 23.06.2021

(210) 2019 02010

(220) 18.11.2019

(181) 18.11.2029

(730) Sadıxova Sevinc Rza qızı, AZ 7000, Naxçıvan şəh., H.Əliyev ev 16, mən.19 (AZ)

(540)



(526) Əmtəə nişanında “əl işləri” söz birləşməsi hüquqi mühafizə obyektidir.

(591) bənövşəyi, çəhrayı, ağ

(511) 26 - krujeva və tikməli məmulatlar, tasma və lentlər; düymələr, basmadüymələr, qarmaqlar və qarqaralar, sancaqlar və iynələr; süni güllər.

35 - 26-cı sinifdə qeyd edilən əmtəələrin reklamı və satışı.

(526) В товарном знаке словосочетание “əl işləri” не является объектом правовой охраны.

(591) фиолетовый, розовый, белый

(511) 26 - кружева и вышитые изделия, тесьма и ленты; пуговицы, кнопки, крючки и блочки, булавки и иглы; искусственные цветы.

35 - реклама и продажа товаров, указанных в 26 классе.

(111) N 2021 0961

(151) 23.06.2021

(210) 2020 01320

(220) 04.08.2020

(181) 04.08.2030

(730) "PARLA PHARMACEUTICALS"

MMC, AZ 1102, Bakı şəh., Nəsimi rayonu, Asif Məhərrəmov, ev 33b, 1-ci mkr., məh., 3004, mən. 91 (AZ)

(540)

Invikta
invikta

(511) 05 - əczaçılıq preparatları.

(511) 05 - фармацевтические препараты.

(111) N 2021 0962

(151) 23.06.2021

(210) 2020 01593

(220) 15.09.2020

(181) 15.09.2030

(730) "PARLA PHARMACEUTICALS"

MMC, AZ 1102, Bakı şəh., Nəsimi rayonu, Asif Məhərrəmov, ev 33b, 1-ci mkr., məh., 3004, mən. 91 (AZ)

(540)

Empamet

(511) 05 - əczaçılıq preparatları.

(511) 05 - фармацевтические препараты.

(111) N 2021 0963

(151) 23.06.2021

(210) 2020 01596

(220) 15.09.2020

(181) 15.09.2030

(730) "PARLA PHARMACEUTICALS"

MMC, AZ 1102, Bakı şəh., Nəsimi rayonu, Asif Məhərrəmov, ev 33b, 1-ci mkr., məh., 3004, mən. 91 (AZ)

(540)

Miraklen

(511) 05 - əczaçılıq preparatları.

(511) 05 - фармацевтические препараты.

(111) N 2021 0964

(151) 23.06.2021

(210) 2020 01599

(220) 15.09.2020

(181) 15.09.2030

(730) "PARLA PHARMACEUTICALS"

MMC, AZ 1102, Bakı şəh., Nəsimi rayonu,
Asif Məhərrəmov, ev 33b, 1-ci mkr., məh.,
3004, mən. 91 (AZ)
(540)

Sitarmin

(511) 05 - əczaçılıq preparatları.

(511) 05 - фармацевтические препараты.

(111) N 2021 0965

(151) 23.06.2021

(210) 2020 01600

(220) 15.09.2020

(181) 15.09.2030

(730) "PARLA PHARMACEUTICALS"

MMC, AZ 1102, Bakı şəh., Nəsimi rayonu,
Asif Məhərrəmov, ev 33b, 1-ci mkr., məh.,
3004, mən. 91 (AZ)

(540)

Siviren

(511) 05 - əczaçılıq preparatları.

(511) 05 - фармацевтические препараты.

(111) N 2021 0966

(151) 23.06.2021

(210) 2020 01324

(220) 05.08.2020

(181) 05.08.2030

(730) Black Rams Uniform, AZ 5000, Sum-
qayıt şəh., 16-cı mkr, ev 11B (AZ)

(540)



(526) Əmtəə nişanında "BLACK", "UNI-
FORM" söz işarələri mühafizə obyektinə de-
yildir.

(511) 25 - geyim, ayaqqabı.

(526) В товарном знаке словесные обо-
значения "BLACK", "UNIFORM" не явля-
ются объектом правовой охраны.

(511) 25 - одежда, обувь.

(111) N 2021 0967

(151) 23.06.2021

(210) 2020 01268

(220) 23.07.2020

(181) 23.07.2030

(730) "AVT LOGISTICS" MMC, AZ 0125,
Abşeron rayonu, Məmmədli, Məmmədli
kəndi (AZ)

(540)



(526) Əmtəə nişanında "LOGISTICS" söz
işarəsi hüquqi mühafizə obyektinə deyildir.

(591) ağ, göy

(511) 39 - nəqliyyat; malların qablaşdırılması
və saxlanması; səyahətlərin təşkili.

(526) В товарном знаке словесное обо-
значение "LOGISTICS" не является объ-
ектом правовой охраны.

(591) белый, синий

(511) 39 - транспортировка, упаковка и хра-
нение товаров; организация путешествий.

(111) N 2021 0968
(151) 23.06.2021
(210) 2020 01061
(220) 18.06.2020
(181) 18.06.2030
(730) İsmayılov Rövşən Nəriman oğlu, AZ
5000, Sumqayıt şəh., məh., 2 ev 1A/6, mən.
26 (AZ)
(540)



(591) göy, ağ, mavi
(511) 03 - qeyri-müalicəvi kosmetik və tualet məhsulları; qeyri-müalicəvi diş pastaları; parfümeriya məhsulları, efir yağları; ağartma üçün preparatlar və yumaq üçün digər maddələr; təmizləmə, cilalama, yağsızlaşdırma və abraziv emal üçün preparatlar.
35 - reklam; biznes sahəsində menecment; biznes sahəsində inzibati fəaliyyət; ofis xidməti.
39 - nəqliət; malların qablaşdırılması və saxlanması; səyahətlərin təşkili.

(591) синий, белый, голубой
(511) 03 - нелечебные косметические и туалетные принадлежности, нелечебные зубные пасты, парфюмерные изделия, эфирные масла, препараты для отбеливания и прочие вещества для стирки, препараты для чистки, полирования, обезжиривания и абразивной обработки
35 - реклама; менеджмент в сфере бизнеса; административная деятельность в сфере бизнеса; офисная служба
39 - транспортировка, упаковка и хранение товаров; организация путешествий.

(111) N 2021 0969
(151) 23.06.2021
(210) 2020 01806
(220) 19.10.2020
(181) 19.10.2030
(730) "EL KOMPANIYA" MMC, AZ 1126,
Bakı şəh., Xətai rayonu, Gəncə pr., ev 95,

mən. 34 (AZ)
(540)

Biosfina

(511) 05 - əczaçılıq və baytarlıq preparatları; tibbi məqsədlər üçün pəhriz maddələri, uşaq qidası; insanlar və heyvanlar üçün qida əlavələri.

(511) 05 - ветеринарные и фармацевтические препараты; диетические вещества для диетических целей; детская пища.

(111) N 2021 0970
(151) 23.06.2021
(210) 2020 02070
(220) 30.11.2020
(181) 30.11.2030
(730) Ayxan Əli oğlu Qocayev, AZ 1060,
Bakı şəh., Nizami rayonu, Məhsəti, ev 7,
yat., mən. 11 (AZ)
(540)

Çiçəkbulanq

(511) 32 - mineral və qazlı sular və digər alkoqolsuz içkilər; meyvəli içkilər və meyvə şirələri; siropolar və içkilərin hazırlanması üçün digər tərkiblər.
35 - qeyd olunan əmtəələrin 32-ci sinifdə reklamı, biznes sahəsində menecment.

(511) 32 - минеральные и газированные воды и прочие безалкогольные напитки; фруктовые напитки и фруктовые соки; сиропы и прочие составы для изготовления напитков.
35 - реклама товаров, указанных в 32-м классе, бизнес-менеджмент.

(111) N 2021 0971
(151) 23.06.2021
(210) 2019 00360
(220) 01.03.2019
(181) 01.03.2029
(730) "ARİVA-AF" MMC, AZ 1052, Bakı şəh., Nərimanov rayonu, Əhməd Rəcəbli, ev 37, mən. 1965 (AZ)
(540)



(591) qara, qızılı
(511) 20 - mebel, güzgülər, çərçivələr; ağacdan, mantardan, qamışdan, qarğıdan, söyüddən, buynuzdan, sümükdən, fil sümüyündən, balina biğindən, pulcuqlardan, kəhrabadan, sədəfdən, dəniz penkasından, bütün bu materialların əvəzedicilərindən hazırlanan və ya plastik kütlələrdən məmulatlar.
35 - reklam, biznes sahəsində menecment; biznes sahəsində inzibati fəaliyyət; ofis xidməti.
43 - ərzaq və içkilərlə təminatmə xidmətləri; müvəqqəti yaşayışın təmin edilməsi.

(591) черный, золотистый
(511) 20 - мебель, зеркала, обрамления для картин; изделия, не относящиеся к другим классам, из дерева, пробки, камыша, тростника, ивы, рога, кости, слоновой кости, китового уса, панциря черепах, раковин, янтаря, перламутра, морской пенки, из заменителей этих материалов или из пластмасс.
35 - реклама; менеджмент в сфере бизнеса; административная деятельность в сфере бизнеса; офисная служба.
43 - услуги по обеспечению пищевыми продуктами и напитками; обеспечение временного проживания.

(111) N 2021 0972
(151) 23.06.2021
(210) 2020 01744
(220) 05.10.2020
(181) 05.10.2030
(730) Hüseynov Vüsal Hüseyn oğlu, AZ 6329, Zaqatala rayonu, Yuxarı Tala (AZ)
(540)



(526) Əmtəə nişanında ".AZ" işarəsi hüquqi mühafizə obyektidir.
(511) 30 - bal.
35 - 30-cu sinifdə göstərilən əmtəələrin reklamı və satışı.
(526) В товарном знаке обозначение ".AZ" не является объектом правовой охраны.
(511) 30 - мед.
35 - реклама и продажа товаров, указанных в 30 классе.

(111) N 2021 0973
(151) 23.06.2021
(210) 2021 00208
(220) 02.02.2021
(181) 02.02.2031
(730) "Loqos Azadlıq" MMC, AZ 1007, Bakı şəh., Nəsimi rayonu, Qulu Quliyev küç., ev 41, mən. 65 (AZ)
(540)



(511) 01 - sənaye, elmi məqsədlərdə, fotoqrafiyada, kənd təsərrüfatında. bağçılıqda və meşəçilikdə istifadə üçün nəzərdə tutulan

kimyəvi məhsullar; emal olunmamış sintetik qatranlar, emal olunmamış plastik materiallar; od söndürmək və yanğın əleyhinə tərkiblər; metalların tavlınması və lehimlənməsi üçün preparatlar; dəri və heyvan dərisinin aşılınması üçün maddələr; sənaye məqsədləri üçün yapışqan maddələr; pasta tormasında mastika və digər doldurucular; kompostlar, gübrələr peyin; sənaye və elmi məqsədlər üçün bioloji preparatlar.

02 - boyalar, əlif yağların, laklar, metalları korroziyadan və ağacı xarab olmaqdan mühafizə edən qoruyucu vasitələr; boyaq maddələrin; mətbəə mürəkkəbi, nişanlama və qıvıyura üçün mürəkkəb; emal olunmamış təbii qatranlar; bədii-dekorativ məqsədlər və bədii mətbuat üçün istifadə edilən təbəqə və tozvarı metallar.

03 - qeyri-müalicəvi kosmetik və tualet məhsulları; qeyri-müalicəvi diş pastaları; parfümeriya məhsulları, efir yağları; ağartma üçün preparatlar və yumaq üçün digər maddələr; təmizləmə, cilalama, yağsızlaşdırma və abraziv emal üçün preparatlar.

04 - sənaye yağları, sürtküləri və mumları; sürtkü materialları, tozu udmaq, islatmaq və bağlamaq üçün tərkiblər; yanacaqlar və işıqlandırıcı materiallar; fitillər və işıqlandırma üçün şamlar.

05 - əczaçılıq məmulatları, tibbi və baytarlıq preparatları; tibbi məqsədlər üçün gigiyena preparatları; pəhriz qidası və tibbi və ya baytarlıq məqsədləri üçün maddələr, uşaq qidası; insanlar və heyvanlar üçün qida əlavələri; plastirlər, sarğı materialları; dişləri plomblamaq və diş surətlərini hazırlamaq üçün materiallar; dezinfeksiyaedici vasitələr; ziyanverici heyvanları məhv etmək üçün preparatlar; fungisidlər, herbisidlər.

06 - adi metallar və onların xəlitələri filizlər; metal tikinti materialları; səyyar metal konstruksiyalar və tikililər; qeyri-elektrik metal trosar və məftillər; xırda metal və dəmir məmulatları, saxlanma və daşınma üçün konteynerlər; seyflər.

07 - maşınlar, dəzgahlar, mexaniki idarə olunan alət; mühərriklər, yerüstü nəqliyyat vasitələri üçün nəzərdə tutulanlar istisna olmaqla; birləşmələr və ötürmə elementləri, yerüstü nəqliyyat vasitələri üçün nəzərdə tutulanlar istisna olmaqla; əl ilə idarə edilən alətlərdən başqa, kənd təsərrüfatı alətləri;

yumurtalar üçün inkubatorlar; ticarət avtomatları.

08 - əl vasitələri və alətlər; bıçaq məmulatları, çəngəllər və qaşıqlar; soyuq silah; ülgüclər.

09 - elmi, tədqiqat, naviqasiya, geodeziya, fotoqrafiya, kinematoqrafiya, audiovizual, optika, çəkmə, ölçmə, siqnalizasiya, axtarış, aşkarlama, sınaq, xilasetmə və tədris üçün cihaz və alətlər; elektrikin ötürülməsi, paylanması, transformasiyası, toplanması, tənzimlənməsi və ya idarə edilməsi üçün cihaz və alətlər; səs, təsvirin və ya məlumatların yazılması, ötürülməsi, canlandırılması və ya emalı üçün aparatlara və alətlər; yazılmış və ya yüklənən daşıyıcılar, proqram təminatı, rəqəmsal və ya analoq məlumatların yazılması və saxlanması üçün boş daşıyıcılar; ilkin ödənişli aparatlar üçün mexanizmlər; kassa aparatları, hesablayıcı maşınlar, kompüterlər və kompüter perefəriyası; dalğıcı hidrokostyumları, dalğıcılar üçün maskalar, qulaq tıxacları, əlcəklər, dalğıcı və üzgüçülər üçün burun sıxacları, suyun altında üzmək üçün nəfəs aparatları; od söndürmək üçün avadanlıq.

10 - cərrahi, tibbi, stomatoloji və baytarlıq cihaz və alətləri; ətrafların protezləri, göz və diş protezləri; ortopedik məmulatlar; tikiş qoymaq üçün materiallar; sağlamlıq imkanları məhdud olan insanlar üçün nəzərdə tutulmuş terapevtik və köməkçi avadanlıqlar; masaj üçün cihazlar; körpə yaşında olan uşaqlar üçün aparatlar, avadanlıqlar və məmulatlar; cinsi aktivlik üçün aparatlar, cihazlar və mallar.

11 - işıqlandırma, qızdırma, soyutma, buxar əldə etmə, qidanın hazırlanması, qurutma, havalandırma, su təchizatı və sanitariya-texniki mexanizmlər və qurğular.

12 - nəqliyyat vasitələri; quruda, suda və havada hərəkət edən aparatlar.

13 - fişənglər.

14 - nəcib metallar və onların xəlitələri; zərgərlik məmulatları, bijuteriya, qiymətli və yarı qiymətli daş-qaşlar; saatlar və xronometrik cihazlar.

15 - musiqi alətləri, püpitrlər və musiqi alətləri üçün dayaqlar; dirijor çubuqları.

16 - kağız, karton; çap məhsulları; cildləmə işləri üçün materiallar; fotoşəkillər; yazı kağızı malları; ofis ləvazimatları, mebel istisna olmaqla; dəftərxana və məişət məqsədləri üçün yapışqan maddələr; rəssamlar üçün

ləvazimatlar və rəssmalıq üçün materiallar; fırçalar; tədris materialları və əyani vəsaitlər; qablaşdırma və paketləmə üstlər, plyonka və torbalar; şriftlər; mətbəə klişesi.

17 - emal olunmayan və qismən emal olunmuş kauçuk, rezin, quttaperça, asbest, slyuda və bu materialların əvəzediciləri; istehsalda istifadə olunan ekstrudasiya edilmiş formada plastik və rezin; kəpikləmə, sıxlaşdırma və izolyasiya üçün materiallar; qeyri-metal elastik borular.

18 - dəri və onun imitasiyası; heyvan dəriləri; daşınma üçün baqaj məmulatları və çantalar; yağış və gün çətirləri; əsalar; qırmanclar, qamçılar, at yəhər-qayıışı və sərraclıq məmulatları; heyvanlar üçün xaltalar, qayıışlar və geyim

19 - qeyri-metal tikinti materialları; tikinti məqsədləri üçün qeyri-metal sərt borular; asfalt, qatranlar, qudron və bitum; qeyri-metal səyyar konstruksiyalar və tikililər; qeyri-metal abidələr.

20 - mebel, güzgülər, şəkillər üçün çərçivələr; saxlama və ya daşınma üçün metal olmayan qablar; emal edilməyən və ya qismən emal edilən buynuz, sümük, fil sümüyü, sədəf; balıqulağı; lüledaşı; kəhrəba; dəniz penkasından, bu materialların əvəzediciləindən və ya plastik kütlələrdən digər siniflərə aid edilməyən məmulatlar.

21 - ev və mətbəx əşyaları və qab-qacaq; çəngəllər, bıçaqlar və qaşıqlar istisna olmaqla bişirmə üçün dəstlər və qab-qacaq; daraqlar və süngərlər; fırçalar istisna olmaqla, şotkalar; şotka məmulatları üçün materiallar; təmizlik və yıır-yığış üçün ləvazimatlar; emal olunmamış və ya qismən emal olunmuş şüşə, tikinti şüşəsi istisna olunmaqla; şüşə, çini və saxsıdan məmulatlar.

22 - kanatlar, kəndirlər, çiyələr; torlar; çadırlar, talvarlar; toxuculuq və ya sintetik materiallardan hazırlanmış tentlər; yelkənlər; qablaşdırması olmayan malların daşınması və saxlanması üçün kisələr; doldurma materialları (kağız, karton, rezin və plastik materiallardan olanlar istisna olunmaqla); lifli toxuculuq xammaldan və onların əvəzedicilərindən olan materiallar.

23 - toxuculuq sapları və iplik.

24 - tekstil və onun əvəzediciləri; məişətdə istifadə üçün paltarlar; tekstil və ya plastik materiallardan pərdələr.

25 - geyim, ayaqqabı və baş geyimləri.

26 - krujeva və bədii tikmələr, tesma (naxışı lentlər) və lentlər; düymələr, basma düymələr, qarmaqlar və qarqarlar, sancaqlar və iynələr; süni güllər saçlar üçün bəzəklər süni saçlar.

27 - xalçalar, həsirlər, ayaqaqlar, linoleum və döşəmə üçün digər örtüklər; toxuma olmayan divar kağızları və üzük materiallar (tekstil olmayan).

28 - oyunlar, oyuncaqlar; video oyunlar üçün aparatlar, yel ağacı üçün bəzəklər gimnastik və idman məhsulları.

29 - ət, balıq, quş və ov quşu əti; ət ekstraktları; konservləşdirilmiş, qurudulmuş və istilik emalına uğradılmış tərəvəzlər və meyvələr; jele, mürəbbə, kompotlar; yumurta; süd və süd məhsulları;

30 - kofe, çay, kakao və kofe əvəzediciləri, düyü, makaron, lapşa, tapioka (manioka), saqo un, buğda məhsulları, çörək, un məmulatları, qənnadı məhsulları, şokolad, dondurma və buzdan digər yeməli məhsullar, şəkər bal, maya, duz, ədviyyatlar.

31 - taxıl və kənd təsərrüfatı, bağ-bostan, meşə məhsulları; emal olunmamış və ya emal olunmuş dənli bitkilər və toxumlar; diri heyvanlar; təzə meyvələr və tərəvəzlər; canlı bitkilər və güllər; heyvanlar üçün yemlər; səməni.

32 - pivələr; mineral və qazlı sular və digər alkoqolsuz içkilər; meyvəli içkilər və meyvə şirələri; siroplar və içkilərin hazırlanması üçün digər tərkiblər.

33 - alkoqollu içkilər (pivə istisna olmaqla).

34 - tütün; papiros çəkmək üçün ləvazimatlar; kibrit.

35 - xidmətlər, reklam; biznes sahəsində menecment; biznes sahəsində inzibati fəaliyyət; ofis xidməti.

36 - sığortalama; maliyyə fəaliyyəti; kredit-pul əməliyyatları; daşınmaz əmlakla əməliyyatlar.

37 - tikinti xidmətləri təmir avadanlığının quraşdırılması xidmətləri təbii sərvətlərin neftin və qazın aşkarlanması

38 - telekommunikasiya xidmətləri.

39 - nəqliyyat; malların qablaşdırılması və saxlanması; səyahətlərin təşkili.

40 - materialların emalı. zibil və tullantıların təkrar emalı havanın və suyun təmizlənməsi polioqrafik xidmətlər qida məhsulları və içkilərin konservləşdirilməsi.

41 - tərbiyyətmə; tədris prosesinin təşkil edilməsi; əyləncələr; idman və mədəni-maarif tədbirlərinin təşkili.

для дайверов и пловцов, дыхательные аппараты для подводного плавания; противопожарные оборудование.

10 - хирургические, медицинские, стоматологические, ветеринарные приборы и инструменты; протезы конечностей, глазные и зубные протезы; ортопедические изделия; материалы для швов; лечебное и вспомогательное оборудование для людей с ограниченными возможностями; аппараты для массажа; аппараты, оборудование и товары для младенцев; устройства, приборы и товары для сексуальной активности

11 - освещение, отопление, охлаждение, отпариватель, приготовление пищи, сушка, вентиляция, водоснабжение и сантехника.

12 - транспортные средства; устройства для перемещения по земле, воде и воздуху

13 - огнестрельное оружие; боеприпасы и снаряды; взрывчатые вещества; фейерверк

14 - драгоценные металлы и их сплавы; ювелирные изделия, бижутерия, драгоценные и полудрагоценные камни; часы и хронометрические устройства

15 - музыкальные инструменты, пюпитры и подставки для музыкальных инструментов; дирижерные палочки

16 - бумага, картон; печатные материалы; материалы для переплета; фотографии; канцелярские товары; канцелярские товары, кроме мебели; канцелярские и хозяйственные клей; аксессуары для художников и материалы для живописи; кисти; учебные материалы и наглядные пособия; упаковочные листы, пленки и пакеты; шрифты; печатное клише.

17 - необработанный и частично обработанный каучук, резина, гуттаперча, асбест, слюда и заменители этих материалов; пластмасса и резина в экструдированной форме, используемые в производстве; материалы для упаковки, уплотнения и утепления; неметаллические эластичные трубки

18 - кожа и ее кожзаменитель (имитация); шкуры животных; багаж и сумки для транспортировки; зонтики от дождя и солнца; трости; кнуты, плети, конские седла и упряжи; сумки, ошейники и одежда для животных

19 - неметаллические строительные материалы; неметаллические жесткие трубы строительного назначения; асфальт, смолы, гудрон и битум; неметаллические мобильные конструкции и здания; неметаллические памятники

20 - мебель, зеркало, рамки для фотографии; неметаллические емкости для хранения или транспортировки; необработанный или частично обработанный рог, кость, слоновая кость, перламутр; ракушка, трубчатый камень, янтарь; изделия из морской пены (сепиолиит), заменители этих материалов или пластмассы, не относящиеся к другим классам.

21 - бытовая и кухонная утварь и посуда; кухонные гарнитуры и посуда, кроме вилок, ножей и ложек; расчески и губки; щетки, кроме кистей; материалы для щеточных изделий; принадлежности и средства для очистки; необработанное или частично обработанное стекло, кроме строительного стекла; продукты из стекла, фарфора и фаянса.

22 - канаты, веревки, сети; палатки, навесы; навесы из текстильных или синтетических материалов; паруса; мешки для транспортировки и хранения неупакованных товаров; наполнители (кроме бумаги, картона, резины и пластмасс); материалы из волокнистого текстильного сырья и их заменители

23 - нитки и пряжа для вязания.

24 - текстиль и его заменители; одежда для домашнего обихода; шторы из текстильных или пластиковых материалов

25 - одежда, обувь и головные уборы.

26 - кружево и вышивка, тесьма (вышитые тесьмы) и ленты; пуговицы, кнопки, крючки и ножницы, булавы и иглы; искусственные цветы украшения для волос, искусственные волосы.

27 - ковры, коврики, маты, линолеум и другие напольные покрытия; флизелиновые обои и обивочные материалы (нетканые)

28 - игры, игрушки; аппараты для видеоигр, украшения для елки, гимнастические и спортивные товары

29 - мясо, рыба, птица и дичь; мясные экстракты; консервированные, сушеные и термически обработанные овощи и фрукты; кисель (желе), варенье, компоты; яйца; молоко и молочные продукты;

30 - кофе, чай, какао и заменители кофе, рис, макаронны, лапша, тапиока (маниока), саговая мука, продукты из пшеницы, хлеб, мучные изделия, кондитерские изделия, шоколад, мороженое и другие пищевые продукты из льда, сахара, меда, дрожжи, соли,

31 - зерно и сельское хозяйство, садоводство, лесоматериалы; необработанные или переработанные крупы и семена; живые животные; свежие фрукты и овощи; живые растения и цветы; корма для животных; солод

32 - пиво; минеральные и газированные воды и прочие безалкогольные напитки; морсы и фруктовые соки; сиропы и другие ингредиенты для приготовления напитков

33 - алкогольные напитки (кроме пива)

34 - табак; принадлежности для курения сигарет;

35 - услуги, реклама; управление бизнесом; административная деятельность в сфере бизнеса; офисное обслуживание.

36 - страхование; финансовая деятельность; кредитно-денежные операции; операции с недвижимостью.

37 - строительные услуги, услуги по установке ремонтного оборудования, обнаружение природных ресурсов; нефти и газа

38 - телекоммуникационные услуги

39 - транспорт; упаковка и хранение товаров; организация поездок

40 - обработка материалов, переработка мусора и отходов, полиграфические услуги по очистке воздуха и воды, консервирование продуктов питания и напитков.

41 - воспитание; организация учебного процесса; развлечения; организация спортивных и культурно-просветительских мероприятий.

42 - научно-технические услуги, связанные с ними научные исследования и разработки; отраслевой анализ, услуги промышленных исследований и промышленного дизайна, разработка и совершенствование компьютерного оборудования и программного обеспечения

43 - услуга обеспечения продуктов питания и напитков; услуга размещения временного проживания

44 - медицинские услуги; ветеринарные услуги; гигиенические и косметические услуги для людей и животных; сельское

хозяйство, услуги по садоводству и лесоводству

45 - юридические услуги; охранные услуги по физической защите отдельных лиц и ценностей; индивидуальные и социальные услуги, предоставляемые другим для удовлетворения потребностей отдельных лиц.

(111) N 2021 0974

(151) 23.06.2021

(210) 2020 00326

(220) 19.02.2020

(181) 19.02.2030

(730) Otkritoye aktsionernoye obşestvo "Jirovoy kombinat", Rossiyskaya Federatsiya, 620085, Sverdlovskaya oblast, qorod Yekaterinburq, ul. Titova, 27 (RU)

(540)



(591) qırmızı, tünd-qırmızı, ağ, açıq-boz, boz, yaşıl, tünd-yaşıl, açıq-qəhvəyi, qəhvəyi, açıq-sarı, sarı, tünd-sarı, narıncı, tünd-narıncı

(511) 29 - qida piyləri; heyvan qida piyləri; qaymaqlı krem; marqarin; qida yağları, o cümlədən krem-yağ; kərə yağı; yaxmalar, o cümlədən, kərə-bitki, bitki-kərə, bitki-piy; buterbrodlar üçün piy qarışıqları.

(591) красный, бордовый, белый, светло-серый, серый, зеленый, темно-зеленый, светло-коричневый, коричневый, светло-желтый, желтый, темно-желтый, оранжевый, темно-оранжевый

(511) 29 - жиры пищевые; жиры животные пищевые; крем сливочный; маргарин, масла пищевые, в том числе крем-масло; масло сливочное; спреды, в том числе сливочно-растительные, растительно-сливочные, растительно-жировые; смеси жировые для бутербродов.

(111) N 2021 0975
(151) 23.06.2021
(210) 2017 00887
(220) 29.09.2017
(181) 29.09.2027
(730) "Klass" MMC, AZ 0114, Abşeron rayonu, Aşağı güzdək qəs., Güzdək kəndi (AZ)
(540)



(526) Əmtəə nişanında "KLASS" söz işarəsi hüquqi mühafizə obyektidir.

(591) ağ, narıncı, qara

(511) 01 - sənaye, elmi məqsədlərdə, fotoqrafiyada, kənd təsərrüfatında, bağçılıqda və meşəçilikdə istifadə üçün nəzərdə tutulan kimyəvi məhsullar; emal olunmamış süni qatranlar; emal olunmamış plastik materiallar; gübrələr; od söndürmək üçün tərkiblər; metalların tavlanması və lehimlənməsi üçün preparatlar; ərzaq məhsullarının konservləşdirilməsi üçün preparatlar; aşı maddələri; sənaye məqsədləri üçün yapışqan maddələr.

02 - boyalar, əlif yağları, laklar; metalları korroziyadan və ağacı xarab olmaqdan mühafizə edən qoruyucu vasitələr; boyaq maddələri; yeyici maddələr; emal olunmamış təbii qatranlar; bədii-dekorativ məqsədlər və bədii mətbuat üçün istifadə edilən təbəqə və tozvari metallar.

03 - ağartma üçün preparatlar və yuma üçün digər maddələr; təmizləmə, cilalama, yağsızlaşdırma və abraziv emal üçün preparatlar; sabunlar; ətriyyat məmulatları, efir yağları; kosmetika, saç üçün losyonlar; diş tozları və pastaları.

04 - texniki yağlar və sürtkülər; sürtkü materialları; tozu udmaq, islatmaq və birləşdirmək üçün tərkiblər; yanacaq (o cümlədən, motor benzinləri) və işıqlandırıcı materiallar; fitillər və işıqlandırma üçün şamlar.

06 - adi metallar və onların xəlitələri; metal tikinti materialları; səyyar metal konstruksiyalar və tikililər; demiryolları üçün metal materiallar; metal trosalar və məftillər (qeyri-elektrik); dəmir və qıfıl məmulatları; metal borular; seyflər; digər siniflərə aid edilməyən adi metallardan məmulatlar; filizlər.

08 - əl vasitələri və alətlər; bıçaq məmulatları, çəngəllər və qaşıqlar; soyuq silah; ülgüclər
13 - odlu silah; döyüş sursatı və mərmilər; partlayıcı maddələr; fişənglər.

14 - nəcib metallar və onların xəlitələri, onlardan digər siniflərə aid edilməyən məmulatlar və ya örtülər; zərgərlik məmulatları, bijuteriya, qiymətli daş-qaşlar; saatlar və xronometrik cihazlar.

15 - musiqi alətləri.

16 - kağız, karton və onlardan digər siniflərə aid edilməyən məmulatlar; çap məhsulları; cildləmə işləri üçün materiallar; fotosəkillər; yazı kağızı malları; dəftərxana və məişət məqsədləri üçün yapışqan maddələr; rəsəmlər üçün materiallar; fırçalar; yazı maşınları və kontor ləvazimatları (mebel istisna edilməklə); tədris materialları və əyani vəsaitlər (aparatura istisna edilməklə); qablaşdırma üçün plastik kütlədən hazırlanmış materiallar (digər siniflərə aid edilməyən); şriftlər; mətbəə klişəsi.

17 - kauçuk, rezin, quttaperça, asbest, slyuda və bu materiallardan hazırlanan digər siniflərə aid edilməyən məmulatlar; qismən emal olunmuş plastik kütlələrdən məmulatlar; kəpikləmə, sıxlaşdırma və izolyasiya üçün materiallar; qeyri-metal elastik borular.

19 - qeyri-metal tikinti materialları, sement; maqnezial sement; suvaq; bütün növ suvaqlar (astar, üzlük, birbaşa); kartonpiyer, inşaat məqsədləri üçün gips istisna olmaqla; tikinti məqsədləri üçün qeyri-metal sət borular; asfalt, qatranlar və bitum, qeyri-metal səyyar konstruksiyalar və tikililər; qeyri-metal abidələr.

20 - mebel, güzgülər, şəkillər üçün çərçivələr; ağacdan, mantardan, qamışdan, qarğıdan, söyüddən, buynuzdan, sümükdən, fil sümüyündən, balina biğindən, tısbağaların qınından, balıqqulaqlarından, kəhrabadan, sədəfdən, dəniz penkasından, bu materialların əvəzedicilərindən və ya plastik kütlələrdən digər siniflərə aid edilməyən məmulatlar.

22 - digər siniflərə aid edilməyən kanatlar, kəndirlər, ciyərlər, torlar, çadırlar, talvarlar, brezentlər, yelkənlər və kisələr; doldurma materialları (rezin və plastik kütlədən olanlar istisna olunmaqla); toxuculuq lifli xammal.

23 - toxuculuq sapları və iplik.

24 - digər siniflərə aid edilməyən parçalar və toxuculuq məmulatları; ədyallar, örtüklər və süfrələr.

26 - krujeva və tikməli məmulatlar, tesma və lentlər; düymələr, basmadüymələr, qarmaqlar və qarqaralar, sancaqlar və iynələr; süni güllər.

27 - xalçalar, həsirlər, ayaqaltılar, linoleum və döşəmə üçün digər örtüklər; toxuma olmayan divar kağızları və üzlük materiallar.

29 - ət, balıq, quş və ov quşu əti; ət ekstraktları; konservləşdirilmiş, qurudulmuş və istilik emalına uğradılmış meyvə və tərəvəzlər; jele, mürəbbə, kompotlar, yumurta, süd və süd məhsulları; qida yağları və piyləri.

31 - digər siniflərə aid edilməyən kənd təsərrüfatı; bağ-bostan, meşə və taxıl məhsulları; diri heyvanlar; təzə meyvələr və tərəvəzlər, toxumlar, canlı bitkilər və güllər; heyvanlar üçün yemlər, səməni.

32 - pivə; mineral və qazlı sular, digər alkoqolsuz içkilər, meyvəli içkilər, meyvə şirələri; siroplar və içkilərin hazırlanması üçün digər tərkiblər.

33 - alkoqollu içkilər (pivə istisna olmaqla).

34 - tütün, papiros çəkmək üçün ləvazimatlar; kibrit.

40 - materialların emalı.

(526) В товарном знаке словесное обозначение “KLASS” не является объектом правовой охраны.

(591) белый, оранжевый, черный

(511) 01 - химические продукты, предназначенные для использования в промышленных, научных целях, в фотографии, сельском хозяйстве, садоводстве и лесоводстве; необработанные синтетические смолы, необработанные пластические материалы; удобрения; составы для тушения огня; препараты для закалки и пайки металлов; препараты для консервирования пищевых продуктов; дубильные вещества; клеящие вещества для промышленных целей.

02 - краски, олифы, лаки; защитные средства, предохраняющие металлы от коррозии и древесину от разрушения; красящие вещества; протравы; необработанные природные смолы; листовые и порошкообразные металлы, используемые для художественно-декоративных целей и художественной печати.

03 - препараты для отбеливания и прочие вещества для стирки; препараты для

чистки, полирования, обезжиривания и абразивной обработки; мыла; парфюмерные изделия, эфирные масла, косметика, лосьоны для волос; зубные порошки и пасты.

04 - технические масла и смазки; смазочные материалы; составы для поглощения, смачивания и связывания пыли; топлива (в том числе, моторные бензины) и осветительные материалы; фитили и свечи для освещения.

06 - обычные металлы и их сплавы; металлические строительные материалы; передвижные металлические конструкции и сооружения; металлические материалы для рельсовых путей; металлические тросы и проволока (неэлектрические); скобяные и замочные изделия; металлические трубы; сейфы; руды.

08 - ручные орудия и инструменты; ножевые изделия, вилки и ложки; холодное оружие; бритвы.

13 - огнестрельное оружие; боеприпасы и снаряды; взрывчатые вещества; фейерверки.

14 - благородные металлы и их сплавы; ювелирные изделия, бижутерия, драгоценные камни; часы и прочие хронометрические приборы.

15 - музыкальные инструменты.

16 - бумага, картон и изделия из них; печатная продукция; материалы для переплетных работ; фотоснимки; писчебумажные товары; клейкие вещества для канцелярских и бытовых целей; принадлежности для художников; кисти; пишущие машины и конторские принадлежности (за исключением мебели); учебные материалы и наглядные пособия (за исключением аппаратуры); пластмассовые материалы для упаковки; шрифты; клише типографские.

17 - каучук, резина, гуттаперча, асбест, слюда и изделия из этих материалов; изделия из частично обработанных пластмасс; материалы для конопачения, уплотнения и изоляции; неметаллические гибкие трубы.

19 - неметаллические строительные материалы; неметаллические жесткие трубы для строительных целей; асфальт, смолы и битум; неметаллические передвижные конструкции и сооружения; неметаллические памятники.

20 - мебель, зеркала, обрамления для картин; рог, кость, слоновая кость, китовый ус или перламутр необработанные или частично обработанные; раковины; морская пенка; янтарь.

22 - канаты, веревки, бечевки; сети; палатки, навесы, брезенты; паруса; мешки; набивочные материалы (за исключением из бумаги, картона, резины и пластических материалов); текстильное волокнистое сырье.

23 - нити текстильные и пряжа.

24 - ткани и их заменители; покрывала постельные и скатерти; одеяла.

26 - кружева и вышитые изделия, тесьма и ленты; пуговицы, кнопки, крючки и блочки, булавки и иглы; искусственные цветы.

27 - ковры, циновки, маты, линолеум и прочие покрытия для полов; стенные обои и обивочные материалы (нетекстильные).

29 - мясо, рыба, птица и дичь; мясные экстракты; овощи и фрукты консервированные, сушеные и подвергнутые тепловой обработке; желе, варенье, компоты; яйца; молоко и молочные продукты; масла и жиры пищевые.

31 - сельскохозяйственные, садово-огородные и лесные продукты; зерно и семена необработанные или обработанные; живые животные; свежие фрукты и овощи; живые растения и цветы; корма для животных; солод.

32 - пиво; минеральные и газированные воды и прочие безалкогольные напитки; фруктовые напитки и фруктовые соки; сиропы и прочие составы для изготовления напитков.

33 - алкогольные напитки (за исключением пива).

34 - табак; курительные принадлежности; спички.

40 - обработка материалов.

(111) N 2021 0976

(151) 23.06.2021

(210) 2019 01587

(220) 12.09.2019

(181) 12.09.2029

(730) "Aqro-Azerinvest" MMC, AZ 3600,

Qəbələ şəh., E. Kərimov küç, 34 (AZ)

(540)

Огни Азербайджана Azərbaycan işıqları

(526) Əmtəə nişanında "Огни Азербайджана Azərbaycan işıqları" söz birləşməsinin elementlərinə ayrı-ayrılıqda hüquqi mühafizə verilmədən bütövlüklə qorunur.

(511) 30 - qəhvə, çay, kakao, qənd, düyü, tapioka, saqo, qəhvə əvəzediciləri; un və taxıl məmulatları, çörək, çörək-bulka məmulatları, qənnadı məmulatları, dondurma; bal, patokadan sirop; maya, çörəkçilik tozları; duz, xardal; sirkə, souslar (xuruşlar); ədviyyatlar; buz.

32 - pivə; mineral və qazlı sular, digər alkoqolsuz içkilər, meyvəli içkilər meyvə şirələri; siroplar və içkilərin hazırlanması üçün digər tərkiblər.

33 - alkoqollu içkilər (pivə istisna olmaqla).

35 - reklam, biznes sahəsində menecment; biznes sahəsində inzibati fəaliyyət; ofis xidməti.

39 - nəqliyyat; malların qablaşdırılması və saxlanması; səyahətlərin təşkili.

(526) В товарном знаке словосочетание "Огни Азербайджана Azərbaycan işıqları" охраняется в целом без предоставления правовой охраны отдельным элементам.

(511) 30 - кофе, чай, какао, сахар, рис, тапиока (маниока), саго, заменители кофе; мука и зерновые продукты, хлебобулочные изделия, кондитерские изделия, мороженое; мед, сироп из патоки; дрожжи, пекарные порошки; соль, горчица; уксус, приправы; пряности; пищевой лед.

32 - пиво; минеральные и газированные воды и прочие безалкогольные напитки; фруктовые напитки и фруктовые соки; сиропы и прочие составы для изготовления напитков.

33 - алкогольные напитки (за исключением пива).

35 - реклама; менеджмент в сфере бизнеса; административная деятельность в сфере бизнеса; офисная служба;

39 - транспортировка, упаковка и хранение товаров; организация путешествий.

(111) N 2021 0977
(151) 23.06.2021
(210) 2019 01588
(220) 12.09.2019
(181) 12.09.2029
(730) "Aqro- Azerinvest" MMC, AZ 3600,
Qəbələ şəh, E. Kərimov küç, 34 (AZ)
(540)

Страна огней Odlar yurdu

(526) Əmtəə nişanında "Страна огней Odlar yurdu" söz birləşməsi elementlərinə ayrı-ayrılıqda hüquqi mühafizə verilmədən bütövlüklə qorunur.

(511) 30 - qəhvə, çay, kakao, qənd, düyü, tapioka, saqo, qəhvə əvəzediciləri; un və taxıl məmulatları, çörək, çörək-bulka məmulatları, qənnadı məmulatları, dondurma; bal, patokadan sirop; maya, çörək tozları; duz, xardal; sirkə, souslar (xuruşlar); ədviyyatlar; buz.

35 - reklam, biznes sahəsində menecment; biznes sahəsində inzibati fəaliyyət; ofis xidməti.

39 - nəqliyyat; malların qablaşdırılması və saxlanması; səyahətlərin təşkili.

(526) В товарном знаке словосочетание "Страна огней Odlar yurdu" охраняется в целом без предоставления правовой охраны отдельным элементам.

(511) 30 - кофе, чай, какао, сахар, рис, тапиока (маниока), саго, заменители кофе; мука и зерновые продукты, хлебобулочные изделия, кондитерские изделия, мороженое; мед, сироп из патоки; дрожжи, пекарные порошки; соль, горчица; уксус, приправы; пряности; пищевой лед.

32 - пиво; минеральные и газированные воды и прочие безалкогольные напитки; фруктовые напитки и фруктовые соки; сиропы и прочие составы для изготовления напитков.

33 - алкогольные напитки (за исключением пива).

35 - реклама; менеджмент в сфере бизнеса; административная деятельность в сфере бизнеса; офисная служба.

39 - транспортировка, упаковка и хранение товаров; организация путешествий.

(111) N 2021 0978
(151) 23.06.2021
(210) 2019 00506
(220) 27.03.2019
(181) 27.03.2029
(730) Publichnoe aktsionernoye obşestvo "RUSSKIY PRODUKT", 249080, Rossiya, Kalujskaya oblast, Maloyaroslavetskiy rayon, s. Detçino, ul. Moskovskaya, d. 77 (RU)
(540)



(526) Əmtəə nişanında "РУССКИЙ ПРОДУКТ" və "БЫСТРОГО ПРИГОТОВЛЕНИЯ" söz birləşmələri, "®" xəbərdarlıq işarəsi hüquqi mühafizə obyektləri deyildir.

(591) qırmızı, sarı, göy, mavi, ağ, bej, qəhvəyi
(511) 30 - yulaf yarması, arpa yarması, qida yarmaları, taxıl məhsulları, un istehsalı məhsulları, yulaf, lopa əsasında məhsullar (taxıl məhsulları), qarğıdalı lopaları, yulaf lopaları.

(526) В товарном знаке словосочетания "РУССКИЙ ПРОДУКТ" и "БЫСТРОГО ПРИГОТОВЛЕНИЯ", предупредительный знак "®" не являются объектом правовой охраны.

(591) красный, желтый, голубой, синий, белый, бежевый, коричневый

(511) 30 - овсяные хлопья, ячмень, пищевые крупы, крупы, мучные изделия, овес,

хлопья (зерновые продукты), кукурузные хлопья, овсяные хлопья.

(111) N 2021 0979

(151) 23.06.2021

(210) 2020 00153

(220) 29.01.2020

(181) 29.01.2030

(730) Публичное акционерное общество "Русский продукт", Российская Федерация, 249080, Калужская область, Малоярославецкий район, с. Детчино, ул. Московская, дом 77 (RU)

(540)



(526) Əmtəə nişanında "РУССКИЙ ПРОДУКТ" söz birləşməsi, "АКТИВ" söz işarəsi, "®" xəbərdarlıq işarəsi hüquqi müəlifə obyektləri deyildir.

(591) göy, açıq-mavi, mavi, ağ, sarı, qırmızı, bej, qəhvəyi

(511) 30 - yulaf yarması; yemək üçün arpa; dənli bitki arpası; müsli; əzilmiş yulaf; təmizlənmiş yulaf; taxıl məhsulları, o cümlədən tez hazırlanan səhər yeməkləri, hazır səhər yeməyi; yulaf tərkibli məhsullar, o cümlədən, yulaf sıyığı, tez hazırlanan yulaf sıyığı, yulaf tərkibli hazır səhər yeməyi; lopa (dənli məhsullar), o cümlədən, sıyıqlar; tez hazırlanan sıyıqlar, hazır səhər yeməkləri, yulaf lopsası, o cümlədən yulaf sıyıqları, tez hazırlanan yulaf sıyıqları, hazır səhər yeməkləri.

35 - malların nümayişi; malların/xidmətlərin seçilməsi sahəsində istehlakçılara ticarət məsləhətləri və məlumatları; kommersion və ya reklam məqsədli sərgilərin təşkili; reklam və ya kommersion məqsədli ticarət yarmarkalarının təşkili; malların/xidmətlərin alıcılara və satıcılarına onlayn satış üçün ödəmə

yerinin təmin edilməsi; malların pərakəndə satış məqsədi ilə bütün media vasitələrində təqdim edilməsi; üçüncü şəxslər üçün satışın irəli çəkilməsi, o cümlədən mağaza xidmətləri; reklam; üçüncü şəxslər üçün tədarük xidmətləri (sahibkarların mal alması və təmin edilməsi).

(526) В товарном знаке словосочетания "РУССКИЙ ПРОДУКТ", словесное обозначение "АКТИВ", предупредительный знак "®" не являются объектом правовой охраны.

(591) синий, светло-голубой, голубой, белый, желтый, красный, бежевый, коричневый

(511) 30 - крупа овсяная крупы пищевые крупа ячневая мюсли овес дробленый овес очищенный продукты зерновые, в том числе каши, каши быстрого приготовления, готовые завтраки продукты зерновые на основе овса, в том числе каши овсяные, каши овсяные быстрого приготовления, готовые завтраки на основе овса хлопья (продукты зерновые), в том числе каши, каши быстрого приготовления, готовые завтраки хлопья овсяные, в том числе каши овсяные, каши овсяные быстрого приготовления, готовые завтраки

35 - демонстрация товаров информация и советы коммерческие потребителям в области выбора товаров/услуг организация выставок в коммерческих или рекламных целях организация торговых ярмарок в коммерческих или рекламных целях предоставление места для оплаты онлайн-продаж покупателям и продавцам товаров/услуг презентация товаров на всех медиа средствах с целью розничной продажи продвижение продаж для третьих лиц, в том числе услуги магазинов реклама услуги снабженческие для третьих лиц (закупка и обеспечение предпринимателей товарами).

(111) N 2021 0980

(151) 23.06.2021

(210) 2020 00154

(220) 29.01.2020

(181) 29.01.2030

(730) Публичное акционерное общество "Русский продукт", Российская Федерация, 249080, Калужская область, Малоярославецкий район, с. Детчино, ул. Московская, дом 77 (RU)

(540)



(526) Əmtəə nişanında "РУССКИЙ ПРОДУКТ" söz birləşməsi, "НЕЖНЫЙ" söz işarəsi, "®" xəbərdarlıq işarəsi hüquqi mühafizə obyektləri deyildir.

(591) açıq-mavi, mavi, göy, ağ, bej rəngi, sarı, qırmızı, bənövşəyi, narıncı, qəhvəyi, tünd-qəhvəyi, yaşıl, tünd-yaşıl, qara

(511) 30 - yulaf yarması; yemək üçün arpa; dənli bitki arpası; müsli; əzilmiş yulaf; təmizlənmiş yulaf; taxıl məhsulları, o cümlədən tez hazırlanan səhər yeməkləri, hazır səhər yeməyi; yulaf tərkibli məhsullar, o cümlədən yulaf sıyığı, tez hazırlanan yulaf sıyığı, yulaf tərkibli hazır səhər yeməyi; lopa (dənli məhsullar), o cümlədən sıyıqlar; tez hazırlanan sıyıqlar, hazır səhər yeməkləri, yulaf lopası, o cümlədən yulaf sıyıqları, tez hazırlanan yulaf sıyıqları, hazır səhər yeməkləri.

35 - malların nümayişi; malların/xidmətlərin seçilməsi sahəsində istehlakçılara ticarət məsləhətləri və məlumatları; kommersiya və ya reklam məqsədli sərgilərin təşkili; reklam və ya kommersiya məqsədli ticarət yarmarkalarının təşkili; malların/xidmətlərin alıcılarına və satıcılarına onlayn satış üçün ödəmə yerinin təmin edilməsi; malların pərakəndə satış məqsədi ilə bütün media vasitələrində təqdim edilməsi; üçüncü şəxslər üçün satışın irəli çəkilməsi, o cümlədən mağaza xidmətləri; reklam; üçüncü şəxslər üçün tədarük xidmətləri (sahibkarların mal alması və təmin edilməsi).

(526) В товарном знаке словосочетания "РУССКИЙ ПРОДУКТ", словесное обозначение "НЕЖНЫЙ", предупредительный знак "®" не являются объектом правовой охраны.

(591) светло-голубой, голубой, синий, белый, бежевый, желтый, красный, фиолетовый, оранжевый, коричневый, темно-коричневый, зеленый, темно-зеленый, черный

(511) 30 - крупа овсяная, крупы пищевые, крупа ячневая, мюсли, овес дробленый, овес очищенный, продукты зерновые, в том числе каши, каши быстрого приготовления, готовые завтраки, продукты зерновые на основе овса, в том числе каши овсяные, каши овсяные быстрого приготовления, готовые завтраки на основе овса, хлопья (продукты зерновые), в том числе каши, каши быстрого приготовления, готовые завтраки, хлопья овсяные, в том числе каши овсяные, каши овсяные быстрого приготовления, готовые завтраки

35 - демонстрация товаров; информация и советы коммерческие потребителям в области выбора товаров/услуг; организация выставок в коммерческих или рекламных целях; организация торговых ярмарок в коммерческих или рекламных целях; предоставление места для оплаты онлайн-продаж покупателям и продавцам товаров/услуг; презентация товаров на всех медиа средствах с целью розничной продажи; продвижение продаж для третьих лиц, в том числе услуги магазинов; реклама; услуги снабженческие для третьих лиц (закупка и обеспечение предпринимателей товарами)

(111) N 2021 0981

(151) 23.06.2021

(210) 2020 00155

(220) 29.01.2020

(181) 29.01.2030

(730) Публичное акционерное общество "Русский продукт", Российская Федерация, 249080, Калужская область, Малоярославецкий район, с. Детчино, ул. Московская, дом 77 (RU)

(540)



(526) Əmtəə nişanında "Русский Продукт" söz birləşməsinin elementlərinə ayrı-ayrılıqda hüquqi mühafizə verilmədən bütövlüklə qorunur.

(591) ağ, sarı, qırmızı

(511) 05 - tibbi məqsədlər üçün pəhriz maddələri; mikroorqanizmlər üçün qidalı maddələr; qida lifləri; plastirlər şəklində vitamin əlavələri; mineral qida əlavələri; qida əlavələri; zülallı qida əlavələri; heyvanlar üçün qida əlavələri maya qida əlavələri; alginatdan qida əlavələri; qlükozadan qida əlavələri; kazeindən qida əlavələri; lesitindən qida əlavələri; kətan toxumu yağından qida əlavələri; arı yapışqanından qida əlavələri; proteindən qida əlavələri; heyvanlar üçün proteindən qida əlavələri; ana arı südündən qida əlavələri; bitkilərin tozcuğundan qida əlavələri; buğdanın cürcətilərindən qida əlavələri; kətan toxumlarından qida əlavələri; acai tozu əsaslı qida əlavələri; kosmetika effektinə malik qida əlavələri ferment qida əlavələri; əczaçılıq məqsədləri üçün maya; tibbi məqsədlər üçün jelatin; dərman konfetləri; əczaçılıq məqsədləri üçün biyan kökü; əczaçılıq məqsədləri üçün laktosa; dərman nabatları; əczaçılıq məqsədləri üçün badam südü; uşaqlar üçün quru süd; əczaçılıq məqsədləri üçün süd fermentləri; əczaçılıq məqsədləri üçün un; əczaçılıq məqsədləri üçün kətan toxumundan un; əczaçılıq məqsədləri üçün balıq unu; tibbi məqsədlər üçün liofilizasiya olunmuş ət; tibbi məqsədlər üçün diyetik içkilər; tibbi məqsədlər üçün səməni (maya) südündən içkilər; tibbi məqsədlər üçün tinkturalar; əczaçılıq məqsədləri üçün pastilkalar; uşaq qidası; tibbi məqsədlər üçün qidalı zülallı məhsullar; tibbi məqsədlər üçün qidalı pəhriz məhsulları; tibbi və diyetik məqsədlər üçün çörək taxıllarının emal edilməsinin əlavə məhsulları; tibbi məqsədlər üçün homogenizasiya olunmuş qida məhsulları; tibbi

məqsədlər üçün liofilizasiya olunmuş qida məhsulları; əczaçılıq məqsədləri üçün sirop-lar; uşaq qidası üçün quru süd qarışıqları; qidalı uşaq qarışıqları; tibbi məqsədlər üçün diabetik çörək; dərman çayları; tibbi məqsədlər üçün ot çayları; eliksirlər (əczaçılıq preparatları).

29 - ayvar (konservləşdirilmiş bibər); qidaya istifadə üçün hazırlanmış ağacaoxşar aloye; kulinariya məqsədləri üçün alginatlar; cansız ançouslar; emal olunmuş yerfindiği; konservləşdirilmiş ənginarlar; kulinariya məqsədləri üçün zülallar; yumurta ağı; konservləşdirilmiş paxlalar; yeməkdə istifadə üçün konservləşdirilmiş soya paxlaları; bulyonlar; zəncəfil mürəbbəsi; vetçina; qida yağlarının (piylərinin) istehsalı üçün yağlı maddələr; konservləşdirilmiş dəniz yosunları; yeməli quş yuvaları; cansız holoturilər (dəniz xiyarları); konservləşdirilmiş noxud; konservləşdirilmiş göbələklər; guakamole (avokadodan püre); ov quşu əti; jelatin; ət jelesi; qida jelesi; meyvə jelesi; yumurta sarısı; hindqozu yağı; qidalı sümük piyi; qidalı donuz piyi; qida heyvan piyləri; qida piyləri; qursağ mayası; meyvələr əsasında yüngül qəlyanaltılar; süd əvəz-ediciləri; soyadan porsion məhsullar; tofudan porsion məhsullar; kolbasa məhsulları; kişmiş; kürü; badımcan kürüsü; yunan qabağı kürüsü; balıqların emal olunmuş kürüsü; yoğurt; kalbi (qıldə koreya ət yeməyi); turş kələm; kefir (süd içkisi); kimçi (qıvcırdılmış tərəvəzlərdən yemək); kisellər; yeyinti (qida) balıq yapışqanı; klemlər (cansız); kartof klyotskalaları; klipfisk (duzlu qurudulmuş treska); süd kokteylləri; qan kolbasası; soğan halqaları; emal edilmiş meyvələrdən kompozisiyalar; kompotlar (suda bişirilmiş meyvələrdən çərəz (desert); ət konservləri; tərəvəz konservləri; balıq konservləri; meyvə konservləri; bulyon konsentratları; korndoqlar; kornişonlar; tofudan kotletlər; soyadan kotletlər; cansız krevetlər; cansız kənarı dişdiş krevetlər; qaymaqlı krem; krocketlər; qidaya istifadə edilən ipəkqurdu kəpənəklərinin pupları; emal edilmiş şəkərli qarğıdalı; qırmız (süd içkisi); cansız lanqustlar; kulinariya məqsədləri üçün lesitin; cansız qızılbalıq; konservləşdirilmiş soğan; marqarin; qənnadı məmulatları istisna olmaqla marmelad; qida yağları; yerfindiği yağı; qidalı kakao yağı; duru qidalı hindqozu (kokos) yağı; bərk hindqozu yağı; yeyinti qarğıdalı yağı; yeyinti

küncüt yağı; yeyinti kətan yağı; birinci soyuq sıxma üsulu ilə alınmış qidalı zeytun yağı; qidalı zeytun yağı; qidalı palma yağı; yeyinti palma ləpəsinin yağı; yeyinti günəbaxan yağı; qida raps yağı; kərə yağı; soya qida yağı; cansız midilər; üyüdülmüş badam; qidalı ilik; cansız molyusklar; süd; yefındığı süd; kulinariya məqsədləri üçün yefındığı süd; kokos (hindqozu) süd; kulinariya məqsədləri üçün kokos (hindqozu) süd; badam süd; kulinariya məqsədləri üçün badam süd; yulaf süd; düyü süd; kulinariya məqsədləri üçün düyü süd; yüksək zülal tərkibli süd; qatılaşıdırılmış süd; soya süd; quru süd; qidaya istifadə üçün balıq unu; tərəvəz musları; balıq musları; meyvənin əti; ət; konservləşdirilmiş ət; lifilizasiya olunmuş ət; südün üstünlüyü ilə südlü içkilər; yefındığı süd əsasında içkilər; kokos (hindqozu) süd əsasında içkilər; badam süd əsasında içkilər; yeməli cansız həşəratlar; təbii və ya süni kolbasa qabıqları; konservləşdirilmiş tərəvəzlər; lifilizasiya olunmuş tərəvəzlər; qurudulmuş tərəvəzlər; istilik emalına uğradılmış tərəvəzlər; kartoflu oladyalar; konservləşdirilmiş zeytunlar; cansız omarlar; aromatizasiya olunmuş fındıqlar (ləpələr); şəkərləşdirilmiş fındıqlar (ləpələr); qurudulmuş hindqozları; emal edilmiş fındıq; tomat pastası; preslənmiş meyvə pastası; qaraciyərdən paştetlər; kulinariya məqsədləri üçün pektinlər; qaraciyər; həftəbecər; şəkər siropunda bişirilmiş meyvələr və ya giləmeyvələr; yumurta tozu; süd məhsulları, o cümlədən, südlü sıyıqlar, tez hazırlanan südlü sıyıqlar; qidalı balıq məhsulları; qatıq (turşumuş süd); cansız ev quşu; bulqoqi (koreya ət yeməyi); qida üçün hazırlanmış bitkilərin tozcuğu; quşüzümü püresi; tomat püresi; alma püresi; cansız xərçənglər; cansız xərçəngkimilər; konservləşdirilmiş balıq; cansız balıq; duzlu balıq; ryajenka (süd turşusu fermentasiyası ilə əmələ gələn bişirilmiş süd); tərəvəz salatlari; meyvə salatlari; piy; cansız sardinalar; donuz əti; cansız siyənək (balıq); emal olunmuş toxumlar; emal olunmuş günəbaxan toxumları; qaymaqlar (süd məhsulu); çalınmış qaymaq; bitki qaymağı; buterbodlar üçün yağ qatışıqlari; xama (turşudulmuş qaymaq); kulinariya məqsədləri üçün limon şirəsi; qidanın hazırlanması üçün tomat şirəsi; qidanın hazırlanması üçün tərəvəz şirələri; duzlanmış ət; sosislər; suxa-

rilarda sosislər; çubuqda xəmirin içində sosislər; hot-doqlar üçün sosislər; bulyonların hazırlanması üçün tərkiblər; kisellərin hazırlanması üçün tərkiblər; şorbaların hazırlanması üçün tərkiblər; qozlar (fındıqlar) əsasında spredlər; əlavə məhsullar; şorbalar; tərəvəz şorbaları; süd zərdabı; sınıklər; pendirlər; tajin (ət, balıq və ya tərəvəzlər əsasında yemək); tahini (küncüt toxumlarından pasta); soyalı kəsmik; cansız trepanqlar; konservləşdirilmiş yerdombalanları; cansız tunes; cansız istridyələr; falafel; kulinariya məqsədləri üçün süd fermentləri; qursağ fermentləri; balıq filesi; xurmalar; şirələnmiş meyvələr; dondurulmuş meyvələr; konservləşdirilmiş meyvələr; emal edilmiş meyvələr; spirtde konservləşdirilmiş meyvələr; istilik emalına uğradılmış meyvələr; emal edilmiş fındıq; kartof lopaları; xumus (türk noxudundan pasta); meyvə sedrası; konservləşdirilmiş sarımsaq; konservləşdirilmiş mərci; kartof çipsləri; az kalorili kartof çipsləri; meyvə çipsləri; alkoqolsuz eqq-noq; qida yosun ekstraktları; ət ekstraktları; eskamoles (yeməli qarışqa sürfələri); yuba (soya qulançarı); konservləşdirilmiş giləmeyvələr; yumurtalar; ilbiz yumurtaları; yakitori.

30 - aşpazlıq məqsədləri üçün vanil ətirvericiləri; qənnadı məmulatları üçün ətirvericilər, efir yağları istisna olmaqla; içkilər üçün ətirvericilər, efir yağları istisna olmaqla; qəhvə ətirvericiləri; qida ətirvericiləri, efir yağları istisna olmaqla; badyan; baosz (çin pirojkilləri); taxıldan batonlar; yüksək zülal tərkibli taxil batonlar; kökələr; əriştə əsasında xörəklər; əsas inqrediyenti makaron olan lifilizasiya olunmuş yeməklər; əsas inqrediyenti düyü olan lifilizasiya olunmuş yeməklər; brişlar; bulğur; bulkalar; yeyiləbilən düyü kağızı; yeyiləbilən kağız; burrito; vanilin (vanil əvəzediciləri); vareniklər (içi doldurulmuş xəmindən toplar); vafli; vermişel; təbii şirinləşdirici maddələr; kolbasa məmulatları üçün birləşdirici (əlaqəli) maddələr; dondurma üçün birləşdirici (əlaqəli) maddələr; yeməyin hazırlanması üçün dəniz suyu; yosunlar (xuruş); səməni qaletləri; mixək (ədviyyat); şəffaf şirələr; şirin yağlı xəmindən hazırlanmış məmulatlar üçün şirə; aşpazlıq məqsədləri üçün qlükoza; xardal; qızardılmış çörək tikələri; emal edilmiş qarabaşaq; aşpazlıq məqsədləri üçün qlüten əlavələri; maya; qida məhsulları üçün qatılaşıdırıcılar; acitmalar

(xəmrə); düyü əsasında yüngül qəlyanaltılar; çörək taxılları əsasında yüngül qəlyanaltılar; qəhvə əvəzediciləri; qəhvə bitki əvəzediciləri; salatlar üçün aşqarlar; zefir (qənnadı məmulatları); meyvəli, jeleli məmulatlar (qənnadı); tortların bəzədilməsi üçün şirin məmulatlar; yeni il yolkalarını bəzəmək üçün qənnadı məmulatları; şirin xəmindən hazırlanmış, xüsusilə içli qənnadı məmulatları; undan hazırlanmış qənnadı məmulatları; yefindığı əsasında qənnadı məmulatları; badam əsasında qənnadı məmulatları; makaron məmulatları; zəncəfil (ədviiyyat); dondurulmuş yoğurt (dondurma); kakao; aşpazlıq məqsədləri üçün çaxırdaşı; kaperslər; karamellər (konfetlər); karri (xuruş); ketçup (sous); kimbap (düyü əsasında koreya yeməyi); kimçixiçjon (qıvcırdılmış tərəvəzlərdən oladılar); emal edilmiş kinoa; kiş; qidalı öz; un əsasında klyoskalar; konfetlər; biyan konfetləri (qənnadı məmulatları); nanəli konfetlər; nəfəsin təravətləndirilməsi üçün nanəli konfetlər; südlü konfityur; darçin (ədviiyyat); qəhvə; bişməmiş qəhvə; qida nişastası; krekerlər; bişirilmiş krem; qarğıdalı yarması; manna yarması; yulaf yarması; arpa yarması; qida yarmaları; buz kubikləri; üyüdülmüş qarğıdalı; qovrulmuş qarğıdalı; ət ilə kuləbyakalar; kurkuma (sarıkök); kuskus (yarma); əriştə; soba əriştəsi; udon əriştəsi; soyudulma üçün buz; təbii və ya süni buz; qida buzu; nabatlar; düyü kökələri; lomper (kartof əsasında kökə); mayonez; makaron (peçenye); makaronlar; maltoza; mamalıqa; acı xuruş ilə doğranmış tərəvəzlərdən marinad (pikalili); marinadlar; marsipan; bal; miso (xuruş); ana arının südü; dondurma; paxla unu; qarabaşaq unu; tapiokadan un; kartof unu; qarğıdalı unu; qoz (fındıq) unu; qida unu; buğda unu; soya unu; arpa unu; desert mussları (qənnadı məmulatları); şokoladlı musslar; müsli; qənnadı məmulatları üçün nanə; südlü kakaolu içkilər; südlü qəhvəli içkilər; qəhvə içkiləri; kakao əsasında içkilər; çobanyastığı əsasında içkilər; çay içkiləri; südlü şokoladlı içkilər; şokoladlı içkilər; qeyri-dərman cövhərləri; xırdalanmış yulaf; təmizlənmiş yulaf; okonomiyaki (yapon incə fəsəlləri); onigiri (düyü kürəcikləri); ceviz; şokoladda fındıqlar; biyanlı çubuqlar (qənnadı məmulatları); soya pastası (xuruş); pastila (qənnadı məmulatları); pastilkalar (qənnadı məmulatları); patka; xəmirin içinə

qoyulub bişirilmiş paştet; pelmen (ət ilə içi doldurulmuş xəmir topalar); istiot; ətirli istiot; saplaqlı istiot (ədviiyyələr); pesto (sous); peçenye; quru peçenye; bibimbab (tərəvəz və mal əti ilə qarışdırılmış düyü); piroqlar; pizza; ət sousları; pomadkalar (qənnadı məmulatları); popkorn; dondurmanın hazırlanması üçün tozlar; qabartma tozları; xardal tozu; praline; ətirverici qida preparatları; ədviiyyələr; ev şəraitində əti yumşaltmaq üçün məhsullar; dənli məhsullar, o cümlədən sıyıqlar, tez hazırlanan sıyıqlar, hazır dənli səhər yeməkləri; yulaf əsasında məhsullar, o cümlədən yulaf sıyıqları, tez hazırlanan yulaf sıyıqları, yulaf əsasında hazır səhər yeməkləri; arı yapışqanı; pryantiklər; xuruşlar; ptifurlar (pirojnalər); düyü pudinqi; pudinqlər (zapəkankalar); qənnadı məmulatları üçün şəkər tozu; meyvə püresi (souslar); ravioli; ramen (əriştə əsasında yapon yeməyi); saqqızlar; nəfəsin təravətləndirilməsi üçün saqqızlar; reliş (xuruş); düyü; tezbişən düyü; qidada istifadə üçün buğda cüçətiləri; yaz ruleti; saqo; şəkər; palma şəkəri; küncüt toxumları (xuruşlar); aşpazlıq məqsədləri üçün kətan toxumları (xuruşlar); xuruş şəklində istifadə edilən emal olunmuş toxumlar; cirə toxumu; aqava siropu (təbii şirinləşdirici); qızıl sirop; melassadan sirop; şirniyyatlar; okonomiyaki üçün xəmir qarışığı (yapon incə fəsəlləri); qida sodası (yeməyin (xörəklərin) hazırlanması üçün natrium bikarbonat); qidada istifadə üçün səməni; qida məhsullarının konservləşdirilməsi üçün duz; xörək duzu; kərəvizli duz; sorbet (dondurma); vətçinanın şirələnməsi üçün tərkiblər; kisəllərin hazırlanması üçün tərkiblər; quşüzümü sousu (xuruş); soya sousu; tomat sousu; alma sousu (xuruş); souslar (xuruşlar); pasta (makaronlardan yemək) üçün souslar; spaghetti; ədviiyyələr; şokolad əsasında spredlər; qoz ilə şokoladlı spredlər; çalınmış qaymaqlar üçün stabilizatorlar; şirinləşdirilmiş qırmızı paxlalar ilə buzlu yonqar; suxarı; unlama suxarı; suşi; sembey (düyü krekerləri); sendviçlər; tabule; takos; tapioka; aşpazlıq məqsədləri üçün turş kalium tartrat; tartlar; hazır xəmir; qənnadı məmulatları üçün xəmir; badamlı xəmir; aşpazlıq məqsədləri üçün düyü xəmiri; qənnadı məmulatları üçün şirin yağlı xəmir; tortillər; konservləşdirilmiş bostan otları (ədviiyyələr); tortlar üçün şokolad bəzəkləri; sirkə; pivə sirkəsi; xəmir üçün

fermentlər; halva; çörək; duzsuz xəmindən çörək; lopalar (taxıl məhsulları), o cümlədən sıyıqlar, tez hazırlanan sıyıqlar, hazır səhər yeməkləri; qarğıdalı lopaları, o cümlədən qarğıdalı sıyıqları, tez hazırlanan qarğıdalı sıyıqları, hazır səhər yeməkləri; yulaf lopaları, o cümlədən yulaf sıyıqları, tez hazırlanan yulaf sıyıqları, hazır səhər yeməkləri; hot-doqlar; çay əvəzediciləri kimi istifadə edilən güllər və ya yarpaqlar; jiaozi (çin düşbərələri); kasni (qəhvə əvəzedicisi); çay; buz ilə çay; çatni (xuruş); xırdalanmış sarımsaq (xuruş); çizburgerlər (sendviçlər); çou-çou (xuruş); zəfəran (ədviiyələr); şokolad; qida səməni ekstraktı; efir essensiyaları və efir yağları istisna olmaqla qida essensiyaları; təmizlənmiş arpa.

32 - alkoqolsuz aperitivlər; arpa şərabı (pivə); qazlı su; litium suyu; selter suyu; sodalı su; sular (içkilər); mineral sular (içkilər); süfrə suları; kvas; alkoqolsuz kokteyllər; pivə əsasında kokteyllər; limonadlar; alkoqolsuz içkilər; izotonik içkilər; bal əsasında alkoqolsuz içkilər; süd əvəzediciləri istisna olmaqla, düyü əsasında içkilər; süd əvəzediciləri istisna olmaqla, soya əsasında içkilər; aloye vera əsasında alkoqolsuz içkilər; süd zərdabı əsasında içkilər; protein ilə zənginləşdirilmiş idman içkiləri; sərinləşdirici alkoqolsuz içkilər; qəhvə dadı ilə alkoqolsuz içkilər; çay dadı ilə alkoqolsuz içkilər; meyvəli alkoqolsuz içkilər; enerji içkiləri; meyvənin yumşaq əti ilə meyvə nektarları; orşad; qazlı içkilərin hazırlanması üçün tozlar; sassaparil (alkoqolsuz içki); limonadlar üçün siroplar; içkilər üçün siroplar; smuzi (meyvə və ya tərəvəz qarışıqları əsasında içkilər); tomat şirəsi (içki); alkoqolsuz alma şirəsi; tərəvəz şirələri (içkilər); meyvə şirələri; alkoqolsuz içkilərin hazırlanması üçün tərkiblər; qazlı suyun hazırlanması üçün tərkiblər; qazlı suların hazırlanması üçün həblər; şərbət (içki); alkoqolsuz meyvə ekstraktları; içkilərin hazırlanması üçün essensiyalar.

35 - malların nümayişi; malların/xidmətlərin seçilməsi sahəsində istehlakçılara kommersiya məlumatları və məsləhətləri; kommersiya və ya reklam məqsədləri ilə sərgilərin təşkil edilməsi; kommersiya və ya reklam məqsədləri ilə ticarət yarmarkalarının təşkil edilməsi; malların/xidmətlərin alıcılarına və satıcılarına onlayn satışların ödəmələri üçün yerin verilməsi; pərakəndə satış məqsədi ilə

bütün media vasitələrində malların prezen-tasiyası; üçüncü şəxslər üçün satışların irəliləyişi, o cümlədən mağazaların xidmətləri; reklam; üçüncü şəxslər üçün təchizat xidmətləri (alınma və sahibkarların mallarla təmin edilməsi).

(526) В товарном знаке словосочетание "Русский Продукт" охраняется в целом без предоставления правовой охраны отдельным элементам.

(591) белый, желтый, красный

(511) 05 - вещества диетические для медицинских целей; вещества питательные для микроорганизмов; волокна пищевые; добавки витаминные в виде пластырей; добавки минеральные пищевые; добавки пищевые; добавки пищевые белковые; добавки пищевые для животных; добавки пищевые дрожжевые; добавки пищевые из альгината; добавки пищевые из глюкозы; добавки пищевые из казеина; добавки пищевые из лецитина; добавки пищевые из масла льняного семени; добавки пищевые из прополиса; добавки пищевые из протеина; добавки пищевые из протеина для животных; добавки пищевые из пчелиного маточного молочка; добавки пищевые из пыльцы растений; добавки пищевые из ростков пшеницы; добавки пищевые из семян льна; добавки пищевые на основе порошка асаи; добавки пищевые с косметическим эффектом; добавки пищевые ферментные; дрожжи для фармацевтических целей; желатин для медицинских целей; конфеты лекарственные; лакричник для фармацевтических целей; лактоза для фармацевтических целей; леденцы лекарственные; молоко миндальное для фармацевтических целей; молоко сухое для детей; молочные ферменты для фармацевтических целей; мука для фармацевтических целей; мука из льняного семени для фармацевтических целей; мука рыбная для фармацевтических целей; мясо лиофилизированное для медицинских целей; напитки диетические для медицинских целей; напитки из солодового молока для медицинских целей; настойки для медицинских целей; пастилки для фармацевтических целей; питание детское; продукты белковые пищевые для медицинских целей; продукты диетические пищевые для

медицинских целей; продукты обработки хлебных злаков побочные для диетических и медицинских целей; продукты пищевые гомогенизированные для медицинских целей; продукты пищевые лиофилизированные для медицинских целей; сиропы для фармацевтических целей; смеси молочные сухие для детского питания; смеси питательные детские; хлеб диабетический для медицинских целей; чаи лекарственные: чаи травяные для медицинских целей; эликсиры [фармацевтические препараты]

29 - айвар (консервированный перец); алоэ древовидное, приготовленное для употребления в пищу; альгинаты для кулинарных целей; анчоусы неживые; арахис обработанный; артишоки консервированные; белки для кулинарных целей; белок яичный; бобы консервированные; бобы соевые консервированные для употребления в пищу; бульоны; варенье имбирное; ветчина; вещества жировые для изготовления пищевых жиров; водоросли морские консервированные; гнезда птичьи съедобные; голотурии неживые; горох консервированный; грибы консервированные; гуакамоле (пюре из авокадо); дичь; желатин; желе мясное; желе пищевое; желе фруктовое; желток яичный; жир кокосовый; жир костный пищевой; жир свиной пищевой; жиры животные пищевые; жиры пищевые; закуска сычужная; закуски легкие на основе фруктов; заменители молока; изделия из сои порционные; изделия из тофу порционные; изделия колбасные; изюм; икра; икра баклажанная; икра кабачковая; икра рыб обработанная; йогурт; кальби [корейское блюдо-мясо на гриле]; капуста квашеная; кефир [напиток молочный]; кимчи [блюдо из ферментированных овощей]; кисели; клей рыбий пищевой; клемы [неживые]; клецки картофельные; клипфиск [треска солено-сушеная]; коктейли молочные; колбаса кровяная; кольца луковые; композиции из обработанных фруктов; компоты (десерт из вареных фруктов); консервы мясные; консервы овощные; консервы рыбные; консервы фруктовые; концентраты бульонные; корн-доги; корнишоны; котлеты из тофу; котлеты соевые; креветки неживые; креветки пальчатые неживые; крем сливочный; крокеты: куколки

бабочек шелкопряда, употребляемые в пищу; кукуруза сахарная, обработанная; кумыс [напиток молочный]; лангусты неживые; лецитин для кулинарных целей; лосось неживой; лук консервированный; маргарин; мармелад, за исключением кондитерских изделий; масла пищевые; масло арахисовое; масло какао пищевое; масло кокосовое жидкое пищевое; масло кокосовое твердое; масло кукурузное пищевое; масло кунжутное пищевое; масло льняное пищевое; масло оливковое первого холодного отжима пищевое; масло оливковое пищевое; масло пальмовое пищевое; масло пальмоядровое пищевое; масло подсолнечное пищевое; масло рапсовое пищевое; масло сливочное; масло соевое пищевое; мидии неживые; миндаль толченный; мозг костный пищевой; моллюски неживые; молоко; молоко арахисовое; молоко арахисовое для кулинарных целей; молоко кокосовое; молоко кокосовое для кулинарных целей; молоко миндальное; молоко миндальное для кулинарных целей; молоко овсяное; молоко рисовое; молоко рисовое для кулинарных целей; молоко с повышенным содержанием белка; молоко сгущенное; молоко соевое; молоко сухое; мука рыбная для употребления в пищу; муссы овощные; муссы рыбные; мякоть фруктовая: мясо; мясо консервированное; мясо лиофилизированное; напитки молочные с преобладанием молока; напитки на основе арахисового молока; напитки на основе кокосового молока; напитки на основе миндального молока; насекомые съедобные неживые; оболочки колбасные, натуральные или искусственные; овощи консервированные; овощи лиофилизированные; овощи сушеные; овощи, подвергнутые тепловой обработке; оладьи картофельные; оливки консервированные; омары неживые; орехи ароматизированные; орехи засахаренные; орехи кокосовые сушеные; орехи обработанные; паста томатная; паста фруктовая прессованная; паштеты из печени; пектины для кулинарных целей; печень; пиккули; плоды или ягоды, сваренные в сахарном сиропе; порошок яичный; продукты молочные, в том числе молочные каши, молочные каши быстрого приготовления; продукты рыбные пищевые; простокваша

[скисшее молоко]; птица домашняя неживая: пульткоги [корейское мясное блюдо]; пыльца растений, приготовленная для пищи; пюре клюквенное; шоре томатное; пюре яблочное; раки неживые; ракообразные неживые; рыба консервированная; рыба неживая; рыба соленая; ряженка [молоко топленое молочнокислого брожения]; салаты овощные; салаты фруктовые; сало; сардины неживые; свинина; сельдь неживая; семена обработанные; семена подсолнечника обработанные; сливки [молочный продукт]; сливки взбитые; сливки растительные; смеси жировые для бутербродов; сметана [сквашенные сливки]; сок лимонный для кулинарных целей; сок томатный для приготовления пищи; соки овощные для приготовления пищи; соловина; сосиски; сосиски в сухарях; сосиски в тесте на палочках; сосиски для хот-догов; составы для приготовления бульонов; составы для приготовления киселей; составы для приготовления супов; спреда на основе орехов; субпродукты; супы; супы овощные; сыворотка молочная: сырники; сыры; тажин [блюдо на основе мяса, рыбы или овощей]; тахини [паста из семян кунжута]; творог соевый; трепанги неживые; трюфели консервированные; туец неживой; устрицы неживые; фалафель; ферменты молочные для кулинарных целей; ферменты сычужные; филе рыб; финики; фрукты глазированные; фрукты замороженные; фрукты консервированные; фрукты, консервированные в спирте; фрукты, подвергнутые тепловой обработке; фундук обработанный; хлопья картофельные; хумус [паста из турецкого гороха]; цедра фруктовая; чеснок консервированный; чечевица консервированная; чипсы картофельные; чипсы картофельные низкокалорийные; чипсы фруктовые; эгг-ног безалкогольный; экстракты водорослей пищевые; экстракты мясные; эскамолес [съедобные личинки муравьев]; юба [спаржа соевая]; ягоды консервированные; яйца; яйца улитки; якитори

30 - ароматизаторы ванили для кулинарных целей; ароматизаторы для кондитерских изделий, за исключением эфирных масел; ароматизаторы для напитков, за исключением эфирных масел; ароматизаторы кофейные; ароматизаторы пищевые,

кроме эфирных масел; бадьян; баоцзы [китайские пирожки]; батончики злаковые; батончики злаковые с высоким содержанием белка; блины; блюда на основе лапши; блюда, лиофилизированные, в которых макароны являются основным ингредиентом; блюда, лиофилизированные. В которых рис является основным ингредиентом; бриоши; булгур; булки; бумага рисовая съедобная; бумага съедобная; бурито; ванилин [заменитель ванили]; вареники [шарики из теста фаршированные]; вафли; вермишель; вещества подслащивающие натуральные; вещества связующие для колбасных изделий; вещества связующие для мороженого; вода морская для приготовления пищи; водоросли [приправа]; галеты солодовые; гвоздика [пряность]; глазури зеркальные; глазурь для изделий из сладкого сдобного теста; глюкоза для кулинарных целей; горчица; гренки; гречиха обработанная; добавки глютеносые для кулинарных целей; дрожжи; загустители для пищевых продуктов; закваски; закуски легкие на основе риса; закуски легкие на основе хлебных злаков; заменители кофе; заменители кофе растительные; заправки для салатов; зефир [кондитерские изделия]; изделия железные фруктовые [кондитерские]; изделия из сладостей для украшения тортов; изделия кондитерские для украшения новогодних елок; изделия кондитерские из сладкого теста, преимущественно с начинкой; изделия кондитерские мучные; изделия кондитерские на основе арахиса; изделия кондитерские на основе миндаля; изделия макаронные; имбирь [пряность]; йогурт замороженный [мороженое]; какао; камень винный для кулинарных целей; каперсы; карамели [конфеты]; карри [приправа]; кетчуп [соус]; кимбап [корейское блюдо на основе риса]; кимчичжон [оладьи из ферментированных овощей]; киноа обработанная; киш; клейковина пищевая; клецки на основе муки; конфеты; конфеты лакричные [кондитерские изделия]; конфеты мятные; конфеты мятные для освежения дыхания; конфитюр молочный; корица [пряность]; кофе; кофе-сырец; крахмал пищевой; крекеры; крем заварной; крупа кукурузная; крупа манная; крупа овсяная; крупа ячневая; крупы пищевые; кубики льда; кукуруза

молотая; кукуруза поджаренная; кулебяки с мясом; куркума; кускус [крупя]; лапша; лапша соба; лапша удон; лед для охлаждения; лед натуральный или искусственный; лед пищевой; леденцы; лепешки рисовые; ломпер [лепешка на основе картофеля]; майонез; макарон [печенье миндальное]; макароны; мальтоза; мамалыга; маринад из шинкованных овощей с острой приправой [пикалили]; маринады; марципан; мед; мисо [приправа]; молочко маточное пчелиное; мороженое; мука бобовая; мука гречневая; мука из тапиоки; мука картофельная; мука кукурузная; мука ореховая; мука пищевая; мука пшеничная; мука соевая; мука ячменная; муссы десертные [кондитерские изделия]; муссы шоколадные; мюсли; мята для кондитерских изделий; напитки какао-молочные; напитки кофейно-молочные; напитки кофейные; напитки на базе какао; напитки на основе ромашки; напитки чайные; напитки шоколадно-молочные; напитки шоколадные; настои нелекарственные; овес дробленый; овес очищенный; окономияки [японские пикантные блины]; онигири [рисовые шарики]; орех мускатный; орехи в шоколаде; палочки лакричные [кондитерские изделия]; паста соевая [приправа]; пастила [кондитерские изделия]; пастилки [кондитерские изделия]; патока; паштет запеченный в тесте; пельмени [шарики из теста, фаршированные мясом]; перец; перец душистый; перец стручковый [специи]; песто [соус]; печенье; печенье сухое; пибимпаб [рис, смешанный с овощами и говядиной]; пироги; пицца; подливки мясные; помадки [кондитерские изделия]; попкорн; порошки для приготовления мороженого; порошки пекарские; порошок горчичный; пралине; препараты ароматические пищевые; приправы; продукты для размягчения мяса в домашних условиях; продукты зерновые, в том числе каши, каши быстрого приготовления, готовые завтраки зерновые; продукты на основе овса, в том числе каши овсяные, каши овсяные быстрого приготовления, готовые завтраки на основе овса; прополис; пряники; пряности; птифуры [пирожные]; пудинг рисовый; пудинги [запеканки]; пудра для кондитерских изделий; шоре фруктовые [соусы]; равиоли; рамэн

[японское блюдо на основе лапши]; резинки жевательные; резинки жевательные для освежения дыхания; релиш [приправа]; рис; рис моментального приготовления; ростки пшеницы для употребления в пищу; рулет весенний; саго; сахар; сахар пальмовый; семена кунжута [приправы]; семена льна для кулинарных целей [приправы]; семена обработанные, используемые в качестве приправы; семя анисовое; сироп агавы [натуральный подсластитель]; сироп золотистый; сироп из мелассы; сладости; смесь тестовая для окономияки [японские пикантные блины]; сода пищевая [натрия бикарбонат для приготовления пищи]; солод для употребления в пищу; соль для консервирования пищевых продуктов; соль поваренная; соль сельдерейная; сорбет [мороженое]; составы для глазирования ветчины; составы для приготовления киселей; соус клюквенный [приправа]; соус соевый; соус томатный; соус яблочный [приправа]; соусы [приправы]; соусы для пасты; спагетти; специи; спреды на основе шоколада; спреды шоколадные с орехами; стабилизаторы для взбитых сливок; стружка ледяная с подслащенными красными бобами; сухари; сухари панировочные; суши; сэмпэй [рисовые крекеры]; сэндвичи; табуле; такое; тапиока; тартрат калия кислый для кулинарных целей; тарты; тесто готовое; тесто для кондитерских изделий; тесто миндальное; тесто рисовое для кулинарных целей; тесто сдобное сладкое для кондитерских изделий; тортиллеры; травы огородные консервированные [специи]; украшения шоколадные для тортов; уксус; уксус пивной; ферменты для теста; халва; хлеб; хлеб из пресного теста; хлопья [продукты зерновые], в том числе каши, каши быстрого приготовления, готовые завтраки; хлопья кукурузные, в том числе каши кукурузные, каши кукурузные быстрого приготовления, готовые завтраки; хлопья овсяные, в том числе каши овсяные, каши овсяные быстрого приготовления, готовые завтраки; хот-доги; цветы или листья, используемые в качестве заменителей чая; цзяоцзы [пельмени китайские]; цикорий [заменитель кофе]; чай; чай со льдом; чатни [приправа]; чеснок измельченный [приправа]; чизбургеры [сэндвичи]; чоу-чоу [приправа];

шафран [специи]; шоколад; экстракт солодовый пищевой; эссенции пищевые, за исключением эфирных эссенций и эфирных масел; ячмень очищенный

32 - аперитивы безалкогольные; вино ячменное [пиво]; вода газированная; вода литиевая; вода сельтерская; вода содовая; воды [напитки]; воды минеральные [напитки]; воды столовые; квас [безалкогольный напиток]; коктейли безалкогольные; коктейли на основе пива; лимонады; напитки безалкогольные; напитки изотонические; напитки на базе меда безалкогольные; напитки на базе риса, кроме заменителей молока; напитки на базе сои, кроме заменителей молока; напитки на основе алоэ вера безалкогольные; напитки на основе молочной сыворотки; напитки обогащенные протеином спортивные; напитки прохладительные безалкогольные; напитки со вкусом кофе безалкогольные; напитки со вкусом чая безалкогольные; напитки фруктовые безалкогольные; напитки энергетические; нектары фруктовые с мякотью безалкогольные; оршад; порошки для изготовления газированных напитков; сассапариль [безалкогольный напиток]; сиропы для лимонадов; сиропы для напитков; смузи [напитки на базе фруктовых или овощных смесей]; сок томатный [напиток]; сок яблочный безалкогольный; соки овощные [напитки]; соки фруктовые; составы для приготовления безалкогольных напитков; составы для производства газированной воды; таблетки для изготовления газированных напитков; шербет (напиток): экстракты фруктовые безалкогольные; эссенции для изготовления напитков.

35 - демонстрация товаров; информация и советы коммерческие потребителям в области выбора товаров/услуг; организация выставок в коммерческих или рекламных целях; организация торговых ярмарок в коммерческих или рекламных целях; предоставление места для оплаты онлайн-продаж покупателям и продавцам товаров/услуг; презентация товаров на всех медиа средствах с целью розничной продажи; продвижение продаж для третьих лиц, в том числе услуги магазинов; реклама; услуги снабженческие для третьих

лиц (закупка и обеспечение предпринимателей товарами).

(111) N 2021 0982

(151) 23.06.2021

(210) 2020 00156

(220) 29.01.2020

(181) 29.01.2030

(730) Публичное акционерное общество "Русский продукт", Российская Федерация, 249080, Калужская область, Малоярославецкий район, с. Детчино, ул. Московская, дом 77 (RU)

(540)



(526) Әмтәә нишанында "Московский Картофель" söz birləşməsinin elementlərinə ayrı-ayrılıqda hüquqi mühafizə verilmədən bütövlüklə qorunur.

(591) ağ, sarı, qəhvəyi, göy

(511) 29 - kartof çipsləri; az kalorili kartof çipsləri; kartof lopaları.

35 - malların nümayişi; malların/xidmətlərin seçilməsi sahəsində istehlakçılara kommersiya məlumatları və məsləhətlər; kommersiya və ya reklam məqsədləri ilə sərgilərin təşkil edilməsi; kommersiya və ya reklam məqsədləri ilə ticarət yarmarkalarının təşkil edilməsi; malların/xidmətlərin alıcılarına və satıcılarına onlayn satışların ödəmələri üçün yerin verilməsi; pərakəndə satış məqsədi ilə bütün media vasitələrində malların prezantasiyası; üçüncü şəxslər üçün satışların irəliləyişi, o cümlədən mağazaların xidmətləri; reklam; üçüncü şəxslər üçün təchizat xidmətləri (alınma və sahibkarların mallarla təmin edilməsi).

(526) В товарном знаке словосочетание "Московский Картофель" охраняется в целом без предоставления правовой охраны отдельным элементам.

(591) белый, желтый, коричневый, синий
(511) 29 - чипсы картофельные; чипсы картофельные низкокалорийные; хлопья картофельные
35 - демонстрация товаров; информация и советы коммерческие потреби гелям в области выбора товаров/услуг; организация выставок в коммерческих или рекламных целях; организация торговых ярмарок в коммерческих или рекламных целях; предоставление места для оплаты онлайн-продаж покупателям и продавцам товаров/услуг; презентация товаров на всех медиа средствах с целью розничной продажи: продвижение продаж для третьих лиц, в том числе услуги магазинов; реклама; услуги снабженческие для третьих лиц (закупка и обеспечение предпринимателей товарами).

(111) N 2021 0983

(151) 23.06.2021

(210) 2020 00157

(220) 29.01.2020

(181) 29.01.2030

(730) Публичное акционерное общество "Русский продукт", Российская Федерация, 249080, Калужская область, Малоярославецкий район, с. Детчино, ул. Московская, дом 77 (RU)
(540)



(526) Əmtəə nişanında "РУССКИЙ ПРОДУКТ" söz birləşməsi, "ТРАДИЦИОННЫЙ" söz işarəsi, "®" xəbərdarlıq işarəsi hüquqi mühafizə obyektləri deyildir.

(591) açıq-mavi, mavi, göy, ağ, bej rəngi, sarı, qırmızı, bənövşəyi, narıncı, qəhvəyi, tünd-qəhvəyi, yaşıl, tünd-yaşıl, qara

(511) 30 - yulaf yarması; yemək üçün arpa; dənli bitki arpası; müsli; əzilmiş yulaf; təmizlənmiş yulaf; taxıl məhsulları, o cümlədən, tez hazırlanan səhər yeməkləri, hazır səhər yeməyi; yulaf tərkibli məhsullar, o cümlədən, yulaf sıyığı, tez hazırlanan yulaf sıyığı, yulaf tərkibli hazır səhər yeməyi; lopa (dənli məhsullar), o cümlədən sıyıqlar; tez hazırlanan sıyıqlar, hazır səhər yeməkləri, yulaf lopası, o cümlədən yulaf sıyıqları, tez hazırlanan yulaf sıyıqları, hazır səhər yeməkləri.

35 - malların nümayişi; malların/xidmətlərin seçilməsi sahəsində istehlakçılara ticarət məsləhətləri və məlumatları; kommersiya və ya reklam məqsədli sərgilərin təşkili; reklam və ya kommersiya məqsədli ticarət yarmarkalarının təşkili; malların/xidmətlərin alıcılarına və satıcılarına onlayn satış üçün ödəmə yerinin təmin edilməsi; malların pərakəndə satış məqsədi ilə bütün media vasitələrində təqdim edilməsi; üçüncü şəxslər üçün satışın irəli çəkilməsi, o cümlədən mağaza xidmətləri; reklam; üçüncü şəxslər üçün tədarük xidmətləri (sahibkarların mal alması və təmin edilməsi)

(526) В товарном знаке словосочетания "РУССКИЙ ПРОДУКТ" словесное обозначение "ТРАДИЦИОННЫЙ", предупредительный знак "®" не являются объектом правовой охраны.

(591) светло-голубой, голубой, синий, белый, бежевый, желтый, красный, фиолетовый, оранжевый, коричневый, темно-коричневый, зеленый, темно-зеленый, черный

(511) 30 - крупа овсяная крупы пищевые крупа ячневая мюсли овес дроблённый овес очищенный продукты зерновые, в том числе каши, каши быстрого приготовления, готовые завтраки продукты зерновые на основе овса, в том числе каши овсяные, каши овсяные быстрого приготовления, готовые завтраки на основе овса хлопья (продукты зерновые), в том числе каши, каши быстрого приготовления, готовые завтраки хлопья овсяные, в том числе каши овсяные, каши овсяные быстрого приготовления, готовые завтраки

35 - демонстрация товаров, информация и советы коммерческие потребителям в области выбора товаров/услуг, организация выставок в коммерческих или рекламных целях, организация торговых ярмарок в коммерческих или рекламных целях, предоставление места для оплаты онлайн-продаж покупателям и продавцам товаров/услуг, презентация товаров на всех медиа средствах с целью розничной продажи продвижение продаж для третьих лиц, в том числе услуги магазинов, реклама, услуги снабженческие для третьих лиц (закупка и обеспечение предпринимателей товарами).

(111) N 2021 0984

(151) 23.06.2021

(210) 2020 00158

(220) 29.01.2020

(181) 29.01.2030

(730) Публичное акционерное общество "Русский продукт", Российская Федерация, 249080, Калужская область, Малоярославецкий район, с. Детчино, ул. Московская, дом 77 (RU)

(540)



(526) Əmtəə nişanında "РУССКИЙ ПРОДУКТ" söz birləşməsi, "МОНАСТЫСКИЙ" söz işarəsi, "®" xəbərdarlıq işarəsi hüquqi mühafizə obyektləri deyildir.

(591) açıq-mavi, mavi, göy, tünd-göy, ağ, bej rəngi, sarı, qırmızı, qəhvəyi, tünd-qəhvəyi, yaşıl, tünd-yaşıl, qara

(511) 30 - yulaf yarması; yemək üçün arpa; dənli bitki arpası; müsli; əzilmiş yulaf; təmizlənmiş yulaf; taxıl məhsulları, o cümlədən tez hazırlanan səhər yeməkləri, hazır səhər yeməyi; yulaf tərkibli məhsullar, o

cümlədən yulaf sıyığı, tez hazırlanan yulaf sıyığı, yulaf tərkibli hazır səhər yeməyi; lopa (dənli məhsullar), o cümlədən, sıyıqlar; tez hazırlanan sıyıqlar, hazır səhər yeməkləri, yulaf lopası, o cümlədən yulaf sıyıqları, tez hazırlanan yulaf sıyıqları, hazır səhər yeməkləri.

35 - malların nümayişi; malların/xidmətlərin seçilməsi sahəsində istehlakçılara ticarət məsləhətləri və məlumatları; kommersiya və ya reklam məqsədli sərgilərin təşkili; reklam və ya kommersiya məqsədli ticarət yarmarkalarının təşkili; malların/xidmətlərin alıcılarına və satıcılarına onlayn satış üçün ödəmə yerinin təmin edilməsi; malların pərakəndə satış məqsədi ilə bütün media vasitələrində təqdim edilməsi; üçüncü şəxslər üçün satışın irəli çəkilməsi, o cümlədən mağaza xidmətləri; reklam; üçüncü şəxslər üçün tədarük xidmətləri (sahibkarların mal alması və təmin edilməsi).

(526) В товарном знаке словосочетания "РУССКИЙ ПРОДУКТ" словесное обозначение "МОНАСТЫСКИЙ", предупредительный знак "®" не являются объектом правовой охраны.

(591) светло-голубой, голубой, синий, темно-синий, белый, бежевый, желтый, красный, коричневый, темно-коричневый, зеленый, темно-зеленый, черный

(511) 30 - крупа овсяная, крупы пищевые, крупа ячневая, мюсли, овес дробленый, овес очищенный, продукты зерновые, в том числе каши, каши быстрого приготовления, готовые завтраки, продукты зерновые на основе овса, в том числе каши овсяные, каши овсяные быстрого приготовления, готовые завтраки на основе овса хлопья (продукты зерновые), в том числе каши, каши быстрого приготовления, готовые завтраки, хлопья овсяные, в том числе каши овсяные, каши овсяные быстрого приготовления, готовые завтраки.

35 - демонстрация товаров, информация и советы коммерческие потребителям в области выбора товаров/услуг, организация выставок в коммерческих или рекламных целях, организация торговых ярмарок в коммерческих или рекламных целях, предоставление места для оплаты онлайн-продаж покупателям и продавцам товаров/услуг, презентация товаров на всех

медиа средствах с целью розничной продажи, продвижение продаж для третьих лиц, в том числе услуги магазинов, реклама, услуги снабженческие для третьих лиц (закупка и обеспечение предпринимателей товарами).

(111) N 2021 0985

(151) 23.06.2021

(210) 2020 00159

(220) 29.01.2020

(181) 29.01.2030

(730) Публичное акционерное общество "Русский продукт", Российская Федерация, 249080, Калужская область, Малоярославецкий район, с. Детчино, ул. Московская, дом 77 (RU)

(540)



(526) Əmtəə nişanında "РУССКИЙ ПРОДУКТ", "БЫСТРОГО ПРИГОТОВЛЕНИЯ" söz birləşmələri, "®" xəbərdarlıq işarəsi hüquqi mühafizə obyektləri deyildir.

(591) açıq-qəhvəyi, mavi, göy, ağ, bej, sarı, qırmızı, qəhvəyi, yaşıl, narıncı, qara

(511) 30 - yulaf yarması; yemək üçün arpa; dənli bitki arpası; müsli; əzilmiş yulaf; təmizlənmiş yulaf; taxıl məhsulları, o cümlədən tez hazırlanan səhər yeməkləri, hazır səhər yeməyi; yulaf tərkibli məhsullar, o cümlədən yulaf sıyığı, tez hazırlanan yulaf sıyığı, yulaf tərkibli hazır səhər yeməyi; lopa (dənli məhsullar), o cümlədən sıyıqlar; tez hazırlanan sıyıqlar, hazır səhər yeməkləri, yulaf lопасı, o cümlədən yulaf sıyıqları, tez hazırlanan yulaf sıyıqları, hazır səhər yeməkləri.

35 - malların nümayişi; malların/xidmətlərin seçilməsi sahəsində istehlakçılara ticarət məsləhətləri və məlumatları; kommersiya və

ya reklam məqsədli sərgilərin təşkili; reklam və ya kommersiya məqsədli ticarət yarmarkalarının təşkili; malların/xidmətlərin alıcılarına və satıcılarına onlayn satış üçün ödəmə yerinin təmin edilməsi; malların pərakəndə satış məqsədi ilə bütün media vasitələrində təqdim edilməsi; üçüncü şəxslər üçün satışın irəli çəkilməsi, o cümlədən mağaza xidmətləri; reklam; üçüncü şəxslər üçün tədarük xidmətləri (sahibkarların mal alması və təmin edilməsi).

(526) В товарном знаке словосочетания "РУССКИЙ ПРОДУКТ", "БЫСТРОГО ПРИГОТОВЛЕНИЯ", предупредительный знак "®" не являются объектом правовой охраны.

(591) светло-коричневый, голубой, синий, белый, бежевый, желтый, красный, коричневый, зеленый, оранжевый, черный

(511) 30 - крупа овсяная, крупы пищевые, крупа ячневая, мюсли, овес дроблённый, овес очищенный, продукты зерновые, в том числе каши, каши быстрого приготовления, готовые завтраки, продукты зерновые на основе овса, в том числе каши овсяные, каши овсяные быстрого приготовления, готовые завтраки на основе овса, хлопья (продукты зерновые), в том числе каши, каши быстрого приготовления, готовые завтраки, хлопья овсяные, в том числе каши овсяные, каши овсяные быстрого приготовления, готовые завтраки.

35 - демонстрация товаров, информация и советы коммерческие потребителям в области выбора товаров/услуг, организация выставок в коммерческих или рекламных целях, организация торговых ярмарок в коммерческих или рекламных целях, предоставление места для оплаты онлайн-продаж покупателям и продавцам товаров/услуг, презентация товаров на всех медиа средствах с целью розничной продажи, продвижение продаж для третьих лиц, в том числе услуги магазинов, реклама, услуги снабженческие для третьих лиц (закупка и обеспечение предпринимателей товарами).

(111) N 2021 0986

(151) 23.06.2021

(210) 2020 00160

(220) 29.01.2020

(181) 29.01.2030

(730) Публичное акционерное общество "Русский продукт", Российская Федерация, 249080, Калужская область, Малоярославецкий район, с. Детчино, ул. Московская, дом 77 (RU)

(540)



(526) Əmtəə nişanında "РУССКИЙ ПРОДУКТ" söz birləşməsi, "ЭКСТРА" söz işarəsi, "®" xəbərdarlıq işarəsi hüquqi mühafizə obyektləri deyildir.

(591) açıq-mavi, mavi, göy, tünd-göy, ağ, bej, sarı, qırmızı, narıncı, qəhvəyi, tünd-qəhvəyi, yaşıl, tünd-yaşıl, qara

(511) 30 - yulaf yarması; yemək üçün arpa; dənli bitki arpası; müsli; əzilmiş yulaf; təmizlənmiş yulaf; taxıl məhsulları, o cümlədən tez hazırlanan səhər yeməkləri, hazır səhər yeməyi; yulaf tərkibli məhsullar, o cümlədən yulaf sıyığı, tez hazırlanan yulaf sıyığı, yulaf tərkibli hazır səhər yeməyi; lopa (dənli məhsullar), o cümlədən sıyıqlar; tez hazırlanan sıyıqlar, hazır səhər yeməkləri, yulaf lopası, o cümlədən yulaf sıyıqları, tez hazırlanan yulaf sıyıqları, hazır səhər yeməkləri.

35 - malların nümayişi; malların/xidmətlərin seçilməsi sahəsində istehlakçılara ticarət məsləhətləri və məlumatları; kommersiya və ya reklam məqsədli sərgilərin təşkili; reklam və ya kommersiya məqsədli ticarət yarmarkalarının təşkili; malların/xidmətlərin alıcılarına və satıcılarına onlayn satış üçün ödəmə yerinin təmin edilməsi; malların pərakəndə satış məqsədi ilə bütün media vasitələrində təqdim edilməsi; üçüncü şəxslər üçün satışın irəli çəkilməsi, o cümlədən

mağaza xidmətləri; reklam; üçüncü şəxslər üçün tədarük xidmətləri (sahibkarların mal alması və təmin edilməsi)

(526) В товарном знаке словосочетания "РУССКИЙ ПРОДУКТ", словесное обозначение "ЭКСТРА", предупредительный знак "®" не являются объектом правовой охраны.

(591) светло-голубой, голубой, синий, темно-синий, белый, бежевый, желтый, красный, оранжевый, коричневый, темно-коричневый, зеленый, темно-зеленый, черный

(511) 30 - крупа овсяная, крупы пищевые, крупа ячневая, мюсли, овес дробленый, овес очищенный, продукты зерновые, в том числе каши, каши быстрого приготовления, готовые завтраки, продукты зерновые на основе овса, в том числе каши овсяные, каши овсяные быстрого приготовления, готовые завтраки на основе овса, хлопья (продукты зерновые), в том числе каши, каши быстрого приготовления, готовые завтраки, хлопья овсяные, в том числе каши овсяные, каши овсяные быстрого приготовления, готовые завтраки

35 - демонстрация товаров, информация и советы коммерческие потребителям в области выбора товаров/услуг, организация выставок в коммерческих или рекламных целях, организация торговых ярмарок в коммерческих или рекламных целях, предоставление места для оплаты онлайн-продаж покупателям и продавцам товаров/услуг, презентация товаров на всех медиа средствах с целью розничной продажи, продвижение продаж для третьих лиц, в том числе услуги магазинов, реклама, услуги снабженческие для третьих лиц (закупка и обеспечение предпринимателей товарами)

(111) N 2021 0987

(151) 23.06.2021

(210) 2020 00161

(220) 29.01.2020

(181) 29.01.2030

(730) Публичное акционерное общество "Русский продукт", Российская Федерация

ция, 249080, Калужская область, Малоярославецкий район, с. Детчино, ул. Московская, дом 77 (RU)
(540)



(526) Əmtəə nişanında "РУССКИЙ ПРОДУКТ" söz birləşməsi, "ДЕРЕВЕНСКИЙ" söz işarəsi, "®" xəbərdarlıq işarəsi hüquqi mühafizə obyektləri deyildir.

(591) açıq-mavi, mavi, göy, ağ, bej, sarı, qırmızı, qəhvəyi, tünd-qəhvəyi, yaşıl, tünd-yaşıl, açıq-yaşıl, açıq-firuzəyi, qara

(511) 30 - yulaf yarması; yemək üçün arpa; dənli bitki arpası; müsli; əzilmiş yulaf; təmizlənmiş yulaf; taxıl məhsulları, o cümlədən tez hazırlanan səhər yeməkləri, hazır səhər yeməyi; yulaf tərkibli məhsullar, o cümlədən yulaf sıyığı, tez hazırlanan yulaf sıyığı, yulaf tərkibli hazır səhər yeməyi; lopa (dənli məhsullar), o cümlədən sıyıqlar; tez hazırlanan sıyıqlar, hazır səhər yeməkləri, yulaf lopası, o cümlədən yulaf sıyıqları, tez hazırlanan yulaf sıyıqları, hazır səhər yeməkləri.

35 - malların nümayişi; malların/xidmətlərin seçilməsi sahəsində istehlakçılara ticarət məsləhətləri və məlumatları; kommertiya və ya reklam məqsədli sərgilərin təşkili; reklam və ya kommertiya məqsədli ticarət yarmarkalarının təşkili; malların/xidmətlərin alıcılarına və satıcılarına onlayn satış üçün ödəmə yerinin təmin edilməsi; malların pərakəndə satış məqsədi ilə bütün media vasitələrində təqdim edilməsi; üçüncü şəxslər üçün satışın irəli çəkilməsi, o cümlədən mağaza xidmətləri; reklam; üçüncü şəxslər üçün tədarük xidmətləri (sahibkarların mal alması və təmin edilməsi).

(526) В товарном знаке словосочетания "РУССКИЙ ПРОДУКТ", словесное обозначение "ДЕРЕВЕНСКИЙ", предупредительный знак "®" не являются объектом правовой охраны.

(591) светло-голубой, голубой, синий, белый, бежевый, желтый, красный, коричневый, темно-коричневый, зеленый, темно-зеленый, светло-зеленый, светло-бирюзовый, черный

(511) 30 - крупа овсяная, крупы пищевые, крупа ячневая, мюсли, овес дробленый, овес очищенный, продукты зерновые, в том числе каши, каши быстрого приготовления, готовые завтраки, продукты зерновые на основе овса, в том числе каши овсяные, каши овсяные быстрого приготовления, готовые завтраки на основе овса, хлопья (продукты зерновые), в том числе каши, каши быстрого приготовления, готовые завтраки хлопья овсяные, в том числе каши овсяные, каши овсяные быстрого приготовления, готовые завтраки

35 - демонстрация товаров, информация и советы коммерческие потребителям в области выбора товаров/услуг, организация выставок в коммерческих или рекламных целях, организация торговых ярмарок в коммерческих или рекламных целях, предоставление места для оплаты онлайн-продаж покупателям и продавцам товаров/услуг, презентация товаров на всех медиа средствах с целью розничной продажи, продвижение продаж для третьих лиц, в том числе услуги магазинов, реклама, услуги снабженческие для третьих лиц (закупка и обеспечение предпринимателей товарами)

(111) N 2021 0988

(151) 23.06.2021

(210) 2020 00162

(220) 29.01.2020

(181) 29.01.2030

(730) Публичное акционерное общество "Русский продукт", Российская Федерация, 249080, Калужская область, Малоярославецкий район, с. Детчино, ул. Московская, дом 77 (RU)

(540)



(526) Əmtəə nişanında "РУССКИЙ ПРОДУКТ" söz birləşməsi, "5 ЗЛАКОВ" rəqəm və söz işarəsi, "®" xəbərdarlıq işarəsi hüquqi mühafizə obyektləri deyildir.

(591) açıq-mavi, mavi, göy, ağ, bej, sarı, qırmızı, narıncı, qəhvəyi, tünd-qəhvəyi, yaşıl, tünd-yaşıl, açıq-yaşıl, qara

(511) 30 - yulaf yarması; yemək üçün arpa; dənli bitki arpası; müsli; əzilmiş yulaf; təmizlənmiş yulaf; taxıl məhsulları, o cümlədən tez hazırlanan səhər yeməkləri, hazır səhər yeməyi; yulaf tərkibli məhsullar, o cümlədən yulaf sıyığı, tez hazırlanan yulaf sıyığı, yulaf tərkibli hazır səhər yeməyi; lopa (dənli məhsullar), o cümlədən sıyıqlar; tez hazırlanan sıyıqlar, hazır səhər yeməkləri, yulaf lopası, o cümlədən yulaf sıyıqları, tez hazırlanan yulaf sıyıqları, hazır səhər yeməkləri.

35 - malların nümayişi; malların/xidmətlərin seçilməsi sahəsində istehlakçılara ticarət məsləhətləri və məlumatları; kommersiya və ya reklam məqsədli sərgilərin təşkili; reklam və ya kommersiya məqsədli ticarət yarmarkalarının təşkili; malların/xidmətlərin alıcılarına və satıcılarına onlayn satış üçün ödəmə yerinin təmin edilməsi; malların pərakəndə satış məqsədi ilə bütün media vasitələrində təqdim edilməsi; üçüncü şəxslər üçün satışın irəli çəkilməsi, o cümlədən mağaza xidmətləri; reklam; üçüncü şəxslər üçün tədarük xidmətləri (sahibkarların mal alması və təmin edilməsi).

(526) В товарном знаке словосочетания "РУССКИЙ ПРОДУКТ", словесное обозначение "ДЕРЕВЕНСКИЙ", предупредительный знак "®" не являются объектом правовой охраны.

(591) светло-голубой, голубой, синий, белый, бежевый, желтый, красный, оранжевый, коричневый, темно-коричневый, зеленый, темно-зеленый, светло-зеленый, черный

(511) 30 - крупа овсяная, крупы пищевые, крупа ячневая, мюсли, овес дроблённый, овес очищенный, продукты зерновые, в том числе каши, каши быстрого приготовления, готовые завтраки, продукты зерновые на основе овса, в том числе каши овсяные, каши овсяные быстрого приготовления, готовые завтраки на основе овса, хлопья (продукты зерновые), в том числе каши, каши быстрого приготовления, готовые завтраки, хлопья овсяные, в том числе каши овсяные, каши овсяные быстрого приготовления, готовые завтраки.

35 - демонстрация товаров, информация и советы коммерческие потребителям в области выбора товаров/услуг, организация выставок в коммерческих или рекламных целях, организация торговых ярмарок в коммерческих или рекламных целях, предоставление места для оплаты онлайн-продаж покупателям и продавцам товаров/услуг, презентация товаров на всех медиа средствах с целью розничной продажи, продвижение продаж для третьих лиц, в том числе услуги магазинов, реклама, услуги снабженческие для третьих лиц (закупка и обеспечение предпринимателей товарами).

(111) N 2021 0989

(151) 23.06.2021

(210) 2020 00163

(220) 29.01.2020

(181) 29.01.2030

(730) Публичное акционерное общество "Русский продукт", Российская Федерация, 249080, Калужская область, Малоярославецкий район, с. Детчино, ул. Московская, дом 77 (RU)

(540)



(526) Əmtəə nişanında "РУССКИЙ ПРОДУКТ" söz birləşməsi, "НЕЖНЫЙ" söz işarəsi, "®" xəbərdarlıq işarəsi hüquqi mühafizə obyektləri deyildir.

(591) açıq-mavi, mavi, göy, ağ, bej, sarı, qırmızı, qəhvəyi, açıq-qəhvəyi

(511) 30 - yulaf yarması; yemək üçün arpa; dənli bitki arpası; müsli; əzilmiş yulaf; təmizlənmiş yulaf; taxıl məhsulları, o cümlədən tez hazırlanan səhər yeməkləri, hazır səhər yeməyi; yulaf tərkibli məhsullar, o cümlədən yulaf sıyığı, tez hazırlanan yulaf sıyığı, yulaf tərkibli hazır səhər yeməyi; lopa (dənli məhsullar), o cümlədən sıyıqlar; tez hazırlanan sıyıqlar, hazır səhər yeməkləri, yulaf lopası, o cümlədən yulaf sıyıqları, tez hazırlanan yulaf sıyıqları, hazır səhər yeməkləri.

35 - malların nümayişi; malların/xidmətlərin seçilməsi sahəsində istehlakçılara ticarət məsləhətləri və məlumatları; kommersiya və ya reklam məqsədli sərğilərin təşkili; reklam və ya kommersiya məqsədli ticarət yarmarkalarının təşkili; malların/xidmətlərin alıcılarına və satıcılarına onlayn satış üçün ödəmə yerinin təmin edilməsi; malların pərakəndə satış məqsədi ilə bütün media vasitələrində təqdim edilməsi; üçüncü şəxslər üçün satışın irəli çəkilməsi, o cümlədən mağaza xidmətləri; reklam; üçüncü şəxslər üçün tədarük xidmətləri (sahibkarların mal alması və təmin edilməsi).

(526) В товарном знаке словосочетания "РУССКИЙ ПРОДУКТ", словесное обозначение "НЕЖНЫЙ", предупредительный знак "®" не являются объектом правовой охраны.

(591) светло-голубой, голубой, синий, белый, бежевый, желтый, красный, коричневый, светло-коричневый

(511) 30 - крупа овсяная, крупы пищевые, крупа ячневая, мюсли, овес дроблённый, овес очищенный, продукты зерновые, в том числе каши, каши быстрого приготовления, готовые завтраки продукты зерновые на основе овса, в том числе каши овсяные, каши овсяные быстрого приготовления, готовые завтраки на основе овса хлопья (продукты зерновые), в том числе каши, каши быстрого приготовления, готовые завтраки хлопья овсяные, в том числе каши овсяные, каши овсяные быстрого приготовления, готовые завтраки.

35 - демонстрация товаров, информация и советы коммерческие потребителям в области выбора товаров/услуг, организация выставок в коммерческих или рекламных целях, организация торговых ярмарок в коммерческих или рекламных целях, предоставление места для оплаты онлайн-продаж покупателям и продавцам товаров/услуг, презентация товаров на всех медиа средствах с целью розничной продажи, продвижение продаж для третьих лиц, в том числе услуги магазинов, реклама, услуги снабженческие для третьих лиц (закупка и обеспечение предпринимателей товарами).

(111) N 2021 0990

(151) 23.06.2021

(210) 2020 00164

(220) 29.01.2020

(181) 29.01.2030

(730) Публичное акционерное общество "Русский продукт", Российская Федерация, 249080, Калужская область, Малоярославецкий район, с. Детчино, ул. Московская, дом 77 (RU)

(540)



(526) Əmtəə nişanında "РУССКИЙ ПРОДУКТ", "ВРЕМЯ ВАРКИ 2 МИН." söz birləşmələri, "АКТИВ" söz işarəsi, "®" xəbərdarlıq işarəsi hüquqi mühafizə obyektləri deyildir.

(591) açıq-mavi, mavi, göy, ağ, bej, sarı, qırmızı, narıncı, qəhvəyi, tünd-qəhvəyi, yaşıl, tünd-yaşıl, açıq-yaşıl, qara

(511) 30 - yulaf yarması; yemək üçün arpa; dənli bitki arpası; müsli; əzilmiş yulaf; təmizlənmiş yulaf; taxıl məhsulları, o cümlədən tez hazırlanan səhər yeməkləri, hazır səhər yeməyi; yulaf tərkibli məhsullar, o cümlədən yulaf sıyığı, tez hazırlanan yulaf sıyığı, yulaf tərkibli hazır səhər yeməyi; lopa (dənli məhsullar), o cümlədən sıyıqlar; tez hazırlanan sıyıqlar, hazır səhər yeməkləri, yulaf lопасı, o cümlədən yulaf sıyıqları, tez hazırlanan yulaf sıyıqları, hazır səhər yeməkləri.

35 - malların nümayişi; malların/xidmətlərin seçilməsi sahəsində istehlakçılara ticarət məsləhətləri və məlumatları; kommersiya və ya reklam məqsədli sərgilərin təşkili; reklam və ya kommersiya məqsədli ticarət yarmarkalarının təşkili; malların/xidmətlərin alıcılarına və satıcılarına onlayn satış üçün ödəmə yerinin təmin edilməsi; malların pərakəndə satış məqsədi ilə bütün media vasitələrində təqdim edilməsi; üçüncü şəxslər üçün satışın irəli çəkilməsi, o cümlədən mağaza xidmətləri; reklam; üçüncü şəxslər üçün tədarük xidmətləri (sahibkarların mal alması və təmin edilməsi).

(526) В товарном знаке словосочетания "РУССКИЙ ПРОДУКТ", "ВРЕМЯ ВАРКИ 2 МИН.", словесное обозначение "АКТИВ", предупредительный знак "®" не являются объектом правовой охраны.

(591) светло-голубой, голубой, синий, белый, бежевый, желтый, красный, оранжевый, коричневый, темно-коричневый, зеленый, темно-зеленый, светло-зеленый, черный

(511) 30 - крупа овсяная, крупы пищевые, крупа ячневая, мюсли, овес дроблённый, овес очищенный, продукты зерновые, в том числе каши, каши быстрого приготовления, готовые завтраки, продукты зерновые на основе овса, в том числе каши овсяные, каши овсяные быстрого приготовления, готовые завтраки на основе овса, хлопья (продукты зерновые), в том числе каши, каши быстрого приготовления, готовые завтраки, хлопья овсяные, в том числе каши овсяные, каши овсяные быстрого приготовления, готовые завтраки.

35 - демонстрация товаров, информация и советы коммерческие потребителям в области выбора товаров/услуг, организация выставок в коммерческих или рекламных целях, организация торговых ярмарок в коммерческих или рекламных целях предоставление места для оплаты онлайн-продаж покупателям и продавцам товаров/услуг, презентация товаров на всех медиа средствах с целью розничной продажи, продвижение продаж для третьих лиц, в том числе услуги магазинов, реклама, услуги снабженческие для третьих лиц (закупка и обеспечение предпринимателей товарами).

(111) N 2021 0991

(151) 29.06.2021

(210) 2020 00314

(220) 18.02.2020

(181) 18.02.2030

(730) The Ritz-Carlton Hotel Company, L.L.C., 10400 Fernwood Road, Bethesda, Maryland 20817, United States of America (US)

(540)



THE RITZ-CARLTON

(511) 36 - daşınmaz əmlak üzrə xidmətlər, məhz apartamentlərin, mənzillərin, kondominiumların, birgə vaxtın keçirilməsi üçün daşınmaz əmlakın, villaların, istirahət evlərinin və hər növ daşınmaz əmlakın və ona aid olan vasitələrin və uyğunluqların hazırlanıb işlənməsi, alınması, satılması, lizinqi, maliyyələşdirilməsi, idarə edilməsi, istismarı, kirayəsi, irəli çəkilməsi və vasitəçiliyi ilə əlaqədar xidmətlər; daşınmaz əmlak ilə əməliyyatlar zamanı vasitəçilik; daşınmaz əmlakın idarə edilməsi, maliyyə icarəsi, daşınmaz əmlakın lizinqi; kredit kartlarının xidmətləri; kredit kartlarının buraxılması; xeyriyyə vəsaitlərinin yığılması və bağışlanması.

41 - təhsil xidmətləri, məhz lider xüsusiyyətlərinin inkişaf etdirilməsi, insan resursları, müştərilərə xidmətlərin göstərilməsi, müştərilərin və işçilərin həvəsləndirilməsi və loyallığı, işçilərin işə götürülməsi, işçilərin istiqamətləndirilməsi, öyrədilməsi və inkişaf etdirilməsi, kulinariya, incəsənət, xarici dillər, etiket, dekorativ-tətbiqi incəsənət, təbiət və təbiətin qorunması sahəsində seminarların, praktikumların, klassların, konfransların və simpoziumların keçirilməsi; yerli diqqətəlayiq yerlər və baxımlı yerlər haqqında maarifləndirici və əyləndirici məlumatın verilməsi, eləcə də onlarla əlaqədar olan materialların yayılması; əyləncələrin, idman və mədəni tədbirlərin təmin edilməsi; mədəni və maarifləndirici məqsədlər üçün konfransların və sərgilərin təşkil edilməsi; kazino xidmətləri; oyunların keçirilməsi; kabare xidmətləri; gecə klublarının xidmətləri; şoulara və digər əyləncə tədbirlərinə biletlərin təşkil edilməsi və bronlaşdırılması; sağlamlıq və fitnes klublarının xidmətləri, məhz fitnes və fiziki məşğələlər sahəsində xidmətlərin, uyğunluqların, təlimatların və avadanlığın verilməsi; tennis, üzgüçülük hovuzları, əyləncə tədbirləri, velosiped idmanı, qolf, su idman növləri, atçılıq, xizəksürmə, çimərliyə

buraxılma və sosial funksiyalar sahəsində xidmətlərin, uyğunluqların, təlimatın və avadanlığın verilməsi; qolf-klub, qolf üçün meydança və qolfun öyrədilməsi üzrə xidmətlər; hadisələrin planlaşdırılması və idarə edilməsi üzrə xidmətlər, məhz xüsusi tədbirlərin təşkil edilməsi, planlaşdırılması və işlənilib hazırlanması; bədii sərgilər.

43 - mehmanxanalar; restoran, keyterinq, bar və salon xidmətləri; kurortlarda yaşayış yerlərinin verilməsi üzrə xidmətlər; görüşlərin, konfransların və sərgilərin keçirilməsi üçün ümumi təyinatlı yerlərin verilməsi; xüsusi hallar üçün banket və sosial xidmətlərin verilməsi; və mehmanxanalarda yerləşdirmə üzrə xidmətlərin bronlaşdırılması.

44 - spa-xidmətlər, məhz üzə, saçlara, dəriyə və bədənə qulluqetmə, manikür və pedikür xidmətləri, masaj xidmətləri, bədənin mumla depilyasiyası və gözəllik salonlarının xidmətləri.

(511) 36 - услуги по недвижимому имуществу, а именно услуги, связанные с разработкой, покупкой, продажей, лизингом, финансированием, управлением, эксплуатацией, арендой, продвижением и посредничеством апартаментов, квартир, кондоминиумов, недвижимости для совместного времяпровождения, вилл, домов отдыха и недвижимости всех видов и относящихся к ним средств и удобств; посредничество при операциях с недвижимостью; управление недвижимостью, аренда финансовая, лизинг недвижимости; услуги кредитных карт; выпуск кредитных карточек; благотворительный сбор средств и пожертвования.

41 - образовательные услуги, а именно организация и проведение семинаров, практикумов, классов, конференций и симпозиумов в области развития лидерских качеств, человеческих ресурсов, обслуживания клиентов, поощрения и лояльности клиентов и сотрудников, найма сотрудников, направления сотрудников, обучения и развития, кулинарии, искусства, иностранных языков, этикета, декоративно-прикладного искусства, природы и охраны природы; предоставление образовательной и развлекательной информации о местных достопримечательностях и инте-

ресных мест, а также распространение материалов, связанных с ними; обеспечение развлечений, спортивных и культурных мероприятий; организация конференций и выставок для культурных и образовательных целей; услуги казино; проведение игр; услуги кабаре; услуги ночных клубов; организация и бронирования билетов на шоу и другие развлекательные мероприятия; услуги клубов здоровья и фитнеса, а именно предоставление услуг, удобств, инструктажа и оборудования в области фитнеса и физических упражнений; предоставление услуг, удобств, инструктажа и оборудования в области тенниса, плавательных бассейнов, развлекательных мероприятий, велосипедного спорта, гольфа, водных видов спорта, верховой езды, катания на лыжах, доступа к пляжу и социальных функций; гольф-клуб, поле для гольфа и услуги по обучению гольфу; услуги по планированию и управлению событиями, а именно организация, планирование и разработка специальных мероприятий; художественные выставки.

43 - гостиницы; услуги ресторанов, кейтеринга, баров и салонов; услуги по предоставлению жилья на курортах; предоставление помещений общего назначения для проведения встреч, конференций и выставок; предоставление банкетных и социальных услуг для особых случаев; и бронирование услуг по размещению в гостинице.

44 - спа-услуги, а именно уход за лицом, волосами, кожей и телом, услуги маникюра и педикюра, услуги массажа, услуги по вакцинации тела и услуги салона красоты

(111) N 2021 0992

(151) 29.06.2021

(210) 2020 01014

(220) 16.06.2020

(181) 16.06.2030

(730) Colgate-Palmolive Company, a Delaware Corporation, 300 Park Avenue, New York, New York 10022, United States of America (US)

(540)

AJAX

(511) 03 - ağartmaq üçün preparatlar və yumaq üçün digər maddələr; təmizləmə, cilalama, yağsızlaşdırma və abraziv emal üçün preparatlar; sabunlar, ətriyyat məmulatları, efir yağları, kosmetika, saç üçün losyonlar və diş pastaları.

(511) 03 - препараты для отбеливания и вещества прочие для стирки; препараты для чистки, полирования, обезжиривания и абразивной обработки; мыла, парфюмерные изделия, эфирные масла, косметика, лосьоны для волос и пасты зубные.

(111) N 2021 0993

(151) 29.06.2021

(210) 2020 01791

(220) 15.10.2020

(181) 15.10.2030

(730) Colgate-Palmolive Company, a Delaware Corporation, 300 Park Avenue, New York, New York 10022, United States of America (US)

(540)



(526) Əmtəə nişanında "Lady Speed Stick" söz birləşməsindən, "LADYPOWER" söz işarəsindən və təsviri hissədən başqa digər elementlər hüquqi mühafizə obyektləri deyildir.

(511) 03 - şəxsi istifadə üçün dezodorantlar və antiperspirantlar.

(526) В товарном знаке кроме словосочетания "Lady Speed Stick", словесного обозначения "LADYPOWER" и изобразительной части, остальные элементы не являются объектами правовой охраны.

(511) 03 - дезодоранты и антиперспиранты для личного пользования.

(111) N 2021 0994

(151) 29.06.2021

(210) 2020 00669

(220) 06.05.2020

(181) 06.05.2030

(730) Big Star Co., Ltd., 15 Soi. Rama 2, Soi. 100 Rama 2 Road, Samaedam, Bangkhunthien, Bangkok 10150, Thailand (TH)
(540)



(511) 25 - tufli; idman ayaqqabısı; məşq ayaqqabısı; səndəllər; şap-şaplar; ev ayaqqabısı; gündəlik ayaqqabı; plyaj ayaqqabısı; corablar.

(511) 25 - туфли; обувь спортивная; обувь тренировочная; сандалии; шлёпанцы; туфли комнатные; обувь повседневная; обувь пляжная; носки.

(111) N 2021 0995

(151) 29.06.2021

(210) 2019 01037

(220) 29.05.2019

(181) 29.05.2029

(730) Fraser Research Labs. Inc., 25 Shepard Avenue West, Suite 300, Toronto, Ontario, M2N 6S6, Canada (CA)
(540)

INFRACYTE
LusciousLips

(526) Əmtəə nişanında "LusciousLips" söz işarəsi hüquqi mühafizə obyektidir.

(511) 03 - dodaq pomadası, dodaq üçün parıltılar.

(526) В товарном знаке словесное обозначение "LusciousLips" не является объектом правовой охраны.

(511) 03 - помада губная, блески для губ.

(111) N 2021 0996

(151) 29.06.2021

(210) 2019 01205

(220) 02.07.2019

(181) 02.07.2029

(730) Nintendo Co., Ltd., 11-1, Hokotatecho, Kamitoba, Minami-ku, Kyoto-shi, Kyoto, Japan (JP)
(540)

Pokémon

(511) 14 - nəcib metallar və onların xəlitələri; zərgərlik məmulatları, bijuteriya, qiymətli və yarıqiymətli daşlar; saat və xronometrik cihazlar; açarlar üçün tutqaclar (açarlar üçün breloklu halqalar); açarların tutqacları üçün breloklar; zinət əşyaları üçün mücrülər; sikkələr; sırğalar; qalstuklar üçün sancaqlar; boyunbağılar (zərgərlik məmulatları); qolbaqlar (zərgərlik məmulatları); naxış tikilən toxuculuq qolbaqları (zərgərlik məmulatları); üzüklər, qaşlı üzüklər (zərgərlik məmulatları); medallar; dekorativ sancaqlar; zərgərlik brelokları; ayaqqabılar üçün zərgərlik bəzəkləri; qol saati istisna olmaqla saatlar; qol saatları.

16 - kağız, karton; çap məhsulları; cildləmə işləri üçün materiallar; fotosəkillər; mebel istisna olmaqla yazı kağızı malları, ofis ləvazimatları; dəftərxana və məişət məqsədləri

üçün yapışqan maddələr; rəssamlar üçün ləvazimatlar və çəkmək üçün materiallar; fırçalar; tədris materialları və əyani vəsaitlər; qablaşdırma və paketləşdirmə üçün plastmas vərəqləri, təbəqələri və torbaları; şriftlər; mətbəə klişesi; qablaşdırma üçün kağız və ya plastmas torbalar (zərflər, paketlər); kağız paketlər; zibil üçün kağız və ya plastmas torbalar; kağız və ya karton qutular; qablaşdırma üçün plastmas təbəqələr; qablaşdırma kağızı; qrafinlər üçün kağız altlıqlar; süfrə dəstləri altına kağız salfetlər; kağız xörək salfetləri; kağız süfrələr; təbrik açıqcaları; bloknotlar; karandaşlar; özü yapışan yapışdırma (dəftərxana malları); penallar; boyalarla qutular (məktəb ləvazimatları); yazı üçün lələklər (ofis ləvazimatları); pozma üçün pozanlar; yazı ləvazimatları; afişalar, plakatlar; təqvimlər; kitablar; qrafik reproduksiyalar; haşiyələnmiş və ya haşiyələnməmiş rəsmlər (şəkillər); fotosəkillər üçün dayaqlar; karandaşlar üçün elektrik və ya qeyri-elektrik yonanları.

18 - dəri və dəri əvəzediciləri; heyvan dəriləri; nəqlətmə üçün baqaj məmulatları və çantalar; yağış və gün çətirləri; əsalar; qırmanclar, qamçılar, at yəhər-qayıışı və sərraclıq malları; heyvanlar üçün boyunluqlar, xalta qayıışları və geyim; qablaşdırma üçün dəri torbalar (zərflər, çantalar); dəridən və dəri kartondan keyslər; çantalar; idman çantaları; məktəb çantaları; çamadanlar; kart tutqacları (bumajniklər); pul kisələri, pul qabı; kredit kartları üçün tutqaclar (bumajniklər); açarlar üçün futlyarlar; baqaj birkaları; arxa çantaları; tualet ləvazimatları üçün doldurulmamış nesələr.

20 - mebel, güzgülər, şəkillər üçün haşiyələr; saxlama və ya nəqlətmə üçün metal olmayan konteynerlər; emal olunmamış və ya qismən emal olunmuş buynuz, sümük, fil sümüyü, sədəf; balıqqulaqları; dəniz köpüyü; kəhrəba; divan yastıqları; yastıqlar; döşəklər; yelpiklər; qeyri-metal stasionar salfet, dəsmal paylayıcıları; muncuqdan dekorativ pərdələr; daxili jalüzlər (mebel); reklam məqsədlərində istifadə olunan doldurula bilən predmetlər; taxta və ya plastik lövhələr.

21 - ev və mətbəx şeyləri və qab-qacağı; qaynatmaq üçün dəstlər və çəngəllər, bıçaqlar və qaşıqlar istisna olmaqla qab-qacaq; daraqlar və süngərlər; fırçalar istisna olmaqla şotkalar; şotka məmulatları üçün materiallar; təmizləmə və yir-yığış üçün material; tikinti

şüşəsi istisna olmaqla emal olunmamış və ya qismən emal olunmuş şüşə; şüşə, çini və saxsıdan məmulatlar; kosmetika üçün ev predmetləri; ev üçün tualet predmetləri; diş fırçaları; elektrik diş fırçaları; məişət qaz su isidiciləri, məişət qeyri-elektrik mətbəx plitələri, mətbəx üçün üst taxtaları və mətbəx çanaqları istisna olmaqla mətbəx preqmentləri və mətbəx həcmələri; peçenye üçün bankalar, peçenye üçün qutular; şüşə şarlar; qədəhlər; fincanlar; iri nimçələr; boşqablar; şorba qabları; səhər yeməyi üçün qutular; iri kağız nimçələr; cib mehtərələri; idman mehtərələri; termoslar; yemək üçün çubuqlar (mətbəx ləvazimatları); içkilərin dequstasiyası üçün çöplər, içmək üçün borucuqlar; məişət məcməyiləri; kağız və ya toxuculuq istisna olmaqla, qrafinlər üçün altlıqlar; kağız üçün səbətler; ev heyvanları üçün tualet qanovları; sabun üçün tutqaclar.

24 - toxuma malları və onların əvəzediciləri; məişət istifadəsi üçün aqlar; toxuma və plastik materiallardan pərdələr; toxuma materiallarından burun yaylıqları; toxuculuq dəsmalları; toxuma kosmetik salfetlər; yastıq üzvləri; yorğanlar; piknik üçün pledlər; divan yastıqları üçün çexollar; yol pledləri; yataq örtükləri; yataq aqları; toxuma süfrə salfetləri; xörək alətləri altına salfetlər; toxuma altlıqları; masa üçün toxuma matlar; toxuma və ya plastik banerlər; toxuma və ya plastik bayraqlar; divarlar üçün bəzəmə toxuma materialları.

25 - geyim, ayaqqabı, baş geyimləri; önlüklər (geyim); yaxalıqlar (geyim); kombinezonlar (geyim); manjetlər; naxış tikilən geyim; xəzlər (geyim); qabardinlər (geyim); baş üçün sarıqlar (geyim); trikotaj (geyim); yeni doğulmuş üçün cehiz (geyim); kəmə-pul kisələri (geyim); muftalar (geyim); kağız geyim; kağız papaqlar (geyim); hazır geyim; hazır astarlar (geyim elementləri); yun materiyadan gödəkcələr (geyim); duvaqlar (geyim); futbolkalar; döşlüklər; cersi (geyim); parkalar; gödəkcələr (geyim); manto; sukeçirməyən geyim; şalvarlar; bluzalar; etəklər; pijamalar; alt paltarları; çim'rlik kostyumları; trikotaj məhsullar; corablar; kaşne; qulaqlıqlar (geyim); əlcəklər (geyim); təkbarmaq əlcəklər; qamaşlar (isti corab məhsulları); baş geyimləri olan günlüklər; kəmərlər (geyim); idman ayaqqabıları; çəkmələr; çimərlik ayaqqabıları; otaq tuffilləri; maskarad kostyumları.

ванные; подушки; матрацы; веера; раздатчики салфеток, полотенец стационарные неметаллические; занавеси из бисера декоративные; жалюзи внутренние [мебель]; предметы надувные, используемые в рекламных целях; вывески деревянные или пластиковые.

21 - утварь и посуда домашняя и кухонная; наборы для варки и посуда за исключением вилок, ножей и ложек; расчески и губки; щетки, за исключением кистей; материалы для щеточных изделий; материал для чистки и уборки; стекло необработанное или частично обработанное, за исключением строительного стекла; изделия из стекла, фарфора и фаянса; предметы домашней утвари для косметики; предметы домашней утвари туалетные; щетки зубные; щетки зубные электрические; утварь кухонная и емкости кухонные, за исключением бытовых газовых водонагревателей, бытовых кухонных плит неэлектрических, кухонных столешниц и кухонных раковин; банки для печенья, коробки для печенья; шары стеклянные; бокалы; чашки; блюда; тарелки; супницы; коробки для завтрака; блюда бумажные; фляги карманные; фляги спортивные; термосы; палочки для еды [принадлежности кухонные]; соломинки для дегустации напитков, трубочки для питья; подносы бытовые; подставки для графинов, за исключением бумажных или текстильных; корзины для бумаги; лотки туалетные для домашних животных; держатели для мыла.

24 - текстиль и его заменители; белье для бытового использования; шторы из текстильного и пластического материалов; платки носовые из текстильных материалов; полотенца текстильные; салфетки косметические текстильные; наволочки; одеяла; пледы для пикника; чехлы для диванных подушек; пледы дорожные; покрывала постельные; белье постельное; салфетки столовые текстильные; салфетки под приборы текстильные; поддонники текстильные; маты на стол текстильные; баннеры текстильные или пластиковые; флаги текстильные или пластиковые; материалы драпировочные для стен текстильные.

25 - одежда, обувь, головные уборы; фартуки [одежда]; воротники [одежда]; комбинезоны [одежда]; манжеты; одежда вышитая; меха [одежда]; габардины [одежда]; повязки для головы [одежда]; трикотаж [одежда]; приданое для новорожденного [одежда]; пояса-кошельки [одежда]; муфты [одежда]; одежда бумажная; шапки бумажные [одежда]; одежда готовая; подкладки готовые [элементы одежды]; куртки из шерстяной материи [одежда]; вуали [одежда]; футболки; манишки; джерси [одежда]; парки; куртки [одежда]; манто; одежда непромокаемая; брюки; блузы; юбки; пижамы; белье нижнее; костюмы купальные; изделия трикотажные; носки; кашне; наушники [одежда]; перчатки [одежда]; варежки; гамаши [теплые носочно-чулочные изделия]; козырьки, являющиеся головными уборами; пояса [одежда]; обувь спортивная; сапоги; обувь пляжная; туфли комнатные; костюмы маскарадные.

30 - кофе, чай, какао и заменители кофе; рис, макароны и лапша; тапиока (маниока) и саго; мука и продукты зерновые; хлеб, выпечка и изделия кондитерские; шоколад; мороженое, сорбет и другие продукты из съедобного льда; сахар, мед, сироп из патоки; дрожжи, порошки пекарные; соль, приправы, специи, консервированные травы; уксус, соусы, приправы; лед для охлаждения; напитки чайные; напитки кофейные; напитки на базе какао; леденцы; печенье; попкорн; резинки жевательные; бриоши; сэндвичи; чизбургеры [сэндвичи]; хот-доги; пицца; пироги; изделия кондитерские из сладкого теста, преимущественно с начинкой; кетчуп [соус]; заправки для салатов; порошки для приготовления мороженого; крупа овсяная; хлопья кукурузные; изделия железные фруктовые [кондитерские]; блины; соусы для пасты.

41 - воспитание; образование; развлечения; организация спортивных и культурно-просветительных мероприятий; информация по вопросам развлечений; предоставление электронных публикаций онлайн, незагружаемых; предоставление видео файлов онлайн, незагружаемых; предоставление незагружаемых фильмов через сервисы «видео по запросу»; производ-

ство кинофильмов, за исключением производства рекламных роликов; предоставление музыкальных файлов онлайн, незагружаемых; выпуск музыкальной продукции; прокат оборудования для игр; прокат игрушек; услуги игровые, предоставляемые онлайн через компьютерную сеть; организация конкурсов [учебных или развлекательных]; предоставление услуг игровых залов; парки аттракционов; организация костюмированных представлений для развлечений.

(111) N 2021 0997

(151) 29.06.2021

(210) 2019 02034

(220) 20.11.2019

(181) 20.11.2029

(730) Petrovöll Limited, Suite 6, Mill Mall, P.O. Box: 3085, Wickhams Cay 1, Road Town, Tortola, British Virgin Islands (VG) (540)



(511) 04 - motor yanacağı üçün kimyəvi olmayan əlavələr; texniki piylər; texniki yağlar; sürtkü materialları; konsistentli sürtkülər; sürtkü yağları; motor yağı.

(511) 04 - добавки нехимические для моторного топлива; жиры технические; масла технические; материалы смазочные; смазки консистентные; масла смазочные; масло моторное.

(111) N 2021 0998

(151) 29.06.2021

(210) 2020 00433

(220) 26.02.2020

(181) 26.02.2030

(730) Xiaomi Inc., Floor 13, Rainbow City Shopping Mall II of China Resources, No.

68, Qinghe Middle Street, Haidian District, Beijing, China (CN) (540)

Redmi

(511) 09 - portativ kompüterlər; kompüterlər; kompüterlər üçün proqramlar; yüklənəbilən kompüter proqramları; kompüterlər üçün proqram təminatı; elektron kitablar; yüklənəbilən elektron nəşrlər; kompüterlər üçün yüklənəbilən oyun proqramları; printerlər və fotokopiya aparatları üçün boş, mürekkəb kartricləri; yüklənəbilən təsvir faylları; süni intellekt ilə olan insanaoxşar robotlar; özü ilə daşınan kompüterlər; yazılmış və ya yüklənəbilən proqram platformaları; mobil telefonlar üçün yüklənən qrafik elementlər; kompüterlərin periferiya qurğuları; interfeal sensor terminalları; yazılmış və ya yüklənəbilən kompüterlər üçün proqrambaşıqları; maqnit eyniləşdirmə kartları; smartqolbaqlar; planşet kompüterləri; maqnit eyniləşdirmə qolbaqları; «siçan» üçün xalçalar; "siçan" tipli manipulyatorlar (məlumatın işlənməsi üçün avadanlıq); kompüter printerləri; kompüter printerləri, məhz şəkillərin çapı üçün olanlar; daşına bilən kompüterlər üçün çantalar; oxuyucu qurğular (məlumatın işlənməsi üçün avadanlıq); kompüter klaviaturaları; USB fleş-yığıcılar; kompüter proqram təminatı üçün yüklənəbilən əlavələr; kompüter proqram təminatı üçün yüklənəbilən əlavələr, məhz mobil telefonlar üçün yüklənəbilən proqram əlavələri; kompüter printerləri, məhz şırnaqlı printerlər; smart-saat; personal rəqəmsal köməkçilər (PRK); saat formasında personal rəqəmsal köməkçilər (PRK); smartfonlar; saat formasında smartfonlar; mobil telefonların zəngləri üçün yüklənəbilən səs faylları; smart-eynek; elektron cib tərcüməçiləri; addım-ölçənlər; poçt markaları ilə ödənişlərə nəzarət üçün aparatlar; kassa aparatları; ilkin ödənişli aparatlar üçün mexanizmlər; diktofonlar; holoqramlar; bucaqların və qıraqların dəyirmiləşdirilməsi üçün cihazlar; seçkilər zamanı səslərin hesablanması üçün maşınlar; biletlərin satılması üçün avtomatlar; bilet printer-

ləri; kompüter proqram təminatı üçün yüklənə bilən əlavələr, məhz üz tanımağa imkan verən əlavələr; fotokopiya çıxaran qurğular (fotoqrafik, elektrostatik, istilik); hamam otağı üçün tərəzi; bədən kütləsinin analizatoru ilə olan tərəzilər; ölçü cihazları; elektron elan lövhələri; mobil telefon üçün şelfi çubuqlar; monopodlar (əl ştativləri); telefonlar üçün simsiz qarniturlar; daxili əlaqə üçün danışma qurğuları; danışma aparatları; naviqasiya cihazları və alətləri; naviqasiya peyk cihazları; nəqliyyat vasitələri üçün naviqasiya cihazları (bort kompüterləri); mobil telefonlar; telefonlar üçün simsiz qarniturlar, məhz mobil telefonların avtomobil tutqacları; zərgərlik məmullatları şəklində telekommunikasiya cihazları; smartfonlar üçün futlyarlar; smartfonlar üçün çexollar; mobil telefonlar üçün qaytanlar; smartfonlar üçün qoruyucu plyonka; şəbəkə marşrutizatorları; xətt birləşdiriciləri (elektrik); klemmlər (elektrik); SIM-kartlar; kompüterlər üçün yaddaş blokları; səsucaldanların korpusları; monitorlar (kompüter avadanlığı); virtual reallıq dəbilqələri; portativ media-pleyerlər; qəbuledicilər (audio-video); daşınan monitorların displeyləri; qarniturlar; qulaqlıqlar; videokameralar; nəqliyyat vasitələri üçün arxa görüntü kameraları; videoyazma üçün qurğular; qara qutular (verilənlərin qeydiyyatçıları); məsafədən yazmaq üçün cihazlar; elektron karandaşlar (display elementləri); öyrədilmə üçün cihazlar; televizorlar; səsyzma aparaturası; elektrik dəyişdiriciləri, məhz televiziya dekoderləri; rəqəmsal foto çərçivələri; fotoaparatlar; elektron qolbaqlar (ölçü alətləri); audiovizual öyrədilmə vasitələri; öyrədən robotlar; hava tərkibinin analizi üçün aparatlar; tibb istisna olmaqla termometrər; hiqrometrər; optik cihazlar və alətlər; qida məftilləri; elektrik kabelləri, məhz USB kabellər; elektrik ötürücüsü xətləri üçün materiallar (məftillər, kabellər); yarım-keçiricilər; elektrik keçiriciləri; elektrik ştəpsel rozetkalrı; detektorlar; tibbi məqsədlərdə istifadə olunanlar istisna olmaqla, sensor ölçmə cihazları; temperatur datçikləri; temperatur indikatorları; elektrik dəyişdiriciləri; elektrik adapterləri, məhz qida blokları; elektrik adapterləri; elektrik dəyişdiriciləri, məhz telekommunikasiya cihazları üçün rejim dəyişdiriciləri; məsafədən idarəetmə üçün aparatura; ev istifadəsi üçün olan məsafədən idarəetmə üçün aparatura; optik işıq ötü-

rücüləri (lifli); istilik tənzim edici qurğular; ildırım keçiriciləri; elektroliz vannaları; yanğına qarşı aparatlar; sənaye məqsədləri üçün rentgen aparatları; bədbəxt hadisələrdən fərdi qorunma vasitələri; qoruyucu maskalar; qoruyucu dəbilqələr; tozdan qoruyucu eynək; oğurluqların qarşısını almaq üçün elektrik qurğuları; avariya siqnal qurğuları; elektrik qıfılları, məhz barmaq izləri ilə olan biometrok qapı qıfılları; elektrik qapı zəngləri; eynək (optika); günəşdən qoruyucu eynək; elektrik batareyaları; akkumulyator batareyaları üçün doldurucu qurğular; təminatmə bankları daxil olmaqla elektrik batareyaları (yenidən doldurulan batareyalar); elektrik akkumulyatorları üçün yığıcı qurğular (simsiz); multiplikasiya filmləri; ovoskoplar; itlərə komanda vermək üçün fitlər; dekorativ maqnitlər; elektrikləşdirilmiş hasarlar; heyvanların təlim edilməsi üçün elektrik boyunluqlar; sağlamlığın monitorinqi üçün elektron saat qolbaqları; daşınabilən əlaqə qurğuları; fiziki aktivliyi izləyən bədənə taxılan qurğular; soyuducuya yapışdırılan dekorativ maqnitlər; ölçmə alətləri; elektrik ölçmə cihazları; çiplər (inteqral sxemlər); videoprojektorlar; ev teatrları üçün projektorlar; projektorlar; çəkmə üçün cihazlar və alətlər; sayğaclar; kompüter avadanlığı; yüklənəbilən musiqi faylları; optik qapı gözcükləri (böyüdücü linzalar); video-ekranlar; nəqliyyat vasitələrinin idarə edilməsi və ya yoxlanılması imitatorları; nəqliyyat vasitələrinin şinlərində aşağı təzyiqin avtomatik indikatorları; fotoaparatlar üçün dayaq-lar; atçapma üçün kaskalar; bankomatlar; videokameralar, məhz xarici (çöl) tərəfin izlənmə videokameraları; kommutasiya lövhələri; qaz analizatorları; elektrik işıqlandırma tənzimediciləri; səhnənin işıqlandırma tənzimediciləri; məsafənin ölçülməsi üçün cihazlar; paylanma lövhələri (elektrik); akkumulyator batareyaları üçün doldurucu qurğular, məhz avtomobillər üçün akkumulyator batareyaları üçün doldurucu qurğular; elektrik kabelləri, məhz mobil telefonlar üçün USB-kabellər; maye kristalli ekranlar; qulaqlıqlar, məhz smartfonlarla istifadə edilməsi üçün simsiz qulaqlıqlar; qulaqlıqlar, məhz səs-küyün azaldılması üçün ilə qulaqlıqlar; qulaqlıqlar, məhz taxılan qulaqlıqlar; mikrofonlar; idmançılar üçün qoruyucu dəbilqələr; detektorlar, məhz maye səviyyəsinin ölçülməsi üçün detektorlar.

(511) 09 - компьютеры портативные; компьютеры; программы для компьютеров; программы компьютерные, загружаемые; обеспечение программное для компьютеров; книги электронные; публикации электронные загружаемые; программы игровые для компьютеров, загружаемые; картриджи чернильные, пустые, для принтеров и фотокопировальных аппаратов; файлы изображений загружаемые; роботы человекоподобные с искусственным интеллектом; компьютеры, носимые на себе; платформы программные, записанные или загружаемые; элементы графические, загружаемые для мобильных телефонов; устройства периферийные компьютеров; терминалы интерактивные сенсорные; программы-заставки для компьютеров, записанные или загружаемые; карточки идентификационные магнитные; смарт-браслет; компьютеры планшетные; браслеты идентификационные магнитные; коврики для «мыши»; манипуляторы типа "мышь" [оборудование для обработки информации]; принтеры компьютерные; принтеры компьютерные, а именно для печати фотографий; сумки для переносных компьютеров; устройства считывающие [оборудование для обработки информации]; клавиатуры компьютеров; флэш-накопители USB; приложения для компьютерного программного обеспечения, загружаемые; приложения для компьютерного программного обеспечения, загружаемые, а именно загружаемые программные приложения для сотовых телефонов; принтеры компьютерные, а именно принтеры струйные; смарт-часы; помощники цифровые персональные (ПЦП); помощники цифровые персональные (ПЦП), в форме часов; смартфоны; смартфоны в форме часов; файлы звуковые загружаемые для звонков мобильных телефонов; смарт-очки; переводчики электронные карманные; шагомеры; аппараты для контроля оплаты почтовыми марками; аппараты кассовые; механизмы для автоматов с предварительной оплатой; диктофоны; голограммы; приборы для скругления углов и кромок; машины для подсчета голосов во время выборов; автоматы для продажи билетов; принтеры билетные; приложения

для компьютерного программного обеспечения, загружаемые, а именно приложения, позволяющие распознавать лицо; устройства фотокопировальные (фотографические, электростатические, тепловые); весы для ванной комнаты; весы с анализатором массы тела; измерители; доски объявлений электронные; селфи-палки для мобильного телефона; моноподы (штативы ручные); гарнитуры беспроводные для телефонов; переговорные устройства для внутренней связи; аппараты переговорные; приборы и инструменты навигационные; приборы навигационные спутниковые; приборы навигационные для транспортных средств (бортовые компьютеры); телефоны сотовые; гарнитуры беспроводные для телефонов, а именно держатели мобильных телефонов автомобильные; приборы телекоммуникационные в виде ювелирных украшений; футляры для смартфонов; чехлы для смартфонов; шнуры для мобильных телефонов; пленка защитная для смартфонов; маршрутизаторы сетевые; соединители линейные (электричество); клеммы (электричество); SIM-карты; блоки памяти для компьютеров; корпуса громкоговорителей; мониторы (компьютерное оборудование); шлемы виртуальной реальности; медиаплееры портативные; приемники (аудиовидео); дисплеи носимых мониторов; гарнитуры; наушники; видеокамеры; камеры заднего вида для транспортных средств; устройства для видеозаписи; ящики черные (регистраторы данных); приборы для дистанционной записи; карандаши электронные (элементы дисплеев); приборы для обучения; телевизоры; аппаратура звукозаписывающая; преобразователи электрические, а именно декодеры телевизионные; фоторамки цифровые; фотоаппараты; браслеты электронные (измерительные инструменты); средства обучения аудиовизуальные; роботы обучающие; аппараты для анализа состава воздуха; термометры, за исключением медицинских; гигрометры; приборы и инструменты оптические; провода питания; кабели электрические, а именно USB кабели; материалы для линий электропередач (провода, кабели); полупроводники; проводники элект-

трические; розетки штепсельные электрические; детекторы; приборы сенсорные измерительные, за исключением используемых в медицинских целях; датчики температурные; индикаторы температурные; переключатели электрические; адаптеры электрические, а именно блоки питания; адаптеры электрические; переключатели электрические, а именно переключатели режима для телекоммуникационных приборов; аппаратура для дистанционного управления; аппаратура для дистанционного управления, для домашнего использования; световоды оптические (волоконные); устройства теплорегулирующие; молниеотводы; ванны электролитические; аппараты противопожарные; аппараты рентгеновские для промышленных целей; средства индивидуальной защиты от несчастных случаев; маски защитные; каски защитные; очки пылезащитные; устройства для предотвращения краж электрические; устройства сигнальные аварийные; замки электрические; замки электрические, а именно дверные замки биометрические, с отпечатками пальцев; звонки дверные электрические; очки (оптика); очки солнцезащитные; батареи электрические; устройства зарядные для аккумуляторных батарей; батареи электрические, включая банки питания (батареи перезаряжаемые); устройства зарядные для электрических аккумуляторов (беспроводные); фильмы мультипликационные; овоскопы; свистки для подачи команд собакам; магниты декоративные; ограды электрифицированные; ошейники электрические для дрессировки животных; браслеты часовые электронные для мониторинга здоровья; устройства связи носимые; устройства нательные отслеживающие физическую активность; магниты декоративные на холодильник; инструменты измерительные; приборы измерительные электрические; чипы (интегральные схемы); видеопроекторы; проекторы для домашних театров; проекторы; приборы и инструменты для взвешивания; счетчики; оборудование компьютерное; файлы музыкальные загружаемые; глазки (увеличительные линзы) дверные оптические; видеоэкраны; имитаторы для управления

или проверки транспортных средств; индикаторы низкого давления в шинах транспортных средств, автоматические; стойки для фотоаппаратов; каски для верховой езды; банкоматы; видеокамеры, а именно видеокамеры для наружного наблюдения; щиты коммутационные; газоанализаторы; регуляторы освещения, электрические; регуляторы освещения сцены; приборы для измерения расстояния; щиты распределительные (электричество); устройства зарядные для аккумуляторных батарей, а именно устройства зарядные для аккумуляторных батарей для автомобилей; кабели электрические, а именно USB-кабели для сотовых телефонов; экраны жидкокристаллические; наушники, а именно беспроводные наушники для использования со смартфонами; наушники, а именно наушники с шумоподавлением; наушники, а именно наушники вставные; микрофоны; шлемы защитные для спортсменов; детекторы, а именно детекторы для измерения уровня жидкости.

(111) N 2021 0999

(151) 29.06.2021

(210) 2020 00907

(220) 31.05.2020

(181) 31.05.2030

(310) UK00003449044

(320) 04.12.2019

(330) GB

(730) Nicoventures Holdings Limited,
Globe House, 1 Water Street, London
WC2R 3LA, United Kingdom (GB)

(540)



(511) 34 - siqaretlər, papiroslar; tütün, emal olunmamış və ya emal olunmuş; tütün məmulatları; tütün əvəzediciləri (qeyri-tibbi

məqsədlər üçün); siqarlar; siqarillalar; yandırma üçün alışqanlar; kibrit; çəkmək üçün ləvazimatlar; siqaret, papiros kağızı; siqaret gilizləri; siqaret üçün filtrlər; siqaretlərin, papirosların eşilməsi üçün cib qurğuları; tütünü kağız gilizlərə doldurmaq üçün əl ilə işlədilən maşınlar; elektron siqaretlər; elektron siqaretlər üçün kartrijlər; elektron siqaretlər üçün mayelər; isidilmə vasitəsilə istifadə üçün tütün məmulatları; tütünün isidilməsi üçün qurğular və onların hissələri; tütünün isidilməsi üçün qurğular üçün aksesuarlar və onların hissələri; nəfəs almaq üçün tütün əvəzediciləri; tərkibində tütün əvəzediciləri olan siqaretlər və papiroslar; siqaret qabları, papiros qabları, portsiqarlar; siqaretlər və papiroslar üçün yeşiklər; tütünlü snus (çeynənən tütün); tərkibində tütün olan buruna çəkilən toz; tütünsüz snus; peroral yolla istifadə edilməsi üçün tütünsüz nikotin pekləri (qeyri-tibbi məqsədlər üçün).

(511) 34 - сигареты, папиросы; табак, необработанный или обработанный; табачные изделия; заменители табака (не для медицинских целей); сигары; сигариллы; зажигалки для прикуривания; спички; курительные принадлежности; бумага сигаретная, папиросная; гильзы сигаретные; фильтры для сигарет; устройства карманные для скручивания сигарет, папирос; ручные машинки для набивания табака в бумажные гильзы; сигареты электронные; картриджи для электронных сигарет; жидкости для электронных сигарет; табачные изделия для потребления посредством их нагревания; устройства и их части для нагревания табака; аксессуары и части для устройств для нагревания табака; заменители табака для вдыхания; сигареты и папиросы, содержащие заменители табака; сигаретницы, папиросницы, портсигары; ящики для сигарет и папирос; снюс с табаком (жевательный табак); нюхательный порошок, содержащий табак; снюс без табака; никотиновые пэки без табака для перорального применения (не для медицинских целей).

(111) N 2021 1000
(151) 29.06.2021
(210) 2020 00681

(220) 06.05.2020

(181) 06.05.2030

(730) Microsoft Corporation, One Microsoft Way, Redmond, Washington 98052-6399, United States of America (US) (540)



(511) 09 - elmi, tədqiqat, naviqasiya, geodeziya, fotoqrafiya, kinematoqrafiya, audiovizual, optika, çəkmə üçün, ölçmə, siqnalizasiya, müəyyən etmə, test etmə, xilasetmə və tədris üçün cihaz və alətlər; elektrikin ötürülməsi, paylanması, transformasiyası, toplanması, tənzimlənməsi və ya idarə edilməsi üçün cihaz və alətlər; səs, təsvir və ya verilənlərin yazılması, ötürülməsi, canlandırılması üçün aparatlara və alətlər; yazılmış və ya yüklənmiş daşıyıcılar, proqram təminatı, rəqəmsal və ya analog məlumatın yazılmasının və saxlanılmasının boş daşıyıcıları; ilkin ödənişli aparatlar üçün mexanizmlər; kassa aparatları, hesablayıcı maşınlar; kompüterlər və kompüter periferiyası; dalqıclar üçün hidro kostyumlar, dalqıclar üçün maskalar, qulaq tıxacları, əlcəklər, drayverlər və üzgüçülər üçün burun üçün sıxaclar, sualtı üzgüçülük üçün tənəffüs aparatları; od söndürmək üçün avadanlıq; kompüterlər üçün proqram təminatı; internetdə işləmək üçün kompüter proqram təminatı; sistem kompüter proqramları; kompüterlərlə işləmək üçün proqram təminatı, məhz global kompüter şəbəkəsi və özəl şəbəkələrlə işləmək üçün proqram təminatı; axtarış sistemlərinin proqram təminatı; mobil qurğular üçün proqram təminatı; proqram təminatının qrafik interfeysi; səs tanınması üçün proqram təminatı; kompüter proqram tətbiqetmələrinin işlənilib hazırlanması üçün kompüter proqram təminatı.

35 - reklam; biznes sahəsində menecment; biznes sahəsində inzibati fəaliyyət; ofis xidməti; reklam-məlumat xidmətləri; rəqəmsal

reklam xidmətləri; üçüncü şəxslər üçün geniş çeşidli malların onlayn pərakəndə satış mağazalarının xidmətləri; pərakəndə satış univermaqlarının xidmətləri; internet və digər kompüter və elektron kommunikasiya şəbəkələri ilə kompüter proqram təminatı vasitəsilə verilən onlayn pərakəndə satış mağazalarının xidmətləri; əldə daşına bilən mobil rəqəmsal elektron qurğularda və ya digər məişət elektronikasında istifadə üçün kompüter proqram təminatı ilə olan pərakəndə satış mağazalarının xidmətləri; kompüter şəbəkəsində interaktiv reklam; reklam materiallarının yayılması; üçüncü şəxslər üçün internet vasitəsilə reklamın yayılması; istehlakçılara mallar haqqında məlumatın internet vasitəsilə verilməsi; işgüzar xəbərlər və məlumatla olan veb-saytların və tətbiqetmələrin verilməsi.

38 - telekommunikasiya xidmətləri; telekommunikasiya xidmətləri, məhz məlumatın, ismarıcların, sənədlərin, təsvirlərin və digər verilənlərin elektron ötürülmə vasitəsilə alınması və göndərilməsi audionun və videonun internetdə axınla canlandırılması.

39 - nəqlənmə; malların qablaşdırılması və saxlanması; səyahətlərin təşkili; coğrafi məlumat, xəritələrin təsvirləri və səyahət marşrutu ilə olan veb-saytın və veb-saytlara istinadların verilməsi.

41 - tərbiyəetmə; təhsil; əyləncələr; idman və mədəni-maarif tədbirlərinin təşkili; təhsil-tərbiyə xidmətləri, məhz internet-axtarış və onlayn reklam sahəsində öyrədilmənin və öyrədicilərin verilməsi; əyləncə xidmətləri, məhz bizneslə bağlı olmayan xəbərlər və məlumat ilə olan veb-saytların və tətbiqetmələrin verilməsi.

42 - elmi və texnoloji xidmətlər və onlara aid olan elmi tədqiqatlar və işləmələr; sənaye analizi və sənaye elmi tədqiqatlar və sənaye dizaynı üzrə xidmətlər; keyfiyyət nəzarət və autentifikasiya xidmətləri; kompüterlərin və proqram təminatının işlənməsi və təkmilləşdirilməsi; yüklənə bilməyən proqram məhsullarının verilməsi; internet-axtarış xidmətlərinin verilməsi; coğrafi məlumat, xəritələrin təsvirləri və səyahət marşrutu ilə olan veb-saytın və veb-saytlara istinadların hostinqi; xidmət kimi proqram təminatı (SAAS); bulud servislərinə daxilolma üçün hazır proqram mühitinin verilməsi; kompüter konsultasiya xidmətləri.

(511) 09 - приборы и инструменты научные, исследовательские, навигационные, геодезические, фотографические, кинематографические, аудиовизуальные, оптические, для взвешивания, измерения, сигнализации, обнаружения, тестирования, спасания и обучения; приборы и инструменты для передачи, распределения, трансформации, накопления, регулирования или управления распределением или потреблением электричества; аппаратура и инструменты для записи, передачи, воспроизведения или обработки звука, изображений или данных; носители записанные или загружаемые, программное обеспечение, чистые носители записи и хранения цифровой или аналоговой информации; механизмы для аппаратов с предварительной оплатой; аппараты кассовые, устройства счетные; компьютеры и компьютерная периферия; гидрокостюмы для дайвинга, маски, беруши, перчатки для дайверов, зажимы для носа для дайверов и пловцов, аппараты дыхательные для подводного плавания; оборудование для тушения огня; обеспечение программное для компьютеров; компьютерное программное обеспечение для работы в интернете; системные компьютерные программы; программное обеспечение для работы с компьютерами, а именно программное обеспечение для работы с глобальной компьютерной сетью и частными сетями; программное обеспечение поисковых систем; программное обеспечение для мобильных устройств; интерфейс графический программного обеспечения; программное обеспечение для распознавания голоса; компьютерное программное обеспечение для разработки компьютерных программных приложений.

35 - реклама; менеджмент в сфере бизнеса; деятельность административная в сфере бизнеса; служба офисная; рекламно-справочные услуги; услуги цифровой рекламы; услуги онлайн магазинов розничной продажи широким ассортиментом товаров для третьих лиц; услуги универмагов розничной продажи; услуги онлайн магазинов розничной торговли, предоставляемые посредством компьютерного программного обеспечения через

Интернет и другие компьютерные и электронные коммуникационные сети; услуги магазинов розничной продажи с компьютерным программным обеспечением для использования на ручных мобильных цифровых электронных устройствах или на другой бытовой электронике; реклама интерактивная в компьютерной сети; распространение рекламных материалов; распространение рекламы для третьих лиц через интернет; предоставление потребителям информации о товарах через Интернет; предоставление веб-сайтов и приложений с деловыми новостями и информацией.

38 - телекоммуникационные услуги; телекоммуникационные услуги, а именно получение и отправка информации, сообщений, документов, изображений и других данных посредством электронной передачи; потоковое воспроизведение аудио и видео в интернете.

39 - транспортировка, упаковка и хранение товаров; организация путешествий; предоставление вебсайта и ссылок на веб-сайты с географической информацией, изображениями карт и маршрутом поездки.

41 - воспитание; образование; развлечения; организация спортивных и культурно-просветительных мероприятий; услуги образовательно-воспитательные, а именно предоставление обучения и учебных пособий в области интернет-поиска и онлайн рекламы; услуги развлекательные, а именно, предоставление веб-сайтов и приложений с новостями и информацией, не связанными с бизнесом.

42 - научные и технологические услуги и относящиеся к ним научные исследования и разработки; услуги по промышленному анализу, промышленным научным исследованиям и промышленному дизайну; услуги контроля качества и аутентификации; разработка и развитие компьютеров и программного обеспечения; предоставление незагружаемых программных продуктов; предоставление услуг интернет-поиска; хостинг веб-сайта и ссылок на веб-сайты с географической информацией, изображениями карт и маршрутом поездки; обеспечение программное как услуга (SAAS); предоставление готовой

программной среды для доступа к облачным сервисам; услуги компьютерные консультационные.

(111) N 2021 1001

(151) 29.06.2021

(210) 2020 00682

(220) 06.05.2020

(181) 06.05.2030

(730) Microsoft Corporation, One Microsoft Way, Redmond, Washington 98052-6399, United States of America (US)

(540)



(591) mavi, göy

(511) 09 - elmi, tədqiqat, naviqasiya, geodeziya, fotoqrafiya, kinematoqrafiya, audiovizual, optika, çəkmə üçün, ölçmə, siqnalizasiya, müəyyən etmə, test etmə, xilas etmə və tədris üçün cihaz və alətlər; elektrikin ötürülməsi, paylanması, transformasiyası, toplanması, tənzimlənməsi və ya idarə edilməsi üçün cihaz və alətlər; səsin, təsvirin və ya verilənlərin yazılması, ötürülməsi, canlandırılması üçün aparatura və alətlər; yazılmış və ya yüklənmiş daşıyıcılar, proqram təminatı, rəqəmsal və ya analoq məlumatın yazılmasının və saxlanılmasının boş daşıyıcıları; ilkin ödənişli aparatlar üçün mexanizmlər; kassa aparatları, hesablayıcı maşınlar; kompüterlər və kompüter periferiyası; dalqıclar üçün hidro kostyumlar, dalqıclar üçün maskalar, qulaq tıxacları, əlcəklər, dalqıclar və üzgüçülük üçün burun üçün sıxaclar, sualtı üzgüçülük üçün tənəffüs aparatları; od söndürmək üçün avadanlıq; kompüterlər üçün proqram təminatı; internetdə işləmək üçün kompüter proqram təminatı; sistem kompüter proqramları; kompüterlərlə işləmək üçün proqram təminatı, məhz global kompüter şəbəkəsi və özəl

şəbəkələrlə işləmək üçün proqram təminatı; axtarış sistemlərinin proqram təminatı; mobil qurğular üçün proqram təminatı; proqram təminatının qrafik interfeysi; səsin tanınması üçün proqram təminatı; kompüter proqram tətbiqetmələrinin işlənilib hazırlanması üçün kompüter proqram təminatı.

35 - reklam; biznes sahəsində menecment; biznes sahəsində inzibati fəaliyyət; ofis xidməti; reklam-məlumat xidmətləri; rəqəmsal reklam xidmətləri; üçüncü şəxslər üçün geniş çeşidli malların onlayn pərakəndə satış mağazalarının xidmətləri; pərakəndə satış univermaqlarının xidmətləri; internet və digər kompüter və elektron kommunikasiya şəbəkələri ilə kompüter proqram təminatı vasitəsilə verilən onlayn pərakəndə satış mağazalarının xidmətləri; əldə daşına bilən mobil rəqəmsal elektron qurğularda və ya digər məişət elektronikasında istifadə üçün kompüter proqram təminatı ilə olan pərakəndə satış mağazalarının xidmətləri; kompüter şəbəkəsində interaktiv reklam; reklam materiallarının yayılması; üçüncü şəxslər üçün internet vasitəsilə reklamın yayılması; istehlakçılara mallar haqqında məlumatın internet vasitəsilə verilməsi; işgüzar xəbərlər və məlumatla olan veb-saytların və tətbiqetmələrin verilməsi.

38 - telekommunikasiya xidmətləri; telekommunikasiya xidmətləri, məhz məlumatın, ismarıcların, sənədlərin, təsvirləin və digər verilənlərin elektron ötürülmə vasitəsinə atınması və göndərilmiş audionun və videonun internetdə axınla canlandırılması.

39 - nəqlietmə malların qablaşdırılması və saxlanması; səyahətlərin təşkili; coğrafi məlumat, xəritələrin təsvirləri və səyahət marşrutu ilə olan veb-saytın və veb-saytlara istinadların verilməsi.

41 - tərbiyəetmə; təhsil; əyləncələr; idman və mədəni-maarif tədbirlərinin təşkili; təhsil-tərbiyə xidmətləri, məhz internet-axtarış və onlayn reklam sahəsində öyrədilmənin və öyrədicilərin verilməsi; əyləncə xidmətləri, məhz bizneslə bağlı olmayan xəbərlər və məlumat ilə olan veb-saytların və tətbiqetmələrin verilməsi.

42 - elmi və texnoloji xidmətlər və onlara aid olan elmi tədqiqatlar və işləmələr; sənaye analizi və sənaye elmi tədqiqatlar və sənaye dizaynı üzrə xidmətlər; keyfiyyətə nəzarət və

autentifikasiya xidmətləri; kompüterlərin və proqram təminatının işlənməsi və təkmilləşdirilməsi; yüklənə bilməyən proqram məhsullarının verilməsi; internet-axtarış xidmətlərinin verilməsi; coğrafi məlumat, xəritələrin təsvirləri və səyahət marşrutu ilə olan veb-saytın və veb-saytlara istinadların hostinqi; xidmət kimi proqram təminatı (SAAS); bulud servislərinə daxil olma üçün hazır proqram mühitinin verilməsi; kompüter konsultasiya xidmətləri.

(591) синий, голубой

(511) 09 - приборы и инструменты научные, исследовательские, навигационные, геодезические, фотографические, кинематографические, аудиовизуальные, оптические, для взвешивания, измерения, сигнализации, обнаружения, тестирования, спасания и обучения; приборы и инструменты для передачи, распределения, трансформации, накопления, регулирования или управления распределением или потреблением электричества; аппаратура и инструменты для записи, передачи, воспроизведения или обработки звука, изображений или данных; носители записанные или загружаемые, программное обеспечение, чистые носители записи и хранения цифровой или аналоговой информации; механизмы для аппаратов с предварительной оплатой; аппараты кассовые, устройства счетные; компьютеры и компьютерная периферия; гидрокостюмы для дайвинга, маски, беруши, перчатки для дайверов, зажимы для носа для дайверов и пловцов, аппараты дыхательные для подводного плавания; оборудование для тушения огня; обеспечение программное для компьютеров; компьютерное программное обеспечение для работы в интернете; системные компьютерные программы; программное обеспечение для работы с компьютерами, а именно программное обеспечение для работы с глобальной компьютерной сетью и частными сетями; программное обеспечение поисковых систем; программное обеспечение для мобильных устройств; интерфейс графический программного обеспечения; программное обеспечение для распознавания голоса; компьютерное программное обеспечение для разработки компьютерных приложений.

35 - реклама; менеджмент в сфере бизнеса; деятельность административная в сфере бизнеса; служба офисная; рекламно-справочные услуги; услуги цифровой рекламы; услуги онлайн магазинов розничной продажи широким ассортиментом товаров для третьих лиц; услуги универмагов розничной продажи; услуги онлайн магазинов розничной торговли, предоставляемые посредством компьютерного программного обеспечения через интернет и другие компьютерные и электронные коммуникационные сети; услуги магазинов розничной продажи с компьютерным программным обеспечением для использования на ручных мобильных цифровых электронных устройствах или на другой бытовой электронике; реклама интерактивная в компьютерной сети; распространение рекламных материалов; распространение рекламы для третьих лиц через интернет; предоставление потребителям информации о товарах через интернет; предоставление веб-сайтов и приложений с деловыми новостями и информацией.

38 - телекоммуникационные услуги; телекоммуникационные услуги, а именно получение и отправка информации, сообщений, документов, изображений и других данных посредством электронной передачи; потоковое воспроизведение аудио и видео в интернете.

39 - транспортировка, упаковка и хранение товаров; организация путешествий; предоставление вебсайта и ссылок на веб-сайты с географической информацией, изображениями карт и маршрутом поездки.

41 - воспитание; образование; развлечения; организация спортивных и культурно-просветительных мероприятий; услуги образовательно-воспитательные, а именно предоставление обучения и учебных пособий в области интернет-поиска и онлайн рекламы; услуги развлекательные, а именно, предоставление веб-сайтов и приложений с новостями и информацией, не связанными с бизнесом.

42 - научные и технологические услуги и относящиеся к ним научные исследования и разработки; услуги по промышленному анализу, промышленным научным исследованиям и промышленному дизайну;

услуги контроля качества и аутентификации; разработка и развитие компьютеров и программного обеспечения; предоставление незагружаемых программных продуктов; предоставление услуг интернет-поиска; хостинг веб-сайта и ссылок на веб-сайты с географической информацией, изображениями карт и маршрутом поездки; обеспечение программное как услуга (SAAB); предоставление готовой программной среды для доступа к облачным сервисам; услуги компьютерные консультационные.

(111) N 2021 1002

(151) 29.06.2021

(210) 2019 02172

(220) 06.12.2019

(181) 06.12.2029

(730) British American Tobacco (Brands) Limited, Globe House, 4 Temple Place, London WC2R 2PG, United Kingdom (GB) (540)



neo
designed for glo

(526) Əmtəə nişanında “designed for” söz birləşməsi hüquqi mühafizə obyektidir.

(511) 34 - tütün, emal olunmamış və ya emal olunmuş; tütün məmulatları; tütün əvəz-ediciləri (tibbi məqsədlər üçün olmayan); bütün yuxarıda sadalananlar yandırılma üçün deyil, isitmə məqsədi üçün nəzərdə tutulub; çəkmək üçün ləvazimatlar; tütünün isidilməsi məqsədi ilə elektron qurğular və onların hissələri; elektron siqaretlər; elektron siqaretlər üçün kartriclər; elektron siqaretlər üçün mayelər.

(526) В товарном знаке словосочетание “designed for” не является объектом правовой охраны.

(511) 34 - табак, необработанный или обработанный; табачные изделия; заменители табака (не для медицинских целей); все вышеперечисленное предназначенное для нагрева, а не горения; курительные принадлежности; электронные устройства и их части с целью нагревания табака; сигареты электронные; картриджи для электронных сигарет; жидкости для электронных сигарет.

(111) N 2021 1003

(151) 29.06.2021

(210) 2019 02211

(220) 12.12.2019

(181) 12.12.2029

(730) British American Tobacco (Brands) Limited, Globe House, 4 Temple Place, London WC2R 2PG, United Kingdom (GB)
(540)



(526) Əmtəə nişanında "Bright Tobacco", "designed for" söz birləşmələri hüquqi mühafizə obyektidir.

(591) mixəyi, tünd-mixəyi, açıq-mixəyi, sarı, yaşıl, qara, ağ

(511) 34 - tütün, emal olunmamış və ya emal olunmuş; tütün məmulatları; tütün əvəzediciləri (tibbi məqsədlər üçün olmayan); bütün yuxarıda sadalananlar yandırma üçün deyil, isitmə məqsədi üçün nəzərdə tutulub; çəkmək üçün ləvazimatlar; tütünün isidilməsi məqsədi ilə elektron qurğular və onların hissələri; elektron siqaretlər; elektron siqaretlər üçün kartriclər; elektron siqaretlər üçün mayələr.

(526) В товарном знаке словосочетания "Bright Tobacco", "designed for" не являются объектом правовой охраны.

(591) гвоздь, темный ноготь, светлый ноготь, желтый, зеленый, черный, белый

(511) 34 - табак, необработанный или обработанный; табачные изделия; заменители табака (не для медицинских целей); все вышеперечисленное предназначенное для нагрева, а не горения; курительные принадлежности; электронные устройства и их части с целью нагревания табака; сигареты электронные; картриджи для электронных сигарет; жидкости для электронных сигарет.

(111) N 2021 1004

(151) 29.06.2021

(210) 2019 01416

(220) 02.08.2019

(181) 02.08.2029

(730) CJ CHEILJEDANG CORPORATION, CJ Cheiljedang Center, 330, Dongho-ro, Jung-gu, Seoul, Republic of Korea (KR)
(540)

SHARE KOREAN FLAVOR

(526) Əmtəə nişanı elementlərinə ayrı-ayrılıqda hüquqi mühafizə verilmədən bütövlüklə qorunur.

(511) 30 - qəhvə, çay, kakao və qəhvə əvəzediciləri; düyü; tapioka və saqo; un və taxıl məmulatları; çörək, çörək-bulka məhsulları, qənnadı məmulatları; soyudulma üçün buz; qənd, bal, patokadar sirop; maya, çörək məhsulları; duz; xardal; sirkə; souslar (ədviiyyatlar); ədviiyələr; unlama suxarı; tərəvəz və mal əti ilə qarışdırılmış bişirilmiş düyü (bibimbap); qənd ilə fəseli üçün tez bişirilən qarışıqlar (tez bişirilən hotteok qarışıqları); qarışdırılmış qızardılmış düyü qoğalları (kökələri) (topokki); taxıl əsasında yüngül qəlyanaltılar; dənli bitkilərdən batonçiklər; taxıl lopalaları; peçenye; nabatlar; meyvə jele məhsulları; şirin xəmirədən xüsusilə içli qənnadı məmulatları; sendviçlər; pudinqlər (zapəkankalar); düyü qoğalları (kökələri); düyü əsasında yüngül qəlyanaltılar; hot-doqlar;

hamburgerlər; pizza; pasta; ət ilə kuleb-yakalar; takos; klyotskalar; bişirilmiş düyü; qızardılmış düyü; əriştə; sıyıq; soya sousu; fermentləşdirilmiş acı bibərdən pasta; soya pastası (ədviiyyat); ədviiyəli paxla pastası; xuruşlar; qızılı şərbət; ədviiyyat qarışıqları; salatlar üçün aşqarlar; karri sousu; əriştə və ya düyü üçün qara pasta; düyü əsasında əvvəlcədən hazırlanmış yeməklər; əriştə əsasında əvvəlcədən hazırlanmış yeməklər; xüsusilə düyüdən və ya əriştədən ibarət olan hazır və ya paketləşdirilmiş yeməklər.

(526) Товарный знак охраняется в целом без предоставления правовой охраны отдельным элементам.

(511) 30 - кофе, чай, какао и заменители кофе; рис; тапиока и саго; мука и продукты зерновые; хлеб, хлебобулочные изделия, кондитерские изделия; лед для охлаждения; сахар, мед, патока; дрожжи, пекарные порошки; соль; горчица; уксус; соусы (приправы); пряности; сухари панировочные; вареный рис, смешанный с овощами и говядиной (бибимбап); смеси для блинов с сахаром быстрого приготовления (смеси Хоттеок быстрого приготовления); перемешанные жаренные рисовые лепешки (топки); закуски легкие на основе зерна; батончики злаковые; хлопья зерновые; печенье; леденцы; изделия железные фруктовые; изделия кондитерские из сладкого теста, преимущественно с начинкой; сендвичи; пудинги (запеканки); лепешки рисовые; закуски легкие на основе риса; хот-доги; гамбургеры; пицца; паста; кулебяки с мясом; такое; клецки; рис вареный; рис жареный; лапша; каша; соус соевый; паста из ферментированного острого перца; паста соевая (приправа); приправленная бобовая паста; специи; сироп золотистый; смеси приправ; заправки для салатов; соус карри; черная паста для лапши или риса; предварительно приготовленные блюда на основе риса; предварительно приготовленные блюда на основе лапши; готовые или пакетированные блюда, состоящие в основном из риса или лапши.

(111) N 2021 1005

(151) 29.06.2021

(210) 2020 00906

(220) 31.05.2020

(181) 31.05.2030

(730) UNI-CHARM CORPORATION, 182 Shimobun, Kinsei-cho, Shikokuchuo-shi, Ehime-ken, Japan (JP)

(540)

moony

(511) 05 - uşaq əmizdirmədə istifadə olunan yastıçqalar; hamilələr üçün bezlər / doğum sonrası bezlər; uşaqlar üçün bezlər; uşaqlar üçün kağız bezlər.

(511) 05 - подушечки, используемые при кормлении грудью; прокладки для беременных, послеродовые прокладки; подгузники детские; подгузники детские бумажные.

(111) N 2021 1006

(151) 29.06.2021

(210) 2020 00540

(220) 03.03.2020

(181) 03.03.2030

(730) Johnson & Johnson, a New Jersey corporation, One Johnson & Johnson Plaza, New Brunswick, New Jersey, 08933, USA (US)

(540)

REACH

(511) 21 - diş fırçaları; elektrik diş fırçaları; dişlərarası stimulyatorlar; diş sapları; diş sapının tutqacları və diş sapı üçün dəyişdirici bloklar.

(511) 21 - щетки зубные; щетки зубные электрические; межзубные стимуляторы;

нити зубные; держатели зубной нити и сменные блоки для зубной нити.

(111) N 2021 1007

(151) 29.06.2021

(210) 2019 01407

(220) 02.08.2019

(181) 02.08.2029

**(730) CJ CHEILJEDANG CORPORATION,
CJ Cheiljedang Center, 330, Dongho-ro,
Jung-gu, Seoul, Republic of Korea (KR)
(540)**



(511) 29 - ət, balıq, quş və ov quşu ət; ət ekstraktları; konservləşdirilmiş, dondurulmuş, qurudulmuş və istilik emalına uğradılmış tərəvəzlər və meyvələr; jele, mürəbbə, kompotlar; yumurta; süd və süd məhsulları; qida yağları və piyləri; kimçi (fermentləşdirilmiş tərəvəzlərdən yemək); həftəbecər; meyvə salatları; meyvə əsasında yüngül qəlyanaltılar; tərəvəz salatları; tərəvəz əsasında yüngül qəlyanaltılar; konservləşdirilmiş paxlalar; konservləşdirilmiş göbəkəklər; mal ət; donuz ət; toyuq; kroketlər; vetçina; salo; sosislər; cerki (qurudulmuş mal ət); donuz kottletləri; bulyonlar; həlimlər; emal olunmuş ət; ət kürəcikləri; doğranılmış bifştekslər; steyk; doğranılmış və ədviyyələnmiş mal barbekü parçaları (bulqogi); soya sousunda bişirilmiş mal ət və ya donuz ət (kalbi); şorbalar; raqu; bulyonun bişirilməsi üçün preparatlar; əvvəlcədən bişirilmiş şorbalar və raqu; şorbaların bişirilməsi üçün preparatlar; soya kəsmiyi; tofudan porsiya məhsulları/tofudan kottletlər; tofu əsasında qəlyanaltılar; küncüt yağı; pendir; emal olunmuş fındıqlar (qozlar); emal olunmuş şirin kartof; emal olunmuş şabalıdlar; qızılbalıq (diri olmayan); balıq kottletləri; balıq filesi; qida balıq məhsulları; qurudulmuş balıq; emal

olunmuş dəniz yosunları; qızardılmış yosun yarpaqları; qırmızı yosun əsasında yüngül qəlyanaltılar; dəniz yosunlarından emal olunmuş məhsullar.

(511) 29 - мясо, рыба, птица и дичь; мясные экстракты; овощи и фрукты консервированные, замороженные, сушеные и подвергнутые тепловой обработке; желе, варенье, компоты; яйца; молоко и молочные продукты; масла и жиры пищевые; кимчи [блюдо из ферментированных овощей]; пикули; салаты фруктовые; закуски легкие на основе фруктов; салаты овощные; закуски легкие на основе овощей; бобы консервированные; грибы консервированные; говядина; свинина; курица; крокеты; ветчина; сало; сосиски; джерки (говядина сушеная); котлеты свиные; бульоны; отвары; мясо обработанное; мясные шарики; рубленые бифштексы; стейк; нарезанная и приправленная говядина барбекю (бульгоги); говядина или свинина, сваренные в соевом соусе (кальби); супы; рагу; препараты для приготовления бульона; предварительно приготовленные супы и рагу; препараты для приготовления супов; творог соевый; изделия из тофу порционные/котлеты из тофу; закуски на основе тофу; масло кунжутное; сыр; орехи обработанные; сладкий картофель обработанный; каштаны обработанные; лосось (неживой); котлеты рыбные; филе рыбное; продукты рыбные пищевые; сушеная рыба; водоросли морские обработанные; листья водорослей обжаренные; закуски легкие на основе красной водоросли; обработанные продукты из морских водорослей.

(111) N 2021 1008

(151) 29.06.2021

(210) 2019 01408

(220) 02.08.2019

(181) 02.08.2029

**(730) CJ CHEILJEDANG CORPORATION,
CJ Cheiljedang Center, 330, Dongho-ro,
Jung-gu, Seoul, Republic of Korea (KR)
(540)**



(511) 30 - qəhvə, çay, kakao və qəhvə əvəzediciləri; düyü; tapioka və saqo; un və taxıl məmulatları; çörək, çörək-bulka məhsulları, qənnadı məmulatları; soyudulma üçün buz; qənd, bal, patokadar sirop; maya, çörəkçilik məhsulları; duz; xardal; sirkə; souslar (ədvıyyatlar); ədvıyyələr; unlama suxarı; tərəvəz və mal əti ilə qarışdırılmış bişirilmiş düyü (bibimbap); qənd ilə fəsəli üçün tez bişirilən qarışıqlar (tez bişirilən hotteok qarışıqları); qarışdırılmış qızardılmış düyü qoğalları (kökələri) (topokki); taxıl əsasında yüngül qəlyanaltılar; dənli bitkilərdən batonçiklər; taxıl lopaları; peçenye; nabatlar; meyvə jele məhsulları; şirin xəmirdən xüsusilə içli qənnadı məmulatları; sendviçlər; pudinqlər (zapekankalar); düyü qoğalları (kökələri); düyü əsasında yüngül qəlyanaltılar; hot-doqlar; hamburgerlər; pizza; pasta; ət ilə kulebyakalar; takos; klyotskalar; bişirilmiş düyü; qızardılmış düyü; əriştə; sıyıq; soya sousu; fermentləşdirilmiş acı bibərdən pasta; soya pastası (ədvıyyat); ədvıyyəli paxla pastası; xuruşlar; qızılı şərbət; ədvıyyat qarışıqları; salatlar üçün aşqarlar; karri sousu; əriştə və ya düyü üçün qara pasta; düyü əsasında əvvəlcədən hazırlanmış yeməklər; əriştə əsasında əvvəlcədən hazırlanmış yeməklər; xüsusilə düyüdən və ya əriştədən ibarət olan hazır və ya paketləşdirilmiş yeməklər.

(511) 30 - кофе, чай, какао и заменители кофе; рис; тапиока и саго; мука и продукты зерновые; хлеб, хлебобулочные изделия, кондитерские изделия; лед для охлаждения; сахар, мед, патока; дрожжи, пекарные порошки; соль; горчица; уксус; соусы (приправ); пряности; сухари панировочные; вареный рис, смешанный с овощами и говядиной (бибимбап); смеси для блинов с сахаром быстрого приготовления (смеси

Хоттеок быстрого приготовления); перемешанные жаренные рисовые лепешки (топки); закуски легкие на основе зерна; батончики злаковые; хлопья зерновые; печенье; леденцы; изделия жележные фруктовые; изделия кондитерские из сладкого теста, преимущественно с начинкой; сэндвичи; пудинги (запеканки); лепешки рисовые; закуски легкие на основе риса; хот-доги; гамбургеры; пицца; паста; кулебяки с мясом; такое; клецки; рис вареный; рис жареный; лапша; каша; соус соевый; паста из ферментированного острого перца; паста соевая (приправа); приправленная бобовая паста; специи; сироп золотистый; смеси приправ; заправки для салатов; соус карри; черная паста для лапши или риса; предварительно приготовленные блюда на основе риса; предварительно приготовленные блюда на основе лапши; готовые или пакетированные блюда, состоящие в основном из риса или лапши.

(111) N 2021 1009

(151) 29.06.2021

(210) 2019 01412

(220) 02.08.2019

(181) 02.08.2029

**(730) CJ CHEILJEDANG CORPORATION,
CJ Cheiljedang Center, 330, Dongho-ro,
Jung-gu, Seoul, Republic of Korea (KR)
(540)**

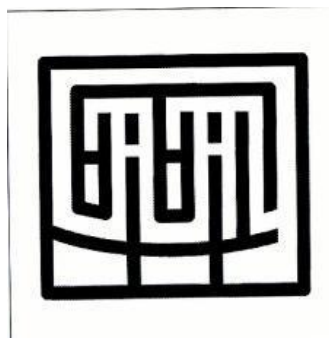

(511) 30 - qəhvə, çay, kakao və qəhvə əvəzediciləri; düyü; tapioka və saqo; un və taxıl məmulatları; çörək, çörək-bulka məhsulları, qənnadı məmulatları; soyudulma üçün buz; qənd, bal, patakadar; maya, çörək məhsulları; duz; xardal; sirkə; souslar (ədvıyyatlar); ədvıyyələr; unlama, suxarı; tərəvəz və

mal əti ilə qarışdırılmış, bişirilmiş düyü (bibimbap); qənd ilə fəsəli üçün tez bişirilən qarışıqlar (tez bişirilən hotteok qarışıqları); qarışdırılmış, qızardılmış düyü qoğalları (kökələri) (topokki); taxıl əsasında yüngül qəlyanaltılar; dənli bitkilərdən batonçiklər; taxıl lopalaları; peçenye; nabatlar; meyvə jele məhsulları; şirin xəmirədən xüsusilə içli qənadı məmulatları; sendviçlər; pudinqlər (zapiekankalar); düyü qoğalları (kökələri); düyü əsasında yüngül qəlyanaltılar; hotdoqlar; hamburgerlər; pizza; pasta; ət ilə kulebyakalar; takos; klyotskalar; bişirilmiş düyü; qızardılmış düyü; əriştə; sıyıq; soya sousu; fermentləşdirilmiş acı bibərdən pasta; soya pastası (ədvıyyat); ədvıyyəli paxla pastası; xuruşlar; qızılı şərbət; ədvıyyat qarışıqları; salatlar üçün aşqarlar; karri sousu; əriştə və ya düyü üçün qara pasta; düyü əsasında əvvəlcədən hazırlanmış yeməklər; əriştə əsasında əvvəlcədən hazırlanmış yeməklər; xüsusilə düyüdən və ya əriştədən ibarət olan hazır və ya paketləşdirilmiş yeməklər.

(511) 30 - кофе, чай, какао и заменители кофе; рис; тапиока и саго; мука и продукты зерновые; хлеб, хлебобулочные изделия, кондитерские изделия; лед для охлаждения; сахар, мед, патока; дрожжи, пекарные порошки; соль; горчица; уксус; соусы (приправы); пряности; сухари панировочные; вареный рис, смешанный с овощами и говядиной (бибимбап); смеси для блинов с сахаром быстрого приготовления (смеси Хоттеок быстрого приготовления); перемешанные жаренные рисовые лепешки (топки); закуски легкие на основе зерна; батончики злаковые; хлопья зерновые; печенье; леденцы; изделия жележные фруктовые; изделия кондитерские из сладкого теста, преимущественно с начинкой; сэндвичи; пудинги (запеканки); лепешки рисовые; закуски легкие на основе риса; хот-доги; гамбургеры; пицца; паста; кулебяки с мясом; такое; клецки; рис вареный; рис жареный; лапша; каша; соус соевый; паста из ферментированного острого перца; паста соевая [приправа]; приправленная бобовая паста; специи; сироп золотистый; смеси приправ; заправки для салатов; соус карри; черная паста для лапши

или риса; предварительно приготовленные блюда на основе риса; предварительно приготовленные блюда на основе лапши; готовые или пакетированные блюда, состоящие в основном из риса или лапши.

(111) N 2021 1010

(151) 29.06.2021

(210) 2019 01413

(220) 02.08.2019

(181) 02.08.2029

(730) CJ CHEILJEDANG CORPORATION, CJ Cheiljedang Center, 330, Dongho-ro, Jung-gu, Seoul, Republic of Korea (KR) (540)

BIBIGO

(511) 29 - ət, balıq, quş və ov quşu əti; ət ekstraktları; konservləşdirilmiş, dondurulmuş, qurudulmuş və istilik emalına uğradılmış tərəvəzlər və meyvələr; jele, mürəbbə, kompotlar; yumurta; qida yağları və piyləri; kimçi (fermentləşdirilmiş tərəvəzlərdən yemək); həftəbecər; meyvə salatları; meyvə əsasında yüngül qəlyanaltılar; tərəvəz salatları; tərəvəz əsasında yüngül qəlyanaltılar; konservləşdirilmiş paxlalar; konservləşdirilmiş göbələklər; mal əti; donuz əti; toyuq; kroketlər; vetçina; salo; sosislər; cerki (qurudulmuş mal əti); donuz kotletləri; bulyonlar; həlimlər; emal olunmuş ət; ət kürəcikləri; doğranılmış bifştekslər; steyk; doğranılmış və ədvıyyələnmiş mal barbekü parçaları (bulqogi); soya sousunda bişirilmiş mal əti və ya donuz əti (kalbi); şorbalar; raqu; bulyonun bişirilməsi üçün preparatlar; əvvəlcədən bişirilmiş şorbalar və raqu; şorbaların bişirilməsi üçün preparatlar; soya kəsmiyi; tofudan porsiya məhsulları / tofudan kotletlər; tofu əsasında qəlyanaltılar; küncüt yağı; pendir; emal olunmuş fındıqlar (qozlar); emal olunmuş şirin kartof; emal olunmuş şabalıdlar; qızılbalıq (diri olmayan); balıq kotletləri; balıq filesi; qida balıq məhsulları; qurudulmuş balıq; emal olunmuş

dəniz yosunları; qızardılmış yosun yarpaqları; qırmızı yosun əsasında yüngül qəlyanaltılar; dəniz yosunlarından emal olunmuş məhsullar.

(511) 29 - мясо, рыба, птица и птица; мясные экстракты; консервированные, замороженные, сушеные и термически обработанные овощи и фрукты; кисель, варенье, компоты; яйца; молоко и молочные продукты; пищевые масла и жиры; кимчи (есть ферментированные овощи); еженедельно; фруктовые салаты; легкие закуски на фруктовой основе; овощные салаты; легкие закуски на овощной основе; консервированная фасоль; консервированные грибы; говядина; свинина; курица; крокеты; ветчина; сало; колбасные изделия; церки (сушеная говядина); свиные отбивные; бульоны; отвары; обработанное мясо; тефтели; рубленые стейки; стейк; рубленые и острые кусочки шашлыка из говядины (пульткоги); говядина или свинина (сердце), приготовленные в соевом соусе; супы; рагу; препараты для приготовления бульона; заранее приготовленные супы и рагу; препараты для приготовления супов; соевый сыр; порции тофу/котлеты из тофу; закуски на основе тофу; кунжутное масло; сыр; обработанные орехи; обработанный сладкий картофель; обработанные каштаны; лосось (не живой); рыбные котлеты; рыбное филе; пищевая рыбная продукция; сушеная рыба; обработанные водоросли; жареные листья водорослей; легкие закуски на основе красных водорослей; обработанные продукты из морских водорослей.

(111) N 2021 1011
(151) 29.06.2021
(210) 2019 01857
(220) 24.10.2019
(181) 24.10.2029
(730) LABORATORIOS NORMON, S.A.,
Ronda de Valdecarrizo, 6, Tres Cantos,
28760, Madrid, Spain (ES)
(540)

KETOPROL NORMON

(511) 05 - əczaçılıq və baytarlıq preparatları; tibbi məqsədlər üçün gigiyenik preparatlar; tibbi məqsədlər üçün pəhriz maddələri, uşaq qidası; plastirlar, müalicə prosedurları (sarğılar) üçün materiallar; dişlərin plomblanması və diş surətlərinin hazırlanması üçün materiallar; dezinfeksiya dərmanları; pestisidlər; fungisidlər, herbisidlər.

(511) 05 - фармацевтические и ветеринарные препараты; гигиенические препараты для медицинских целей; диетические вещества для медицинских целей, детское питание; пластыри, перевязочные материалы; материалы для пломбирования зубов и изготовления зубных слепков; дезинфицирующие средства; препараты для уничтожения вредных животных; фунгициды, гербициды.

(111) N 2021 1012
(151) 29.06.2021
(210) 2020 00049
(220) 13.01.2020
(181) 13.01.2030
(730) LABORATORIOS NORMON, S.A.,
Ronda de Valdecarrizo, 6, Tres Cantos,
28760, Madrid, Spain (ES)
(540)

ARTIDENT

(511) 05 - əczaçılıq və baytarlıq preparatları; tibbi məqsədlər üçün gigiyenik preparatları; tibbi məqsədlər üçün pəhriz maddələri, uşaq qidası; plastirlar, müalicə prosedurları (sarğılar) üçün materiallar; dişlərin plomblanması və diş surətlərinin hazırlanması üçün materiallar; dezinfeksiya dərmanları; pestisidlər; fungisidlər, herbisidlər.

(511) 05 - farmaceuticеские и ветеринарные препараты; гигиенические препараты для медицинских целей; диетические вещества для медицинских целей, детское питание; пластыри, перевязочные материалы; материалы для пломбирования зубов и изготовления зубных слепков; дезинфицирующие средства; препараты для уничтожения вредных животных; фунгициды, гербициды.

(111) N 2021 1013

(151) 29.06.2021

(210) 2020 00261

(220) 07.02.2020

(181) 07.02.2030

(730) POWTEK INTERNATIONAL HOLDINGS LIMITED, 23 Health Road, National Health Technology Park, Torch Development Zone, Zhongshan, 528400, Guangdong, P.R. China (CN)

(540)

KALTEC

(511) 11 - soyuducu avadanlıqları; soyutma cihazları; soyuducu qurğular və maşınlar; buxarlı generator cihazları; buxarlı generator qurğuları; bişirici cihazlar və qurğular; quruducu cihazlar və qurğular; havalandırma cihazları; havalandırma qurğuları; su paylayıcı qurğular; su paylayıcı qurğular (avtomatik); sanitariya avadanlığı.

(511) 11 - отопительные приборы; нагреватели; холодильное оборудование; автоматические терморегуляторы (клапаны) для радиаторов центрального отопления; отопительные установки; охлаждающие аппараты; холодильные установки и машины; парогенераторные аппараты; парогенераторные установки; варочные аппараты и установки; сушильные аппараты и установки; вентиляционные аппараты; вентиляционные установки; водораспределительные

установки; водораспределительные аппараты (автоматические); санитарно-техническое оборудование.

(111) N 2021 1014

(151) 29.06.2021

(210) 2020 01171

(220) 06.07.2020

(181) 06.07.2030

(730) NUH'UN ANKARA MAKARNASI SANAYI VE TICARET ANONİM ŞİRKETİ, Organize Sanayi Bölgesi Altınordu Caddesi No:1 SİNCAN / ANKARA – TURKEY (TR)

(540)

NUH'UN ANKARA

(526) Əmtəə nişanı elementlərinə ayrı-ayrılıqda hüquqi mühafizə verilmədən bütövlüklə qorunur.

(511) 29 - ət, balıq, quş və ov quşu ət; ət ekstraktları; konservləşdirilmiş, qurudulmuş və istilik emalına uğradılmış tərəvəzlər və meyvələr; jele, mürəbbə, kompotlar; yumurta, süd və süd məhsulları; qida yağları və piyləri.
30 - qəhvə, çay, kakao, qənd, düyü, tapioka (manioka), saqo, qəhvə əvəzediciləri; un və taxıl məhsulları, çörək-bulka məmulatları, qənnadı məmulatları, dondurma; bal, patokadan sirop; maya, çörək tozları; duz, xardal; sirkə, souslar; ədviyyatlar; qida buzu.

35 - reklam; biznes sahəsində menecment; biznes sahəsində inzibati fəaliyyət; ofis xidməti.

39 - nəqləmə; malların qablaşdırılması və saxlanması; səyahətlərin təşkili.

(526) Товарный знак охраняется в целом без предоставления правовой охраны отдельным элементам.

(511) 29 - мясо, рыба, птица и дичь; мясные экстракты; овощи и фрукты консервированные, сушеные и подвергнутые тепловой обработке; желе, варенье, компоты; яйца, молоко и молочные продукты; масла и жиры пищевые.

30 - кофе, чай, какао, сахар, рис, тапиока (маниока), саго, заменители кофе; мука и

зерновые продукты, хлебобулочные изделия, кондитерские изделия, мороженое; мед, сироп из патоки; дрожжи, пекарные порошки; соль, горчица; уксус, приправы; пряности; пищевой лед.

35 - реклама; менеджмент в сфере бизнеса; административная деятельность в сфере бизнеса; офисная служба.

39 - транспортировка, упаковка и хранение товаров; организация путешествий.

(111) N 2021 1016

(151) 29.06.2021

(210) 2020 01819

(220) 21.10.2020

(181) 21.10.2030

(730) Limited Liability Company "Kaufman Agency", d. 9, Bolshaya Sukharevskaya ploshchad, Moscow, 129090, Russia Federation (RU)

(540)

(111) N 2021 1015

(151) 29.06.2021

(210) 2020 00653

(220) 18.03.2020

(181) 18.03.2030

(730) TROKAS PHARMA MMC, Azərbaycan Respublikası, AZ 1092, Bakı şəh., Sabunçu rayonu, Bakıxanov ŞTQ, Nazim İsmayılov, ev 69, mən. 28 (AZ)

(540)

NIZOXACIN – НИЗОКСАЦИН

(511) 05 - əczaçılıq və baytarlıq preparatları; tibbi məqsədlər üçün gigiyena preparatları; pəhriz qidası və tibbi və ya baytarlıq məqsədləri üçün maddələr, uşaq qidası; insan və heyvanlar üçün qida əlavələri; plastirlər, sarğı materialları; dişləri plomblamaq və diş surətlərini hazırlamaq üçün materiallar; dezinfeksiyaedici vasitələr; ziyanverici heyvanları məhv etmək üçün preparatlar; fungusidlər, herbisidlər və 05-ci sinifə daxil edilmiş bütün əmtəələr.

(511) 05 - фармацевтические и ветеринарные препараты; гигиенические препараты для медицинских целей; диетическое питание и вещества для медицинских или ветеринарных целей, детское питание; пищевые добавки для человека и животных; пластыри, перевязочные материалы; материалы для пломбирования зубов и изготовления зубных слепков; дезинфицирующие средства; препараты для уничтожения вредных животных; фунгициды, гербициды; и все товары, включенные в 05 класс.

SALIMA

(511) 29 - donuz əti istisna olmaqla ət; kəsilmiş ev quşu əti; ev quşu əti; kolbasa məhsulları; sosislər; içalat məhsulları; ət ekstraktları; ət jelesi; ət konservləri; konservləşdirilmiş ət; ətdən və quş ətindən yarım fabrikatlar; əsasən ətdən, balıqdan, quş ətindən və ya tərəvəzlərdən ibarət olan hazır xörəklər; bütün yuxarıda sadalananlar donuz ətindən hazırlananlara və donuz ətindən olanlara aid deyil; süd, pendir; qida yağları və piyləri; yoğurt və digər süd məhsulları.

30 - dondurma; şərbət və qida buzundan hazırlanmış digər məhsullar; dondurulmuş yoğurt (dondurma).

(511) 29 - мясо, за исключением свинины; птица домашняя неживая; дичь; изделия колбасные; сосиски; субпродукты; экстракты мясные; желе мясное; консервы мясные; мясо консервированное; полуфабрикаты из мяса и птицы; блюда готовые, состоящие преимущественно из мяса, рыбы, птицы или овощей; все вышеперечисленное не изготовлено и не основано на свинине; молоко, сыры; масла и жиры пищевые; йогурт и другие молочные продукты.

30 - мороженое; сорбет и другие продукты из съедобного льда; йогурт замороженный (мороженое).

(111) N 2021 1017

(151) 29.06.2021

(210) 2019 01553

(220) 04.09.2019

(181) 04.09.2029

(730) SWIMC LLC, 101 W. Prospect Avenue, Cleveland, Ohio 44115 (US)
(540)

42 - предоставление информации в области разведки нефти и природного газа и в области исследований, изучения, изысканий альтернативных источников энергии.

HEAT-FLEX

(511) 02 - boyalar və örtüklər.

(511) 02 - краски и покрытия.

(111) N 2021 1018
(151) 29.06.2021
(210) 2019 02079
(220) 27.11.2019
(181) 27.11.2029
(310) 88/594,589
(320) 27.08.2019
(330) US

(730) Chevron Intellectual Property LLC, a State of Delaware, Limited Liability Company, 6001 Bollinger Canyon Road, San Ramon, CA 94583, USA (US)
(540)

THE HUMAN ENERGY COMPANY

(526) Əmtəə nişanında "THE HUMAN ENERGY COMPANY" söz birləşməsi elementlərinə ayrı-ayrılıqda hüquqi mühafizə verilmədən bütövlüklə qorunur.

(511) 40 - neft və təbii qazın hasilatı və emalı, təmizlənməsi sahəsində məlumatlarla təmin etmə.

42 - neft və təbii qazın kəşfiyyatı və alternativ enerji mənbələrinin tədqiqi, öyrənilməsi, axtarışı sahəsində məlumatlarla təminatmə.

(526) В товарном знаке словосочетание "THE HUMAN ENERGY COMPANY" охраняется в целом без предоставления правовой охраны отдельным элементом.

(511) 40 - предоставление информации в области добычи и переработки, очистки нефти и природного газа.

(111) N 2021 1019

(151) 29.06.2021

(210) 2020 00309

(220) 17.02.2020

(181) 17.02.2030

(730) MADAS S.r.l., Via Moratello, 5, 6, 7, I-37045 SAN PIETRO DI LEGNAGO, Verona, Italy (IT)

(540)

The logo for MADAS features the word "MADAS" in a bold, sans-serif font. The letters are white with a thick black outline. The text is centered between two horizontal black bars, one above and one below, which are also slightly wider than the text itself.

(511) 07 - mexaniki üsulla hərəkətə gətirilən maşınlar, dəzgahlar, alətlər; yerüstü nəqliyyat vasitələri üçün nəzərdə tutulanlar istisna olmaqla, mühərriklər; yerüstü nəqliyyat vasitələri üçün nəzərdə tutulanlar istisna olmaqla birləşdiricilər və ötürücü elementləri; əl ilə idarə edilən alətlərdən başqa, kənd təsərrüfatı alətləri; yumurta inkubatorları; ticarət avtomatları; və 07-ci sinfə daxil olan bütün əmtəələr.

09 - elmi, tədqiqat, naviqasiya, geodeziya, fotoqrafiya, kinematoqrafiya, audiovizual, optika, çəki, ölçü, siqnallama, aşkarlama, sınaq, nəzarət xilasetmə və təlim-tədris sahələrinə aid cihazlar və qurğular; elektrik enerjisinin ötürülməsi, transformasiyası, toplanması, tənzimlənməsi və ya paylaşdırılmasının və istifadəsinin idarə edilməsi üçün cihazlar və qurğular; səs, görüntünün və məlumatların yazılması, ötürülməsi, yenidən və ya emalı üçün cihazlar və qurğular; yazılmış və yüklənəbilən media, kompüter, proqram təminatı yazısız rəqəmsal və ya analoq yazı və yaddaş mediası; öncə ödəniş aparatları üçün mexanizmlər; kassa aparatları, hesablama qurğuları; kompüterlər və kompüter periferiya qurğuları; dalğıcı kostyumları, dalğıcı maskaları, dalğıcı üçün qulaq tıxacları, dalğıcı və üzgüçülər üçün burun sıxacları, dalğıcı əlcəklər, sualtı üzgüçülük

üçün tənəffüs aparatları; yanğınsöndürmə avadanlıqları; və 09-cu sinfə daxil olan bütün əmtəələr.

11 - işıqlandırma, istilik, soyutma, buxar istehsalı, yemək bişirmə, qurutma, havalandırma, su təchizatı və sanitariya məqsədləri üçün cihazlar və qurğular; və 11 –ci sinfə daxil olan bütün əmtəələr.

35 - reklam; biznes sahəsində menecment; biznes sahəsində inzibatçılıq fəaliyyəti; ofis xidməti; və 35-ci sinfə daxil olan bütün xidmətlər.

(511) 07 - машины, станки, инструмент с механическим приводом; двигатели, за исключением предназначенных для наземных транспортных средств; соединения и элементы передач, за исключением предназначенных для наземных транспортных средств; орудия сельскохозяйственные, иные, чем орудия с ручным управлением; инкубаторы для яиц; автоматы торговые; и все товары, включенные в класс 07.

09 - приборы и инструменты научные, исследовательские, навигационные, геодезические, фотографические, кинематографические, аудиовизуальные, оптические, для взвешивания, измерения, сигнализации, обнаружения, тестирования, спасения и обучения; приборы и инструменты для передачи, распределения, трансформации, накопления, регулирования или управления распределением или потреблением электричества; аппаратура и инструменты для записи, передачи, воспроизведения или обработки звука, изображений или данных; носители записанные или загружаемые, программное обеспечение, чистые носители записи и хранения цифровой или аналоговой информации; механизмы для аппаратов с предварительной оплатой; аппараты кассовые, устройства счетные; компьютеры и компьютерная периферия; гидрокостюмы для дайвинга, маски, беруши, перчатки для дайверов, зажимы для носа для дайверов и пловцов, аппараты дыхательные для подводного плавания; оборудование для тушения огня; и все товары, включенные в класс 09

11 - устройства и установки для освещения, отопления, охлаждения, получения

пара, приготовления пищи, сушки, вентиляции, водоснабжения и санитарно-технические; и все товары, включенные в класс 11.

35 - реклама; менеджмент в сфере бизнеса; деятельность административная в сфере бизнеса; служба офисная; и все услуги, включенные в классе 35.

(111) N 2021 1020

(151) 29.06.2021

(210) 2020 00675

(220) 06.05.2020

(181) 06.05.2030

(730) Aktsionernoye obshchestvo

"Shchelkovo Agrokhim", kom. 204, korp.

142, d. 2, ul. Zavodskaya, g. Shchelkovo,

Shchelkovskiy rayon, Moskovskaya obl.,

141101 (RU)

(540)

ОВСЮГЕН

(511) 05 - zərərli heyvanları məhv etmək üçün preparatlar; fungisidlər, herbisidlər; akarisidlər; biosidlər; pestisidlər; zərərli bitkiləri məhv etmək üçün preparatlar; ev göbələklərini məhv etmək üçün preparatlar; həşərat sürfələrin məhv etmək üçün preparatlar; milçəkləri məhv etmək üçün preparatlar; siçanları məhv etmək üçün preparatlar; torpaq mollyuskalarını məhv etmək üçün preparatlar; parazitləri məhv etmək üçün preparatlar; xəstəliklərə tutulmuş dənli bitkilərin emalı üçün kimyəvi preparatlar; kökü xəstəliyə yoluxmuş taxılların emalı üçün kimyəvi preparatlar; xəstəliyə tutulmuş üzümün emalı üçün kimyəvi preparatlar; küfə qarşı emal üçün kimyəvi preparatlar; fillokserə qarşı emal üçün kimyəvi preparatlar.

(511) 05 - препараты для уничтожения вредных животных; фунгициды, гербициды; акарициды; биоциды; пестициды; препараты для уничтожения вредных растений; препараты для уничтожения домашних грибов; препараты для уничтожения

личинок насекомых; препараты для уничтожения мух; препараты для уничтожения мышей; препараты для уничтожения наземных моллюсков; препараты для уничтожения паразитов; препараты химические для обработки зерновых растений, пораженных болезнями; препараты химические для обработки злаков, пораженных головней; препараты химические для обработки пораженного винограда; препараты химические для обработки против милдью; препараты химические для обработки против филлоксеры.

(111) N 2021 1021

(151) 29.06.2021

(210) 2020 00520

(220) 02.03.2020

(181) 02.03.2030

(730) Troikaa Pharmaceuticals Limited,
Commerce House - 1, Satya Marg, Bodakdev, Ahmedabad - 380 054, Gujarat, India
(IN)

(540)

TROYVIT-D3 - ТРОЙВИТ-Д3 – TROYVIT-D3

(526) Əmtəə nişanında “D3”, “D3”, “Д3” hərf və rəqəm birləşmələri hüquqi müəlifə obyektləri deyildir.

(511) 05 - əsçaçılıq, tibbi və baytarlıq preparatları.

(526) В товарном знаке буквенное и цифровое сочетание “D3”, “D3”, “Д3” не являются объектом правовой охраны.

(511) 05 - фармацевтические, медицинские и ветеринарные препараты.

(111) N 2021 1022

(151) 29.06.2021

(210) 2020 00573

(220) 05.03.2020

(181) 05.03.2030

(730) Imperial Tobacco Ventures Limited,
121 Winterstoke Road, Bristol BS3 2LL,
United Kingdom (GB)

(540)

:MYPULZE

(591) qəhvəyi, boz

(511) 09 - elektrik və elektron siqaretlər üçün istifadə edilən batareya yükləyiciləri; tütünün qızdırılması üçün istifadə edilən elektrik və elektron qurğular üçün batareya yükləyiciləri; elektrik və elektron siqaretlər üçün USB yükləyiciləri; tütün qızdırılması üçün istifadə edilən elektrik elektron qurğular üçün USB yükləyicilər; elektrik və elektron siqaretlər üçün avtomobil qurğuları yükləyiciləri; tütün qızdırılması üçün istifadə edilən avtomobil qurğuları üçün yükləyicilər; elektrik və elektron siqaretlərin yüklənməsi və daşınması üçün elektron qurğular və vasitələr; tütünün qızdırılmasında istifadə edilən qurğuların yüklənməsi və daşınması üçün elektron qurğular və vasitələr; batareya ilə işlədilen portativ buxar hasil edən qurğular, məsələn elektrik və elektron siqaretlər, tütünün qızdırılmasında istifadə edilən tüstüsüz buxar hasil edən vasitələr və qurğular üçün portativ yükləyicilər.

34 - emal edilmiş və ya emal edilməmiş tütün; siqaretlər; siqarlar; tütün məmulatları; tibbi və müalicəvi məqsədlərin hər hansı birinə aid olmayan, tütün əvəzediciləri; kibritlər və tütün məmulatlarının çəkilməsi üçün ləvazimat; elektrik və elektron siqaretlər; elektrik və ya elektron siqaretlər üçün mayelər; elektrik və elektron siqaretlər üçün tütün məmulatlarının çəkilməsi üçün ləvazimat; elektrik və ya elektron siqaretlərin daşınması üçün kisəciklər; elektrik və ya elektron siqaretlər üçün müştük ucluqları; tütün, tütün məmulatlarının və tütün əvəzedicilərinin buxara verilməsi üçün qurğular; tütün əvəzediciləri tərkibli siqaretlər; tütün çubuqlarının tütün məmulatlarının və tütün əvəzedicilərinin qızdırılması üçün elektrik və elektron qurğular; qızdırılma üçün nəzərdə tutulan tütün çubuqları, tütün məmulatları və tütün əvəzediciləri; yuxarıda sadalanmış əmtəələr üçün hissələr və fitinqlər.

(591) коричневый, серый

(511) 09 - зарядные устройства для использования с электрическими и электронными сигаретами; зарядные устройства

для электрических и электронных устройств для нагрева табака; USB-зарядные устройства для электрических и электронных сигарет; USB-зарядные устройства для электрических и электронных устройств, используемые для нагрева табака; автомобильные зарядные устройства для электрических и электронных сигарет; автомобильные зарядные устройства, используемые для устройств нагрева табака; электронные устройства и приборы для зарядки и транспортировки электрических и электронных сигарет; электронные устройства и приборы для зарядки и переноса устройств, используемые для нагрева табака; портативные зарядные устройства для переносных парогенераторов с батарейным питанием, такие как электрические и электронные сигареты, бездымные испарители и устройства, используемые для нагрева табака.

34 - табак, обработанный или необработанный; сигареты; сигары; табачные изделия; заменители табака, не предназначенные для лекарственных или лечебных целей; спички и курительные принадлежности; электрические и/или электронные сигареты; жидкости для электрических и электронных сигарет; курительные принадлежности для электрических и электронных сигарет; чехлы для переноски электрических и, или электронных сигарет; наконечники мундштуков для электрических и, или электронных сигарет; устройства для выпаривания табака, табачных изделия и заменителей табака; сигареты содержащие заменители табака; электрические и электронные устройства для нагрева табачных палочек, табачных изделий и заменителей табака; табачные палочки, табачные изделия и заменители табака для нагрева; части и фитинги для вышеуказанных товаров.

(111) N 2021 1023

(151) 29.06.2021

(210) 2020 01603

(220) 15.09.2020

(181) 15.09.2030

**(730) International Foodstuffs Co LLC.,
P.O Box 4115 Sharjah UAE (AE)**

(540)



(511) 03 - tualet sabunları, yuyucu vasitələr, təmizləyici sabunlar, şampunlar, kosmetika, dəri və saç yağları, dəri və saç losyonları və bu sinfə daxil olmaqla digər dəri və saç baxımı məhsulları, maye sabunlar, təmizləyici, cilalayıcı, yağçıxaran və abrazivli emal üçün preparatlar və gigiyena məhlulları, ağardıcı preparatlar və camaşır məqsədləri üçün digər maddələr, parfümeriya.

(511) 03 - туалетные мыла, моющие средства, очищающие средства, шампуни, косметика, масла для кожи и волос, лосьоны для кожи и волос и другие средства по уходу за кожей и волосами в этом классе, жидкие мыла, препараты для чистки, полирования, обезжиривания и абразивной обработки и гигиенические растворы, препараты для отбеливания и прочие вещества для стирки, парфюмерия.

(111) N 2021 1024

(151) 29.06.2021

(210) 2020 02011

(220) 20.11.2020

(181) 20.11.2030

(730) Toshiba Elevator Kabushiki Kaisha a Japanese corporation, Manufacturers, 72-34, Horikawa-cho, Saiwai-ku, Kawasaki-shi, Kanagawa, Japan (JP)

(540)



(511) 07 - qaldırıcılar, liftlər.

37 - qaldırıcıların, liftlərin və qaldırıcıların təmir, quraşdırılması və texniki xidməti.

(511) 07 - подъемники, лифты

37 - техническое обслуживание, ремонт и установка лифтов и подъемников.

(111) N 2021 1025

(151) 29.06.2021

(210) 2020 01180

(220) 08.07.2020

(181) 08.07.2030

(730) Limited Liability Company "POLAR SEAFOOD RUSSIA", Starye Kremenki St., 90, Jukovskiy district, Kremenki city, RU-249185 Kalujskaya region, Rossiyskaya Federatsiya (RU)

(540)



(591) mavi, ağ

(511) 29 - konservləşdirilmiş dəniz yosunu; emal edilmiş dondurulmuş göbələk; balıqdan musslar; lifilləşdirilmiş tərəvəz; emal edilmiş tərəvəz; dondurulmuş tərəvəz; emal edilmiş meyvə; dondurulmuş meyvə; emal edilmiş giləmeyvə; dondurulmuş giləmeyvə; qida üçün yosun ekstraktları; qidaya qatılan balıq unu; qida üçün balıq yapışqanı; klipfiks (duzlu-qurudulmuş treska balığı); balıq ekstraktları; balıq konservləri; duzlu balıq; konservləşdirilmiş balıq; balıq filesi; qida üçün balıq məhsulları; dondurulmuş dəniz məhsulları; qeyri-diri ançouslar; kürü; qeyri-diri kənarları diş-diş krevetkalar; qeyri-diri lanqustalar; (dəniz mollyuskaları) midiylər; qeyri-diri dəniz mollyuskaları; qeyridiri omarlar; qeyri-diri xərçənglər; qeyri-diri xərçəngəbənzərlər; qeyri-diri yeməli balıqçulağılar (mərcaqçulağılar); qeyri-diri balıq; qeyri-diri istridyələr (yeyilən dəniz ilbizi); qeyri-diri krevetkalar; qeyri-diri qızılbalıq; qeyri-diri sardinalar; qeyri-diri siyənək; qeyridiri somğa; qeyri-diri tunes; qeyri-diri qoloturlar; tajin (ət, bahq və tərəvəzdən hazırlanmış xörək); qeyri-diri trepanqlar.

(591) синий, белый

(511) 29 - водоросли морские консервированные; грибы обработанные замороженные; муссы рыбные; овощи лиофилизиро-

ванные; овощи обработанные; овощи замороженные; фрукты обработанные; фрукты замороженные; ягоды обработанные; ягоды замороженные; экстракты водорослей пищевые; мука рыбная для употребления в пищу; клей рыбий пищевой; клипфиск (треска солено-сушеная); рыбные экстракты; рыбные консервы; рыба соленая; рыба консервированная; филе рыб; продукты рыбные пищевые; мороженые морепродукты; анчоусы неживые; икра; креветки пальчатые неживые; лангусты неживые; мидии; моллюски неживые; омары неживые; раки неживые; ракообразные неживые; ракушки съедобные неживые; рыба неживая; устрицы неживые; креветки неживые; лосось неживой; сардины неживые; сельдь неживая; семга неживая; тунец неживой; голотурии неживые; тажин (блюдо на основе мяса, рыбы или овощей); трепанги неживые.

(111) N 2021 1026

(151) 29.06.2021

(210) 2020 02104

(220) 04.12.2020

(181) 04.12.2030

(730) Red Bull GmbH, Am Brunnen 1, 5330 Fuschl am See, Austria (AT)

(540)

FLICK

(511) 41 - tərbiyəetmə; tədris prosesinin təşkil edilməsi; əyləncələr; idman və mədəni-maarif tədbirlərinin təşkili; nəşr və hesabat; konfransların, sərgilərin və konkursların təşkili; əyləncə məqsədləri üçün oyun xidmətləri; audio və videoistehsalat və foto çəkmək; idman və fitnes; kitabxana xidmətləri; tərcümə və təfsir; film istehsalı, reklam filmləri istisna olmaqla; təminat interaktiv oyun (kompüter şəbəkəsi vasitəsilə); interaktiv musiqi təchizetmə (yüklənə bilməyən); interaktiv videoları təchiz etmə (yüklənə bilməyən); filmlərin prokatı; tədbirlər üçün səs mühəndisliyi xidmətləri; tədbirlər üçün videomontaj xidmətləri; tədbirlər üçün işıqlandırma xid-

mətləri; əyləncə və mədəni tədbirlər haqqında istifadəçilərin rəylərini təmin etmə; əyləncə və mədəni tədbirlər haqqında istifadəçilərin qiymətləndirmə dərəcəli ilə təmin etmə; əyləncə və mədəni tədbirlər haqqında istifadəçilərin reytinglərini qiymətləndirilmə dərəcəli ilə təmin etmə.

(511) 41 - воспитание; организация учебного процесса; развлечения; организация спортивных и культурно-просветительных мероприятий; издательское дело и отчетность; организация конференций, выставок и конкурсов; игровые услуги в развлекательных целях; производство аудио и видео, и фотографирование; спорт и фитнес; услуги библиотеки; перевод и толкование; производство фильмов, за исключением рекламных фильмов; обеспечение интерактивное игрой (через компьютерную сеть); обеспечение интерактивной музыкой (не загружаемыми); обеспечение интерактивным видео (не загружаемыми); прокат фильмов; звукоинженерные услуги для мероприятий; услуги видео монтажа для мероприятий; услуги светотехники для мероприятий; предоставление отзывов пользователей в развлекательных или культурных мероприятиях; предоставление степенью оценки пользователями в отношении развлекательных или культурных мероприятий; предоставление степенью оценки рейтинга пользователями в отношении развлекательных или культурных мероприятий.

(111) N 2021 1027

(151) 29.06.2021

(210) 2019 02221

(220) 13.12.2019

(181) 13.12.2029

(730) Coloplast A/S, Høltedam 1, 3050 Humlebaek, Denmark, DK (DK)

(540)



(511) 03 - dərini qorumaq və qulluq etmək üçün qeyri-müalicəvi preparatlar və maddələr; bədən üçün gel; yapışqan təmizləyici preparatlar.

05 - dərini qorumaq və qulluq etmək üçün əczaçılıq preparatları və maddələri; dəri xəstəliklərinin müalicəsi üçün əczaçılıq preparatları və maddələri; yaraların müalicəsi üçün əczaçılıq preparatları və maddələri; məlhəmlər və sarğı üçün materiallar; yaraya qulluq etmək üçün gigiyenik, tibbi və cərrahi bandajlar və sarğılar; tibbi yara doldurucu material, məhz pasta, toz, alginat, gel və qranula; tibbi leykoplastlar; tibbi yapışqan lent; tibbi absorbsiyaedici lent; tibbi elastik lent; modul tibbi pasta; plastırlar; istifadəsi tibbi məqsədlər üçün nəzərdə tutulmuş dəri üçün nazik qoruyucu təbəqə, istifadəsi tibbi məqsədlər üçün nəzərdə tutulmuş dəri üçün qoruyucu krem, istifadəsi tibbi məqsədlər üçün nəzərdə tutulmuş dəri üçün qoruyucu pastalar, istifadəsi tibbi məqsədlər üçün nəzərdə tutulmuş dəri üçün qoruyucu salfetlər; tibbi məqsədlər üçün nəzərdə tutulmuş stoma kisələri üçün sürtgü dezodorantı; stoma kisələri üçün dezodorantlar; dəsmallar, salfetlər və bezlər və ya gigiyenik istifadə üçün damcıları udmaq üçün paketlər; sidikqaçırma üçün bezlər və paketlər; tibbi istifadə üçün yara təmizləyicisi; otaq dezodorantı; antiseptik əl təmizləyici vasitələr; bioloji implantlar; müalicəvi şampun.

10 - tibbi və cərrahi alətlər və aparatlar; stomanın və sidikqaçırmanın cərrahi və müalicəsi üçün alətlər və aparatlar; sidik yolları sisteminin tibbi və cərrahi müalicəsi və çanaq döşəməsinin yenidən qurulması üçün alətlər və aparatlar; uroloji alətlər və aparatlar; ginekologiya alətləri və aparatları; yaraların tibbi və cərrahi müalicəsi üçün alətlər və aparatlar; əzələlərin bərpası üçün stimullaşdırıcı aparat şəklində cərrahi və tibbi aparatlar; kolostomiya çantaları; ileostomiya çantaları; urostomiya çantaları; insan bədənindən ifrazat toplamaq üçün zərflər və tutumlar; ostomiya cihazı üçün qoxu filtrləri; kateterlər; tibbi məqsədlər üçün drenaj boruları, nasoslar, qollar, çantalar və tənzimləyicilər şəklində irriqatorlar, onların hissələri və fitinqlər; laparoskopiya üçün alətlər və alətlər; tibbi zondlar; sidik prezervativləri, sidik kapsulaları, prezervativ kateterləri, ostomiya kəmərləri; tibbi istifadə üçün anal tamponlar;

stentlər; istiqamətləndirici məfillər; ureteral giriş qabığı; biopsiya iynələri; inyeksiya iynələri; cərrahi uroloji genişləndiricilər; daşçıxaranlar; protezlər; süni implantlar; uretral sarğılar; elastik bandajlar, dayaqlayıcı bandajlar, ortopedik bandajlar; süni ətraflar; tikiş materialı və aparatları; bütün sadalananlar tibbi və cərrahi əməliyyat üçün nəzərdə tutulub; tibbi istifadə üçün mikrob əleyhinə parçalar.

(511) 03 - preparaty i veshchestva dlya zashchity i uhođa za kožey ne lechebnyie; gely dlya tela; preparaty dlya udaleniya kleya.

05 - farmatsevticheskie preparaty i veshchestva dlya zashchity i uhođa za kožey; farmatsevticheskie preparaty i veshchestva dlya lecheniye kožnyx zabolevaniy; farmatsevticheskie preparaty i veshchestva dlya lecheniya rany; plastyri i perevlyazochnyie materialy; gigenicheskie, meditsynskie i khirurgicheskie povyazki i perevlyazochnyie materialy dlya uhođa za ranami; meditsynskiy material dlya zapolneniya ran, a imenno pasta, poroshok, alginat, gely i granulyat; meditsynskiy leykoplastyry; meditsynskaya kleykaya lentay; meditsynskaya absorbiruyushchaya lentay; meditsynskaya elastichnaya lentay; modulyrnaya meditsynskaya pasta; plastyri; bar'yernaya plenka dlya zashchity koži dlya meditsynskogo ispol'zovaniya, zashchitnyy krem dlya zashchity koži dlya meditsynskogo ispol'zovaniya, bar'yernyye pasty dlya zashchity; smazochnyy dezodorant dlya meshochkov stomy dlya meditsynskikh tsелей; dezodoranty dlya meshkov stomy; polotentsay, sal'fetyki i prokladki ili podushcheyki dlya poglosheniya kapel' ili konverty mochi dlya gigenicheskogo ispol'zovaniya; prokladki i konverty ot neoderzhaniya; oshchistitely ran dlya meditsynskikh tsелей; komnatnyy dezodorant; antisepiticheskoye oshchishchayushcheye sredstvo dlya ruk; biologicheskie implantaty; lechebnyy shampuny.

10 - meditsynskie i khirurgicheskie instrumenty i apparaty; instrumenty i apparatura dlya khirurgicheskogo i meditsynskogo lecheniya stomy i neoderzhaniya mochi; pribory i apparatura dlya meditsynskogo i khirurgicheskogo lecheniya sistemy mochevykh putey, a takzhe dlya rekonstruktsii tазovogo

дна; урологические инструменты и аппаратура; гинекологические инструменты и аппаратура; приборы и аппаратура для медицинского и хирургического лечения ран; хирургические и медицинские приборы в виде стимулирующего устройства для восстановления мышц; сумки для колостомы; сумки илеостомические; уростомные сумки; конверты и емкости для сбора экскрементов из организма человека; фильтры запаха для стомного прибора; катетеры; ирригаторы и их части и фитинги в виде дренажных трубок, насосов, рукавов, сумок и регуляторов для медицинских целей; приборы и инструменты для лапароскопии; медицинские зонды; презервативы для мочи, капсула для мочи, катетеры для презервативов, пояса для стомы; анальные тампоны для медицинского использования; стенты; направляющие проволоки; оболочки мочеточникового доступа; иглы для биопсии; иглы для инъекций; хирургические урологические расширители; каменные экстракторы; протезы; искусственные имплантаты; уретральные перевязь; эластичные бинты, поддерживающие бинты, ортопедические бинты; искусственные конечности; шовный материал и аппаратура; все для медицинского и хирургического лечения; антимикробный текстиль для медицинского применения.

(111) N 2021 1028

(151) 29.06.2021

(210) 2019 02222

(220) 13.12.2019

(181) 13.12.2029

(730) Coloplast A/S, Høltedam 1, 3050 Humlebaek, Denmark, DK (DK)

(540)

COLOPLAST

(511) 03 - dərini qorumaq və qulluq etmək üçün qeyri-müalicəvi preparatlar və maddələr; bədən üçün gel; yapışqan təmizləyici preparatlar.

05 - dərini qorumaq və qulluq etmək üçün əczaçılıq preparatları və maddələri; dəri

xəstəliklərinin müalicəsi üçün əczaçılıq preparatları və maddələri; yaraların müalicəsi üçün əczaçılıq preparatları və maddələri; məlhəmlər və sarğı üçün materiallar; yaraya qulluq etmək üçün gigiyenik, tibbi və cərrahi bandajlar və sarğılar; tibbi yaradoldurucu material, məhz pasta, toz, alginat, gel və qranula; tibbi leykoplastlar; tibbi yapışqan lent; tibbi absorbsiyaedici lent; tibbi elastik lent; modul tibbi pasta; plastirlər; istifadəsi tibbi məqsədlər üçün nəzərdə tutulmuş dəri üçün nazik qoruyucu təbəqə, istifadəsi tibbi məqsədlər üçün nəzərdə tutulmuş dəri üçün qoruyucu krem, istifadəsi tibbi məqsədlər üçün nəzərdə tutulmuş dəri üçün qoruyucu pastalar, istifadəsi tibbi məqsədlər üçün nəzərdə tutulmuş dəri üçün qoruyucu salfetlər; tibbi məqsədlər üçün nəzərdə tutulmuş stoma kisələri üçün sürtkü dezodorantı; stoma kisələri üçün dezodorantlar; dəsmallar, salfetlər və bezlər və ya gigiyenik istifadə üçün damcılar udmaq üçün paketlər; sidik qaçırma üçün bezlər və paketlər; tibbi istifadə üçün yara təmizləyicisi; otaq dezodorantı; anti-septik əl təmizləyici vasitələr; bioloji implantlar; müalicəvi şampun.

10 - tibbi və cərrahi alətlər və aparatlar; stomanın və sidikqaçırmanın cərrahi və müalicəsi üçün alətlər və aparatlar; sidik yolları sisteminin tibbi və cərrahi müalicəsi və çanaq döşəməsinin yenidən qurulması üçün alətlər və aparatlar; uroloji alətlər və aparatlar; ginekologiya alətləri və aparatları; yaraların tibbi və cərrahi müalicəsi üçün alətlər və aparatlar; əzələlərin bərpası üçün stimullaşdırıcı aparat şəklində cərrahi və tibbi aparatlar; kolostomiya çantaları; ileostomiya çantaları; urostomiya çantaları; insan bədənindən ifrazat toplamaq üçün zərflər və tutumlar; ostomiya cihazı üçün qoxu filtrləri; kateterlər; tibbi məqsədlər üçün drenaj boruları, nasoslar, qollar, çantalar və tənzimləyicilər şəklində irriqatorlar, onların hissələri və fitinqlər; laparoskopiya üçün alətlər və alətlər; tibbi zondlar; sidik prezervativləri, sidik kapsulaları, prezervativ kateterləri, ostomiya kəmərləri; tibbi istifadə üçün anal tamponlar; stentlər; istiqamətləndirici məfillər; ureteral giriş qabığı; biopsiya iynələri; inyeksiya iynələri; cərrahi uroloji genişləndiricilər; daşçıxaranlar; protezlər; süni implantlar; uretral sarğılar; elastik bandajlar, dayaqlayıcı bandajlar, ortopedik bandajlar; süni ətraflar;

tikiş materialı və aparatları; bütün sadalananlar tibbi və cərrahi əməliyyat üçün nəzərdə tutulub; tibbi istifadə üçün mikrob əleyhinə parçalar.

(511) 03 - preparatları və maddələri üçün nəzərdə tutulmuş tibbi və cərrahi əməliyyat üçün nəzərdə tutulub; tibbi istifadə üçün mikrob əleyhinə parçalar.

05 - farmaceutik preparatları və maddələri üçün nəzərdə tutulmuş tibbi və cərrahi əməliyyat üçün nəzərdə tutulub; tibbi istifadə üçün mikrob əleyhinə parçalar.

05 - farmaceutik preparatları və maddələri üçün nəzərdə tutulmuş tibbi və cərrahi əməliyyat üçün nəzərdə tutulub; tibbi istifadə üçün mikrob əleyhinə parçalar.

10 - tibbi və cərrahi alətlər və aparatlar; stomanın və sidikqaçırmanın cərrahi və müalicəsi üçün alətlər və aparatlar; sidik yolları sisteminin tibbi və cərrahi müalicəsi və çanaq döşəməsinin yenidən qurulması üçün alətlər və aparatlar; uroloji alətlər və aparatlar; ginekologiya alətləri və aparatları; yaraların tibbi və cərrahi müalicəsi üçün alətlər və aparatlar; əzələlərin bərpası üçün stimullaşdırıcı aparat şəklində cərrahi və tibbi aparatlar; kolostomiya çantaları; ileostomiya çantaları; urostomiya çantaları; insan bədənindən ifrazat toplamaq üçün zərflər və tutumlar; ostomiya cihazı üçün qoxu filtrləri; kateterlər; tibbi məqsədlər üçün drenaj boruları, nasoslar, qollar, çantalar və tənzimləyicilər şəklində irriqatorlar, onların hissələri və fitinqlər; laparoskopiya üçün alətlər və alətlər; tibbi zondlar; sidik prezervativləri, sidik kapsulaları, prezervativ kateterləri, ostomiya kəmərləri; tibbi istifadə üçün anal tamponlar; stentlər; istiqamətləndirici məfillər; ureteral giriş qabığı; biopsiya iynələri; inyeksiya iynələri; cərrahi uroloji genişləndiricilər; daşçıxaranlar; protezlər; süni implantlar; uretral sarğılar; elastik bandajlar, dayaqlayıcı bandajlar, ortopedik bandajlar; süni ətraflar;

сумки; конверты и емкости для сбора экскрементов из организма человека; фильтры запаха для стомного прибора; катетеры; ирригаторы и их части и фитинги в виде дренажных трубок, насосов, рукавов, сумок и регуляторов для медицинских целей; приборы и инструменты для лапароскопии; медицинские зонды; презервативы для мочи, капсула для мочи, катетеры для презервативов, пояса для стомы; анальные тампоны для медицинского использования; стенты; направляющие проволоки; оболочки мочеточникового доступа; иглы для биопсии; иглы для инъекций; хирургические урологические расширители; каменные экстракторы; протезы; искусственные имплантаты; уретральные перевязь; эластичные бинты, поддерживающие бинты, ортопедические бинты; искусственные конечности; шовный материал и аппаратура; все для медицинского и хирургического лечения; антимикробный текстиль для медицинского применения.

(111) N 2021 1029
(151) 29.06.2021
(210) 2019 00640
(220) 10.04.2019
(181) 10.04.2029
(730) Kraft Foods Schweiz Holding GmbH,
Chollerstrasse 4, 6301 Zug, Switzerland
(CH)
(540)



(526) Əmtəə nişanında “Sensations” söz işarəsi hüquqi mühafizə obyektı deyildir.
(591) yasəmənı, açıq-yasəmənı, bənövşəyi, ağ, sarı, mixəyi, tünd-mixəyi, bej, açıq-bej
(511) 30 - şokoladlı peçenye, peçenye, şirin xəmirdən hazırlanmış, xüsusilə içli qənnadı məmulatları.

(526) В товарном знаке словесное обозначение “Sensations” не является объектом правовой охраны.

(591) сиреневый, светло-сиреневый, пурпурный, белый, желтый, гвоздика, темно-гвоздичный, бежевый, светло-бежевый

(511) 30 - шоколад, конфеты шоколадные, печенье шоколадное, бисквиты, печенье, конфеты, изделия кондитерские нелекарственные; вафли, изделия кондитерские из сладкого теста, преимущественно с начинкой, изделия кондитерские мучные; мороженое, изделия кондитерские замороженные

(111) N 2021 1030
(151) 29.06.2021
(210) 2019 01571
(220) 09.09.2019
(181) 09.09.2029
(310) 1446189
(320) 12.10.2018
(330) FI
(730) Orion Corporation, Orionintie 1,
02200 Espoo, Finland (FI)
(540)

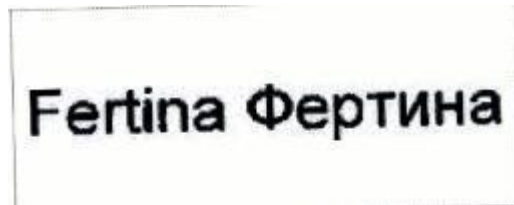

(511) 05 - vitaminlər, pəhriz əlavələri və müalicəvi qida əlavələri.

(511) 05 - витамины, диетические добавки и лечебные пищевые добавки.

(111) N 2021 1031
(151) 29.06.2021
(210) 2020 00088
(220) 21.01.2020
(181) 21.01.2030
(730) Günay Mikayılova Rauf qızı, AZ 1114,
Bakı şəh., Binəqədi rayonu, M. Rəsulzadə
ŞTQ, Davudoğlu (Rəsulzadə qəs.), ev 20
(AZ)
(540)



(526) Əmtəə nişanında "Estetik klinika" söz işarələri hüquqi mühafizə obyektidir.

(591) qızılı

(511) 44 - tibbi xidmətlər, insanlar üçün gigiyena və kosmetika sahəsində xidmətlər.

(526) В товарном знаке словосочетание "Estetik klinika" не является объектом правовой охраны.

(591) золотистый

(511) 44 - медицинские услуги, услуги в области гигиены и косметики для людей.

(111) N 2021 1032

(151) 30.06.2021

(210) 2019 01943

(220) 06.11.2019

(181) 06.11.2029

(730) "Vest Produkt Marketing" MMC, AZ 1007, Bakı şəh., Nəsimi rayonu, Vladislav Plotnikov küç., ev 21A (AZ)

(540)



(591) qırmızı, qızılı-sarı, açıq-sarı, qəhvəyi, ağ

(511) 30 - düyü, un və taxıl məhsulları, çörək-bulka məmulatları, qənnadı məmulatları.

35 - əmtəələrin reklamı və satışı üzrə xidmətlər.

(591) красный, золотисто-желтый, светло-желтый, коричневый, белый

(511) 30 - рис, мука и зерновые продукты, хлебобулочные изделия, кондитерские изделия.

35 - услуги по рекламе и продаже товаров.

(111) N 2021 1033

(151) 30.06.2021

(210) 2020 01433

(220) 19.08.2020

(181) 19.08.2030

(730) "Aqro-Vest DC" MMC, AZ 1132, Bakı şəh., Sabunçu rayonu, Bakıxanov ŞTQ, Muxtar Fətəliyev pr., (Bakıxanov qəs.), ev 72 (AZ)

(540)



(511) 29 - ət, balıq, quş və ov quşu ət; ət ekstraktları; konservləşdirilmiş, qurudulmuş və istilik emalına uğradılmış tərəvəzlər və meyvələr; jele, mürəbbə, kompotlar; yumurta, süd və süd məhsulları; qida yağları və piyləri.

30 - qəhvə, çay, kakao, qənd, düyü, tapioka (manioka), saqo, qəhvə əvəzediciləri; un və taxıl məhsulları, çörək-bulka məmulatları, qənnadı məmulatları, dondurma; bal, patokadan sirop; maya, çörək tozları; duz, xardal; sirkə, souslar; ədviyyatlar; qida buzu.

35 - 29,30-cu sinifdə göstərilən əmtəələrin reklamı və satışı.

(511) 29 - мясо, рыба, птица и дичь; мясные экстракты; овощи и фрукты консервированные, сушеные и подвергнутые тепловой обработке; желе, варенье, компоты; яйца, молоко и молочные продукты; масла и жиры пищевые.

30 - кофе, чай, какао, сахар, рис, тапиока (маниока), саго, заменители кофе; мука и зерновые продукты, хлебобулочные изделия, кондитерские изделия, мороженое; мед, сироп из патоки; дрожжи, пекарные порошки; соль, горчица; уксус, приправы; пряности; пищевой лед.

35 - реклама; и продажа товаров, указанных в 29,30 классах.

(111) N 2021 1034

(151) 30.06.2021

(210) 2020 01729

(220) 01.10.2020

(181) 01.10.2030

(730) İsmayılov Ürfət Əjdər oğlu, AZ 6100,
Ucar rayonu, Qarayev ev Qaradağlı kəndi
(AZ)

(540)

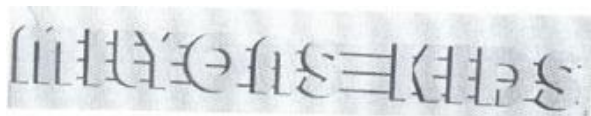

(526) Əmtəə nişanında "KIDS" söz işarəsi hüquqi mühafizə obyektidir.

(511) 25 - geyim, ayaqqabı və baş geyimləri.

35 - 25-ci sinifdə göstərilən malların satışı üzrə xidmətlər

(526) В товарном знаке словесное обозначение "KIDS" не является объектом правовой охраны.

(511) 25 - одежда, обувь, головные уборы.

35 - услуги по продаже товаров, указанных в 25-м классе.

(111) N 2021 1035

(151) 30.06.2021

(210) 2021 00439

(220) 22.02.2021

(181) 22.02.2031

(730) Əliyev Seyxan Xanağa oğlu, AZ 1110,
Bakı şəh., Nərimanov rayonu, Ceyhun
Hacıbəyli küç., ev 32, mən. 15 (AZ)

(540)

Seyxan

(511) 14 - nəcib metallar və onların xəlitələri; zərgərlik məmulatları, bijuteriya, qiymətli və yarıqiymətli daş-qaşlar; saatlar və xronometrik cihazlar.

35 - 14-cü sinifdə göstərilən əmtəələrin reklamı və satışı üzrə xidmətlər; biznes sahəsində menecment.

(511) 14 - металлы благородные и их сплавы; изделия ювелирные, бижутерия, камни драгоценные и полудрагоценные; часы и приборы хронометрические.

35 - услуги по рекламе и продаже товаров, указанных в 14-ом классе, менеджмент в сфере бизнеса.

(111) N 2021 1036

(151) 30.06.2021

(210) 2020 01283

(220) 29.07.2020

(181) 29.07.2030

(730) "CASPI GROUP" MMC, AZ 1022,
Bakı şəh., Nəsimi rayonu, Ak.Sübhi
Salayev küç., ev 37A, mən. 30 (AZ)

(540)

BLASTO-G

(526) Əmtəə nişanında "G" hərf işarəsi hüquqi mühafizə obyektidir.

(591) yaşıl

(511) 05 - tibbi şam / süpozituar.

(526) В товарном знаке буквенное обозначение "G" не является объектом правовой охраны.

(591) зеленый

(511) 05 - лекарственная свеча/суппозиторий.

(111) N 2021 1037

(151) 30.06.2021

(210) 2020 01284

(220) 29.07.2020

(181) 29.07.2030

(730) "CASPI GROUP" MMC, AZ 1022, Bakı
şəh., Nəsimi rayonu, Ak.Sübhi Salayev
küç., ev 37A, mən. 30 (AZ)

(540)

DIFLUVID

(591) göy
(511) 05 - dərmanlar.

(591) синий
(511) 05 - лекарственные препараты.

(111) N 2021 1038
(151) 30.06.2021
(210) 2020 01285
(220) 29.07.2020
(181) 29.07.2030
(730) "CASPI GROUP "MMC, AZ 1022, Bakı şəh., Nəsimi rayonu, Ak.Sübhi Salayev küç., ev 37A, mən. 30 (AZ)
(540)

FLAXIDEL®

(526) Əmtəə nişanında "®" işarəsi hüquqi mühafizə obyektidir.

(591) yaşıl
(511) 05 - dərmanlar.

(526) В товарном знаке знак "®" не является объектом правовой охраны.

(591) зеленый
(511) 05 - лекарства.

(111) N 2021 1039
(151) 30.06.2021
(210) 2020 01289
(220) 29.07.2020
(181) 29.07.2030
(730) "CASPI GROUP "MMC, AZ 1022, Bakı şəh., Nəsimi rayonu, Ak.Sübhi Salayev küç., ev 37A, mən. 30 (AZ)
(540)

Mirolin

(591) göy (kobalt)
(511) 05 - dərmanlar.

(591) небо (кобальт)
(511) 05 - лекарства.

(111) N 2021 1040
(151) 30.06.2021
(210) 2020 01290
(220) 29.07.2020
(181) 29.07.2030
(730) "CASPI GROUP "MMC, AZ 1022, Bakı şəh., Nəsimi rayonu, Ak.Sübhi Salayev küç., ev 37A, mən. 30 (AZ)
(540)

Nervio B12®

(526) Əmtəə nişanında "B12" "®" işarəsi, hərf işarəsi, rəqəm birləşmələri hüquqi mühafizə obyektləri deyildir.

(591) açıq-göy
(511) 05 - dərmanlar.

(526) В товарном знаке буквенное и цифровое сочетание "B12" не является объектом правовой охраны.

(591) светло-синий
(511) 05 - лекарства.

(111) N 2021 1041
(151) 30.06.2021
(210) 2020 01292
(220) 29.07.2020
(181) 29.07.2030
(730) "CASPI GROUP "MMC, AZ 1022, Bakı şəh., Nəsimi rayonu, Ak.Sübhi Salayev küç., ev 37A, mən. 30 (AZ)
(540)

Protesol

(511) 05 - qida əlavələri.

(511) 05 - продуктовые добавки.

(111) N 2021 1042
(151) 30.06.2021
(210) 2020 01294
(220) 29.07.2020
(181) 29.07.2030
(730) "CASPI GROUP "MMC, AZ 1022, Bakı şəh, Nəsimi rayonu, Ak.Sübhi Salayev küç., ev 37A, mən. 30 (AZ)
(540)



(526) Əmtəə nişanında “®” işarəsi hüquqi mühafizə obyektidir.
(591) bənövşəyi, mavi
(511) 05 - dərmanlar.

(526) В товарном знаке обозначение “®” не является объектом правовой охраны.
(591) фиолетовый, синий
(511) 05 - лекарственные препараты.

(111) N 2021 1043
(151) 30.06.2021
(210) 2020 01295
(220) 29.07.2020
(181) 29.07.2030
(730) "CASPI GROUP "MMC, AZ 1022, Bakı şəh, Nəsimi rayonu, Ak.Sübhi Salayev, ev 37A, mən. 30 (AZ)
(540)



(526) Əmtəə nişanında “®” xəbərdarlıq işarəsi hüquqi mühafizə obyektidir.
(591) tünd-bənövşəyi, al-yaşıl
(511) 05 - tibbi şam / süpozituar.

(526) В товарном знаке предупредительный знак “®” не является объектом правовой охраны.

(591) темно-фиолетовый, светло-зеленый
(511) 05 - свечи медицинские, суппозитории.

(111) N 2021 1044
(151) 30.06.2021
(210) 2020 01456
(220) 24.08.2020
(181) 24.08.2030
(730) Rzayev Yalçın Nəcəf oğlu, AZ 0121, Abşeron rayonu, Saray ŞTQ, Z.Bünyadov küç., ev.2 (AZ)
(540)



(511) 30 - un və taxıl məmulatları, çörək-bulka məmulatları.
35 - 30-cu sinifdə göstərilən məhsulların satışı və reklamı üzrə xidmətlər.

(511) 30 - мучные и зерновые продукты, хлебобулочные изделия.
35 - услуги по продаже и рекламе товаров 30 класса.

(111) N 2021 1045
(151) 30.06.2021
(210) 2020 00098
(220) 22.01.2020
(181) 22.01.2030
(730) "Su və Çirkab Su Mühəndisliyi" MMC, AZ 1052, Bakı şəh., Nərimanov rayonu, Faik Yusifov küç., ev 51A (AZ)
(540)



(526) Əmtəə nişanında təsviri hissədən başqa qalan işarələr hüquqi mühafizə obyektidir.

(591) mavi, qırmızı

(511) 37 - su təchizatı sistemlərinin, kanalizasiya və yolların montajı.

(526) В товарном знаке кроме изображительной части остальные знаки не являются объектом правовой охраны.

(591) синий, красный

(511) 37 - монтаж систем водоснабжения, канализации и дорог.

(730) "UĞUR HAZIRLIQ MƏRKƏZİ" MMC, AZ 1008 Bakı şəh., Nərimanov rayonu, Qədirbəyova küç., ev 63A, mən. 102 (AZ) (540)



(111) N 2021 1046

(151) 30.06.2021

(210) 2020 00587

(220) 10.03.2020

(181) 10.03.2030

(730) Quliyev Sərxan Oqtay oğlu, AZ 2000, Gəncə şəh., Məhrasa bağı, ev 1, mən. 57 (AZ)

(540)

(526) Əmtəə nişanında "Tədris Mərkəzi" söz birləşməsi hüquqi mühafizə obyektidir.

(511) 41 - tərbiyəetmə; tədris prosesinin təşkil edilməsi.

(526) В товарном знаке словосочетание "Тədris Mərkəzi" не является объектом правовой охраны.

(511) 41 - воспитание; организация учебного процесса.



(591) narıncı, yaşıl

(511) 09 - mobil telefonlar üçün aksesuarlar.

35 - mobil telefonlar üçün aksesuarların satışı.

(591) оранжевый, зеленый

(511) 09 - аксессуары для мобильных телефонов.

35 - продажа аксессуаров для мобильных телефонов.

(111) N 2021 1048

(151) 30.06.2021

(210) 2020 01266

(220) 23.07.2020

(181) 23.07.2030

(730) RK SOUTH ASIA SDN. BHD., NO. 2440, LORONG PERUSAHAAN 10, PRAI INDUSTRIAL ESTATE, 13600 PRAI PENANG, MALAYSIA (CN)

(540)



(526) Əmtəə nişanında "RK" hərf birləşməsi hüquqi mühafizə obyektidir.

(511) 12 - yerüstü nəqliyyat vasitələri üçün ilişmə muftaları; avtomobillər üçün zəncirlər; velosipedlər üçün zəncirlər; motosikletlər üçün zəncirlər; velosiped şinləri üçün kameralar; nəqliyyat vasitələri təkərləri üçün

(111) N 2021 1047

(151) 30.06.2021

(210) 2019 01808

(220) 17.10.2019

(181) 17.10.2029

şinlər; velosiped təkərləri üçün diskilər; nəqliyyat vasitələri təkərləri üçün diskilər; nəqliyyat vasitələri üçün əyləc diskləri; arxa görünüş güzgüləri; nəqliyyat vasitələri üçün yan görünüş güzgüləri; velosiped sükanları; motosiklet sükanları; velosiped təkərlərinin milləri; təkərlər üçün millərin klipsləri; nəqliyyat vasitələri təkərlərinin milləri; nəqliyyat vasitələri üçün əyləc dəstləri; nəqliyyat vasitələri üçün əyləc seqmentləri; avtomobillər üçün əyləc ara qatları; nəqliyyat vasitələri üçün amortizator yayları; hava nasoslari (nəqliyyat vasitələri aksesuarları); velosipedlər üçün dişli çarxlar; nəqliyyat vasitələri üçün dişli ötürücülər; nəqliyyat vasitələri üçün siqnallar; motosikllər üçün ayaqaltılar; velosiped ayaqaltıları; motosikl oturacaqları; velosiped oturacaqları; avtomobil şinləri; velosiped şinləri; velosiped pedalları; yerüstü nəqliyyat vasitələri üçün dişli çarxlar.

(526) В товарном знаке буквенное сочетание "RK" не является объектом правовой охраны.

(511) 12 - муфты сцепления для наземных транспортных средств; цепи для автомобилей; цепи для велосипедов; мотоциклетные цепи; камеры для велосипедных шин; бандажные колеса транспортных средств; диски для велосипедных колес; тормозные диски для автомобилей; зеркала заднего вида; боковые зеркала для транспортных средств; велосипедные рули; руль мотоцикла; спицы колеса велосипеда; устройства натяжные для спиц колес; спицы колес транспортных средств; Комплекты тормозные для транспортных средств; сегменты тормозные для транспортных средств; колодки тормозные для автомобилей; пружины амортизационные для транспортных средств; насосы воздушные (принадлежности транспортных средств); шестерни для велосипедов; передачи зубчатые для наземных транспортных средств; гудки сигнальные для транспортных средств; подножки для мотоциклов; велосипедные подножки; седла для велосипедов; седла для мотоциклов; шины для автомобилей; шины велосипедов; велосипедные педали; звездочки для наземной техники.

(111) N 2021 1049

(151) 30.06.2021

(210) 2019 02064

(220) 26.11.2019

(181) 26.11.2029

(310) 78238

(320) 22.07.2019

(330) JM

(730) V.F. Corporation, 105 Corporate Center Blvd, Greensboro, North Carolina

27408, UNITED STATES OF AMERICA (US)

(540)



(591) göy

(511) 35 - biznes xidmətləri, məhz şirkətlərin biznes-idarəçiliyi və geyim, geyim aksesuarları, ayaqqabı, baqaj, arxa çantaları və çöl təchizatı ilə bağlı pərakəndə mağaza əməliyyatları; geyim, geyim aksesuarları, ayaqqabı, baqaj, ryukzak və çöl təchizatı ilə bağlı biznesin idarə edilməsi və biznes idarəetmə xidmətləri.

(591) синий

(511) 35 - бизнес-услуги, а именно, деловое администрирование компаний и розничные операции магазина, включающие одежду, аксессуары для одежды, обувь, багаж, рюкзаки и наружное снаряжение; управление бизнесом и бизнес-администрирование услуг, связанных с одеждой, одежды аксессуары, обувь, багаж, рюкзаки и наружное снаряжение

(111) N 2021 1050

(151) 30.06.2021

(210) 2020 00255

(220) 07.02.2020

(181) 07.02.2030

(730) "Gaming League Azerbaijan" MMC, AZ 1009, Bakı şəh., Vidadi küç., ev 127 (AZ)

(540)



(526) Əmtəə nişanında “Gaming League Azerbaijan” söz birləşməsi elementlərinə ayrı-ayrılıqda hüquqi mühafizə verilmədən bütövlüklə qorunur.

(591) qara, qırmızı, ağ

(511) 09 - yaddaş daşıyıcısı və yayılma üsulundan asılı olmayaraq kompüter proqramları və proqram təminatı, yəni xarici kompüter şəbəkəsindən yüklənmiş və ya maqnit daşıyıcısına yazılmış proqram təminatı.

28 - ayrıca ekran və ya monitorların istifadəsi ilə əyləncə və oyunlar üçün qurğular idman və müxtəlif oyunlar üçün avadanlıq.

35 - kompüter fayllarının idarə edilməsi və mətnin işlənməsi üzrə xidmətlər.

37 - kompüterlərin quraşdırılması, təmiri və qulluq edilməsi üzrə xidmətlər.

41 - insanların istirahət və əyləncələrinin təşkili üzrə xidmətlər.

(526) В товарном знаке словосочетание “Gaming League Azerbaijan” охраняется в целом без правовой охраны отдельным элементом.

(591) черный, красный, белый

(511) 09 - программное обеспечение и программное обеспечение независимо от носителя памяти и способа распространения, то есть программное обеспечение, загруженное во внешнюю компьютерную сеть или записанное на магнитный носитель.

28 - кроме того, устройства для развлечений и игр с использованием экранов или мониторов, оборудование для спорта и различных игр.

35 - услуги по управлению компьютерными файлами и обработке текста.

37 - услуги по установке, ремонту и обслуживанию компьютеров.

41 - услуги по организации отдыха и развлечений людей.

GÖSTƏRİCİLƏR УКАЗАТЕЛИ

ƏMTƏƏ NİŞANLARININ QEYDİYYATI HAQQINDA ŞƏHADƏTNAMƏLƏRİN SİSTEMATİK GÖSTƏRİCİSİ СИСТЕМАТИЧЕСКИЙ УКАЗАТЕЛЬ СВИДЕТЕЛЬСТВ О РЕГИСТРАЦИИ ТОВАРНЫХ ЗНАКОВ

ƏXBТ	Şəhadətnamənin №-si	İddia sənədinin №-si	ƏXBТ	Şəhadətnamənin №-si	İddia sənədinin №-si	ƏXBТ	Şəhadətnamənin №-si	İddia sənədinin №-si
MКТУ	№ свидетельства	№ заявки	MКТУ	№ свидетельства	№ заявки	MКТУ	№ свидетельства	№ заявки
01	N 2021 0742	2020 00937	18	N 2021 0906	2020 00894	35	N 2021 0761	2020 00192
01	N 2021 0893	2020 01621	18	N 2021 0925	2021 01366	35	N 2021 0762	2020 01544
01	N 2021 0925	2021 01366	18	N 2021 0973	2021 00208	35	N 2021 0763	2020 00527
01	N 2021 0937	2021 00024	18	N 2021 0996	2019 01205	35	N 2021 0764	2021 00643
01	N 2021 0973	2021 00208	19	N 2021 0742	2020 00937	35	N 2021 0765	2020 01325
01	N 2021 0975	2017 00887	19	N 2021 0767	2020 00557	35	N 2021 0766	2020 01087
02	N 2021 0742	2020 00937	19	N 2021 0885	2021 00127	35	N 2021 0767	2020 00557
02	N 2021 0787	2021 00442	19	N 2021 0925	2021 01366	35	N 2021 0768	2020 01329
02	N 2021 0815	2019 01550	19	N 2021 0937	2021 00024	35	N 2021 0769	2020 00078
02	N 2021 0925	2021 01366	19	N 2021 0973	2021 00208	35	N 2021 0770	2020 00678
02	N 2021 0935	2021 00443	19	N 2021 0975	2017 00887	35	N 2021 0772	2020 00950
02	N 2021 0973	2021 00208	20	N 2021 0742	2020 00937	35	N 2021 0774	2020 01463
02	N 2021 0975	2017 00887	20	N 2021 0749	2020 01646	35	N 2021 0776	2020 01786
02	N 2021 1017	2019 01553	20	N 2021 0767	2020 00557	35	N 2021 0778	2020 01057
03	N 2021 0729	2019 02223	20	N 2021 0776	2020 01786	35	N 2021 0779	2020 01063
03	N 2021 0740	2019 01448	20	N 2021 0885	2021 00127	35	N 2021 0780	2020 01068
03	N 2021 0742	2020 00937	20	N 2021 0886	2019 00514	35	N 2021 0781	2020 01072
03	N 2021 0756	2020 00431	20	N 2021 0899	2020 00887	35	N 2021 0782	2019 01461
03	N 2021 0778	2020 01057	20	N 2021 0925	2021 01366	35	N 2021 0787	2021 00442
03	N 2021 0779	2020 01063	20	N 2021 0941	2020 01884	35	N 2021 0797	2020 01709
03	N 2021 0780	2020 01068	20	N 2021 0942	2020 01892	35	N 2021 0798	2020 01842
03	N 2021 0781	2020 01072	20	N 2021 0971	2019 00360	35	N 2021 0799	2020 00224
03	N 2021 0807	2019 01180	20	N 2021 0973	2021 00208	35	N 2021 0805	2020 00757
03	N 2021 0816	2019 01820	20	N 2021 0975	2017 00887	35	N 2021 0806	2020 00758
03	N 2021 0836	2019 01720	20	N 2021 0996	2019 01205	35	N 2021 0831	2019 00563
03	N 2021 0837	2019 01832	21	N 2021 0742	2020 00937	35	N 2021 0832	2019 00564
03	N 2021 0857	2019 01623	21	N 2021 0838	2019 01887	35	N 2021 0833	2019 00591
03	N 2021 0858	2019 01624	21	N 2021 0839	2019 01988	35	N 2021 0835	2019 00538
03	N 2021 0859	2019 01625	21	N 2021 0841	2019 02048	35	N 2021 0846	2020 00360
03	N 2021 0860	2019 01626	21	N 2021 0842	2019 02049	35	N 2021 0855	2019 02149
03	N 2021 0861	2019 01629	21	N 2021 0843	2019 02050	35	N 2021 0865	2020 00266
03	N 2021 0862	2019 01630	21	N 2021 0844	2019 02051	35	N 2021 0866	2020 00140
03	N 2021 0863	2019 01631	21	N 2021 0845	2019 02052	35	N 2021 0867	2020 00974
03	N 2021 0913	2019 00766	21	N 2021 0897	2020 00885	35	N 2021 0868	2021 00323
03	N 2021 0923	2019 01306	21	N 2021 0925	2021 01366	35	N 2021 0869	2019 02323
03	N 2021 0925	2021 01366	21	N 2021 0973	2021 00208	35	N 2021 0870	2020 01711
03	N 2021 0946	2021 00374	21	N 2021 0996	2019 01205	35	N 2021 0871	2020 01712
03	N 2021 0957	2020 01335	21	N 2021 1006	2020 00540	35	N 2021 0872	2020 02182
03	N 2021 0968	2020 01061	22	N 2021 0742	2020 00937	35	N 2021 0873	2021 00154

03	N 2021 0973	2021 00208	22	N 2021 0769	2020 00078	35	N 2021 0876	2020 01161
03	N 2021 0975	2017 00887	22	N 2021 0925	2021 01366	35	N 2021 0877	2020 02263
03	N 2021 0992	2020 01014	22	N 2021 0973	2021 00208	35	N 2021 0878	2020 02264
03	N 2021 0993	2020 01791	22	N 2021 0975	2017 00887	35	N 2021 0879	2020 02265
03	N 2021 0995	2019 01037	23	N 2021 0742	2020 00937	35	N 2021 0880	2020 02266
03	N 2021 1023	2020 01603	23	N 2021 0925	2021 01366	35	N 2021 0882	2020 00952
03	N 2021 1027	2019 02221	23	N 2021 0973	2021 00208	35	N 2021 0885	2021 00127
03	N 2021 1028	2019 02222	23	N 2021 0975	2017 00887	35	N 2021 0886	2019 00514
04	N 2021 0742	2020 00937	24	N 2021 0742	2020 00937	35	N 2021 0887	2020 01457
04	N 2021 0889	2020 02137	24	N 2021 0747	2019 00817	35	N 2021 0888	2020 01575
04	N 2021 0898	2020 00886	24	N 2021 0900	2020 00888	35	N 2021 0889	2020 02137
04	N 2021 0925	2021 01366	24	N 2021 0925	2021 01366	35	N 2021 0890	2020 01887
04	N 2021 0937	2021 00024	24	N 2021 0973	2021 00208	35	N 2021 0892	2020 01913
04	N 2021 0973	2021 00208	24	N 2021 0975	2017 00887	35	N 2021 0909	2019 01441
04	N 2021 0975	2017 00887	24	N 2021 0996	2019 01205	35	N 2021 0910	2019 01442
04	N 2021 0997	2019 02034	25	N 2021 0742	2020 00937	35	N 2021 0912	2019 02147
05	N 2021 0712	2020 01239	25	N 2021 0747	2019 00817	35	N 2021 0917	2020 01240
05	N 2021 0714	2020 00995	25	N 2021 0770	2020 00678	35	N 2021 0925	2021 01366
05	N 2021 0715	2020 00996	25	N 2021 0784	2020 01875	35	N 2021 0926	2020 00419
05	N 2021 0716	2020 00997	25	N 2021 0799	2020 00224	35	N 2021 0927	2020 00420
05	N 2021 0717	2020 01013	25	N 2021 0800	2020 00225	35	N 2021 0928	2020 01210
05	N 2021 0718	2020 01428	25	N 2021 0801	2020 00226	35	N 2021 0929	2020 00303
05	N 2021 0719	2020 00674	25	N 2021 0822	2019 02299	35	N 2021 0930	2020 01123
05	N 2021 0721	2020 00854	25	N 2021 0834	2019 01517	35	N 2021 0931	2020 02173
05	N 2021 0722	2020 00569	25	N 2021 0888	2020 01575	35	N 2021 0935	2021 00443
05	N 2021 0723	2020 00596	25	N 2021 0908	2020 00896	35	N 2021 0937	2021 00024
05	N 2021 0724	2020 00570	25	N 2021 0917	2020 01240	35	N 2021 0941	2020 01884
05	N 2021 0725	2020 00581	25	N 2021 0925	2021 01366	35	N 2021 0942	2020 01892
05	N 2021 0726	2020 00597	25	N 2021 0966	2020 01324	35	N 2021 0943	2020 01112
05	N 2021 0729	2019 02223	25	N 2021 0973	2021 00208	35	N 2021 0946	2021 00374
05	N 2021 0731	2020 00673	25	N 2021 0994	2020 00669	35	N 2021 0947	2021 00420
05	N 2021 0732	2020 00668	25	N 2021 0996	2019 01205	35	N 2021 0948	2020 01860
05	N 2021 0739	2020 01367	25	N 2021 1034	2020 01729	35	N 2021 0949	2020 01861
05	N 2021 0742	2020 00937	26	N 2021 0742	2020 00937	35	N 2021 0950	2020 02027
05	N 2021 0745	2020 00488	26	N 2021 0917	2020 01240	35	N 2021 0951	2020 02030
05	N 2021 0752	2020 00375	26	N 2021 0925	2021 01366	35	N 2021 0952	2020 02031
05	N 2021 0756	2020 00431	26	N 2021 0938	2019 01632	35	N 2021 0956	2020 01885
05	N 2021 0775	2020 01597	26	N 2021 0960	2019 02010	35	N 2021 0957	2020 01335
05	N 2021 0786	2020 02043	26	N 2021 0973	2021 00208	35	N 2021 0958	2020 01229
05	N 2021 0790	2020 01411	26	N 2021 0975	2017 00887	35	N 2021 0960	2019 02010
05	N 2021 0791	2020 01412	27	N 2021 0742	2020 00937	35	N 2021 0968	2020 01061
05	N 2021 0792	2020 01415	27	N 2021 0925	2021 01366	35	N 2021 0970	2020 02070
05	N 2021 0793	2020 01416	27	N 2021 0973	2021 00208	35	N 2021 0971	2019 00360
05	N 2021 0794	2020 01410	27	N 2021 0975	2017 00887	35	N 2021 0972	2020 01744
05	N 2021 0795	2020 01417	28	N 2021 0742	2020 00937	35	N 2021 0973	2021 00208
05	N 2021 0803	2020 00112	28	N 2021 0755	2020 02278	35	N 2021 0976	2019 01587
05	N 2021 0804	2020 00114	28	N 2021 0756	2020 00431	35	N 2021 0977	2019 01588
05	N 2021 0818	2020 00113	28	N 2021 0822	2019 02299	35	N 2021 0979	2020 00153
05	N 2021 0821	2019 01891	28	N 2021 0925	2021 01366	35	N 2021 0980	2020 00154
05	N 2021 0828	2019 01888	28	N 2021 0973	2021 00208	35	N 2021 0981	2020 00155
05	N 2021 0829	2019 01889	28	N 2021 1050	2020 00255	35	N 2021 0982	2020 00156
05	N 2021 0830	2019 01890	29	N 2021 0720	2020 00134	35	N 2021 0983	2020 00157
05	N 2021 0857	2019 01623	29	N 2021 0741	2019 01691	35	N 2021 0984	2020 00158
05	N 2021 0858	2019 01624	29	N 2021 0742	2020 00937	35	N 2021 0985	2020 00159
05	N 2021 0859	2019 01625	29	N 2021 0748	2020 01131	35	N 2021 0986	2020 00160
05	N 2021 0860	2019 01626	29	N 2021 0756	2020 00431	35	N 2021 0987	2020 00161
05	N 2021 0861	2019 01629	29	N 2021 0782	2019 01461	35	N 2021 0988	2020 00162
05	N 2021 0862	2019 01630	29	N 2021 0785	2020 01801	35	N 2021 0989	2020 00163

05	N 2021 0863	2019 01631	29	N 2021 0847	2020 00334	35	N 2021 0990	2020 00164
05	N 2021 0883	2019 02038	29	N 2021 0868	2021 00323	35	N 2021 1000	2020 00681
05	N 2021 0884	2020 00811	29	N 2021 0870	2020 01711	35	N 2021 1001	2020 00682
05	N 2021 0895	2020 01423	29	N 2021 0871	2020 01712	35	N 2021 1014	2020 01171
05	N 2021 0896	2020 00352	29	N 2021 0877	2020 02263	35	N 2021 1019	2020 00309
05	N 2021 0911	2020 02091	29	N 2021 0878	2020 02264	35	N 2021 1032	2019 01943
05	N 2021 0918	2019 01519	29	N 2021 0888	2020 01575	35	N 2021 1033	2020 01433
05	N 2021 0919	2020 01736	29	N 2021 0890	2020 01887	35	N 2021 1034	2020 01729
05	N 2021 0922	2019 02184	29	N 2021 0913	2019 00766	35	N 2021 1035	2021 00439
05	N 2021 0924	2020 01414	29	N 2021 0925	2021 01366	35	N 2021 1044	2020 01456
05	N 2021 0925	2021 01366	29	N 2021 0931	2020 02173	35	N 2021 1046	2020 00587
05	N 2021 0929	2020 00303	29	N 2021 0958	2020 01229	35	N 2021 1049	2019 02064
05	N 2021 0932	2020 02038	29	N 2021 0973	2021 00208	35	N 2021 1050	2020 00255
05	N 2021 0933	2020 02072	29	N 2021 0974	2020 00326	36	N 2021 0742	2020 00937
05	N 2021 0937	2021 00024	29	N 2021 0975	2017 00887	36	N 2021 0744	2020 01226
05	N 2021 0943	2020 01112	29	N 2021 0981	2020 00155	36	N 2021 0755	2020 02278
05	N 2021 0948	2020 01860	29	N 2021 0982	2020 00156	36	N 2021 0783	2020 01684
05	N 2021 0949	2020 01861	29	N 2021 1007	2019 01407	36	N 2021 0810	2020 00121
05	N 2021 0950	2020 02027	29	N 2021 1010	2019 01413	36	N 2021 0925	2021 01366
05	N 2021 0951	2020 02030	29	N 2021 1014	2020 01171	36	N 2021 0926	2020 00419
05	N 2021 0952	2020 02031	29	N 2021 1016	2020 01819	36	N 2021 0927	2020 00420
05	N 2021 0953	2021 00150	29	N 2021 1025	2020 01180	36	N 2021 0973	2021 00208
05	N 2021 0954	2021 00320	29	N 2021 1033	2020 01433	36	N 2021 0991	2020 00314
05	N 2021 0961	2020 01320	30	N 2021 0707	2020 00736	37	N 2021 0742	2020 00937
05	N 2021 0962	2020 01593	30	N 2021 0710	2020 01192	37	N 2021 0749	2020 01646
05	N 2021 0963	2020 01596	30	N 2021 0742	2020 00937	37	N 2021 0751	2020 00054
05	N 2021 0964	2020 01599	30	N 2021 0746	2020 01003	37	N 2021 0773	2020 01176
05	N 2021 0965	2020 01600	30	N 2021 0748	2020 01131	37	N 2021 0798	2020 01842
05	N 2021 0969	2020 01806	30	N 2021 0756	2020 00431	37	N 2021 0909	2019 01441
05	N 2021 0973	2021 00208	30	N 2021 0757	2020 00170	37	N 2021 0910	2019 01442
05	N 2021 0981	2020 00155	30	N 2021 0758	2020 00189	37	N 2021 0920	2019 01104
05	N 2021 1005	2020 00906	30	N 2021 0759	2020 00190	37	N 2021 0921	2019 01105
05	N 2021 1011	2019 01857	30	N 2021 0760	2020 00191	37	N 2021 0925	2021 01366
05	N 2021 1012	2020 00049	30	N 2021 0761	2020 00192	37	N 2021 0939	2020 01277
05	N 2021 1015	2020 00653	30	N 2021 0762	2020 01544	37	N 2021 0944	2020 01188
05	N 2021 1020	2020 00675	30	N 2021 0763	2020 00527	37	N 2021 0973	2021 00208
05	N 2021 1021	2020 00520	30	N 2021 0772	2020 00950	37	N 2021 1024	2020 02011
05	N 2021 1027	2019 02221	30	N 2021 0782	2019 01461	37	N 2021 1045	2020 00098
05	N 2021 1028	2019 02222	30	N 2021 0785	2020 01801	37	N 2021 1050	2020 00255
05	N 2021 1030	2019 01571	30	N 2021 0789	2018 01506	38	N 2021 0708	2020 01007
05	N 2021 1036	2020 01283	30	N 2021 0834	2019 01517	38	N 2021 0709	2020 01008
05	N 2021 1037	2020 01284	30	N 2021 0867	2020 00974	38	N 2021 0711	2020 01734
05	N 2021 1038	2020 01285	30	N 2021 0869	2019 02323	38	N 2021 0742	2020 00937
05	N 2021 1039	2020 01289	30	N 2021 0872	2020 02182	38	N 2021 0755	2020 02278
05	N 2021 1040	2020 01290	30	N 2021 0873	2021 00154	38	N 2021 0925	2021 01366
05	N 2021 1041	2020 01292	30	N 2021 0891	2020 00636	38	N 2021 0973	2021 00208
05	N 2021 1042	2020 01294	30	N 2021 0913	2019 00766	38	N 2021 1000	2020 00681
05	N 2021 1043	2020 01295	30	N 2021 0914	2019 02305	38	N 2021 1001	2020 00682
06	N 2021 0742	2020 00937	30	N 2021 0915	2020 00759	39	N 2021 0741	2019 01691
06	N 2021 0755	2020 02278	30	N 2021 0925	2021 01366	39	N 2021 0742	2020 00937
06	N 2021 0902	2020 00890	30	N 2021 0928	2020 01210	39	N 2021 0743	2020 01732
06	N 2021 0925	2021 01366	30	N 2021 0945	2016 33117	39	N 2021 0744	2020 01226
06	N 2021 0973	2021 00208	30	N 2021 0947	2021 00420	39	N 2021 0750	2020 01790
06	N 2021 0975	2017 00887	30	N 2021 0972	2020 01744	39	N 2021 0755	2020 02278
07	N 2021 0738	2020 00688	30	N 2021 0973	2021 00208	39	N 2021 0757	2020 00170
07	N 2021 0742	2020 00937	30	N 2021 0976	2019 01587	39	N 2021 0758	2020 00189
07	N 2021 0755	2020 02278	30	N 2021 0977	2019 01588	39	N 2021 0759	2020 00190
07	N 2021 0797	2020 01709	30	N 2021 0978	2019 00506	39	N 2021 0760	2020 00191

07	N 2021 0814	2019 02141	30	N 2021 0979	2020 00153	39	N 2021 0761	2020 00192
07	N 2021 0925	2021 01366	30	N 2021 0980	2020 00154	39	N 2021 0762	2020 01544
07	N 2021 0937	2021 00024	30	N 2021 0981	2020 00155	39	N 2021 0763	2020 00527
07	N 2021 0973	2021 00208	30	N 2021 0983	2020 00157	39	N 2021 0772	2020 00950
07	N 2021 1019	2020 00309	30	N 2021 0984	2020 00158	39	N 2021 0776	2020 01786
07	N 2021 1024	2020 02011	30	N 2021 0985	2020 00159	39	N 2021 0778	2020 01057
08	N 2021 0742	2020 00937	30	N 2021 0986	2020 00160	39	N 2021 0779	2020 01063
08	N 2021 0831	2019 00563	30	N 2021 0987	2020 00161	39	N 2021 0780	2020 01068
08	N 2021 0832	2019 00564	30	N 2021 0988	2020 00162	39	N 2021 0781	2020 01072
08	N 2021 0903	2020 00891	30	N 2021 0989	2020 00163	39	N 2021 0805	2020 00757
08	N 2021 0925	2021 01366	30	N 2021 0990	2020 00164	39	N 2021 0806	2020 00758
08	N 2021 0973	2021 00208	30	N 2021 0996	2019 01205	39	N 2021 0867	2020 00974
08	N 2021 0975	2017 00887	30	N 2021 1004	2019 01416	39	N 2021 0869	2019 02323
09	N 2021 0708	2020 01007	30	N 2021 1008	2019 01408	39	N 2021 0870	2020 01711
09	N 2021 0709	2020 01008	30	N 2021 1009	2019 01412	39	N 2021 0871	2020 01712
09	N 2021 0711	2020 01734	30	N 2021 1014	2020 01171	39	N 2021 0872	2020 02182
09	N 2021 0713	2020 00684	30	N 2021 1016	2020 01819	39	N 2021 0873	2021 00154
09	N 2021 0727	2019 02220	30	N 2021 1029	2019 00640	39	N 2021 0890	2020 01887
09	N 2021 0728	2019 02224	30	N 2021 1032	2019 01943	39	N 2021 0907	2020 00895
09	N 2021 0742	2020 00937	30	N 2021 1033	2020 01433	39	N 2021 0917	2020 01240
09	N 2021 0749	2020 01646	30	N 2021 1044	2020 01456	39	N 2021 0925	2021 01366
09	N 2021 0755	2020 02278	31	N 2021 0742	2020 00937	39	N 2021 0928	2020 01210
09	N 2021 0771	2020 00938	31	N 2021 0748	2020 01131	39	N 2021 0931	2020 02173
09	N 2021 0774	2020 01463	31	N 2021 0756	2020 00431	39	N 2021 0943	2020 01112
09	N 2021 0776	2020 01786	31	N 2021 0767	2020 00557	39	N 2021 0967	2020 01268
09	N 2021 0783	2020 01684	31	N 2021 0785	2020 01801	39	N 2021 0968	2020 01061
09	N 2021 0788	2019 02046	31	N 2021 0888	2020 01575	39	N 2021 0973	2021 00208
09	N 2021 0796	2020 01613	31	N 2021 0913	2019 00766	39	N 2021 0976	2019 01587
09	N 2021 0798	2020 01842	31	N 2021 0925	2021 01366	39	N 2021 0977	2019 01588
09	N 2021 0811	2019 01701	31	N 2021 0937	2021 00024	39	N 2021 1000	2020 00681
09	N 2021 0812	2019 01702	31	N 2021 0940	2020 01381	39	N 2021 1001	2020 00682
09	N 2021 0822	2019 02299	31	N 2021 0958	2020 01229	39	N 2021 1014	2020 01171
09	N 2021 0826	2019 01086	31	N 2021 0973	2021 00208	40	N 2021 0742	2020 00937
09	N 2021 0894	2020 01637	31	N 2021 0975	2017 00887	40	N 2021 0756	2020 00431
09	N 2021 0916	2020 01193	32	N 2021 0742	2020 00937	40	N 2021 0890	2020 01887
09	N 2021 0925	2021 01366	32	N 2021 0748	2020 01131	40	N 2021 0917	2020 01240
09	N 2021 0973	2021 00208	32	N 2021 0754	2021 00131	40	N 2021 0920	2019 01104
09	N 2021 0998	2020 00907	32	N 2021 0756	2020 00431	40	N 2021 0921	2019 01105
09	N 2021 1000	2020 00681	32	N 2021 0764	2021 00643	40	N 2021 0925	2021 01366
09	N 2021 1001	2020 00682	32	N 2021 0782	2019 01461	40	N 2021 0973	2021 00208
09	N 2021 1019	2020 00309	32	N 2021 0785	2020 01801	40	N 2021 0975	2017 00887
09	N 2021 1022	2020 00573	32	N 2021 0789	2018 01506	40	N 2021 1018	2019 02079
09	N 2021 1046	2020 00587	32	N 2021 0813	2019 00632	41	N 2021 0708	2020 01007
09	N 2021 1050	2020 00255	32	N 2021 0840	2019 01792	41	N 2021 0709	2020 01008
10	N 2021 0729	2019 02223	32	N 2021 0847	2020 00334	41	N 2021 0711	2020 01734
10	N 2021 0742	2020 00937	32	N 2021 0876	2020 01161	41	N 2021 0742	2020 00937
10	N 2021 0749	2020 01646	32	N 2021 0877	2020 02263	41	N 2021 0747	2019 00817
10	N 2021 0848	2020 00123	32	N 2021 0878	2020 02264	41	N 2021 0753	2021 00251
10	N 2021 0892	2020 01913	32	N 2021 0879	2020 02265	41	N 2021 0755	2020 02278
10	N 2021 0917	2020 01240	32	N 2021 0880	2020 02266	41	N 2021 0811	2019 01701
10	N 2021 0925	2021 01366	32	N 2021 0881	2020 02069	41	N 2021 0812	2019 01702
10	N 2021 0973	2021 00208	32	N 2021 0882	2020 00952	41	N 2021 0822	2019 02299
10	N 2021 1027	2019 02221	32	N 2021 0913	2019 00766	41	N 2021 0855	2019 02149
10	N 2021 1028	2019 02222	32	N 2021 0925	2021 01366	41	N 2021 0875	2020 01476
11	N 2021 0737	2020 01499	32	N 2021 0970	2020 02070	41	N 2021 0912	2019 02147
11	N 2021 0742	2020 00937	32	N 2021 0973	2021 00208	41	N 2021 0925	2021 01366
11	N 2021 0776	2020 01786	32	N 2021 0975	2017 00887	41	N 2021 0926	2020 00419
11	N 2021 0797	2020 01709	32	N 2021 0976	2019 01587	41	N 2021 0927	2020 00420

11	N 2021 0894	2020 01637	32	N 2021 0981	2020 00155	41	N 2021 0973	2021 00208
11	N 2021 0917	2020 01240	33	N 2021 0742	2020 00937	41	N 2021 0991	2020 00314
11	N 2021 0925	2021 01366	33	N 2021 0782	2019 01461	41	N 2021 0996	2019 01205
11	N 2021 0959	2020 01733	33	N 2021 0808	2020 00246	41	N 2021 1000	2020 00681
11	N 2021 0973	2021 00208	33	N 2021 0809	2020 00247	41	N 2021 1001	2020 00682
11	N 2021 1013	2020 00261	33	N 2021 0813	2019 00632	41	N 2021 1026	2020 02104
11	N 2021 1019	2020 00309	33	N 2021 0819	2020 00251	41	N 2021 1047	2019 01808
12	N 2021 0713	2020 00684	33	N 2021 0925	2021 01366	41	N 2021 1050	2020 00255
12	N 2021 0742	2020 00937	33	N 2021 0973	2021 00208	42	N 2021 0742	2020 00937
12	N 2021 0817	2019 01984	33	N 2021 0975	2017 00887	42	N 2021 0755	2020 02278
12	N 2021 0856	2019 01377	33	N 2021 0976	2019 01587	42	N 2021 0756	2020 00431
12	N 2021 0925	2021 01366	34	N 2021 0727	2019 02220	42	N 2021 0798	2020 01842
12	N 2021 0937	2021 00024	34	N 2021 0728	2019 02224	42	N 2021 0874	2020 02174
12	N 2021 0973	2021 00208	34	N 2021 0730	2020 00667	42	N 2021 0925	2021 01366
12	N 2021 1048	2020 01266	34	N 2021 0733	2020 01552	42	N 2021 0939	2020 01277
13	N 2021 0742	2020 00937	34	N 2021 0734	2020 01973	42	N 2021 0973	2021 00208
13	N 2021 0925	2021 01366	34	N 2021 0735	2020 02110	42	N 2021 1000	2020 00681
13	N 2021 0973	2021 00208	34	N 2021 0742	2020 00937	42	N 2021 1001	2020 00682
13	N 2021 0975	2017 00887	34	N 2021 0782	2019 01461	42	N 2021 1018	2019 02079
14	N 2021 0742	2020 00937	34	N 2021 0802	2020 01553	43	N 2021 0736	2021 00391
14	N 2021 0846	2020 00360	34	N 2021 0820	2020 02269	43	N 2021 0742	2020 00937
14	N 2021 0905	2020 00893	34	N 2021 0823	2019 02266	43	N 2021 0748	2020 01131
14	N 2021 0925	2021 01366	34	N 2021 0824	2020 00067	43	N 2021 0750	2020 01790
14	N 2021 0973	2021 00208	34	N 2021 0825	2020 00103	43	N 2021 0777	2021 00045
14	N 2021 0975	2017 00887	34	N 2021 0827	2019 01361	43	N 2021 0782	2019 01461
14	N 2021 0996	2019 01205	34	N 2021 0849	2019 02268	43	N 2021 0834	2019 01517
14	N 2021 1035	2021 00439	34	N 2021 0850	2020 00079	43	N 2021 0866	2020 00140
15	N 2021 0742	2020 00937	34	N 2021 0851	2019 02171	43	N 2021 0890	2020 01887
15	N 2021 0925	2021 01366	34	N 2021 0852	2019 02267	43	N 2021 0925	2021 01366
15	N 2021 0973	2021 00208	34	N 2021 0853	2019 02208	43	N 2021 0940	2020 01381
15	N 2021 0975	2017 00887	34	N 2021 0854	2019 02209	43	N 2021 0955	2020 01338
16	N 2021 0742	2020 00937	34	N 2021 0864	2019 02015	43	N 2021 0971	2019 00360
16	N 2021 0755	2020 02278	34	N 2021 0925	2021 01366	43	N 2021 0973	2021 00208
16	N 2021 0787	2021 00442	34	N 2021 0973	2021 00208	43	N 2021 0991	2020 00314
16	N 2021 0811	2019 01701	34	N 2021 0975	2017 00887	44	N 2021 0742	2020 00937
16	N 2021 0812	2019 01702	34	N 2021 0999	2020 00907	44	N 2021 0765	2020 01325
16	N 2021 0822	2019 02299	34	N 2021 1002	2019 02172	44	N 2021 0766	2020 01087
16	N 2021 0834	2019 01517	34	N 2021 1003	2019 02211	44	N 2021 0846	2020 00360
16	N 2021 0901	2020 00889	34	N 2021 1022	2020 00573	44	N 2021 0918	2019 01519
16	N 2021 0913	2019 00766	35	N 2021 0710	2020 01192	44	N 2021 0925	2021 01366
16	N 2021 0925	2021 01366	35	N 2021 0741	2019 01691	44	N 2021 0934	2019 00732
16	N 2021 0930	2020 01123	35	N 2021 0742	2020 00937	44	N 2021 0936	2020 02081
16	N 2021 0935	2021 00443	35	N 2021 0744	2020 01226	44	N 2021 0937	2021 00024
16	N 2021 0958	2020 01229	35	N 2021 0746	2020 01003	44	N 2021 0941	2020 01884
16	N 2021 0973	2021 00208	35	N 2021 0747	2019 00817	44	N 2021 0973	2021 00208
16	N 2021 0975	2017 00887	35	N 2021 0750	2020 01790	44	N 2021 0991	2020 00314
16	N 2021 0996	2019 01205	35	N 2021 0754	2021 00131	44	N 2021 1031	2020 00088
17	N 2021 0742	2020 00937	35	N 2021 0755	2020 02278	45	N 2021 0742	2020 00937
17	N 2021 0904	2020 00892	35	N 2021 0756	2020 00431	45	N 2021 0925	2021 01366
17	N 2021 0925	2021 01366	35	N 2021 0757	2020 00170	45	N 2021 0926	2020 00419
17	N 2021 0973	2021 00208	35	N 2021 0758	2020 00189	45	N 2021 0927	2020 00420
17	N 2021 0975	2017 00887	35	N 2021 0759	2020 00190	45	N 2021 0973	2021 00208
18	N 2021 0742	2020 00937	35	N 2021 0760	2020 00191			

**ƏMTƏƏ NİŞANLARININ QEYDİYYATI İLƏ BAĞLI İDDİA SƏNƏDLƏRİNİN
SAY GÖSTƏRİCİSİ
НУМЕРАЦИОННЫЙ УКАЗАТЕЛЬ ЗАЯВОК НА РЕГИСТРАЦИЮ
ТОВАРНЫХ ЗНАКОВ**

İddia sənədinin №-si № заявки	Şəhadətnamənin №-si № свидетельства	ƏXBТ МКТУ	İddia sənədinin №-si № заявки	Şəhadətnamənin №-si № свидетельства	ƏXBТ МКТУ	İddia sənədinin №-si № заявки	Şəhadətnamənin №-si № свидетельства	ƏXBТ МКТУ
2016 33117	N 2021 0945	30	2020 00261	N 2021 1013	11	2020 01457	N 2021 0887	35
2017 00887	N 2021 0975	01	2020 00266	N 2021 0865	35	2020 01463	N 2021 0774	09
2017 00887	N 2021 0975	02	2020 00303	N 2021 0929	05	2020 01463	N 2021 0774	35
2017 00887	N 2021 0975	03	2020 00303	N 2021 0929	35	2020 01476	N 2021 0875	41
2017 00887	N 2021 0975	04	2020 00309	N 2021 1019	07	2020 01499	N 2021 0737	11
2017 00887	N 2021 0975	06	2020 00309	N 2021 1019	09	2020 01544	N 2021 0762	30
2017 00887	N 2021 0975	08	2020 00309	N 2021 1019	11	2020 01544	N 2021 0762	35
2017 00887	N 2021 0975	13	2020 00309	N 2021 1019	35	2020 01544	N 2021 0762	39
2017 00887	N 2021 0975	14	2020 00314	N 2021 0991	36	2020 01552	N 2021 0733	34
2017 00887	N 2021 0975	15	2020 00314	N 2021 0991	41	2020 01553	N 2021 0802	34
2017 00887	N 2021 0975	16	2020 00314	N 2021 0991	43	2020 01575	N 2021 0888	25
2017 00887	N 2021 0975	17	2020 00314	N 2021 0991	44	2020 01575	N 2021 0888	29
2017 00887	N 2021 0975	19	2020 00326	N 2021 0974	29	2020 01575	N 2021 0888	31
2017 00887	N 2021 0975	20	2020 00334	N 2021 0847	29	2020 01575	N 2021 0888	35
2017 00887	N 2021 0975	22	2020 00334	N 2021 0847	32	2020 01593	N 2021 0962	05
2017 00887	N 2021 0975	23	2020 00352	N 2021 0896	05	2020 01596	N 2021 0963	05
2017 00887	N 2021 0975	24	2020 00360	N 2021 0846	14	2020 01597	N 2021 0775	05
2017 00887	N 2021 0975	26	2020 00360	N 2021 0846	35	2020 01599	N 2021 0964	05
2017 00887	N 2021 0975	27	2020 00360	N 2021 0846	44	2020 01600	N 2021 0965	05
2017 00887	N 2021 0975	29	2020 00375	N 2021 0752	05	2020 01603	N 2021 1023	03
2017 00887	N 2021 0975	31	2020 00419	N 2021 0926	35	2020 01613	N 2021 0796	09
2017 00887	N 2021 0975	32	2020 00419	N 2021 0926	36	2020 01621	N 2021 0893	01
2017 00887	N 2021 0975	33	2020 00419	N 2021 0926	41	2020 01637	N 2021 0894	09
2017 00887	N 2021 0975	34	2020 00419	N 2021 0926	45	2020 01637	N 2021 0894	11
2017 00887	N 2021 0975	40	2020 00420	N 2021 0927	35	2020 01646	N 2021 0749	09
2018 01506	N 2021 0789	30	2020 00420	N 2021 0927	36	2020 01646	N 2021 0749	10
2018 01506	N 2021 0789	32	2020 00420	N 2021 0927	41	2020 01646	N 2021 0749	20
2019 00360	N 2021 0971	20	2020 00420	N 2021 0927	45	2020 01646	N 2021 0749	37
2019 00360	N 2021 0971	35	2020 00431	N 2021 0756	03	2020 01684	N 2021 0783	09
2019 00360	N 2021 0971	43	2020 00431	N 2021 0756	05	2020 01684	N 2021 0783	36
2019 00506	N 2021 0978	30	2020 00431	N 2021 0756	28	2020 01709	N 2021 0797	07
2019 00514	N 2021 0886	20	2020 00431	N 2021 0756	29	2020 01709	N 2021 0797	11
2019 00514	N 2021 0886	35	2020 00431	N 2021 0756	30	2020 01709	N 2021 0797	35
2019 00538	N 2021 0835	35	2020 00431	N 2021 0756	31	2020 01711	N 2021 0870	29
2019 00563	N 2021 0831	08	2020 00431	N 2021 0756	32	2020 01711	N 2021 0870	35
2019 00563	N 2021 0831	35	2020 00431	N 2021 0756	35	2020 01711	N 2021 0870	39
2019 00564	N 2021 0832	08	2020 00431	N 2021 0756	40	2020 01712	N 2021 0871	29
2019 00564	N 2021 0832	35	2020 00431	N 2021 0756	42	2020 01712	N 2021 0871	35
2019 00591	N 2021 0833	35	2020 00433	N 2021 0998	09	2020 01712	N 2021 0871	39
2019 00632	N 2021 0813	32	2020 00488	N 2021 0745	05	2020 01729	N 2021 1034	25
2019 00632	N 2021 0813	33	2020 00520	N 2021 1021	05	2020 01729	N 2021 1034	35
2019 00640	N 2021 1029	30	2020 00527	N 2021 0763	30	2020 01732	N 2021 0743	39
2019 00732	N 2021 0934	44	2020 00527	N 2021 0763	35	2020 01733	N 2021 0959	11
2019 00766	N 2021 0913	03	2020 00527	N 2021 0763	39	2020 01734	N 2021 0711	09

2019 00766	N 2021 0913	16	2020 00540	N 2021 1006	21	2020 01734	N 2021 0711	38
2019 00766	N 2021 0913	29	2020 00557	N 2021 0767	19	2020 01734	N 2021 0711	41
2019 00766	N 2021 0913	30	2020 00557	N 2021 0767	20	2020 01736	N 2021 0919	05
2019 00766	N 2021 0913	31	2020 00557	N 2021 0767	31	2020 01744	N 2021 0972	30
2019 00766	N 2021 0913	32	2020 00557	N 2021 0767	35	2020 01744	N 2021 0972	35
2019 00817	N 2021 0747	24	2020 00569	N 2021 0722	05	2020 01786	N 2021 0776	09
2019 00817	N 2021 0747	25	2020 00570	N 2021 0724	05	2020 01786	N 2021 0776	11
2019 00817	N 2021 0747	35	2020 00573	N 2021 1022	09	2020 01786	N 2021 0776	20
2019 00817	N 2021 0747	41	2020 00573	N 2021 1022	34	2020 01786	N 2021 0776	35
2019 01037	N 2021 0995	03	2020 00581	N 2021 0725	05	2020 01786	N 2021 0776	39
2019 01086	N 2021 0826	09	2020 00587	N 2021 1046	09	2020 01790	N 2021 0750	35
2019 01104	N 2021 0920	37	2020 00587	N 2021 1046	35	2020 01790	N 2021 0750	39
2019 01104	N 2021 0920	40	2020 00596	N 2021 0723	05	2020 01790	N 2021 0750	43
2019 01105	N 2021 0921	37	2020 00597	N 2021 0726	05	2020 01791	N 2021 0993	03
2019 01105	N 2021 0921	40	2020 00636	N 2021 0891	30	2020 01801	N 2021 0785	29
2019 01180	N 2021 0807	03	2020 00653	N 2021 1015	05	2020 01801	N 2021 0785	30
2019 01205	N 2021 0996	14	2020 00667	N 2021 0730	34	2020 01801	N 2021 0785	31
2019 01205	N 2021 0996	16	2020 00668	N 2021 0732	05	2020 01801	N 2021 0785	32
2019 01205	N 2021 0996	18	2020 00669	N 2021 0994	25	2020 01806	N 2021 0969	05
2019 01205	N 2021 0996	20	2020 00673	N 2021 0731	05	2020 01819	N 2021 1016	29
2019 01205	N 2021 0996	21	2020 00674	N 2021 0719	05	2020 01819	N 2021 1016	30
2019 01205	N 2021 0996	24	2020 00675	N 2021 1020	05	2020 01842	N 2021 0798	09
2019 01205	N 2021 0996	25	2020 00678	N 2021 0770	25	2020 01842	N 2021 0798	35
2019 01205	N 2021 0996	30	2020 00678	N 2021 0770	35	2020 01842	N 2021 0798	37
2019 01205	N 2021 0996	41	2020 00681	N 2021 1000	09	2020 01842	N 2021 0798	42
2019 01306	N 2021 0923	03	2020 00681	N 2021 1000	35	2020 01860	N 2021 0948	05
2019 01361	N 2021 0827	34	2020 00681	N 2021 1000	38	2020 01860	N 2021 0948	35
2019 01377	N 2021 0856	12	2020 00681	N 2021 1000	39	2020 01861	N 2021 0949	05
2019 01407	N 2021 1007	29	2020 00681	N 2021 1000	41	2020 01861	N 2021 0949	35
2019 01408	N 2021 1008	30	2020 00681	N 2021 1000	42	2020 01875	N 2021 0784	25
2019 01412	N 2021 1009	30	2020 00682	N 2021 1001	09	2020 01884	N 2021 0941	20
2019 01413	N 2021 1010	29	2020 00682	N 2021 1001	35	2020 01884	N 2021 0941	35
2019 01416	N 2021 1004	30	2020 00682	N 2021 1001	38	2020 01884	N 2021 0941	44
2019 01441	N 2021 0909	35	2020 00682	N 2021 1001	39	2020 01885	N 2021 0956	35
2019 01441	N 2021 0909	37	2020 00682	N 2021 1001	41	2020 01887	N 2021 0890	29
2019 01442	N 2021 0910	35	2020 00682	N 2021 1001	42	2020 01887	N 2021 0890	35
2019 01442	N 2021 0910	37	2020 00684	N 2021 0713	09	2020 01887	N 2021 0890	39
2019 01448	N 2021 0740	03	2020 00684	N 2021 0713	12	2020 01887	N 2021 0890	40
2019 01461	N 2021 0782	29	2020 00688	N 2021 0738	07	2020 01887	N 2021 0890	43
2019 01461	N 2021 0782	30	2020 00736	N 2021 0707	30	2020 01892	N 2021 0942	20
2019 01461	N 2021 0782	32	2020 00757	N 2021 0805	35	2020 01892	N 2021 0942	35
2019 01461	N 2021 0782	33	2020 00757	N 2021 0805	39	2020 01913	N 2021 0892	10
2019 01461	N 2021 0782	34	2020 00758	N 2021 0806	35	2020 01913	N 2021 0892	35
2019 01461	N 2021 0782	35	2020 00758	N 2021 0806	39	2020 01973	N 2021 0734	34
2019 01461	N 2021 0782	43	2020 00759	N 2021 0915	30	2020 02011	N 2021 1024	07
2019 01517	N 2021 0834	16	2020 00811	N 2021 0884	05	2020 02011	N 2021 1024	37
2019 01517	N 2021 0834	25	2020 00854	N 2021 0721	05	2020 02027	N 2021 0950	05
2019 01517	N 2021 0834	30	2020 00885	N 2021 0897	21	2020 02027	N 2021 0950	35
2019 01517	N 2021 0834	43	2020 00886	N 2021 0898	04	2020 02030	N 2021 0951	05
2019 01519	N 2021 0918	05	2020 00887	N 2021 0899	20	2020 02030	N 2021 0951	35
2019 01519	N 2021 0918	44	2020 00888	N 2021 0900	24	2020 02031	N 2021 0952	05
2019 01550	N 2021 0815	02	2020 00889	N 2021 0901	16	2020 02031	N 2021 0952	35
2019 01553	N 2021 1017	02	2020 00890	N 2021 0902	06	2020 02038	N 2021 0932	05
2019 01571	N 2021 1030	05	2020 00891	N 2021 0903	08	2020 02043	N 2021 0786	05
2019 01587	N 2021 0976	30	2020 00892	N 2021 0904	17	2020 02069	N 2021 0881	32
2019 01587	N 2021 0976	32	2020 00893	N 2021 0905	14	2020 02070	N 2021 0970	32
2019 01587	N 2021 0976	33	2020 00894	N 2021 0906	18	2020 02070	N 2021 0970	35
2019 01587	N 2021 0976	35	2020 00895	N 2021 0907	39	2020 02072	N 2021 0933	05

2019 01587	N 2021 0976	39	2020 00896	N 2021 0908	25	2020 02081	N 2021 0936	44
2019 01588	N 2021 0977	30	2020 00906	N 2021 1005	05	2020 02091	N 2021 0911	05
2019 01588	N 2021 0977	35	2020 00907	N 2021 0999	34	2020 02104	N 2021 1026	41
2019 01588	N 2021 0977	39	2020 00937	N 2021 0742	01	2020 02110	N 2021 0735	34
2019 01623	N 2021 0857	03	2020 00937	N 2021 0742	02	2020 02137	N 2021 0889	04
2019 01623	N 2021 0857	05	2020 00937	N 2021 0742	03	2020 02137	N 2021 0889	35
2019 01624	N 2021 0858	03	2020 00937	N 2021 0742	04	2020 02173	N 2021 0931	29
2019 01624	N 2021 0858	05	2020 00937	N 2021 0742	05	2020 02173	N 2021 0931	35
2019 01625	N 2021 0859	03	2020 00937	N 2021 0742	06	2020 02173	N 2021 0931	39
2019 01625	N 2021 0859	05	2020 00937	N 2021 0742	07	2020 02174	N 2021 0874	42
2019 01626	N 2021 0860	03	2020 00937	N 2021 0742	08	2020 02182	N 2021 0872	30
2019 01626	N 2021 0860	05	2020 00937	N 2021 0742	09	2020 02182	N 2021 0872	35
2019 01629	N 2021 0861	03	2020 00937	N 2021 0742	10	2020 02182	N 2021 0872	39
2019 01629	N 2021 0861	05	2020 00937	N 2021 0742	11	2020 02263	N 2021 0877	29
2019 01630	N 2021 0862	03	2020 00937	N 2021 0742	12	2020 02263	N 2021 0877	32
2019 01630	N 2021 0862	05	2020 00937	N 2021 0742	13	2020 02263	N 2021 0877	35
2019 01631	N 2021 0863	03	2020 00937	N 2021 0742	14	2020 02264	N 2021 0878	29
2019 01631	N 2021 0863	05	2020 00937	N 2021 0742	15	2020 02264	N 2021 0878	32
2019 01632	N 2021 0938	26	2020 00937	N 2021 0742	16	2020 02264	N 2021 0878	35
2019 01691	N 2021 0741	29	2020 00937	N 2021 0742	17	2020 02265	N 2021 0879	32
2019 01691	N 2021 0741	35	2020 00937	N 2021 0742	18	2020 02265	N 2021 0879	35
2019 01691	N 2021 0741	39	2020 00937	N 2021 0742	19	2020 02266	N 2021 0880	32
2019 01701	N 2021 0811	09	2020 00937	N 2021 0742	20	2020 02266	N 2021 0880	35
2019 01701	N 2021 0811	16	2020 00937	N 2021 0742	21	2020 02269	N 2021 0820	34
2019 01701	N 2021 0811	41	2020 00937	N 2021 0742	22	2020 02278	N 2021 0755	06
2019 01702	N 2021 0812	09	2020 00937	N 2021 0742	23	2020 02278	N 2021 0755	07
2019 01702	N 2021 0812	16	2020 00937	N 2021 0742	24	2020 02278	N 2021 0755	09
2019 01702	N 2021 0812	41	2020 00937	N 2021 0742	25	2020 02278	N 2021 0755	16
2019 01710	N 2021 0836	03	2020 00937	N 2021 0742	26	2020 02278	N 2021 0755	28
2019 01792	N 2021 0840	32	2020 00937	N 2021 0742	27	2020 02278	N 2021 0755	35
2019 01808	N 2021 1047	41	2020 00937	N 2021 0742	28	2020 02278	N 2021 0755	36
2019 01820	N 2021 0816	03	2020 00937	N 2021 0742	29	2020 02278	N 2021 0755	38
2019 01832	N 2021 0837	03	2020 00937	N 2021 0742	30	2020 02278	N 2021 0755	39
2019 01857	N 2021 1011	05	2020 00937	N 2021 0742	31	2020 02278	N 2021 0755	41
2019 01887	N 2021 0838	21	2020 00937	N 2021 0742	32	2020 02278	N 2021 0755	42
2019 01888	N 2021 0828	05	2020 00937	N 2021 0742	33	2021 00024	N 2021 0937	01
2019 01889	N 2021 0829	05	2020 00937	N 2021 0742	34	2021 00024	N 2021 0937	04
2019 01890	N 2021 0830	05	2020 00937	N 2021 0742	35	2021 00024	N 2021 0937	05
2019 01891	N 2021 0821	05	2020 00937	N 2021 0742	36	2021 00024	N 2021 0937	07
2019 01943	N 2021 1032	30	2020 00937	N 2021 0742	37	2021 00024	N 2021 0937	12
2019 01943	N 2021 1032	35	2020 00937	N 2021 0742	38	2021 00024	N 2021 0937	19
2019 01984	N 2021 0817	12	2020 00937	N 2021 0742	39	2021 00024	N 2021 0937	31
2019 01988	N 2021 0839	21	2020 00937	N 2021 0742	40	2021 00024	N 2021 0937	35
2019 02010	N 2021 0960	26	2020 00937	N 2021 0742	41	2021 00024	N 2021 0937	44
2019 02010	N 2021 0960	35	2020 00937	N 2021 0742	42	2021 00045	N 2021 0777	43
2019 02015	N 2021 0864	34	2020 00937	N 2021 0742	43	2021 00127	N 2021 0885	19
2019 02034	N 2021 0997	04	2020 00937	N 2021 0742	44	2021 00127	N 2021 0885	20
2019 02038	N 2021 0883	05	2020 00937	N 2021 0742	45	2021 00127	N 2021 0885	35
2019 02046	N 2021 0788	09	2020 00938	N 2021 0771	09	2021 00131	N 2021 0754	32
2019 02048	N 2021 0841	21	2020 00950	N 2021 0772	30	2021 00131	N 2021 0754	35
2019 02049	N 2021 0842	21	2020 00950	N 2021 0772	35	2021 00150	N 2021 0953	05
2019 02050	N 2021 0843	21	2020 00950	N 2021 0772	39	2021 00154	N 2021 0873	30
2019 02051	N 2021 0844	21	2020 00952	N 2021 0882	32	2021 00154	N 2021 0873	35
2019 02052	N 2021 0845	21	2020 00952	N 2021 0882	35	2021 00154	N 2021 0873	39
2019 02064	N 2021 1049	35	2020 00974	N 2021 0867	30	2021 00208	N 2021 0973	01
2019 02079	N 2021 1018	40	2020 00974	N 2021 0867	35	2021 00208	N 2021 0973	02
2019 02079	N 2021 1018	42	2020 00974	N 2021 0867	39	2021 00208	N 2021 0973	03
2019 02141	N 2021 0814	07	2020 00995	N 2021 0714	05	2021 00208	N 2021 0973	04

2019 02147	N 2021 0912	35	2020 00996	N 2021 0715	05	2021 00208	N 2021 0973	05
2019 02147	N 2021 0912	41	2020 00997	N 2021 0716	05	2021 00208	N 2021 0973	06
2019 02149	N 2021 0855	35	2020 01003	N 2021 0746	30	2021 00208	N 2021 0973	07
2019 02149	N 2021 0855	41	2020 01003	N 2021 0746	35	2021 00208	N 2021 0973	08
2019 02171	N 2021 0851	34	2020 01007	N 2021 0708	09	2021 00208	N 2021 0973	09
2019 02172	N 2021 1002	34	2020 01007	N 2021 0708	38	2021 00208	N 2021 0973	10
2019 02184	N 2021 0922	05	2020 01007	N 2021 0708	41	2021 00208	N 2021 0973	11
2019 02208	N 2021 0853	34	2020 01008	N 2021 0709	09	2021 00208	N 2021 0973	12
2019 02209	N 2021 0854	34	2020 01008	N 2021 0709	38	2021 00208	N 2021 0973	13
2019 02211	N 2021 1003	34	2020 01008	N 2021 0709	41	2021 00208	N 2021 0973	14
2019 02220	N 2021 0727	09	2020 01013	N 2021 0717	05	2021 00208	N 2021 0973	15
2019 02220	N 2021 0727	34	2020 01014	N 2021 0992	03	2021 00208	N 2021 0973	16
2019 02221	N 2021 1027	03	2020 01057	N 2021 0778	03	2021 00208	N 2021 0973	17
2019 02221	N 2021 1027	05	2020 01057	N 2021 0778	35	2021 00208	N 2021 0973	18
2019 02221	N 2021 1027	10	2020 01057	N 2021 0778	39	2021 00208	N 2021 0973	19
2019 02222	N 2021 1028	03	2020 01061	N 2021 0968	03	2021 00208	N 2021 0973	20
2019 02222	N 2021 1028	05	2020 01061	N 2021 0968	35	2021 00208	N 2021 0973	21
2019 02222	N 2021 1028	10	2020 01061	N 2021 0968	39	2021 00208	N 2021 0973	22
2019 02223	N 2021 0729	03	2020 01063	N 2021 0779	03	2021 00208	N 2021 0973	23
2019 02223	N 2021 0729	05	2020 01063	N 2021 0779	35	2021 00208	N 2021 0973	24
2019 02223	N 2021 0729	10	2020 01063	N 2021 0779	39	2021 00208	N 2021 0973	25
2019 02224	N 2021 0728	09	2020 01068	N 2021 0780	03	2021 00208	N 2021 0973	26
2019 02224	N 2021 0728	34	2020 01068	N 2021 0780	35	2021 00208	N 2021 0973	27
2019 02266	N 2021 0823	34	2020 01068	N 2021 0780	39	2021 00208	N 2021 0973	28
2019 02267	N 2021 0852	34	2020 01072	N 2021 0781	03	2021 00208	N 2021 0973	29
2019 02268	N 2021 0849	34	2020 01072	N 2021 0781	35	2021 00208	N 2021 0973	30
2019 02299	N 2021 0822	09	2020 01072	N 2021 0781	39	2021 00208	N 2021 0973	31
2019 02299	N 2021 0822	16	2020 01087	N 2021 0766	35	2021 00208	N 2021 0973	32
2019 02299	N 2021 0822	25	2020 01087	N 2021 0766	44	2021 00208	N 2021 0973	33
2019 02299	N 2021 0822	28	2020 01112	N 2021 0943	05	2021 00208	N 2021 0973	34
2019 02299	N 2021 0822	41	2020 01112	N 2021 0943	35	2021 00208	N 2021 0973	35
2019 02305	N 2021 0914	30	2020 01112	N 2021 0943	39	2021 00208	N 2021 0973	36
2019 02323	N 2021 0869	30	2020 01123	N 2021 0930	16	2021 00208	N 2021 0973	37
2019 02323	N 2021 0869	35	2020 01123	N 2021 0930	35	2021 00208	N 2021 0973	38
2019 02323	N 2021 0869	39	2020 01131	N 2021 0748	29	2021 00208	N 2021 0973	39
2020 00049	N 2021 1012	05	2020 01131	N 2021 0748	30	2021 00208	N 2021 0973	40
2020 00054	N 2021 0751	37	2020 01131	N 2021 0748	31	2021 00208	N 2021 0973	41
2020 00067	N 2021 0824	34	2020 01131	N 2021 0748	32	2021 00208	N 2021 0973	42
2020 00078	N 2021 0769	22	2020 01131	N 2021 0748	43	2021 00208	N 2021 0973	43
2020 00078	N 2021 0769	35	2020 01161	N 2021 0876	32	2021 00208	N 2021 0973	44
2020 00079	N 2021 0850	34	2020 01161	N 2021 0876	35	2021 00208	N 2021 0973	45
2020 00088	N 2021 1031	44	2020 01171	N 2021 1014	29	2021 00251	N 2021 0753	41
2020 00098	N 2021 1045	37	2020 01171	N 2021 1014	30	2021 00320	N 2021 0954	05
2020 00103	N 2021 0825	34	2020 01171	N 2021 1014	35	2021 00323	N 2021 0868	29
2020 00112	N 2021 0803	05	2020 01171	N 2021 1014	39	2021 00323	N 2021 0868	35
2020 00113	N 2021 0818	05	2020 01176	N 2021 0773	37	2021 00374	N 2021 0946	03
2020 00114	N 2021 0804	05	2020 01180	N 2021 1025	29	2021 00374	N 2021 0946	35
2020 00121	N 2021 0810	36	2020 01188	N 2021 0944	37	2021 00391	N 2021 0736	43
2020 00123	N 2021 0848	10	2020 01192	N 2021 0710	30	2021 00420	N 2021 0947	30
2020 00134	N 2021 0720	29	2020 01192	N 2021 0710	35	2021 00420	N 2021 0947	35
2020 00140	N 2021 0866	35	2020 01193	N 2021 0916	09	2021 00439	N 2021 1035	14
2020 00140	N 2021 0866	43	2020 01210	N 2021 0928	30	2021 00439	N 2021 1035	35
2020 00153	N 2021 0979	30	2020 01210	N 2021 0928	35	2021 00442	N 2021 0787	02
2020 00153	N 2021 0979	35	2020 01210	N 2021 0928	39	2021 00442	N 2021 0787	16
2020 00154	N 2021 0980	30	2020 01226	N 2021 0744	35	2021 00442	N 2021 0787	35
2020 00154	N 2021 0980	35	2020 01226	N 2021 0744	36	2021 00443	N 2021 0935	02
2020 00155	N 2021 0981	05	2020 01226	N 2021 0744	39	2021 00443	N 2021 0935	16
2020 00155	N 2021 0981	29	2020 01229	N 2021 0958	16	2021 00443	N 2021 0935	35

2020 00155	N 2021 0981	30	2020 01229	N 2021 0958	29	2021 00643	N 2021 0764	32
2020 00155	N 2021 0981	32	2020 01229	N 2021 0958	31	2021 00643	N 2021 0764	35
2020 00155	N 2021 0981	35	2020 01229	N 2021 0958	35	2021 01366	N 2021 0925	01
2020 00156	N 2021 0982	29	2020 01239	N 2021 0712	05	2021 01366	N 2021 0925	02
2020 00156	N 2021 0982	35	2020 01240	N 2021 0917	10	2021 01366	N 2021 0925	03
2020 00157	N 2021 0983	30	2020 01240	N 2021 0917	11	2021 01366	N 2021 0925	04
2020 00157	N 2021 0983	35	2020 01240	N 2021 0917	25	2021 01366	N 2021 0925	05
2020 00158	N 2021 0984	30	2020 01240	N 2021 0917	26	2021 01366	N 2021 0925	06
2020 00158	N 2021 0984	35	2020 01240	N 2021 0917	35	2021 01366	N 2021 0925	07
2020 00159	N 2021 0985	30	2020 01240	N 2021 0917	39	2021 01366	N 2021 0925	08
2020 00159	N 2021 0985	35	2020 01240	N 2021 0917	40	2021 01366	N 2021 0925	09
2020 00160	N 2021 0986	30	2020 01266	N 2021 1048	12	2021 01366	N 2021 0925	10
2020 00160	N 2021 0986	35	2020 01268	N 2021 0967	39	2021 01366	N 2021 0925	11
2020 00161	N 2021 0987	30	2020 01277	N 2021 0939	37	2021 01366	N 2021 0925	12
2020 00161	N 2021 0987	35	2020 01277	N 2021 0939	42	2021 01366	N 2021 0925	13
2020 00162	N 2021 0988	30	2020 01283	N 2021 1036	05	2021 01366	N 2021 0925	14
2020 00162	N 2021 0988	35	2020 01284	N 2021 1037	05	2021 01366	N 2021 0925	15
2020 00163	N 2021 0989	30	2020 01285	N 2021 1038	05	2021 01366	N 2021 0925	16
2020 00163	N 2021 0989	35	2020 01289	N 2021 1039	05	2021 01366	N 2021 0925	17
2020 00164	N 2021 0990	30	2020 01290	N 2021 1040	05	2021 01366	N 2021 0925	18
2020 00164	N 2021 0990	35	2020 01292	N 2021 1041	05	2021 01366	N 2021 0925	19
2020 00170	N 2021 0757	30	2020 01294	N 2021 1042	05	2021 01366	N 2021 0925	20
2020 00170	N 2021 0757	35	2020 01295	N 2021 1043	05	2021 01366	N 2021 0925	21
2020 00170	N 2021 0757	39	2020 01320	N 2021 0961	05	2021 01366	N 2021 0925	22
2020 00189	N 2021 0758	30	2020 01324	N 2021 0966	25	2021 01366	N 2021 0925	23
2020 00189	N 2021 0758	35	2020 01325	N 2021 0765	35	2021 01366	N 2021 0925	24
2020 00189	N 2021 0758	39	2020 01325	N 2021 0765	44	2021 01366	N 2021 0925	25
2019 00190	N 2021 0759	30	2020 01329	N 2021 0768	35	2021 01366	N 2021 0925	26
2019 00190	N 2021 0759	35	2020 01335	N 2021 0957	03	2021 01366	N 2021 0925	27
2019 00190	N 2021 0759	39	2020 01335	N 2021 0957	35	2021 01366	N 2021 0925	28
2019 00191	N 2021 0760	30	2020 01338	N 2021 0955	43	2021 01366	N 2021 0925	29
2019 00191	N 2021 0760	35	2020 01367	N 2021 0739	05	2021 01366	N 2021 0925	30
2019 00191	N 2021 0760	39	2020 01381	N 2021 0940	31	2021 01366	N 2021 0925	31
2019 00192	N 2021 0761	30	2020 01381	N 2021 0940	43	2021 01366	N 2021 0925	32
2019 00192	N 2021 0761	35	2020 01410	N 2021 0794	05	2021 01366	N 2021 0925	33
2019 00192	N 2021 0761	39	2020 01411	N 2021 0790	05	2021 01366	N 2021 0925	34
2020 00224	N 2021 0799	25	2020 01412	N 2021 0791	05	2021 01366	N 2021 0925	35
2020 00224	N 2021 0799	35	2020 01414	N 2021 0924	05	2021 01366	N 2021 0925	36
2020 00225	N 2021 0800	25	2020 01415	N 2021 0792	05	2021 01366	N 2021 0925	37
2020 00226	N 2021 0801	25	2020 01416	N 2021 0793	05	2021 01366	N 2021 0925	38
2020 00246	N 2021 0808	33	2020 01417	N 2021 0795	05	2021 01366	N 2021 0925	39
2020 00247	N 2021 0809	33	2020 01423	N 2021 0895	05	2021 01366	N 2021 0925	40
2020 00251	N 2021 0819	33	2020 01428	N 2021 0718	05	2021 01366	N 2021 0925	41
2020 00255	N 2021 1050	09	2020 01433	N 2021 1033	29	2021 01366	N 2021 0925	42
2020 00255	N 2021 1050	28	2020 01433	N 2021 1033	30	2021 01366	N 2021 0925	43
2020 00255	N 2021 1050	35	2020 01433	N 2021 1033	35	2021 01366	N 2021 0925	44
2020 00255	N 2021 1050	37	2020 01456	N 2021 1044	30	2021 01366	N 2021 0925	45
2020 00255	N 2021 1050	41	2020 01456	N 2021 1044	35			

**ƏMTƏƏ NİŞANLARININ QEYDİYYATI HAQQINDA ŞƏHADƏTNAMƏLƏRİN
SAY GÖSTƏRİCİSİ
НУМЕРАЦИОННЫЙ УКАЗАТЕЛЬ СВИДЕТЕЛЬСТВ О РЕГИСТРАЦИИ
ТОВАРНЫХ ЗНАКОВ**

Şəhadətnamənin №-si № свидетельства	İddia sənədinin №-si № заявки	ƏXBТ МКТУ	Şəhadətnamənin №-si № свидетельства	İddia sənədinin №-si № заявки	ƏXBТ МКТУ	Şəhadətnamənin №-si № свидетельства	İddia sənədinin №-si № заявки	ƏXBТ МКТУ
N 2021 0707	2020 00736	30	N 2021 0817	2019 01984	12	N 2021 0941	2020 01884	44
N 2021 0708	2020 01007	09	N 2021 0818	2020 00113	05	N 2021 0942	2020 01892	20
N 2021 0708	2020 01007	38	N 2021 0819	2020 00251	33	N 2021 0942	2020 01892	35
N 2021 0708	2020 01007	41	N 2021 0820	2020 02269	34	N 2021 0943	2020 01112	05
N 2021 0709	2020 01008	09	N 2021 0821	2019 01891	05	N 2021 0943	2020 01112	35
N 2021 0709	2020 01008	38	N 2021 0822	2019 02299	09	N 2021 0943	2020 01112	39
N 2021 0709	2020 01008	41	N 2021 0822	2019 02299	16	N 2021 0944	2020 01188	37
N 2021 0710	2020 01192	30	N 2021 0822	2019 02299	25	N 2021 0945	2016 33117	30
N 2021 0710	2020 01192	35	N 2021 0822	2019 02299	28	N 2021 0946	2021 00374	03
N 2021 0711	2020 01734	09	N 2021 0822	2019 02299	41	N 2021 0946	2021 00374	35
N 2021 0711	2020 01734	38	N 2021 0823	2019 02266	34	N 2021 0947	2021 00420	30
N 2021 0711	2020 01734	41	N 2021 0824	2020 00067	34	N 2021 0947	2021 00420	35
N 2021 0712	2020 01239	05	N 2021 0825	2020 00103	34	N 2021 0948	2020 01860	05
N 2021 0713	2020 00684	09	N 2021 0826	2019 01086	09	N 2021 0948	2020 01860	35
N 2021 0713	2020 00684	12	N 2021 0827	2019 01361	34	N 2021 0949	2020 01861	05
N 2021 0714	2020 00995	05	N 2021 0828	2019 01888	05	N 2021 0949	2020 01861	35
N 2021 0715	2020 00996	05	N 2021 0829	2019 01889	05	N 2021 0950	2020 02027	05
N 2021 0716	2020 00997	05	N 2021 0830	2019 01890	05	N 2021 0950	2020 02027	35
N 2021 0717	2020 01013	05	N 2021 0831	2019 00563	08	N 2021 0951	2020 02030	05
N 2021 0718	2020 01428	05	N 2021 0831	2019 00563	35	N 2021 0951	2020 02030	35
N 2021 0719	2020 00674	05	N 2021 0832	2019 00564	08	N 2021 0952	2020 02031	05
N 2021 0720	2020 00134	29	N 2021 0832	2019 00564	35	N 2021 0952	2020 02031	35
N 2021 0721	2020 00854	05	N 2021 0833	2019 00591	35	N 2021 0953	2021 00150	05
N 2021 0722	2020 00569	05	N 2021 0834	2019 01517	16	N 2021 0954	2021 00320	05
N 2021 0723	2020 00596	05	N 2021 0834	2019 01517	25	N 2021 0955	2020 01338	43
N 2021 0724	2020 00570	05	N 2021 0834	2019 01517	30	N 2021 0956	2020 01885	35
N 2021 0725	2020 00581	05	N 2021 0834	2019 01517	43	N 2021 0957	2020 01335	03
N 2021 0726	2020 00597	05	N 2021 0835	2019 00538	35	N 2021 0957	2020 01335	35
N 2021 0727	2019 02220	09	N 2021 0836	2019 01720	03	N 2021 0958	2020 01229	16
N 2021 0727	2019 02220	34	N 2021 0837	2019 01832	03	N 2021 0958	2020 01229	29
N 2021 0728	2019 02224	09	N 2021 0838	2019 01887	21	N 2021 0958	2020 01229	31
N 2021 0728	2019 02224	34	N 2021 0839	2019 01988	21	N 2021 0958	2020 01229	35
N 2021 0729	2019 02223	03	N 2021 0840	2019 01792	32	N 2021 0959	2020 01733	11
N 2021 0729	2019 02223	05	N 2021 0841	2019 02048	21	N 2021 0960	2019 02010	26
N 2021 0729	2019 02223	10	N 2021 0842	2019 02049	21	N 2021 0960	2019 02010	35
N 2021 0730	2020 00667	34	N 2021 0843	2019 02050	21	N 2021 0961	2020 01320	05
N 2021 0731	2020 00673	05	N 2021 0844	2019 02051	21	N 2021 0962	2020 01593	05
N 2021 0732	2020 00668	05	N 2021 0845	2019 02052	21	N 2021 0963	2020 01596	05
N 2021 0733	2020 01552	34	N 2021 0846	2020 00360	14	N 2021 0964	2020 01599	05
N 2021 0734	2020 01973	34	N 2021 0846	2020 00360	35	N 2021 0965	2020 01600	05
N 2021 0735	2020 02110	34	N 2021 0846	2020 00360	44	N 2021 0966	2020 01324	25
N 2021 0736	2021 00391	43	N 2021 0847	2020 00334	29	N 2021 0967	2020 01268	39
N 2021 0737	2020 01499	11	N 2021 0847	2020 00334	32	N 2021 0968	2020 01061	03
N 2021 0738	2020 00688	07	N 2021 0848	2020 00123	10	N 2021 0968	2020 01061	35
N 2021 0739	2020 01367	05	N 2021 0849	2019 02268	34	N 2021 0968	2020 01061	39

N 2021 0740	2019 01448	03	N 2021 0850	2020 00079	34	N 2021 0969	2020 01806	05
N 2021 0741	2019 01691	29	N 2021 0851	2019 02171	34	N 2021 0970	2020 02070	32
N 2021 0741	2019 01691	35	N 2021 0852	2019 02267	34	N 2021 0970	2020 02070	35
N 2021 0741	2019 01691	39	N 2021 0853	2019 02208	34	N 2021 0971	2019 00360	20
N 2021 0742	2020 00937	01	N 2021 0854	2019 02209	34	N 2021 0971	2019 00360	35
N 2021 0742	2020 00937	02	N 2021 0855	2019 02149	35	N 2021 0971	2019 00360	43
N 2021 0742	2020 00937	03	N 2021 0855	2019 02149	41	N 2021 0972	2020 01744	30
N 2021 0742	2020 00937	04	N 2021 0856	2019 01377	12	N 2021 0972	2020 01744	35
N 2021 0742	2020 00937	05	N 2021 0857	2019 01623	03	N 2021 0973	2021 00208	01
N 2021 0742	2020 00937	06	N 2021 0857	2019 01623	05	N 2021 0973	2021 00208	02
N 2021 0742	2020 00937	07	N 2021 0858	2019 01624	03	N 2021 0973	2021 00208	03
N 2021 0742	2020 00937	08	N 2021 0858	2019 01624	05	N 2021 0973	2021 00208	04
N 2021 0742	2020 00937	09	N 2021 0859	2019 01625	03	N 2021 0973	2021 00208	05
N 2021 0742	2020 00937	10	N 2021 0859	2019 01625	05	N 2021 0973	2021 00208	06
N 2021 0742	2020 00937	11	N 2021 0860	2019 01626	03	N 2021 0973	2021 00208	07
N 2021 0742	2020 00937	12	N 2021 0860	2019 01626	05	N 2021 0973	2021 00208	08
N 2021 0742	2020 00937	13	N 2021 0861	2019 01629	03	N 2021 0973	2021 00208	09
N 2021 0742	2020 00937	14	N 2021 0861	2019 01629	05	N 2021 0973	2021 00208	10
N 2021 0742	2020 00937	15	N 2021 0862	2019 01630	03	N 2021 0973	2021 00208	11
N 2021 0742	2020 00937	16	N 2021 0862	2019 01630	05	N 2021 0973	2021 00208	12
N 2021 0742	2020 00937	17	N 2021 0863	2019 01631	03	N 2021 0973	2021 00208	13
N 2021 0742	2020 00937	18	N 2021 0863	2019 01631	05	N 2021 0973	2021 00208	14
N 2021 0742	2020 00937	19	N 2021 0864	2019 02015	34	N 2021 0973	2021 00208	15
N 2021 0742	2020 00937	20	N 2021 0865	2020 00266	35	N 2021 0973	2021 00208	16
N 2021 0742	2020 00937	21	N 2021 0866	2020 00140	35	N 2021 0973	2021 00208	17
N 2021 0742	2020 00937	22	N 2021 0866	2020 00140	43	N 2021 0973	2021 00208	18
N 2021 0742	2020 00937	23	N 2021 0867	2020 00974	30	N 2021 0973	2021 00208	19
N 2021 0742	2020 00937	24	N 2021 0867	2020 00974	35	N 2021 0973	2021 00208	20
N 2021 0742	2020 00937	25	N 2021 0867	2020 00974	39	N 2021 0973	2021 00208	21
N 2021 0742	2020 00937	26	N 2021 0868	2021 00323	29	N 2021 0973	2021 00208	22
N 2021 0742	2020 00937	27	N 2021 0868	2021 00323	35	N 2021 0973	2021 00208	23
N 2021 0742	2020 00937	28	N 2021 0869	2019 02323	30	N 2021 0973	2021 00208	24
N 2021 0742	2020 00937	29	N 2021 0869	2019 02323	35	N 2021 0973	2021 00208	25
N 2021 0742	2020 00937	30	N 2021 0869	2019 02323	39	N 2021 0973	2021 00208	26
N 2021 0742	2020 00937	31	N 2021 0870	2020 01711	29	N 2021 0973	2021 00208	27
N 2021 0742	2020 00937	32	N 2021 0870	2020 01711	35	N 2021 0973	2021 00208	28
N 2021 0742	2020 00937	33	N 2021 0870	2020 01711	39	N 2021 0973	2021 00208	29
N 2021 0742	2020 00937	34	N 2021 0871	2020 01712	29	N 2021 0973	2021 00208	30
N 2021 0742	2020 00937	35	N 2021 0871	2020 01712	35	N 2021 0973	2021 00208	31
N 2021 0742	2020 00937	36	N 2021 0871	2020 01712	39	N 2021 0973	2021 00208	32
N 2021 0742	2020 00937	37	N 2021 0872	2020 02182	30	N 2021 0973	2021 00208	33
N 2021 0742	2020 00937	38	N 2021 0872	2020 02182	35	N 2021 0973	2021 00208	34
N 2021 0742	2020 00937	39	N 2021 0872	2020 02182	39	N 2021 0973	2021 00208	35
N 2021 0742	2020 00937	40	N 2021 0873	2021 00154	30	N 2021 0973	2021 00208	36
N 2021 0742	2020 00937	41	N 2021 0873	2021 00154	35	N 2021 0973	2021 00208	37
N 2021 0742	2020 00937	42	N 2021 0873	2021 00154	39	N 2021 0973	2021 00208	38
N 2021 0742	2020 00937	43	N 2021 0874	2020 02174	42	N 2021 0973	2021 00208	39
N 2021 0742	2020 00937	44	N 2021 0875	2020 01476	41	N 2021 0973	2021 00208	40
N 2021 0742	2020 00937	45	N 2021 0876	2020 01161	32	N 2021 0973	2021 00208	41
N 2021 0743	2020 01732	39	N 2021 0876	2020 01161	35	N 2021 0973	2021 00208	42
N 2021 0744	2020 01226	35	N 2021 0877	2020 02263	29	N 2021 0973	2021 00208	43
N 2021 0744	2020 01226	36	N 2021 0877	2020 02263	32	N 2021 0973	2021 00208	44
N 2021 0744	2020 01226	39	N 2021 0877	2020 02263	35	N 2021 0973	2021 00208	45
N 2021 0745	2020 00488	05	N 2021 0878	2020 02264	29	N 2021 0974	2020 00326	29
N 2021 0746	2020 01003	30	N 2021 0878	2020 02264	32	N 2021 0975	2017 00887	01
N 2021 0746	2020 01003	35	N 2021 0878	2020 02264	35	N 2021 0975	2017 00887	02
N 2021 0747	2019 00817	24	N 2021 0879	2020 02265	32	N 2021 0975	2017 00887	03
N 2021 0747	2019 00817	25	N 2021 0879	2020 02265	35	N 2021 0975	2017 00887	04

N 2021 0747	2019 00817	35	N 2021 0880	2020 02266	32	N 2021 0975	2017 00887	06
N 2021 0747	2019 00817	41	N 2021 0880	2020 02266	35	N 2021 0975	2017 00887	08
N 2021 0748	2020 01131	29	N 2021 0881	2020 02069	32	N 2021 0975	2017 00887	13
N 2021 0748	2020 01131	30	N 2021 0882	2020 00952	32	N 2021 0975	2017 00887	14
N 2021 0748	2020 01131	31	N 2021 0882	2020 00952	35	N 2021 0975	2017 00887	15
N 2021 0748	2020 01131	32	N 2021 0883	2019 02038	05	N 2021 0975	2017 00887	16
N 2021 0748	2020 01131	43	N 2021 0884	2020 00811	05	N 2021 0975	2017 00887	17
N 2021 0749	2020 01646	09	N 2021 0885	2021 00127	19	N 2021 0975	2017 00887	19
N 2021 0749	2020 01646	10	N 2021 0885	2021 00127	20	N 2021 0975	2017 00887	20
N 2021 0749	2020 01646	20	N 2021 0885	2021 00127	35	N 2021 0975	2017 00887	22
N 2021 0749	2020 01646	37	N 2021 0886	2019 00514	20	N 2021 0975	2017 00887	23
N 2021 0750	2020 01790	35	N 2021 0886	2019 00514	35	N 2021 0975	2017 00887	24
N 2021 0750	2020 01790	39	N 2021 0887	2020 01457	35	N 2021 0975	2017 00887	26
N 2021 0750	2020 01790	43	N 2021 0888	2020 01575	25	N 2021 0975	2017 00887	27
N 2021 0751	2020 00054	37	N 2021 0888	2020 01575	29	N 2021 0975	2017 00887	29
N 2021 0752	2020 00375	05	N 2021 0888	2020 01575	31	N 2021 0975	2017 00887	31
N 2021 0753	2021 00251	41	N 2021 0888	2020 01575	35	N 2021 0975	2017 00887	32
N 2021 0754	2021 00131	32	N 2021 0889	2020 02137	04	N 2021 0975	2017 00887	33
N 2021 0754	2021 00131	35	N 2021 0889	2020 02137	35	N 2021 0975	2017 00887	34
N 2021 0755	2020 02278	06	N 2021 0890	2020 01887	29	N 2021 0975	2017 00887	40
N 2021 0755	2020 02278	07	N 2021 0890	2020 01887	35	N 2021 0976	2019 01587	30
N 2021 0755	2020 02278	09	N 2021 0890	2020 01887	39	N 2021 0976	2019 01587	32
N 2021 0755	2020 02278	16	N 2021 0890	2020 01887	40	N 2021 0976	2019 01587	33
N 2021 0755	2020 02278	28	N 2021 0890	2020 01887	43	N 2021 0976	2019 01587	35
N 2021 0755	2020 02278	35	N 2021 0891	2020 00636	30	N 2021 0976	2019 01587	39
N 2021 0755	2020 02278	36	N 2021 0892	2020 01913	10	N 2021 0977	2019 01588	30
N 2021 0755	2020 02278	38	N 2021 0892	2020 01913	35	N 2021 0977	2019 01588	35
N 2021 0755	2020 02278	39	N 2021 0893	2020 01621	01	N 2021 0977	2019 01588	39
N 2021 0755	2020 02278	41	N 2021 0894	2020 01637	09	N 2021 0978	2019 00506	30
N 2021 0755	2020 02278	42	N 2021 0894	2020 01637	11	N 2021 0979	2020 00153	30
N 2021 0756	2020 00431	03	N 2021 0895	2020 01423	05	N 2021 0979	2020 00153	35
N 2021 0756	2020 00431	05	N 2021 0896	2020 00352	05	N 2021 0980	2020 00154	30
N 2021 0756	2020 00431	28	N 2021 0897	2020 00885	21	N 2021 0980	2020 00154	35
N 2021 0756	2020 00431	29	N 2021 0898	2020 00886	04	N 2021 0981	2020 00155	05
N 2021 0756	2020 00431	30	N 2021 0899	2020 00887	20	N 2021 0981	2020 00155	29
N 2021 0756	2020 00431	31	N 2021 0900	2020 00888	24	N 2021 0981	2020 00155	30
N 2021 0756	2020 00431	32	N 2021 0901	2020 00889	16	N 2021 0981	2020 00155	32
N 2021 0756	2020 00431	35	N 2021 0902	2020 00890	06	N 2021 0981	2020 00155	35
N 2021 0756	2020 00431	40	N 2021 0903	2020 00891	08	N 2021 0982	2020 00156	29
N 2021 0756	2020 00431	42	N 2021 0904	2020 00892	17	N 2021 0982	2020 00156	35
N 2021 0757	2020 00170	30	N 2021 0905	2020 00893	14	N 2021 0983	2020 00157	30
N 2021 0757	2020 00170	35	N 2021 0906	2020 00894	18	N 2021 0983	2020 00157	35
N 2021 0757	2020 00170	39	N 2021 0907	2020 00895	39	N 2021 0984	2020 00158	30
N 2021 0758	2020 00189	30	N 2021 0908	2020 00896	25	N 2021 0984	2020 00158	35
N 2021 0758	2020 00189	35	N 2021 0909	2019 01441	35	N 2021 0985	2020 00159	30
N 2021 0758	2020 00189	39	N 2021 0909	2019 01441	37	N 2021 0985	2020 00159	35
N 2021 0759	2020 00190	30	N 2021 0910	2019 01442	35	N 2021 0986	2020 00160	30
N 2021 0759	2020 00190	35	N 2021 0910	2019 01442	37	N 2021 0986	2020 00160	35
N 2021 0759	2020 00190	39	N 2021 0911	2020 02091	05	N 2021 0987	2020 00161	30
N 2021 0760	2020 00191	30	N 2021 0912	2019 02147	35	N 2021 0987	2020 00161	35
N 2021 0760	2020 00191	35	N 2021 0912	2019 02147	41	N 2021 0988	2020 00162	30
N 2021 0760	2020 00191	39	N 2021 0913	2019 00766	03	N 2021 0988	2020 00162	35
N 2021 0761	2020 00192	30	N 2021 0913	2019 00766	16	N 2021 0989	2020 00163	30
N 2021 0761	2020 00192	35	N 2021 0913	2019 00766	29	N 2021 0989	2020 00163	35
N 2021 0761	2020 00192	39	N 2021 0913	2019 00766	30	N 2021 0990	2020 00164	30
N 2021 0762	2020 01544	30	N 2021 0913	2019 00766	31	N 2021 0990	2020 00164	35
N 2021 0762	2020 01544	35	N 2021 0913	2019 00766	32	N 2021 0991	2020 00314	36
N 2021 0762	2020 01544	39	N 2021 0914	2019 02305	30	N 2021 0991	2020 00314	41

N 2021 0763	2020 00527	30	N 2021 0915	2020 00759	30	N 2021 0991	2020 00314	43
N 2021 0763	2020 00527	35	N 2021 0916	2020 01193	09	N 2021 0991	2020 00314	44
N 2021 0763	2020 00527	39	N 2021 0917	2020 01240	10	N 2021 0992	2020 01014	03
N 2021 0764	2021 00643	32	N 2021 0917	2020 01240	11	N 2021 0993	2020 01791	03
N 2021 0764	2021 00643	35	N 2021 0917	2020 01240	25	N 2021 0994	2020 00669	25
N 2021 0765	2020 01325	35	N 2021 0917	2020 01240	26	N 2021 0995	2019 01037	03
N 2021 0765	2020 01325	44	N 2021 0917	2020 01240	35	N 2021 0996	2019 01205	14
N 2021 0766	2020 01087	35	N 2021 0917	2020 01240	39	N 2021 0996	2019 01205	16
N 2021 0766	2020 01087	44	N 2021 0917	2020 01240	40	N 2021 0996	2019 01205	18
N 2021 0767	2020 00557	19	N 2021 0918	2019 01519	05	N 2021 0996	2019 01205	20
N 2021 0767	2020 00557	20	N 2021 0918	2019 01519	44	N 2021 0996	2019 01205	21
N 2021 0767	2020 00557	31	N 2021 0919	2020 01736	05	N 2021 0996	2019 01205	24
N 2021 0767	2020 00557	35	N 2021 0920	2019 01104	37	N 2021 0996	2019 01205	25
N 2021 0768	2020 01329	35	N 2021 0920	2019 01104	40	N 2021 0996	2019 01205	30
N 2021 0769	2020 00078	22	N 2021 0921	2019 01105	37	N 2021 0996	2019 01205	41
N 2021 0769	2020 00078	35	N 2021 0921	2019 01105	40	N 2021 0997	2019 02034	04
N 2021 0770	2020 00678	25	N 2021 0922	2019 02184	05	N 2021 0998	2020 00907	09
N 2021 0770	2020 00678	35	N 2021 0923	2019 01306	03	N 2021 0999	2020 00907	34
N 2021 0771	2020 00938	09	N 2021 0924	2020 01414	05	N 2021 1000	2020 00681	09
N 2021 0772	2020 00950	30	N 2021 0925	2021 01366	01	N 2021 1000	2020 00681	35
N 2021 0772	2020 00950	35	N 2021 0925	2021 01366	02	N 2021 1000	2020 00681	38
N 2021 0772	2020 00950	39	N 2021 0925	2021 01366	03	N 2021 1000	2020 00681	39
N 2021 0773	2020 01176	37	N 2021 0925	2021 01366	04	N 2021 1000	2020 00681	41
N 2021 0774	2020 01463	09	N 2021 0925	2021 01366	05	N 2021 1000	2020 00681	42
N 2021 0774	2020 01463	35	N 2021 0925	2021 01366	06	N 2021 1001	2020 00682	09
N 2021 0775	2020 01597	05	N 2021 0925	2021 01366	07	N 2021 1001	2020 00682	35
N 2021 0776	2020 01786	09	N 2021 0925	2021 01366	08	N 2021 1001	2020 00682	38
N 2021 0776	2020 01786	11	N 2021 0925	2021 01366	09	N 2021 1001	2020 00682	39
N 2021 0776	2020 01786	20	N 2021 0925	2021 01366	10	N 2021 1001	2020 00682	41
N 2021 0776	2020 01786	35	N 2021 0925	2021 01366	11	N 2021 1001	2020 00682	42
N 2021 0776	2020 01786	39	N 2021 0925	2021 01366	12	N 2021 1002	2019 02172	34
N 2021 0777	2021 00045	43	N 2021 0925	2021 01366	13	N 2021 1003	2019 02211	34
N 2021 0778	2020 01057	03	N 2021 0925	2021 01366	14	N 2021 1004	2019 01416	30
N 2021 0778	2020 01057	35	N 2021 0925	2021 01366	15	N 2021 1005	2020 00906	05
N 2021 0778	2020 01057	39	N 2021 0925	2021 01366	16	N 2021 1006	2020 00540	21
N 2021 0779	2020 01063	03	N 2021 0925	2021 01366	17	N 2021 1007	2019 01407	29
N 2021 0779	2020 01063	35	N 2021 0925	2021 01366	18	N 2021 1008	2019 01408	30
N 2021 0779	2020 01063	39	N 2021 0925	2021 01366	19	N 2021 1009	2019 01412	30
N 2021 0780	2020 01068	03	N 2021 0925	2021 01366	20	N 2021 1010	2019 01413	29
N 2021 0780	2020 01068	35	N 2021 0925	2021 01366	21	N 2021 1011	2019 01857	05
N 2021 0780	2020 01068	39	N 2021 0925	2021 01366	22	N 2021 1012	2020 00049	05
N 2021 0781	2020 01072	03	N 2021 0925	2021 01366	23	N 2021 1013	2020 00261	11
N 2021 0781	2020 01072	35	N 2021 0925	2021 01366	24	N 2021 1014	2020 01171	29
N 2021 0781	2020 01072	39	N 2021 0925	2021 01366	25	N 2021 1014	2020 01171	30
N 2021 0782	2019 01461	29	N 2021 0925	2021 01366	26	N 2021 1014	2020 01171	35
N 2021 0782	2019 01461	30	N 2021 0925	2021 01366	27	N 2021 1014	2020 01171	39
N 2021 0782	2019 01461	32	N 2021 0925	2021 01366	28	N 2021 1015	2020 00653	05
N 2021 0782	2019 01461	33	N 2021 0925	2021 01366	29	N 2021 1016	2020 01819	29
N 2021 0782	2019 01461	34	N 2021 0925	2021 01366	30	N 2021 1016	2020 01819	30
N 2021 0782	2019 01461	35	N 2021 0925	2021 01366	31	N 2021 1017	2019 01553	02
N 2021 0782	2019 01461	43	N 2021 0925	2021 01366	32	N 2021 1018	2019 02079	40
N 2021 0783	2020 01684	09	N 2021 0925	2021 01366	33	N 2021 1018	2019 02079	42
N 2021 0783	2020 01684	36	N 2021 0925	2021 01366	34	N 2021 1019	2020 00309	07
N 2021 0784	2020 01875	25	N 2021 0925	2021 01366	35	N 2021 1019	2020 00309	09
N 2021 0785	2020 01801	29	N 2021 0925	2021 01366	36	N 2021 1019	2020 00309	11
N 2021 0785	2020 01801	30	N 2021 0925	2021 01366	37	N 2021 1019	2020 00309	35
N 2021 0785	2020 01801	31	N 2021 0925	2021 01366	38	N 2021 1020	2020 00675	05
N 2021 0785	2020 01801	32	N 2021 0925	2021 01366	39	N 2021 1021	2020 00520	05

N 2021 0786	2020 02043	05	N 2021 0925	2021 01366	40	N 2021 1022	2020 00573	09
N 2021 0787	2021 00442	02	N 2021 0925	2021 01366	41	N 2021 1022	2020 00573	34
N 2021 0787	2021 00442	16	N 2021 0925	2021 01366	42	N 2021 1023	2020 01603	03
N 2021 0787	2021 00442	35	N 2021 0925	2021 01366	43	N 2021 1024	2020 02011	07
N 2021 0788	2019 02046	09	N 2021 0925	2021 01366	44	N 2021 1024	2020 02011	37
N 2021 0789	2018 01506	30	N 2021 0925	2021 01366	45	N 2021 1025	2020 01180	29
N 2021 0789	2018 01506	32	N 2021 0926	2020 00419	35	N 2021 1026	2020 02104	41
N 2021 0790	2020 01411	05	N 2021 0926	2020 00419	36	N 2021 1027	2019 02221	03
N 2021 0791	2020 01412	05	N 2021 0926	2020 00419	41	N 2021 1027	2019 02221	05
N 2021 0792	2020 01415	05	N 2021 0926	2020 00419	45	N 2021 1027	2019 02221	10
N 2021 0793	2020 01416	05	N 2021 0927	2020 00420	35	N 2021 1028	2019 02222	03
N 2021 0794	2020 01410	05	N 2021 0927	2020 00420	36	N 2021 1028	2019 02222	05
N 2021 0795	2020 01417	05	N 2021 0927	2020 00420	41	N 2021 1028	2019 02222	10
N 2021 0796	2020 01613	09	N 2021 0927	2020 00420	45	N 2021 1029	2019 00640	30
N 2021 0797	2020 01709	07	N 2021 0928	2020 01210	30	N 2021 1030	2019 01571	05
N 2021 0797	2020 01709	11	N 2021 0928	2020 01210	35	N 2021 1031	2020 00088	44
N 2021 0797	2020 01709	35	N 2021 0928	2020 01210	39	N 2021 1032	2019 01943	30
N 2021 0798	2020 01842	09	N 2021 0929	2020 00303	05	N 2021 1032	2019 01943	35
N 2021 0798	2020 01842	35	N 2021 0929	2020 00303	35	N 2021 1033	2020 01433	29
N 2021 0798	2020 01842	37	N 2021 0930	2020 01123	16	N 2021 1033	2020 01433	30
N 2021 0798	2020 01842	42	N 2021 0930	2020 01123	35	N 2021 1033	2020 01433	35
N 2021 0799	2020 00224	25	N 2021 0931	2020 02173	29	N 2021 1034	2020 01729	25
N 2021 0799	2020 00224	35	N 2021 0931	2020 02173	35	N 2021 1034	2020 01729	35
N 2021 0800	2020 00225	25	N 2021 0931	2020 02173	39	N 2021 1035	2021 00439	14
N 2021 0801	2020 00226	25	N 2021 0932	2020 02038	05	N 2021 1035	2021 00439	35
N 2021 0802	2020 01553	34	N 2021 0933	2020 02072	05	N 2021 1036	2020 01283	05
N 2021 0803	2020 00112	05	N 2021 0934	2019 00732	44	N 2021 1037	2020 01284	05
N 2021 0804	2020 00114	05	N 2021 0935	2021 00443	02	N 2021 1038	2020 01285	05
N 2021 0805	2020 00757	35	N 2021 0935	2021 00443	16	N 2021 1039	2020 01289	05
N 2021 0805	2020 00757	39	N 2021 0935	2021 00443	35	N 2021 1040	2020 01290	05
N 2021 0806	2020 00758	35	N 2021 0936	2020 02081	44	N 2021 1041	2020 01292	05
N 2021 0806	2020 00758	39	N 2021 0937	2021 00024	01	N 2021 1042	2020 01294	05
N 2021 0807	2019 01180	03	N 2021 0937	2021 00024	04	N 2021 1043	2020 01295	05
N 2021 0808	2020 00246	33	N 2021 0937	2021 00024	05	N 2021 1044	2020 01456	30
N 2021 0809	2020 00247	33	N 2021 0937	2021 00024	07	N 2021 1044	2020 01456	35
N 2021 0810	2020 00121	36	N 2021 0937	2021 00024	12	N 2021 1045	2020 00098	37
N 2021 0811	2019 01701	09	N 2021 0937	2021 00024	19	N 2021 1046	2020 00587	09
N 2021 0811	2019 01701	16	N 2021 0937	2021 00024	31	N 2021 1046	2020 00587	35
N 2021 0811	2019 01701	41	N 2021 0937	2021 00024	35	N 2021 1047	2019 01808	41
N 2021 0812	2019 01702	09	N 2021 0937	2021 00024	44	N 2021 1048	2020 01266	12
N 2021 0812	2019 01702	16	N 2021 0938	2019 01632	26	N 2021 1049	2019 02064	35
N 2021 0812	2019 01702	41	N 2021 0939	2020 01277	37	N 2021 1050	2020 00255	09
N 2021 0813	2019 00632	32	N 2021 0939	2020 01277	42	N 2021 1050	2020 00255	28
N 2021 0813	2019 00632	33	N 2021 0940	2020 01381	31	N 2021 1050	2020 00255	35
N 2021 0814	2019 02141	07	N 2021 0940	2020 01381	43	N 2021 1050	2020 00255	37
N 2021 0815	2019 01550	02	N 2021 0941	2020 01884	20	N 2021 1050	2020 00255	41
N 2021 0816	2019 01820	03	N 2021 0941	2020 01884	35			

SƏNAYE NÜMUNƏLƏRİNƏ DAİR İDDİA SƏNƏDLƏRİ

Bülleten № 6. 30.06.2021

AZ

(21) S 2020 0003
(22) 20.02.2020
(51) 06-05

- komodun güzgüsünün alçaq və uzun ovalşəkilli olması ilə;

(71) "Gəmiqaya Mebel Fabriki" MMC (AZ)

(72) Köroğlu Turhan Hasan oğlu (AZ)

(54) QONAQ MEBEL DƏSTİ

(57) Təqdim olunan "Qonaq mebel dəsti" aşağıdakı mühüm əlamətlər məcmusu ilə xarakterizə olunur:

- qonaq dəstinin kompozisiya elementlərinin tərkibi: güzgülü komoddan, iki dolab, televizor altlığı və yemək masasından ibarət olması ilə;



- güzgülü komodun beş ədəd təbii taxtanı xatırladan örtüklə örtülmüş qısa ayaqlara malik olması ilə;
- bir qapılı dolabın düzbucaq paralepiped formasında yerinə yetirilməsi ilə;

- güzgülü komodun düzbucaq formasında yerinə yetirilməsi ilə;



- güzgülü komodun dolab hissəsinin üç sekiyalı olması ilə; şaquli vəziyyətdə yan tərəflərə açılan səthi hamar və qara rəngli olan üç qapağın mövcudluğu ilə;

- qara qapaqların üstündə səthi üfüqi yerləşmiş üç ədəd ortadan qabaran tipli qabırğa formalı çıxıntılara malik olan, üfüqi vəziyyətdə ön tərəfə açılan iki siyirmənin mövcudluğu ilə;

- sol tərəfdə səthi şaquli yerləşmiş yeddi ədəd ortadan qabaran tipli, qabırğa formalı çıxıntılara malik olan, şaquli vəziyyətdə yan tərəflərə açılan bir qapağın mövcudluğu ilə;

- bir qapılı dolabın ikisekiyalı olması ilə; üst hissədə şaquli vəziyyətdə yan tərəflərə açılan böyük şüşə qapağın mövcudluğu ilə;

- alt hissədə səthi üfüqi yerləşmiş üç ədəd ortadan qabaran tipli qabırğa formalı çıxıntılara malik olan, üfüqi vəziyyətdə ön tərəfə açılan iki siyirmənin mövcudluğu ilə;

- bir qapılı dolabın dörd ədəd təbii taxtanı xatırladan örtüklə örtülmüş qısa ayaqlara malik olması ilə;



- iki qapılı dolabın düzbucaq paralelepiped formasında yerinə yetirilməsi ilə;
 - iki qapılı dolabın ikiseksiyalı olması ilə;
 - üst hissədə şaquli vəziyyətdə yan tərəflərə açılan iki böyük şüşə qapağın mövcudluğu ilə;
 - alt hissədə səthi, üfüqi yerləşmiş üç ədəd ortadan qabaran tipli, qabırğa formalı çıxıntılara malik olan, üfüqi vəziyyətdə ön tərəfə açılan iki enli siyirmənin mövcudluğu ilə;



- televizor altlığın söykənəcəyinin üst hissəsində qara rəngli qapağı olan üfüqi istiqamətdə yuxarı doğru açılan qapaqlı, balaca dolabın olması ilə;



- televizor altlığın alt hissəsində səthi üfüqi yerləşmiş üç ədəd ortadan qabaran tipli, qabırğa formalı çıxıntılara malik olan, üfüqi vəziyyətdə ön tərəfə açılan bir enli siyirmənin mövcudluğu ilə;



- iki qapılı dolabın dörd ədəd təbii taxtanı xatırladan örtüklə örtülmüş qısa ayaqlara malik olması ilə;
 - dolabların iki ədəd şüşəli daxili rəflərinin mövcudluğu ilə;
 - televizor altlığı enli düzbucaq formalı söykənəkdən və ona aşağı hissədən bitişik, iki ədəd təbii taxtanı xatırladan örtüklə örtülmüş qısa ayaqlara malik olması ilə;
 - televizor altlığın söykənək hissəsinin aşağı orta hissəsində kabellərin ötürülməsi üçün nəzərdə tutulan iki ədəd dairəvi formalı qapaqlı dəliyin olması ilə;



- masanın üst hissəsinin düz formada yerinə yetirilməsi ilə;



- masanın üst hissəsinin ortadan bölünmüş iki hissəli olması ilə; bu hissələrin yana doğru açılması ilə; açıldıqdan sonra orta hissənin altında olan, qara rəngli qatlanan tamamlayıcı hissəsinin olması ilə;



- masanın sağ və sol tərəflərində, açılan düz hissənin altında üfüqi yerləşmiş iki ədəd ortadan qabaran tipli, qabırğa formalı çıxıntılara malik olması ilə;



- masanın ayaqlarının yuxarı hissədə daha enli şəkildə, aşağı hissənin isə daha ensiz şəkildə maili formada yerinə yetirilməsi ilə;



(21) S 2021 0002

(22) 19.02.2021

(51) 09-01

(71) "Azərsun Holding" MMC (AZ)

(72) Onat Gokcen (AZ)

(54) BUTULKA

(57) Təklif edilən "Butulka" sənaye nümunəsi aşağıda sadalanmış mühüm əlamətləri ilə seçiyəlmir:

- onun kompozisiyasını təşkil edən elementlərə: gövdəyə, dibə, çiyinciklərə, boğaza və taca malik olması ilə;



- qonaq dəstinin üzlük materialı təbii taxtanı xatırladan örtüklə yerinə yetirilməsi ilə;



Fiq. 1.1

- butulkanın gövdəsinin, yuxarıya istiqamətləndirilmiş mərkəzi yuxarı və aşağı hissədən ibarət olan dairəvi fırlanma cismi formasında yerinə yetirilməsi ilə;

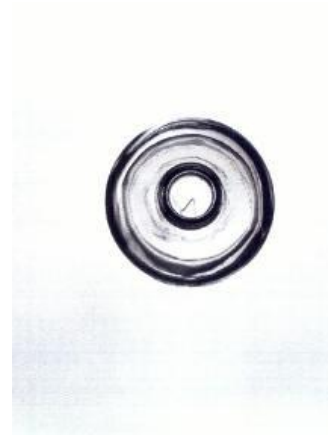

Fiq. 1.3

- butulkanın gövdəsinin diametrinin yuxarı hissəsinin və aşağı hissəsinin butulkanın gövdəsinin mərkəzi hissəsindən daha böyük diametrə malik olan formada yerinə yetirilməsi ilə;
- butulkanın gövdəsinin çiyinciklərinin sferik şəkildə dəyirmiləşdirilmiş və konusvari şəkildə yuxarıya, butulkanın silindrik boğazı istiqamətində daraldılmış formada yerinə yetirilməsi ilə;



FIG. 2

- butulkanın gövdəsinin mərkəzi hissəsinin butulkanın gövdəsinin ortasında silindrik sahəsi olan fırlanma cismi formasında yerinə yetirilməsi ilə;
- butulkanın səthində stilləşdirilmiş relyefli rəsm yerləşdirilməsi ilə;
- fərqlənir:
- butulkanın gövdəsinin yuxarı hissəsinin butulkanın çiyinlərindən mərkəzə doğru konusvari daraldılmış sferik sahə ilə yerinə yetirilməsi ilə;



FIG. 1.2

- butulkanın aşağı hissəsinin, dibdən mərkəzə doğru konusvari daraldılmış sferik sahə ilə yerinə yetirilməsi ilə;
- butulkanın gövdəsinin aşağı hissəsinin bütün perimetri boyu təkrarlanan eyniölçülü qar dənəciklərinin relyefli şəklinin olması ilə;
- butulkanın gövdəsinin aşağı hissəsində butulkanın texniki parametrləri haqqında məlumat göstəricilərinin yerləşdirilməsi ilə;



FIG. 1.4

- butulkanın dibinin mərkəzinin içəriyə doğru batırılmış və üzərində firmanın loqotipinin və "AZERSUN" yazısının yerləşdirilməsi ilə;
- butulkanın dibinin, üzərində təkrarlanan relyefli qabırğalar-yarımdairələr şəkli yerləşdirilmiş xarici qabarıq, halqavarı sahə ilə yerinə yetirilməsi ilə;

(21) S 2020 0008
(22) 22.05.2020
(51) 09-03

(71) Godiva Belgium B.V./S.R.L. (BE)

(72) Ali Ülker (BE)

(74) Əfəndiyev Vaqif Firuz oğlu (AZ)

(54) ŞOKOLADLI KONFETLƏRİN BÜKÜLMƏSİ ÜÇÜN BÜKMƏ KAĞIZI (4 variantda)

(57) Təklif edilən "Şokoladlı konfetlərin bükülməsi üçün bükmə kağızı" (4 variantda) sənaye nümunəsi aşağıda sadalanmış xüsusiyyətləri ilə xarakterizə olunur:

I variant

- məmulatın ümumi görünüşünün aşağıdan yuxarıya şaquli istiqamətdə yönəldilmiş, tədricən orta hissədə ensizləşdirilmiş, daha sonra isə zirvə-

sinə doğru enləşdirilmiş fiqur formasında yerinə yetirilməsi ilə;
- məmulatın özülünün dəyirmiləşdirilmiş formada yerinə yetirilməsi ilə;



FIQ. 1

"Şokoladlı konfetlərin bükülməsi üçün bükme kağızı"
sənaye nümunəsinin ön tərəfdən görünüşü



FIQ. 2

"Şokoladlı konfetlərin bükülməsi üçün bükme kağızı"
sənaye nümunəsinin arxa tərəfdən görünüşü



FIQ. 3

- məmulatın aşağıdan yuxarıya şaquli istiqamətdə dartılıb, orta hissənin mərkəzində düzbucaqlı enli lentlə bağlanmış konusvari formada yerinə yetirilməsi ilə;



FIQ. 4

"Şokoladlı konfetlərin bükülməsi üçün bükme kağızı"
sənaye nümunəsinin sağ tərəfdən görünüşü



FIQ. 5

"Şokoladlı konfetlərin bükülməsi üçün bükme kağızı"
sənaye nümunəsinin yuxarı tərəfdən görünüşü



FIQ. 6

- məmulatın orta hissəsinin mərkəzindən yuxarıya doğru, zirvəsi istiqamətdə tədricən enləşən formada yerinə yetirilməsi ilə;



FIQ. 1

"Şokoladlı konfetlərin bükülməsi üçün bükme kağızı"
sənaye nümunəsinin ön tərəfdən görünüşü



FIQ. 2

"Şokoladlı konfetlərin bükülməsi üçün bükme kağızı"
sənaye nümunəsinin arxa tərəfdən görünüşü



FIQ. 3

"Şokoladlı konfetlərin bükülməsi üçün bükme kağızı"

- məmulatın zirvəsinin, müxtəlif ölçülü ləçəklərin bir-birinin içərisində yerləşdirilmiş, azacıq açılmış gül qönçəsi formasında yerinə yetirilməsi ilə;
- məmulatın üz səthində ritmik tərzdə təkrarlanan, yuxarıya doğru şaquli istiqamətləndirilmiş, eyni ölçülü ara məsafələrə malik olan, ardıcıl surətdə sıra ilə düzülmüş, böyük çap hərfi ilə yazılmış "G" hərfinin yerləşdirilməsi ilə;



FIQ. 4

"Şokoladlı konfetlərin bükülməsi üçün bükme kağızı"
sənaye nümunəsinin sağ tərəfdən görünüşü



FIQ. 5

"Şokoladlı konfetlərin bükülməsi üçün bükme kağızı"
sənaye nümunəsinin yuxarı tərəfdən görünüşü



FIQ. 6

- məmulatın koloristik həllinin bənövşəyi və sarı rəng çalarları ilə yerinə yetirilməsi ilə.

II variant

- məmulatın ümumi görünüşünün aşağıdan yuxarıya şaquli istiqamətdə yönəldilmiş, tədricən orta hissədə ensizləşdirilmiş, daha sonra isə zirvəsinə doğru enləşdirilmiş fiqur formasında yerinə yetirilməsi ilə;



FIG. 1

"Şokoladlı konfetlərin bükülməsi üçün bükmə kağızı"
sənaye nümunəsinin ön tərəfdən görünüşü



FIG. 2

"Şokoladlı konfetlərin bükülməsi üçün bükmə kağızı"
sənaye nümunəsinin arxa tərəfdən görünüşü



FIG. 3

"Şokoladlı konfetlərin bükülməsi üçün bükmə kağızı"

- məmulatın özülünün dəyirmiləşdirilmiş formada yerinə yetirilməsi ilə;



FIG. 4

"Şokoladlı konfetlərin bükülməsi üçün bükmə kağızı"
sənaye nümunəsinin sağ tərəfdən görünüşü



FIG. 5

"Şokoladlı konfetlərin bükülməsi üçün bükmə kağızı"
sənaye nümunəsinin yuxarı tərəfdən görünüşü



FIG. 6

"Şokoladlı konfetlərin bükülməsi üçün bükmə kağızı"

- məmulatın aşağıdan yuxarıya şaquli istiqamətdə dartılıb, orta hissənin mərkəzində düzbucaqlı enli lentlə bağlanmış konusvari formada yerinə yetirilməsi ilə;

- məmulatın orta hissəsinin mərkəzindən yuxarıya doğru, zirvəsi istiqamətində tədricən enləşən formada yerinə yetirilməsi ilə;

- məmulatın zirvəsinin, müxtəlif ölçülü ləçəklərinin bir-birinin içərisində yerləşdirilmiş, azacıq açılmış gül qönçəsi formasında yerinə yetirilməsi ilə;

- məmulatın üz səthində ritmik tərzdə təkrarlanan, yuxarıya doğru şaquli istiqamətləndirilmiş, eyni ölçülü ara məsafələrə malik olan, ardıcıl surətdə sıra ilə düzülmüş, böyük çap hərfi ilə yazılmış "G" hərfinin yerləşdirilməsi ilə;

- məmulatın koloristik həllinin moruğu və sarı rəng çalarları ilə yerinə yetirilməsi ilə.

III variant

- məmulatın ümumi görünüşünün aşağıdan yuxarıya şaquli istiqamətdə yönəldilmiş, tədricən orta hissədə ensizləşdirilmiş, daha sonra isə zirvəsinə doğru enləşdirilmiş fiqur formasında yerinə yetirilməsi ilə;



FIG. 1

"Şokoladlı konfetlərin bükülməsi üçün bükmə kağızı"
sənaye nümunəsinin ön tərəfdən görünüşü



FIG. 2

"Şokoladlı konfetlərin bükülməsi üçün bükmə kağızı"
sənaye nümunəsinin arxa tərəfdən görünüşü



FIG. 3

- məmulatın oturmaq hissəsinin dəyirmiləşdirilmiş formada yerinə yetirilməsi ilə;

- məmulatın aşağıdan yuxarıya şaquli istiqamətdə dartılıb, orta hissəsinin mərkəzində düzbucaqlı enli lentlə bağlanmış konusvari formada yerinə yetirilməsi ilə;

- məmulatın orta hissəsinin mərkəzindən tədricən yuxarıya doğru, zirvəsi istiqamətində tədricən enləşən formada yerinə yetirilməsi ilə;

- məmulatın zirvəsinin, müxtəlif ölçülü ləçəklərinin bir-birinin içərisində yerləşdirilmiş, yenidən açılmış gül qönçəsi formasında yerinə yetirilməsi ilə;

- məmulatın üz səthində ritmik tərzdə təkrarlanan, yuxarıya doğru şaquli istiqamətləndirilmiş, eyni ölçülü ara məsafələrə malik olan, ardıcıl surətdə sıra ilə düzülmüş, böyük çap hərfi ilə yazılmış "G" hərfinin yerləşdirilməsi ilə;

- məmulatın koloristik həllinin göy və sarı rəng çalarları ilə yerinə yetirilməsi ilə.

IV variant



- məmulatın ümumi görünüşünün aşağıdan yuxarıya şaquli istiqamətdə yönəldilmiş, tədricən orta hissədə ensizləşdirilmiş, daha sonra isə zirvəsinə doğru enləşdirilmiş fiqur formasında yerinə yetirilməsi ilə;
- məmulatın oturacaq hissəsinin dəyirmiləşdirilmiş formada yerinə yetirilməsi ilə;
- məmulatın aşağıdan yuxarıya şaquli istiqamətdə dartılıb, orta hissəsinin mərkəzində düzbucaqlı enli lentlə bağlanmış konusvari formada yerinə yetirilməsi ilə; məmulatın orta hissəsinin mərkəzindən tədricən yuxarıya doğru, zirvəsi istiqamətdə tədricən enləşən formada yerinə yetirilməsi ilə;
- məmulatın zirvəsinin, müxtəlif ölçülü ləçəklərin bir-birinin içərisində yerləşdirilmiş, azacıq açılmış gül qönçəsi formasında yerinə yetirilməsi ilə;
- məmulatın üz səthində ritmik tərzdə təkrarlanan, yuxarıya doğru şaquli istiqamətləndirilmiş, eyni ölçülü ara məsafələrə malik olan, ardıcıl surətdə sıra ilə düzülmüş, böyük çap hərfi ilə yazılmış "G" hərfinin yerləşdirilməsi ilə;
- məmulatın koloristik həllinin mavi və sarı rəng çatarları ilə yerinə yetirilməsi ilə.

(21) S 2020 0009
(22) 22.05.2020
(51) 09-03

(71) Godiva Belgium B.V./S.R.L. (BE)

(72) Ali Ülker (BE)

(74) Əfəndiyev Vaqif Firuz oğlu (AZ)

(54) ŞOKOLADLI KONFETLƏR ÜÇÜN QUTU
(4 variant)

(57) Təklif edilən "Şokoladı konfetlər üçün qutu" sənaye nümunəsi aşağıda sadalanmış mühüm əlamətləri ilə səciyyələnir:

I variant

- məmulatın gövdəsinin altı-üstünə çevrilmiş düzbucaqlı, çəpinə kəsilmiş piramida formasında yerinə yetirilməsi ilə;
- gövdənin, aşağı hissəyə nisbətdə, bir qədər daha böyük olan yuxarı hissə səthinin qabarıq qövsvarı formada yerinə yetirilməsi ilə;



- qabarıq qövsvarı səth üzərinin bir-birinə simmetrik yerləşdirilmiş, eyni ölçülü stilləşdirilmiş dörd gül ləçəklərinin təchiz edilməsi ilə;
- məmulatın dörd yan tərəflərinin hər birinin üzərində "GODIVA" sözü yazılmış, enli düzbucaqlı lentlə bağlanmış, bükmə kağızına bükülmüş konfet, üstündə şokolad qırıntıları səpələnmiş kəsikdə şokoladı konfet, şokoladı konfetin daxilində üstünə şirniyyat qırıntıları səpələnmiş fındıq və dalğavarı şəkildə şokoladı krem axını, borucuqvarı və sınıq şokoladlar, sadalanları çərçivələyən, stilləşdirilmiş partlayış imitasiyası yaradan dairəvi element təsvirlərinin yerləşdirilməsi ilə;



- məmulatın koloristik həllinin, gövdənin ümumi fonunun bənövşəyi rəngdə, bükmə kağızı ilə bükülmüş konfetin və lentin sarı və qızılı rəng çaları, kəsikdə şokoladlı konfetinin və şokolad qırıntılarının, fındığın, tünd və açıq-qəhvəyi, kəsikdə şokoladlı konfetin daxilindəki kremin tünd-qəhvəyi rəng çaları ilə yerinə yetirilməsi ilə;

II variant

- məmulatın gövdəsinin altı-üstünə çevrilmiş düzbucaqlı, çəpinə kəsilmiş piramida formasında yerinə yetirilməsi ilə;

- gövdənin, aşağı hissəyə nisbətə, bir qədər daha böyük olan yuxarı hissə səthinin qabarıq qövsvarı formada yerinə yetirilməsi ilə;

- qabarıq qövsvarı səthin üzərinin bir-birinə simmetrik yerləşdirilmiş, eyni ölçülü stilləşdirilmiş dörd gül ləçəkləri təchiz edilməsi ilə;

- məmulatın dörd yan tərəflərinin hər birinin üzərində "GODIVA" sözü yazılmış enli düzbucaqlı lentlə bağlanmış, bükmə kağızına bükülmüş konfet, üstündə şokolad qırıntıları səpələnmiş kəsikdə şokoladlı konfet, şokoladlı konfetin daxilində üstünə şirniyyat qırıntıları səpələnmiş fındıq və dalğavarı şəkildə şokoladlı krem axını, borucuqvarı və sınıq şokoladlar, yaşıl yarpaqlı moruq, sadalanları çərçivələyən stilləşdirilmiş, partlayış imitasiyası yaradan dairəvi element təsvirlərinin yerləşdirilməsi ilə;



FIG. 1

"Şokoladlı konfetlər üçün qutu"
sənaye nümunəsinin ümumi tərəfdən görünüşü



FIG. 2

"Şokoladlı konfetlər üçün qutu"
sənaye nümunəsinin ön tərəfdən görünüşü

- məmulatın koloristik həllinin, gövdənin ümumi fonunun moruğu rəngdə, bükmə kağızı ilə bükülmüş konfetin və lentin sarı və qızılı rəng çaları ilə, kəsikdə şokoladlı konfetin üstündəki şokolad qırıntılarının tünd və açıq-qəhvəyi, fındığın və şokolad qırıntılarının qəhvəyi rəngdə, kəsikdə şokoladlı konfetin daxilindəki kremin açıq-qırmızı, yarpaqlı moruğun, yaşıl və

tünd-çəhrayı rəng çaları ilə yerinə yetirilməsi ilə.



FIG. 3

"Şokoladlı konfetlər üçün qutu"
sənaye nümunəsinin arxa tərəfdən görünüşü



FIG. 4

"Şokoladlı konfetlər üçün qutu"
sənaye nümunəsinin sol tərəfdən görünüşü

III variant

- məmulatın gövdəsinin altı-üstünə çevrilmiş düzbucaqlı, çəpinə kəsilmiş piramida formasında yerinə yetirilməsi ilə;



FIG. 1

"Şokoladlı konfetlər üçün qutu"
sənaye nümunəsinin ümumi tərəfdən görünüşü



FIG. 2

"Şokoladlı konfetlər üçün qutu"
sənaye nümunəsinin ön tərəfdən görünüşü

- gövdənin, aşağı hissəyə nisbətə, bir qədər daha böyük olan yuxarı hissənin səthinin qabarıq qövsvarı formada yerinə yetirilməsi ilə;

- qabarıq qövsvarı səthin üzərinin bir-birinə simmetrik yerləşdirilmiş, eyni ölçülü stilləşdirilmiş dörd gül ləçəkləri təchiz edilməsi ilə;



FIG. 3
"Şokoladlı konfetlər üçün qutu"
sənaye nümunəsinin arxa tərəfdən görünüşü



FIG. 4
"Şokoladlı konfetlər üçün qutu"
sənaye nümunəsinin sol tərəfdən görünüşü



FIG. 3
"Şokoladlı konfetlər üçün qutu"
sənaye nümunəsinin arxa tərəfdən görünüşü



FIG. 4
"Şokoladlı konfetlər üçün qutu"
sənaye nümunəsinin sol tərəfdən görünüşü

- məmulatın dörd yan tərəflərinin hər birinin üzərində "GODIVA" sözü yazılmış enli, düzbucaqlı lentlə bağlanmış, bükmə kağızına bükülmüş konfet, üstündə şokolad qırıntıları səpələnmiş kəsikdə şokoladlı konfet, şokoladlı konfetin daxilində üstünə şirniyyat qırıntıları səpələnmiş fındıq və dalğavarı şəkildə şokoladlı krem axını, borucuqvarı və sınıq şokoladlar, sadalanları çərçivələyən stilləşdirilmiş partlayış imitasiyası yaradan dairəvi element təsvirlərinin yerləşdirilməsi ilə;



FIG. 3
"Şokoladlı konfetlər üçün qutu"
sənaye nümunəsinin arxa tərəfdən görünüşü



FIG. 4

- məmulatın koloristik həllinin, gövdənin ümumi fonunun göy rəngdə, bükmə kağızı ilə bükülmüş konfetin və lentin sarı və qızılı rəng çaları ilə, kəsikdə şokoladlı konfetin və şokolad qırıntılarının tünd və açıq-qəhvəyi, fındığın və şokolad qırıntılarının qəhvəyi rəngdə, kəsikdə fındığın içinin ağ rəngdə, kəsikdə şokoladlı konfetin daxilindəki kremin tünd və açıq-qəhvəyi rəng çalarları ilə yerinə yetirilməsi ilə.

IV variant

- məmulatın gövdəsinin altı-üstünə çevrilmiş düzbucaqlı, çəpinə kəsilmiş piramida formasında yerinə yetirilməsi ilə;
- gövdənin, aşağı hissəyə nisbətdə, bir qədər daha böyük olan yuxarı hissə səthinin qabarıq qövsvarı formada yerinə yetirilməsi ilə;



FIG. 5
"Şokoladlı konfetlər üçün qutu"
sənaye nümunəsinin sağ tərəfdən görünüşü



FIG. 6
"Şokoladlı konfetlər üçün qutu"
sənaye nümunəsinin yuxarı tərəfdən görünüşü



FIG. 7
"Şokoladlı konfetlər üçün qutu"
sənaye nümunəsinin aşağı tərəfdən görünüşü

- qabarıq qövsvarı səthin üzərinin bir-birinə simmetrik yerləşdirilmiş, eyni ölçülü stilləşdirilmiş dörd gül ləçəkləri təchiz edilməsi ilə;



FIG. 5
"Şokoladlı konfetlər üçün qutu"
sənaye nümunəsinin sağ tərəfdən görünüşü



FIG. 6
"Şokoladlı konfetlər üçün qutu"
sənaye nümunəsinin yuxarı tərəfdən görünüşü



FIG. 7
"Şokoladlı konfetlər üçün qutu"
sənaye nümunəsinin aşağı tərəfdən görünüşü

- məmulatın dörd yan tərəflərinin hər birinin üzərində "GODIVA" sözü yazılmış enli düz-bucaqlı lentlə bağlanmış, bükmə kağızına bükülmüş konfet, üstündə şokolad qırıntıları səpələnmiş kəsikdə şokoladlı konfet, şokoladlı konfetin daxilində üstünə şirniyyat qırıntıları səpələnmiş fındıq və dalğavarı şəkildə şokoladlı krem axını, borucuqvarı və sınıq şokoladlar, kakos dilimi sadalanları çərçivələyən stilləşdirilmiş partlayış imitasiyası yaradan dairəvi element təsvirlərinin yerləşdirilməsi ilə;



- məmulatın koloristik həllinin, gövdənin ümumi fonunun mavi rəngdə, bükmə kağızı ilə bükülmüş konfetin və lentin sarı və qızılı rəng çaları ilə, kəsikdə şokoladlı konfetinin və şokolad qırıntılarının tünd və açıq qəhvəyi, fındığın və şokolad qırıntılarının açıq-qəhvəyi rəngdə, kəsikdə kakos diliminin ağ rəngdə, kəsikdə şokoladlı konfetin daxilindəki kremin açıq qəhvəyi rəng çaları ilə yerinə yetirilməsi ilə;



(21) S 2020 0006

(22) 20.05.2020

(51) 19-08

(31) 2019504994

(32) 08.11.2019

(33) RU

(71) Gesellschaft mit beschränkter Haftung "Ehrmann" (RU)

(72) Ponomaryov Maksim Serqeyeviç (RU)

(74) Əfəndiyev Vaqif Firuz oğlu (AZ)

(54) ETİKET (5 variantda)

(57) Təklif edilən "ETİKET" (5 variantda) sənaye nümunəsi aşağıda sadalananların xüsusiyyətləri ilə xarakterizə olunur:

I-ci variant üzrə, təklif edilən "ETİKET" SƏNAYE NÜMUNƏSİNİN xarici görünüşünün mühüm əlamətləri aşağıda sadalanmış xüsusiyyətləri ilə səciyyələnir:



FOTO. 1

"Etiket" (5 variantda) sənaye nümunəsinin ümumi görünüşü (variant 1)

- məmulatın kompozisiya quruluşunun, geniş qövsvarı zolağın orta hissəsində stilləşdirilmiş uydurma lama personajı obrazının uzun boyunun üstündə onun düzünə qoyulmuş başının təsvirinin dominant tərzdə yerləşdirilməsi ilə;

- baş təsvirinin üstündə banan və çiyələklə dolu kasanın stilləşdirilmiş təsvirinin yerləşdirilməsi ilə;

- lama təsvirinin sağında, buruncuqla təchiz edilmiş böyük ağac lövhəsinin buruncuğu, stilləşdirilmiş baş təsviri istiqamətində yönəldilmiş tərzdə, aşağı hissəsinin solunda isə üfüqi istiqamətdə uzadılmış, bir hissəsi qismən boyunun üstünə düşən oval ağac lövhəsinin yerləşdirilməsi ilə;

- böyük ağac lövhəsinin sağında məhsul haqqında məlumatların sütun formasında, onun da bir qədər sağında eni boyu mətn blokunun yerləşdirilməsi ilə;

- stilləşdirilmiş uydurma personaj təsvirinin solunda, banan və çiyələyin stilləşdirilmiş təsvirləri, həmçinin böyük hərflərlə orijinal tərzdə yerinə yetirilmiş yazının, daha sonra zolağın qövsü boyu,

istehsalçının ştrix-kodunun, firma nişanının yerləşdirilməsi ilə;

- məmulatın tərtibatının koloristik həllinin, aşağı hissəsinin rənginin açıq tondan, yuxarı hissə istiqamətində açıq-şaftalı rəngində, ağac lövhələrinin və yazıların qırmızı rəngdə, uydurma personajının stilləşdirilmiş təsvirinişaftalı rəngində, dəyişən rəng çalarları ilə yerinə yetirilməsi ilə.

2-ci variant üzrə, təklif edilən "ETİKET" SƏNAYE NÜMUNƏSİNİN xarici görünüşünün mühüm əlamətləri aşağıda sadalanmış xüsusiyyətləri ilə səciyyələnir:



FOTO. 3

"Etiket" (5 variantda) sənaye nümunəsinin ümumi görünüşü (variant 3)

- məmulatın kompozisiya quruluşunun, geniş qövsvari zolağın orta hissəsində stilləşdirilmiş uydurma lama personajı obrazının uzun boyunun üstündə onun düzünə qoyulmuş başının təsvirinin dominant tərzdə yerləşdirilməsi ilə;

- baş təsvirinin üstündə süd məhsulu və qaragilə ilə dolu kasanın stilləşdirilmiş təsvirinin yerləşdirilməsi ilə;

- uydurma personaj təsvirinin sağında, buruncuqla təchiz edilmiş böyük ağac lövhəsinin buruncuğunun, stilləşdirilmiş baş təsviri istiqamətində yönəldilmiş tərzdə, aşağı hissəsinin solunda isə üfüqi istiqamətdə uzadılmış, bir hissəsi qismən boyunun üstünə düşən oval ağac lövhəsinin yerləşdirilməsi ilə;

- böyük ağac lövhəsinin sağında, məhsul haqqında məlumatların sütun formasında, onun da bir qədər sağında eni boyu mətn blokunun yerləşdirilməsi ilə;

- stilləşdirilmiş uydurma personajının təsvirinin solunda yarpaqlı qaragilə meyvələrinin stilləşdirilmiş təsvirləri, həmçinin böyük hərflərlə orijinal tərzdə yerinə yetirilmiş yazının, daha sonra zolağın qövsü boyu, istehsalçının ştrix-kodunun, firma nişanının yerləşdirilməsi ilə;

- məmulatın koloristik həllinin aşağı hissəsinin rənginin açıq tonda yuxarıya istiqamətdə açıq-boz rəngə dəyişən, ağac lövhələrinin və yazıların-bənövşəyi rəngdə, uydurma personajının stilləşdirilmiş təsvirinin şaftalı rəngində yerinə yetirilməsi ilə.

3-cü variant üzrə, təklif edilən "ETİKET" SƏNAYE NÜMUNƏSİNİN xarici görünüşünün mühüm əlamətləri aşağıda sadalanmış xüsusiyyətləri ilə səciyyələnir:



FOTO. 5

"Etiket" (5 variantda) sənaye nümunəsinin ümumi görünüşü (variant 5)

- məmulatın kompozisiya quruluşunun, geniş qövsvari zolağın orta hissəsində stilləşdirilmiş uydurma lama personajı obrazının uzun boyunun üstündə onun düzünə qoyulmuş başının təsvirinin dominant tərzdə yerləşdirilməsi ilə;

- baş təsvirinin üstündə manqo meyvələri ilə dolu kasanın stilləşdirilmiş təsvirinin yerləşdirilməsi ilə;

- uydurma personaj təsvirinin sağında, buruncuqla təchiz edilmiş böyük ağac lövhəsinin buruncuğunun, stilləşdirilmiş baş təsviri istiqamətində yönəldilmiş tərzdə, aşağı hissəsinin solunda isə üfüqi istiqamətdə uzadılmış, bir hissəsi qismən boyunun üstünə düşən, oval ağac lövhəsinin yerləşdirilməsi ilə;

- böyük ağac lövhəsinin sağında, məhsul haqqında məlumatların sütun formasında, onun da bir qədər sağında, eni boyu mətn blokunun yerləşdirilməsi ilə;

- stilləşdirilmiş uydurma personaj təsvirinin solunda manqo meyvələrinin stilləşdirilmiş təsvirləri, həmçinin böyük hərflərlə orijinal tərzdə yerinə yetirilmiş yazının, daha sonra zolağın qövsü boyu istehsalçının ştrix-kodunun, firma nişanının yerləşdirilməsi ilə;

- məmulatın tərtibatının koloristik həllinin, aşağı hissəsinin rənginin açıq tondan başlayaraq, yuxarı hissə istiqamətində açıq-bej, ağac lövhələrinin və yazıların tünd-sarı rəngdə, uydurma personajın stilləşdirilmiş, təsvirinin isə şaftalı rəngində, rəng çalarları müxtəlifliyi ilə yerinə yetirilməsi ilə.

4-cü variant üzrə təklif edilən "ETİKET" SƏNAYE NÜMUNƏSİNİN xarici qövsvari zolağın orta hissəsində stilləşdirilmiş uydurma lama personajı obrazının uzun boyunun üstündə onun düzünə qoyulmuş başının təsvirinin dominant tərzdə yerləşdirilməsi ilə;



FOTO. 2

"Etiket" (5 variantda) sənaye nümunəsinin ümumi görünüşü (variant 2)

- baş təsvirinin üstündə şaftalı və armudla dolu kasanın stilləşdirilmiş təsvirinin yerləşdirilməsi ilə;
 - lama təsvirinin sağında, buruncuqla təchiz edilmiş böyük ağac lövhəsinin buruncuğunun, stilləşdirilmiş baş təsviri istiqamətində yönəldilmiş tərzdə, aşağı hissəsinin solunda isə üfüqi istiqamətdə uzadılmış, bir hissəsi qismən boyunun üstünə düşən, oval ağac lövhəsinin yerləşdirilməsi ilə;
 - böyük ağac lövhəsinin sağında məhsul haqqında məlumatlarının sütun formasında, onun da bir qədər sağında, eninə mətn blokunun yerləşdirilməsi ilə;
 - stilləşdirilmiş uydurma personaj təsvirinin solunda şaftalıların və armudların, həmçinin böyük hərflərlə orijinal tərzdə yerinə yetirilmiş yazının, daha sonra zolağın qövsü boyu istehsalçının ştrix-kodunun, firma nişanının yerləşdirilməsi ilə;
 - məmulatın tərtibatının, koloristik həllinin, aşağı hissəsinin rənginin açıq tondan başlayaraq, yuxarı hissə istiqamətində açıq-qum rəngində, ağac lövhələrinin və yazılarının xaki, uydurma personajın stilləşdirilmiş təsvirinin açıq-çəhrayı rəngində, rəng çalarları müxtəlifliyi ilə yerinə yetirilməsi ilə;
- 5-ci variant üzrə**, təklif edilən "ETİKET" SƏNAYE NÜMUNƏSİNİN xarici görünüşünün mühüm əlamətləri aşağıda sadalanmış xüsusiyyətləri ilə səciyyələnir:



FOTO. 4

"Etiket" (5 variantda) sənaye nümunəsinin ümumi görünüşü (variant 4)

- məmulatın kompozisiya quruluşunun, geniş qövsvari zolağın orta hissəsində stilləşdirilmiş uydurma lama personajı obrazının uzun boyunu-

- nun üstündə, onun düzünə qoyulmuş başının təsvirinin dominant tərzdə yerləşdirilməsi ilə;
- baş təsvirinin üstündə süd məhsulu ilə dolu kasanın stilləşdirilmiş təsvirinin yerləşdirilməsi ilə;
- uydurma personajın təsvirinin sağında, buruncuqla təchiz edilmiş böyük ağac lövhəsinin buruncuğunun, stilləşdirilmiş baş təsviri istiqamətində yönəldilmiş tərzdə, aşağı hissəsinin solunda isə üfüqi istiqamətdə uzadılmış, bir hissəsi qismən boyunun üstünə düşən, oval ağac lövhəsinin yerləşdirilməsi ilə;
- böyük ağac lövhəsinin sağında məhsul haqqında məlumatların sütun formasında, onun da bir qədər sağında, eninə mətn blokunun yerləşdirilməsi ilə;
- stilləşdirilmiş lama təsvirinin solunda süd məhsulu ilə dolu kasanın stilləşdirilmiş təsviri, həmçinin böyük hərflərlə orijinal tərzdə yerinə yetirilmiş yazının, daha sonra, zolağın qövsü boyu, istehsalçının ştrix-kodunun, firma nişanının yerləşdirilməsi ilə;
- məmulatın tərtibatının koloristik həllinin aşağı hissəsinin rənginin açıq tondan başlayaraq, yuxarı hissə istiqamətində solğun açıq-göy rəngində, rəng çalarları müxtəlifliyi ilə yerinə yetirilməsi ilə;

(21) S 2020 0007

(22) 07.05.2020

(51) 19-08

(31) 2019504993

(32) 08.11.2019

(33) RU

(71) Gesellschaft mit beschränkter Haftung "Ehrmann" (RU)

(72) Ponomaryov Maksim Serqeyeviç (RU)

(74) Əfəndiyev Vaqif Firuz oğlu (AZ)

(54) ETİKET (7 variantda)

(57) Təklif edilən "ETİKET" (7 variantda) sənaye nümunəsi aşağıda sadalanmış xüsusiyyətləri ilə xarakterizə olunur:

- 1-ci variant üzrə**, təklif edilən "ETİKET" sənaye nümunəsinin xarici görünüşünün mühüm əlamətləri aşağıda sadalanmış xüsusiyyətləri ilə səciyyələnir:
 - məmulatın kompozisiya quruluşunun, düzbucaqlı sahənin orta hissəsində stilləşdirilmiş uydurma lama personajı obrazının uzun boyununun üstündə onun düzünə qoyulmuş başının təsvirinin dominant tərzdə yerləşdirilməsi ilə;



ФОТО. 1

"Etiket" (7 variantda) sənaye nümunəsinin ümumi görünüşü (variant 1)

- baş təsvirinin üstündə kasanın stilləşdirilmiş təsvirinin yerləşdirilməsi ilə;
 - uydurma personaj təsvirinin solunda isə sütun formasında məhsul haqqında məlumatların, onun üstündə buruncuqla təchiz edilmiş böyük ağac lövhəsinin buruncuğunun, stilləşdirilmiş baş təsviri istiqamətində, yönəldilmiş tərzdə, baş təsvirinin aşağı hissəsinin solunda isə üfüqi istiqamətdə uzadılmış, bir hissəsi qismən boyunun üstünə düşən oval ağac lövhəsinin yerləşdirilməsi ilə;
 - böyük ağac lövhəsinin solunda mətn blokunun, daha sonra orta hissədə stilləşdirilmiş alma təsvirlərinin, aşağı da isə istehsalçının ştrix-kodunun və firma nişanının yerləşdirilməsi ilə;
 - stilləşdirilmiş alma təsvirlərinin üstündə böyük hərflərlə orijinal tərzdə yerinə yetirilmiş yazının yerləşdirilməsi ilə;
 - məmulatın koloristik həllinin açıq-bənövşəyi, ağac lövhələrinin tünd-bənövşəyi rəngdə, uydurma personajının stilləşdirilmiş təsvirinin və yazının ağ rəngdə yerinə yetirilməsi ilə;
- 2-ci variant üzrə**, təklif edilən "ETİKET" sənaye nümunəsinin xarici görünüşünün mühüm əlamətləri aşağıda sadalanmış xüsusiyyətləri ilə səciyyələnir:



ФОТО. 4

"Etiket" (7 variantda) sənaye nümunəsinin ümumi görünüşü (variant 4)

- məmulatın kompozisiya quruluşunun, uydurma lama personajı obrazının orta hissədə uzun boyununun üstündə onun düzünə qoyul-

- muş başının stilləşdirilmiş təsvirinin dominant tərzdə yerləşdirilməsi ilə;
 - baş təsvirinin üstündə kasanın stilləşdirilmiş təsvirinin yerləşdirilməsi ilə;
 - lama təsvirinin sağında sütun formasında məhsul haqqında məlumatların yerləşdirilməsi ilə;
 - onun üstündə, buruncuqla təchiz edilmiş böyük dəyirmi ağac lövhəsinin buruncuğunun, stilləşdirilmiş baş təsviri istiqamətində yönəldilmiş, tərzdə, aşağı hissəsinin solunda isə üfüqi istiqamətdə uzadılmış, bir hissəsi qismən boyunun üstünə düşən oval ağac lövhəsinin yerləşdirilməsi ilə;
 - oval ağac lövhəsinin solunda eni boyu mətn blokunun, daha sonra isə orta hissədə isə sünbüllərin stilləşdirilmiş təsvirinin, aşağıda isə istehsalçının ştrix-kodunun və firma nişanının yerləşdirilməsi ilə;
 - sünbüllərin stilləşdirilmiş təsvirlərinin üstündə böyük hərflərlə orijinal tərzdə yerinə yetirilmiş yazının, yerləşdirilməsi ilə;
 - məmulatın koloristik həllin açıq-bənövşəyi rəngdə, ağac lövhələrinin tünd-bənövşəyi rəngdə, uydurma personajın stilləşdirilmiş təsvirinin və sözügedən yazının ağ rəngdə yerinə yetirməsi ilə;
- 3-cü variant üzrə**, təklif edilən "ETİKET" sənaye nümunəsinin xarici görünüşünün mühüm əlamətləri aşağıda sadalanmış xüsusiyyətləri ilə səciyyələnir:



ФОТО. 7

"Etiket" (7 variantda) sənaye nümunəsinin ümumi görünüşü (variant 7)

- üçüncü variant üzrə məmulatın xarici görünüşünün mühüm əlamətləri yerləşməyə aid qeyri əhəmiyyətli əlamətlər istisna olmaqla, yəni almanın stilləşdirilmiş təsviri əvəzinə kasada yerləşdirilmiş ağ rəngli çalınmış qaymaq təsvirinin yerləşdirilməsindən başqa birinci variantın bütün əlamətləri ilə üst-üstə düşür.
- 4-ci variant üzrə**, təklif edilən "ETİKET" sənaye nümunəsinin xarici görünüşünün mühüm əlamətləri aşağıda sadalanmış xüsusiyyətləri ilə səciyyələnir:



FOTO. 2

"Etiket" (7 variantda) sənaye nümunəsinin ümumi görünüşü (variant 2)

- məmulatın kompozisiya quruluşunun uydurma lama personajı obrazının orta hissədə uzun boyunun üstündə onun düzünə qoyulmuş başının stilləşdirilmiş təsvirinin dominant tərzdə yerləşdirilməsi ilə;

- baş təsvirinin üstündə banan və çiyələklə dolu kasanın yerləşdirilməsi ilə;

- lamanın təsvirinin sağında məhsul haqqında məlumatların sütun formasında, yerləşdirilməsi ilə;

- onun üstündə, buruncuqla təchiz edilmiş böyük dəyirmi ağac lövhəsinin buruncuğunun, stilləşdirilmiş, baş təsviri istiqamətində yönəldilmiş tərzdə, aşağı hissənin solunda isə üfüqi istiqamətdə uzadılmış, bir hissəsi qismən uydurma personajının boyunun üstünə düşən oval ağac lövhəsinin yerləşdirilməsi ilə;

- oval ağac lövhəsinin solunda, bütün eni boyu mətn bloku, daha sonra orta hissədə banan və çiyələklərin stilləşdirilmiş təsvirlərinin, aşağıda istehsalçının ştrix-kodunun və firma nişanının yerləşdirilməsi ilə;

- banan və çiyələklərin stilləşdirilmiş təsvirlərinin üstündə böyük hərflərlə orijinal tərzdə yerinə yetirilmiş yazının yerləşdirilməsi ilə;

- məmulatın koloristik həllin aşağıda açıq tondan yuxarıya istiqamətə açıq-çəhrayı rəngdə, ağac lövhələrinin və yazıların qırmızı rəngdə, uydurma personajın stilləşdirilmiş təsvirinin şaftalı rəngində yerinə yetirilməsi ilə;

5-ci variant üzrə, təklif edilən "ETİKET" sənaye nümunəsinin xarici görünüşünün mühüm əlamətləri aşağıda sadalanmış xüsusiyyətləri ilə səciyyələnir:

- məmulatın kompozisiya quruluşunun uydurma lama personajı obrazının orta hissədə uzun boyunun üstündə onun düzünə qoyulmuş başının stilləşdirilmiş təsvirinin, dominant tərzdə yerləşdirilməsi ilə;

- baş təsvirinin üstündə yarpaqlı və böyük moruq meyvələri ilə dolu kasanın stilləşdirilmiş təsvirinin yerləşdirilməsi ilə;



FOTO. 5

"Etiket" (7 variantda) sənaye nümunəsinin ümumi görünüşü (variant 5)

- lama personajının sağında sütun formasında məhsul haqqında məlumatların yerləşdirilməsi ilə;

- onun üstündə buruncuqla təchiz edilmiş böyük dəyirmi ağac lövhəsinin buruncuğunun, stilləşdirilmiş baş təsviri istiqamətində yönəldilmiş tərzdə, aşağı hissəsinin solunda isə üfüqi istiqamətdə uzadılmış, bir hissəsi qismən boyunun üstünə düşən oval ağac lövhəsinin yerləşdirilməsi ilə;

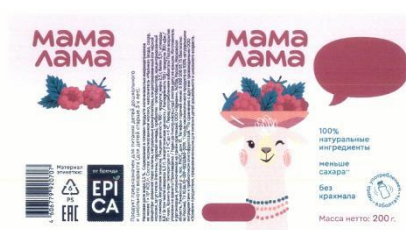
- oval ağac lövhəsinin solunda bütün eni boyu mətn blokunun, daha sonra orta hissədə yarpaqlı böyük moruq meyvələrinin stilləşdirilmiş təsvirlərinin, aşağıda istehsalçının ştrix-kodunun və firma nişanının yerləşdirilməsi ilə;

- yarpaqlı böyük moruq meyvələrinin stilləşdirilmiş təsvirlərinin üstündə böyük hərflərlə orijinal tərzdə yerinə yetirilmiş yazının yerləşdirilməsi ilə;

- məmulatın koloristik həllinin aşağı hissədə açıq tondan yuxarı hissə istiqamətində açıq-çəhrayı rəngdə, ağac lövhələrinin və yazının tünd-moruğu rəngində, uydurma personajının stilləşdirilmiş təsvirinin-şaftalı rəngində yerinə yetirilməsi ilə;

6-ci variant üzrə, təklif edilən "ETİKET" sənaye nümunəsinin xarici görünüşünün mühüm əlamətləri aşağıda sadalanmış xüsusiyyətləri ilə səciyyələnir:

- məmulatın kompozisiya quruluşunun, uydurma lama personajı obrazının orta hissədə uzun boyunun üstündə onun düzünə qoyulmuş başının stilləşdirilmiş təsvirinin, dominant tərzdə yerləşdirilməsi ilə;

- baş təsvirinin üstündə yaşıl yarpaqlarla və şaftalı ilə dolu kasanın stilləşdirilmiş təsvirinin yerləşdirilməsi ilə;

- lama təsvirinin sağında məhsul haqqında məlumatların sütun formasında, yerləşdirilməsi ilə;



FOTO. 3

"Etiket" (7 variantda) sənaye nümunəsinin ümumi görünüşü (variant 3)

- sütun formalı məlumatların üstündə, buruncuqla təchiz edilmiş böyük dəyirmi ağac lövhəsinin buruncuğunun, stilləşdirilmiş baş təsviri istiqamətində yönəldilmiş tərzdə, aşağı hissəsinin solunda isə üfüqi istiqamətdə uzadılmış, bir hissəsi qismən boyunun üstünə düşən oval ağac lövhəsinin yerləşdirilməsi ilə;

- oval ağac lövhəsinin solunda, bütün eni boyu mətn blokunun, daha sonra orta hissədə yaşıl yarpaqlı şaftalıların stilləşdirilmiş təsvirlərinin, aşağıda-istehsalçının ştrix-kodunun və firma nişanının yerləşdirilməsi ilə;

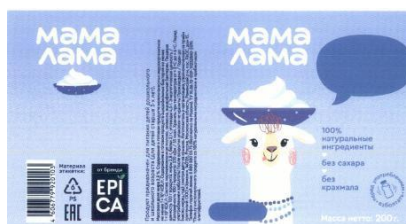
- yaşıl yarpaqlı şaftalıların stilləşdirilmiş təsvirlərinin üstündə böyük hərflərə orijinal tərzdə yerinə yetirilmiş yazının yerləşdirilməsi ilə;

- məmulatın koloristik həllinin, aşağıda açıq tondan yuxarıya istiqamətdə açıq-şaftalı rəngində, ağac lövhələrinin və yazılarının açıq narıncı rəngdə, uydurma personajın stilləşdirilmiş təsvirini şaftalı rəngində yerinə yetirilməsi ilə;

7-ci variant üzrə, təklif edilən "ETİKET" sənaye nümunəsinin xarici görünüşünün mühüm əlamətləri aşağıda sadalanmış xüsusiyyətləri ilə səciyələnilir:

hissəsi qismən boyunun üstünə düşən oval ağac lövhəsinin yerləşdirilməsi ilə;

- oval ağac lövhəsinin solunda bütün eni boyu mətn blokunun, daha sonra orta hissədə dilimlənmiş ananasın stilləşdirilmiş təsviri, aşağıda-istehsalçının ştrix-kodunun və firma nişanının yerləşdirilməsi ilə;

- dilimlənmiş ananasın stilləşdirilmiş təsvirinin üstündə, böyük hərflərə orijinal tərzdə yerinə yetirilmiş yazının yerləşdirilməsi ilə;

- məmulatın koloristik həllinin aşağıda açıq tondan yuxarı hissəyə istiqamətdə açıq-sarı rəngdə, ağac lövhələrinin və yazının tünd-qəhvəyi, uydurma personajın stilləşdirilmiş təsvirinin şaftalı rəngində yerinə yetirilməsi ilə.



FOTO. 6

"Etiket" (7 variantda) sənaye nümunəsinin ümumi görünüşü (variant 6)

- məmulatın kompozisiya quruluşunun uydurma lama personajı obrazının orta hissədə uzun boyunun üstündə onun düzünə qoyulmuş başının stilləşdirilmiş təsvirinin dominant tərzdə yerləşdirilməsi ilə;

- baş təsvirinin üstündə ananas və ananas dilimləri ilə dolu kasanın stilləşdirilmiş təsvirlərinin yerləşdirilməsi ilə;

- lama təsvirinin sağında sütun formasında məhsul haqqında məlumatların yerləşdirilməsi ilə;

- məlumatlar sütununun üstündə, buruncuqla təchiz edilmiş böyük dəyirmi ağac lövhəsinin buruncuğunun, stilləşdirilmiş baş təsviri istiqamətində yönəldilmiş tərzdə, aşağı hissəsinin solunda isə üfüqi istiqamətdə uzadılmış, bir

AZƏRBAYCAN RESPUBLİKASININ DÖVLƏT REYESTRİNƏ DAXİL EDİLMİŞ SƏNAYE NÜMUNƏSİ PATENTLƏRİ HAQQINDA MƏLUMATLAR

(11) S 2021 0005
(51) 12-11

(21) S2019 0036
(22) 16.04.2019

(44) 29.11.2019

(71)(73) Əhmədov Nail Ələddin oğlu (AZ)

(72) Əhmədov Nail Ələddin oğlu (AZ)

(54) ÜÇTƏKƏRLİ TƏYYARƏ ŞƏKLİNDƏ
VELOSİPED

(57) Təqdim olunan sənaye nümunəsi aşağıdakı mühüm əlamətlər məcmusu ilə xarakterizə olunur:

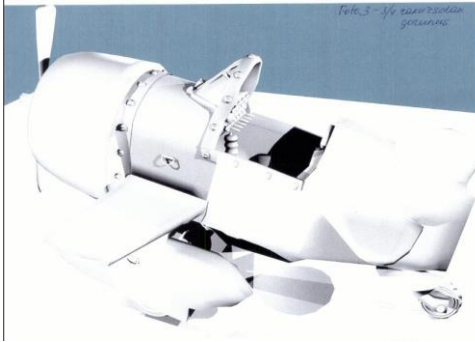

- kompozisiya elementlərinin tərkibi: gövdə (füzelyaj), pərlər, idarə etmək üçün sükan, qanadlar, təkərlər, quyruq hissə;
- velosipedin konstruktiv olaraq monoplan təyyarə formasında yerinə yetirilməsi ilə;
- velosipedin üçtəkərli formada, yəni, qabaqdan iki təkər, arxadan isə birtəkərli yerinə yetirilməsi ilə;

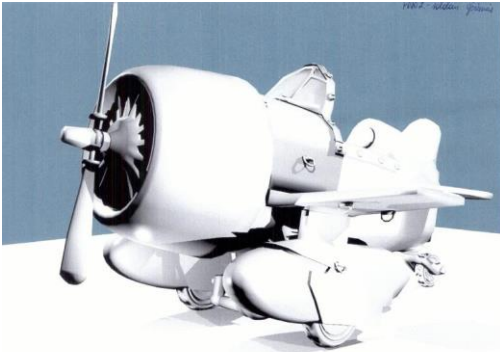

- təyyarə formalı velosipedin korpusunun ön tərəfinin aşağısında, altındakı arxa təkərləri, ön təkərləri və burun hissəsindəki pərləri hərəkətə gətirmək üçün pedalların mövcud olması ilə;

- velosipedin təkərlərinin təyyarənin şassiləri formasında yerinə yetirilməsi ilə;
- gövdənin ön hissəsinin orta hissəyə nisbətən enli şəkildə, burun hissəsinin isə monoplanın burun hissəsinə bənzər formada pərlərlə birlikdə yerinə yetirilməsi ilə;

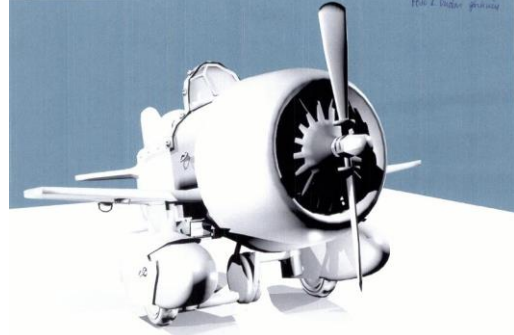

- velosipedin oturacağıın təyyarənin idarəetmə kabinesinə bənzər formada yerinə yetirilməsi ilə;
- oturacağıın gövdənin daxilində idarə-etmə pedallarının üzərində yerləşməsi ilə;
- kabinənin içində pilotun idarəetmə mexanizmlərinə bənzər elementlərin mövcud olması ilə;

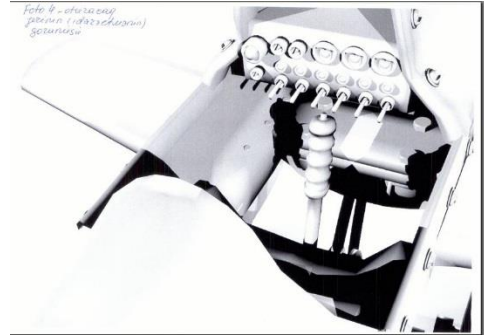

- oturacağıın önündə velosipedin hərəkət istiqamətini yönləndirmək üçün sükanın mövcud olması ilə;
- gövdənin yan tərəflərindəki qanadların uclarının dəyirmilənmiş trapesiya şəklində olması ilə.

“Sənayə nümunələrinin beynəlxalq qeydiyyatı haqqında” Haqa müqaviləsinin Cenevrə Aktı çərçivəsində Azərbaycan Respublikasında qorunan sənayə nümunələri barədə məlumatlar

“Sənayə nümunələrinin beynəlxalq qeydiyyatı haqqında” Haqa müqaviləsinin Cenevrə Aktı çərçivəsində Azərbaycan Respublikasında qorunan sənayə nümunələri barədə məlumatlar

Сведения о промышленных образцах, охраняемых в Азербайджанской Республике в рамках Женевского Акта Гаагского соглашения “О международной регистрации промышленных образцов”

(11) DM/213 990

(15) 18.03.2020

(22) 18.03.2020

(28) 16

(51) 02-02

(73) Public Joint Stock Company "Oil company "LUKOIL", Sretensky Boulevard, 11, RU-101000 Moscow (RU)

(72) Nadezhda Leonidovna Kapitonova, ul. Lensoveta, d. 4, kv. 44, RU-196135, Saint Petersburg, RU; Olesya Nikolaevna Savonicheva, ul. Marinesco, d. 1, kv. 58, RU-198096, Saint Petersburg, RU; Yuliya Viktorovna Martynova, ul. Zavodskaya, d. 24, kv. 15, RU-194356, Saint Petersburg, RU; Irina Vladimirovna Nikolaeva, ul. Kirochnaya, d. 23, kv. 30, RU-191123, Saint Petersburg, RU

(54) 1.-16. Yanacaqdoldurma məntəqələrinin heyəti üçün uniforma /

1.-16. Униформа для персонала бензозаправочных станций

(45) 07.05.2021

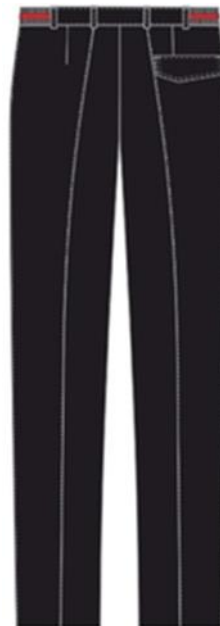

“Sənayə nümunələrinin beynəlxalq qeydiyyatı haqqında” Haaqa müqaviləsinin Cenevrə Aktı çərçivəsində Azərbaycan Respublikasında qorunan sənayə nümunələri barədə məlumatlar

02-02 – 02-02

Bülleten № 6. 30.06.2021



Сведения о промышленных образцах, охраняемых в Азербайджанской Республике в рамках Женевского Акта Гаагского соглашения “О международной регистрации промышленных образцов”

Бюллетень №6. 30.06.2021

02-02 – 02-02



“Sənaye nümunələrinin beynəlxalq qeydiyyatı haqqında” Haaqa müqaviləsinin Cenevrə Aktı çərçivəsində Azərbaycan Respublikasında qorunan sənaye nümunələri barədə məlumatlar

02-02 – 02-02

Bülleten № 6. 30.06.2021



Сведения о промышленных образцах, охраняемых в Азербайджанской Республике в рамках Женевского Акта Гаагского соглашения “О международной регистрации промышленных образцов”

02-02 – 02-02

Бюллетень №6. 30.06.2021



**“Sənaye nümunələrinin beynəlxalq qeydiyyatı haqqında” Haaqa müqaviləsinin
Cenevrə Akti çərçivəsində Azərbaycan Respublikasında qorunan sənaye nümunələri
barədə məlumatlar**

02-02 – 09-05

Bülleten № 6. 30.06.2021

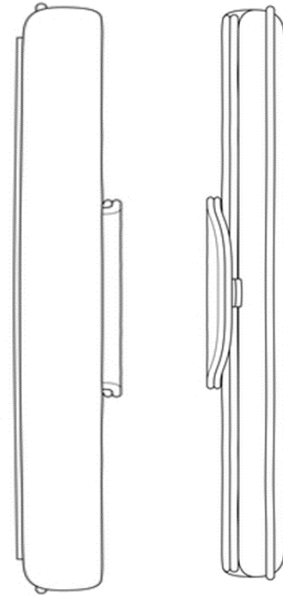
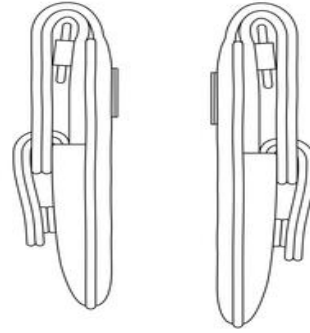

- (11) DM/214 210
(15) 15.02.2021
(22) 15.02.2021
(28) 1
(51) 03-01
(73) CHRISTIAN DIOR COUTURE, 30
AVENUE MONTAIGNE, 75008 PARIS (FR)
(72) Maria Grazia Chiuri, 30 Avenue
Montaigne, 75008, PARIS, FR
(54) 1. Çanta / 1. Сумка
(45) 28.05.2021

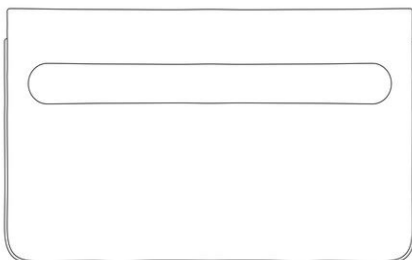
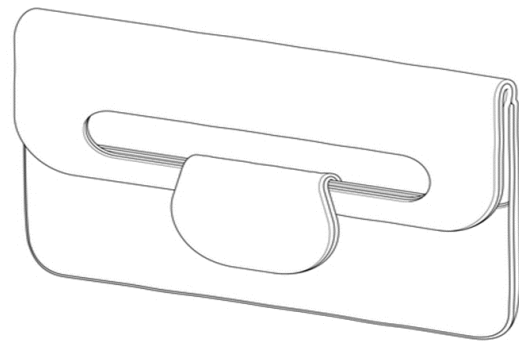
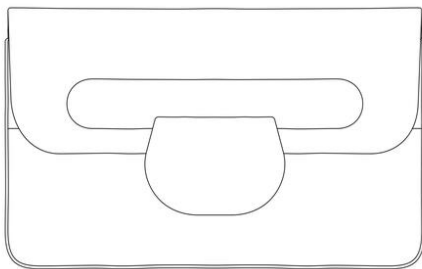

- (11) DM/212 026
(15) 04.11.2020
(22) 04.11.2020
(28) 1
(51) 09-05
(73) BN Intellectual Properties, 4820 Fifth
Avenue N., 33713 St. Petersburg, FL (US)

Сведения о промышленных образцах, охраняемых в Азербайджанской Республике в рамках Женевского Акта Гаагского соглашения "О международной регистрации промышленных образцов"

Бюллетень №6. 30.06.2021

09-05 – 09-05

(72) Chad S FRAMPTON, c/o BN Intellectual Properties, 4820 Fifth Avenue N., 33713, St. Petersburg, FL, US; Mark HOYT, c/o BN Intellectual Properties, 4820 Fifth Avenue N., 33713, St. Petersburg, FL, US; Donald PELL, c/o BN Intellectual Properties, 4820 Fifth Avenue N., 33713, St. Petersburg, FL, US; Paula PELL, c/o BN Intellectual Properties, 4820 Fifth Avenue N., 33713, St. Petersburg, FL, US; Michael SPUZA, c/o BN Intellectual Properties, 4820 Fifth Avenue N., 33713, St. Petersburg, FL, US; Govidan NAIR, c/o BN Intellectual Properties, 4820 Fifth Avenue N., 33713, St. Petersburg, FL, US

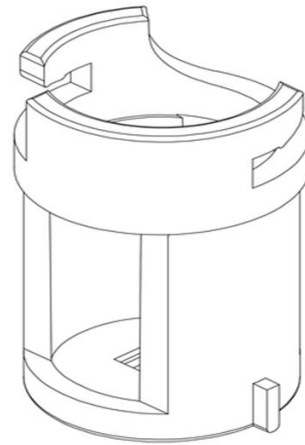

(54) 1. Əczaçılıq məhsulları üçün kapsul / 1. Капсула для фармацевтической продукции

(45) 07.05.2021

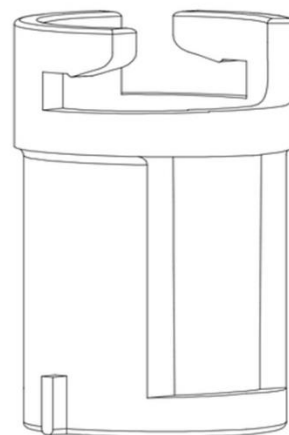
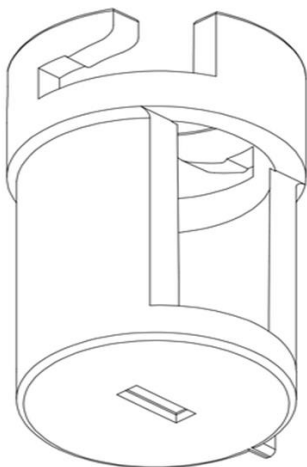
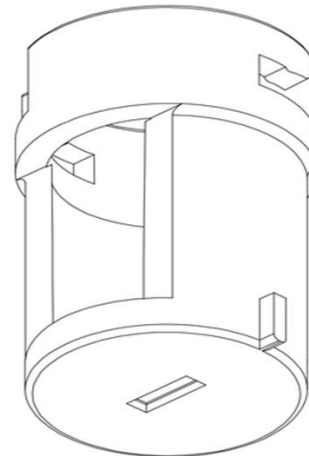
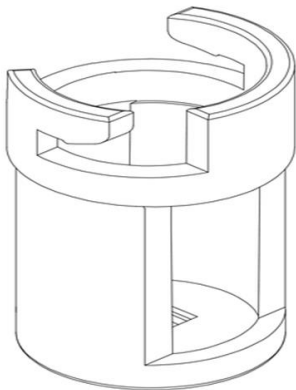

**“Sənaye nümunələrinin beynəlxalq qeydiyyatı haqqında” Haqa müqaviləsinin
Cenevrə Akti çərçivəsində Azərbaycan Respublikasında qorunan sənaye nümunələri
barədə məlumatlar**

09-05 – 10-07

Bülleten № 6. 30.06.2021

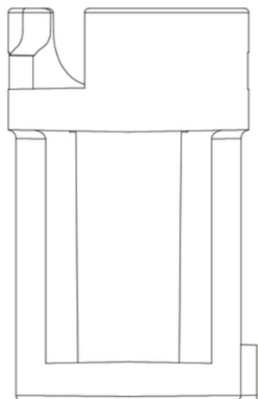

(11) DM/211 496

(15) 25.11.2020

(22) 25.11.2020

(28) 1

(51) 10-07

(73) HARRY WINSTON SA, Chemin du
Tourbillon 8, 1228 Plan-les-Ouates (CH)

(72) Christophe LASSERRE, c/o Harry
Winston SA, Chemin du Tourbillon 8, 1228,
Plan-les-Ouates, CH

(54) 1. Siferblat / 1. Циферблат

(45) 28.05.2021

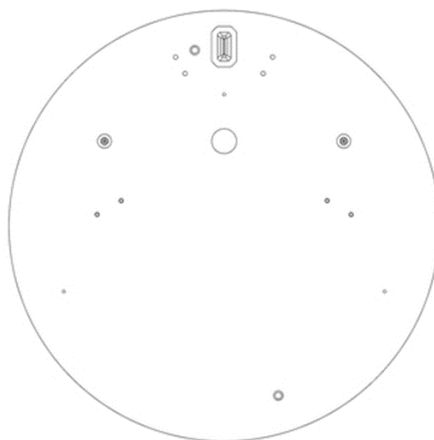
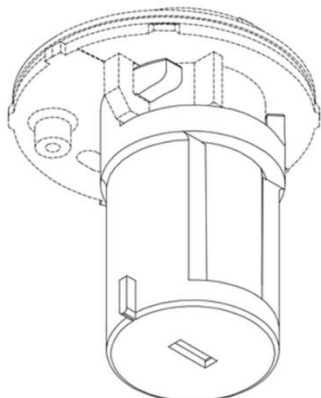
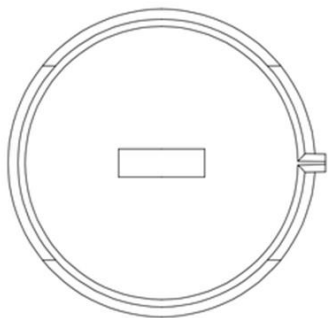
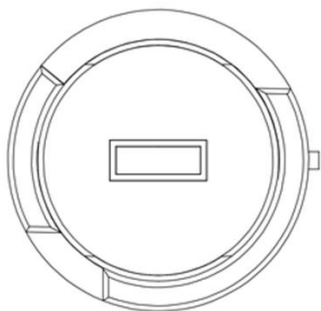

Сведения о промышленных образцах, охраняемых в Азербайджанской Республике в рамках Женевского Акта Гаагского соглашения "О международной регистрации промышленных образцов"

Бюллетень №6. 30.06.2021

10-07 – 10-07

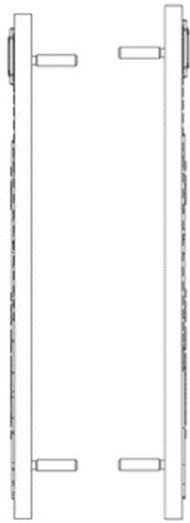

(11) DM/211 497

(15) 25.11.2020

(22) 25.11.2020

(28) 1

(51) 10-07

(73) HARRY WINSTON SA, Chemin du Tourbillon 8, 1228 Plan-les-Ouates (CH)

(72) Christophe LASSERRE, c/o Harry Winston SA, Chemin du Tourbillon 8, 1228, Plan-les-Ouates, CH

(54) 1. Siferblat / 1. Циферблат

(45) 28.05.2021

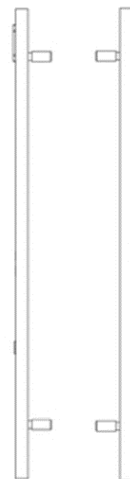
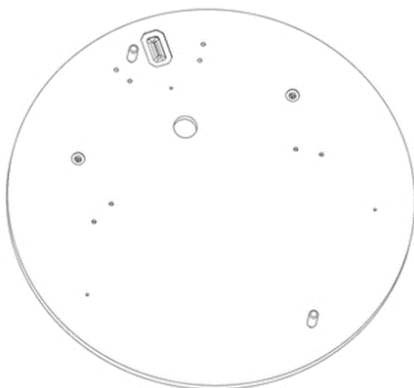
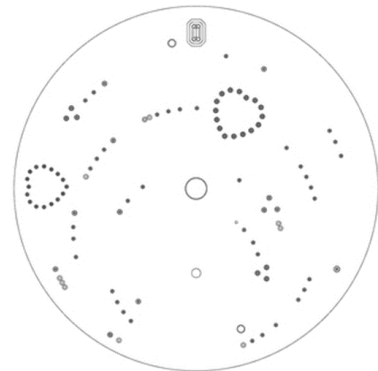
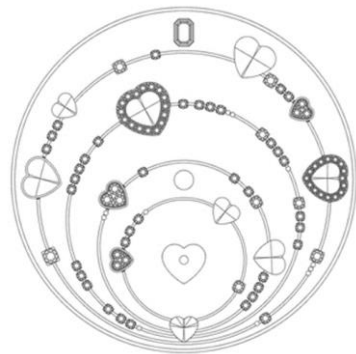
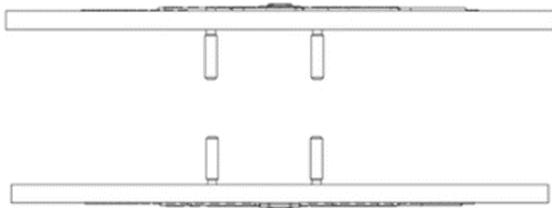

“Sənaye nümunələrinin beynəlxalq qeydiyyatı haqqında” Haaqa müqaviləsinin Cenevrə Akti çərçivəsində Azərbaycan Respublikasında qorunan sənaye nümunələri barədə məlumatlar

10-07 – 11-01

Bülleten № 6. 30.06.2021

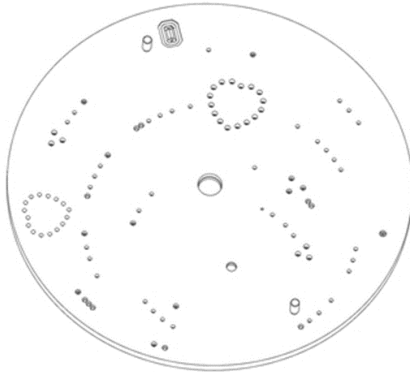
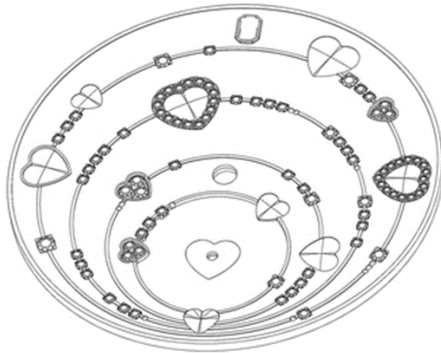
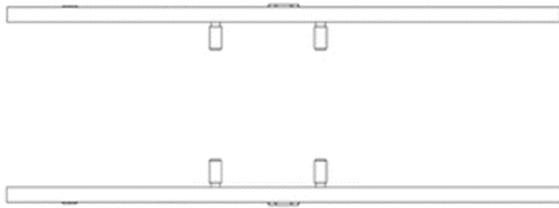

YATSUGI-KANG, c/o Harry Winston Inc., 718 Fifth Avenue, 10019, New York, NY, US (54) 1. Bilərzik; 2.-6. Üzük / 1. Браслет; 2.-6. Кольцо (45) 07.05.2021



(11) DM/211 165

(15) 04.11.2020

(22) 04.11.2020

(28) 6

(51) 11-01

(73) HARRY WINSTON SA, Chemin du Tourbillon 8, 1228 Plan-les-Ouates (CH)

(72) 1: Rie YATSUGI-KANG, c/o Harry Winston Inc., 718 Fifth Avenue, 10019, New York, NY, US; 2: Dominique RIVIERE, c/o Harry Winston Inc., 718 Fifth Avenue, 10019, New York, NY, US; 3: Rie YATSUGI-KANG, c/o Harry Winston Inc., 718 Fifth Avenue, 10019, New York, NY, US; 4: Dominique RIVIERE, c/o Harry Winston Inc., 718 Fifth Avenue, 10019, New York, NY, US; 5: Tobias WUEST, c/o Harry Winston Inc., 718 Fifth Avenue, 10019, New York, NY, US; 6: Rie

Сведения о промышленных образцах, охраняемых в Азербайджанской Республике в рамках Женевского Акта Гаагского соглашения “О международной регистрации промышленных образцов”

Бюллетень №6. 30.06.2021

11-01 – 11-01



**“Sənaye nümunələrinin beynəlxalq qeydiyyatı haqqında” Haqa müqaviləsinin
Cenevrə Akti çərçivəsində Azərbaycan Respublikasında qorunan sənaye nümunələri
barədə məlumatlar**

11-01 – 11-01

Bülleten № 6. 30.06.2021



Сведения о промышленных образцах, охраняемых в Азербайджанской Республике в рамках Женевского Акта Гаагского соглашения "О международной регистрации промышленных образцов"

Бюллетень №6. 30.06.2021

11-01 – 11-01



(11) DM/211 318

(15) 06.11.2020

(22) 06.11.2020

(28) 4

(51) 11-01

(73) HARRY WINSTON SA, Chemin du Tourbillon 8, 1228 Plan-les-Ouates (CH)

(72) 1: Rie YATSUGI-KANG, c/o Harry Winston Inc. 718 Fifth Avenue, 10019, New York, US; 2: Delphine ABDOURAHIM, c/o Harry Winston Inc. 718 Fifth Avenue, 10019, New York, US; 3: Dominique RIVIERE, c/o Harry Winston Inc. 718 Fifth Avenue, 10019, New York, US; 4: Rie YATSUGI-KANG, c/o Harry Winston Inc. 718 Fifth Avenue, 10019, New York, US

(54) 1. Üzük; 2. Sırğa; 3. Tiara; 4. Üzük / 1. Кольцо; 2. Серьги; 3. Тиара; 4. Кольцо

(45) 07.05.2021

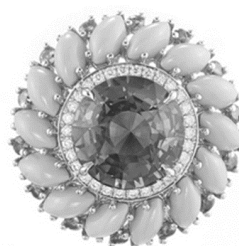

“Sənaye nümunələrinin beynəlxalq qeydiyyatı haqqında” Haaqa müqaviləsinin Cenevrə Akti çərçivəsində Azərbaycan Respublikasında qorunan sənaye nümunələri barədə məlumatlar

11-01 – 11-01

Bülleten № 6. 30.06.2021



Сведения о промышленных образцах, охраняемых в Азербайджанской Республике в рамках Женевского Акта Гаагского соглашения "О международной регистрации промышленных образцов"

Бюллетень №6. 30.06.2021

11-01 – 11-01

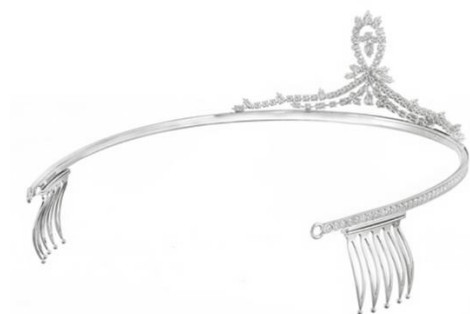
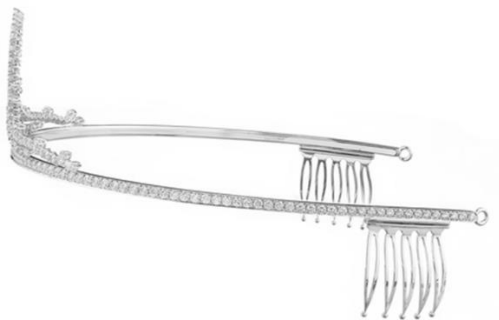
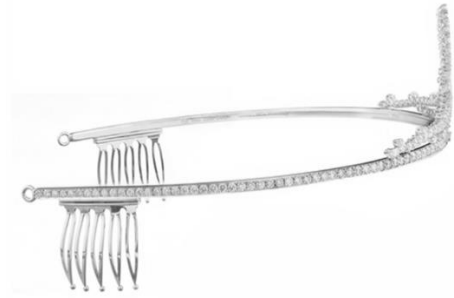

“Sənaye nümunələrinin beynəlxalq qeydiyyatı haqqında” Haaqa müqaviləsinin Cenevrə Aktı çərçivəsində Azərbaycan Respublikasında qorunan sənaye nümunələri barədə məlumatlar

11-01 – 11-01

Bülleten № 6. 30.06.2021



(72) 1: Tobias WUEST, c/o Harry Winston Inc., 718 Fifth Avenue, 10019, New York, NY, US; 2-4: Rie YATSUGI-KANG, c/o Harry Winston Inc., 718 Fifth Avenue, 10019, New York, NY, US; 5-6: Dominique RIVIERE, c/o Harry Winston Inc., 718 Fifth Avenue, 10019, New York, NY, US; 7: Delphine ABDOURAHIM, c/o Harry Winston Inc. 718 Fifth Avenue, 10019, New York, NY, US; 8-9: Tobias WUEST, c/o Harry Winston Inc., 718 Fifth Avenue, 10019, New York, NY, US; 10: Rie YATSUGI-KANG, c/o Harry Winston Inc., 718 Fifth Avenue, 10019, New York, NY, US

(54) 1.-2. Üzük; 3.-4. Boyunbağı; 5. Üzük; 6. Sırğa ; 7. Boyunbağı;
8. Üzük; 9.-10. Sırğa / 1.-2. Кольцо; 3.-4. Ожерелье; 5. Кольцо;
6. Серьги; 7. Ожерелье; 8. Кольцо; 9.-10. Серьги

(45) 28.05.2021



(11) DM/211 498

(15) 27.11.2020

(22) 27.11.2020

(28) 10

(51) 11-01

(73) HARRY WINSTON SA, Chemin du Tourbillon 8, 1228 Plan-les-Ouates (CH)

Сведения о промышленных образцах, охраняемых в Азербайджанской Республике в рамках Женевского Акта Гаагского соглашения "О международной регистрации промышленных образцов"

Бюллетень №6. 30.06.2021

11-01 – 11-01



**“Sənaye nümunələrinin beynəlxalq qeydiyyatı haqqında” Haaqa müqaviləsinin
Cenevrə Aktı çərçivəsində Azərbaycan Respublikasında qorunan sənaye nümunələri
barədə məlumatlar**

11-01 – 11-01

Bülleten № 6. 30.06.2021

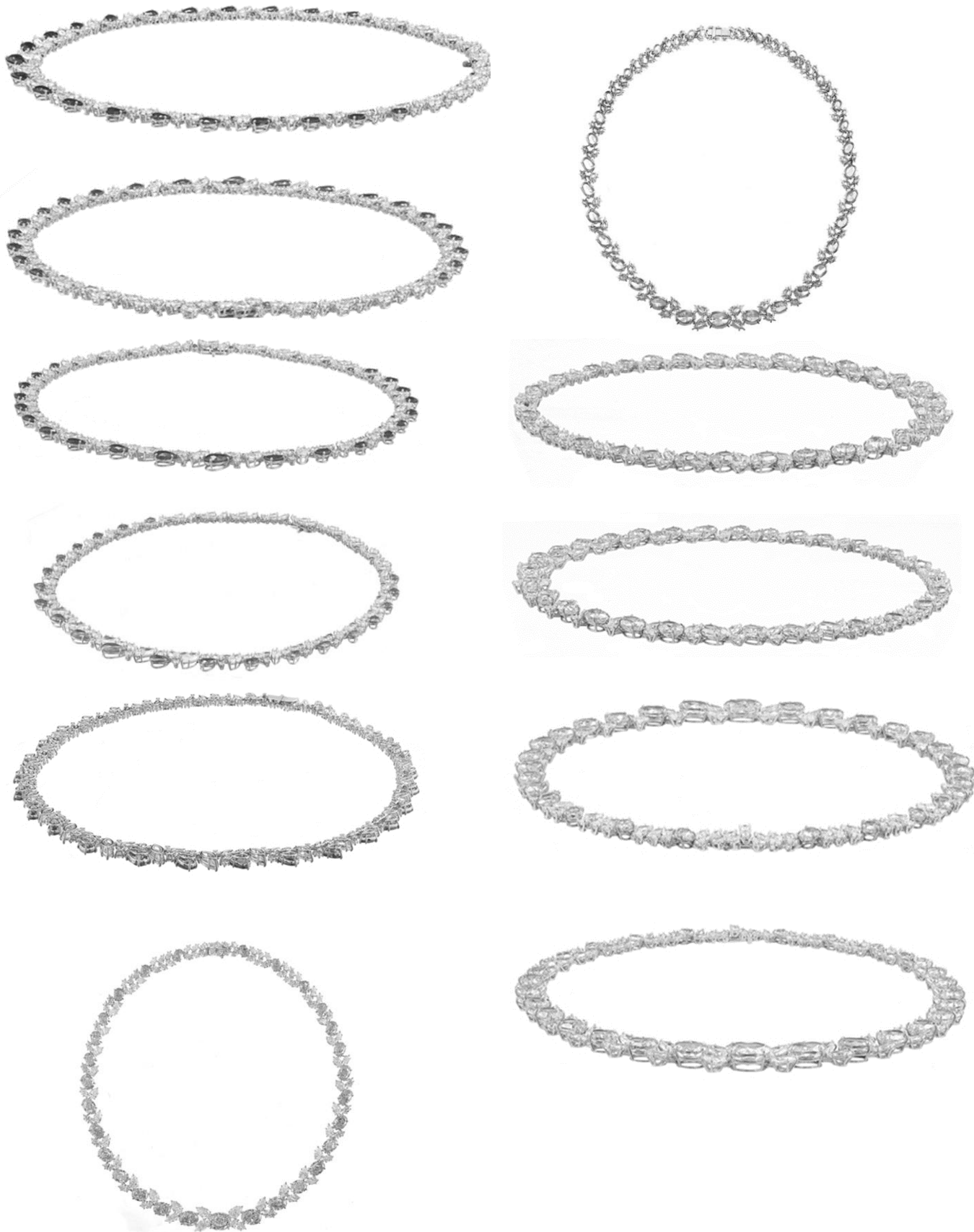

Сведения о промышленных образцах, охраняемых в Азербайджанской Республике в рамках Женевского Акта Гаагского соглашения "О международной регистрации промышленных образцов"

Бюллетень №6. 30.06.2021

11-01 – 11-01



**“Sənaye nümunələrinin beynəlxalq qeydiyyatı haqqında” Haaqa müqaviləsinin
Cenevrə Akti çərçivəsində Azərbaycan Respublikasında qorunan sənaye nümunələri
barədə məlumatlar**

11-01 – 11-01

Bülleten № 6. 30.06.2021

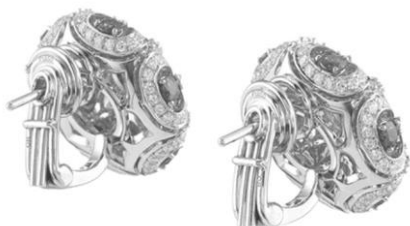

Сведения о промышленных образцах, охраняемых в Азербайджанской Республике в рамках Женевского Акта Гаагского соглашения "О международной регистрации промышленных образцов"

Бюллетень №6. 30.06.2021

11-01 – 11-01

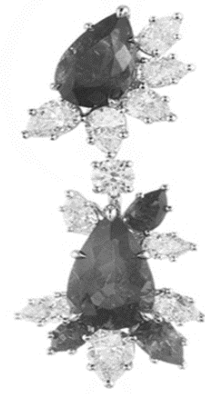
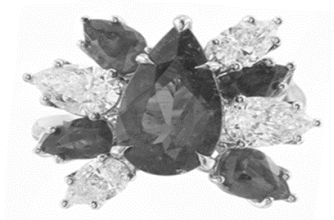

**“Sənaye nümunələrinin beynəlxalq qeydiyyatı haqqında” Haaqa müqaviləsinin
Cenevrə Akti çərçivəsində Azərbaycan Respublikasında qorunan sənaye nümunələri
barədə məlumatlar**

11-01 – 11-01

Bülleten № 6. 30.06.2021

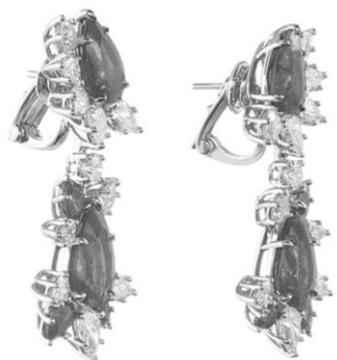

Сведения о промышленных образцах, охраняемых в Азербайджанской Республике в рамках Женевского Акта Гаагского соглашения "О международной регистрации промышленных образцов"

Бюллетень №6. 30.06.2021

11-01 – 12-08

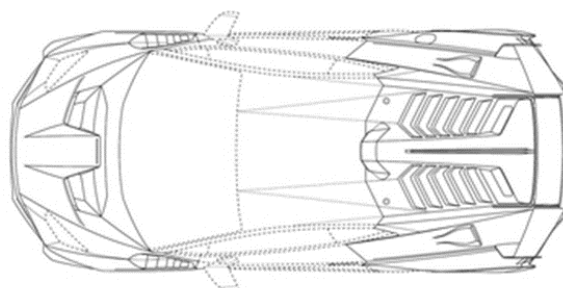
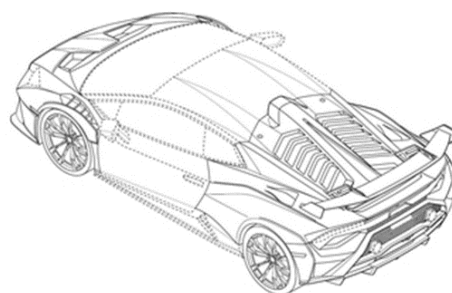
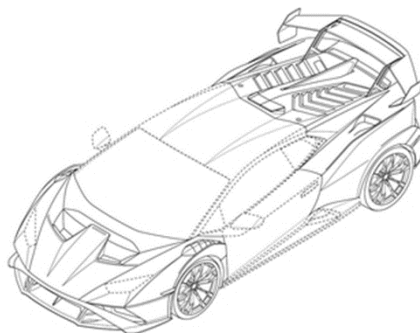

(11) DM/214 279

(15) 13.05.2021

(22) 13.05.2021

(28) 1

(51) 12-08

(73) Automobili Lamborghini S.p.A., Via Modena, 12, 40019 Sant'Agata Bolognese (IT)

(72) Mitja BORKERT, Via U. Giordano, 8, 41051, Castelnuovo Rangone, MO, IT

(54) 1. Avtomobil / 1. Автомобиль

(45) 28.05.2021

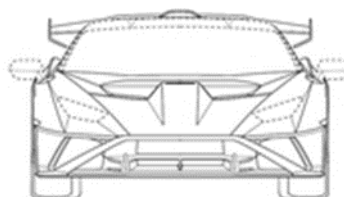
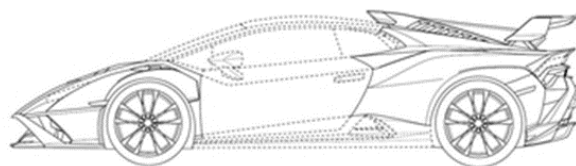

“Sənaye nümunələrinin beynəlxalq qeydiyyatı haqqında” Haaqa müqaviləsinin
Cenevrə Aktı çərçivəsində Azərbaycan Respublikasında qorunan sənaye nümunələri
barədə məlumatlar

12-08 – 13-03

Bülleten № 6. 30.06.2021

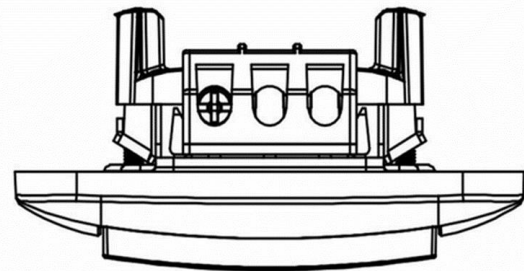
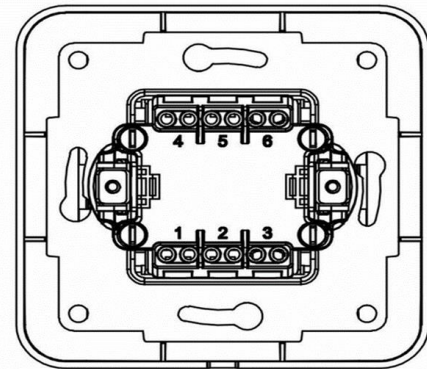
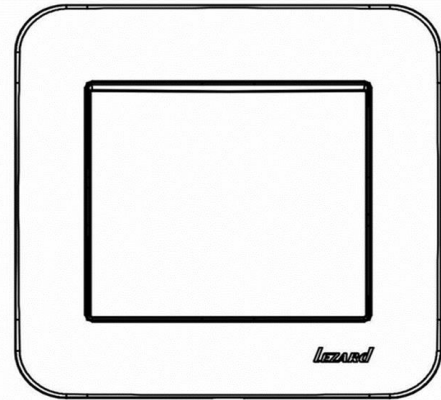
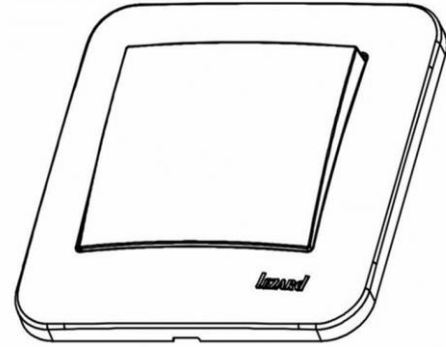
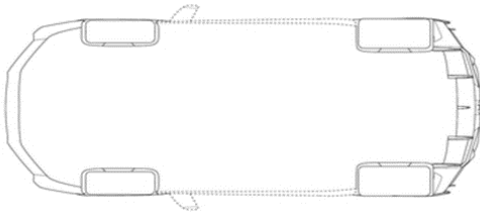
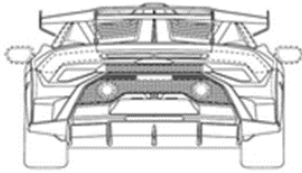
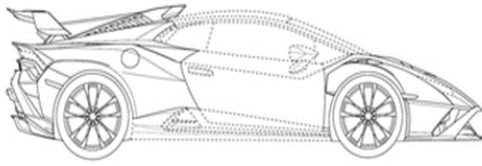

(11) DM/214 024

(15) 13.01.2021

(22) 13.01.2021

(28) 2

(51) 13-03

(73) DERNEK GRUP ELEKTRİK
ELEKTRONİK DIŞ TİCARET VE SANAYİ
LİMİTED ŞİRKETİ, İSTANBUL TRAKYA
SERBEST BÖLGESİ, FERHATPAŞA SB
MAHALLESİ, SÜMBÜL SOKAK, NO:5/41,
ÇATALCA KOCAELİ (TR)

(72) SERHAT DERNEK, İSTANBUL TRAKYA
SERBEST BÖLGESİ, FERHATPAŞA SB
MAHALLESİ, SÜMBÜL SOKAK, NO:5/41,
ÇATALCA, İSTANBUL, TR

(54) 1. Elektrik açarı; 2. Elektrik rozetkasi /
1. Выключатель электрический; 2.
Электрическая розетка

(45) 14.05.2021

Сведения о промышленных образцах, охраняемых в Азербайджанской Республике в рамках Женевского Акта Гаагского соглашения "О международной регистрации промышленных образцов"

Бюллетень №6. 30.06.2021

13-03 – 13-03

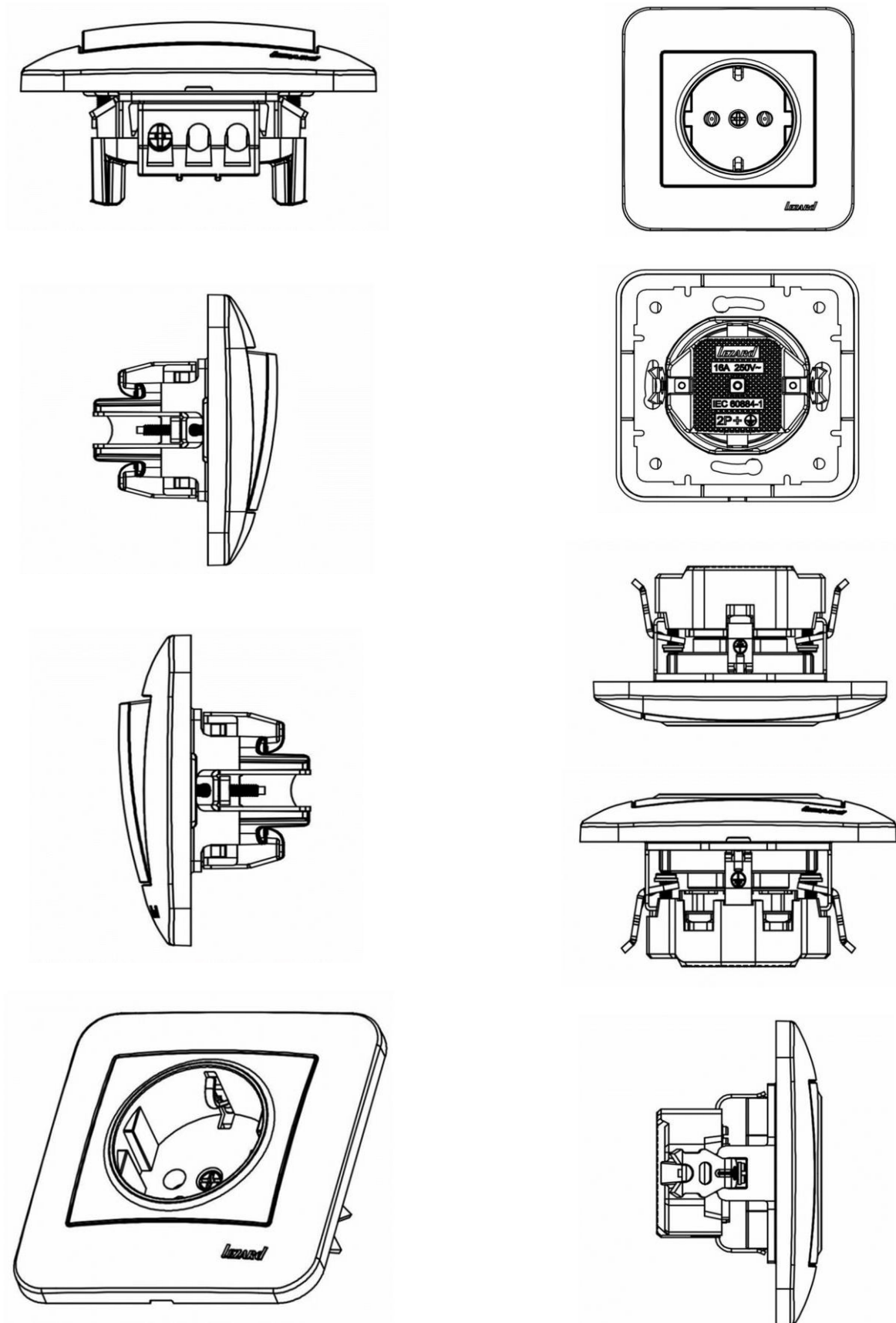

“Sənaye nümunələrinin beynəlxalq qeydiyyatı haqqında” Haaqa müqaviləsinin
Cenevrə Aktı çərçivəsində Azərbaycan Respublikasında qorunan sənaye nümunələri
barədə məlumatlar

13-03 – 13-03

Bülleten № 6. 30.06.2021

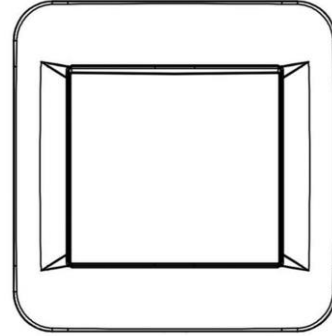
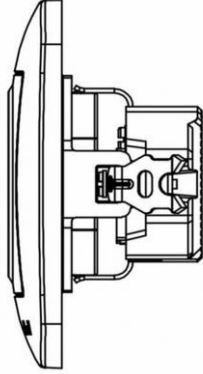

(11) DM/214 025

(15) 13.01.2021

(22) 13.01.2021

(28) 2

(51) 13-03

(73) DERNEK GRUP ELEKTRİK
ELEKTRONİK DIŞ TİCARET VE SANAYİ
LİMİTED ŞİRKETİ, İSTANBUL TRAKYA
SERBEST BÖLGESİ, FERHATPAŞA SB
MAHALLESİ, SÜMBÜL SOKAK, NO:5/41,
ÇATALCA KOCAELİ (TR)

(72) SERHAT DERNEK, İSTANBUL TRAKYA
SERBEST BÖLGESİ, FERHATPAŞA SB
MAHALLESİ, SÜMBÜL SOKAK, NO:5/41,
ÇATALCA, İSTANBUL, TR

(54) 1. Elektrik açarı; 2. Elektrik rozetkası /
1. Выключатель
электрический; 2. Электрическая розетка
(45) 14.05.2021

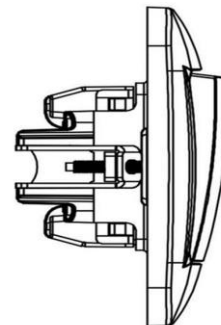
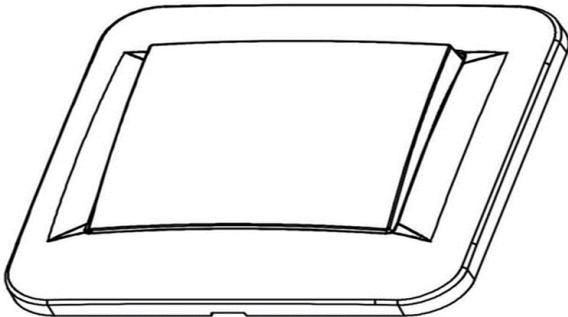
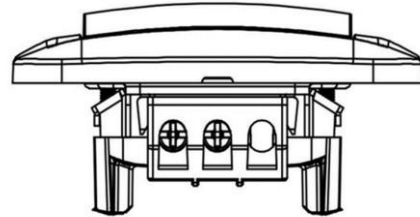
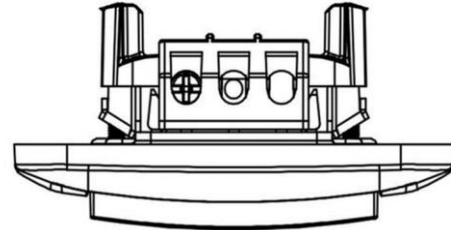
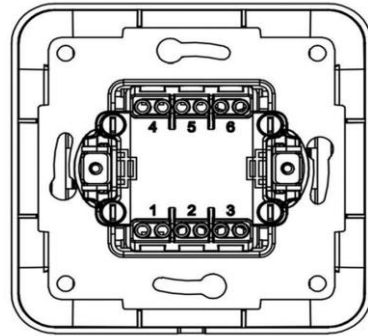

Сведения о промышленных образцах, охраняемых в Азербайджанской Республике в рамках Женевского Акта Гаагского соглашения “О международной регистрации промышленных образцов”

Бюллетень №6. 30.06.2021

13-03 – 13-03

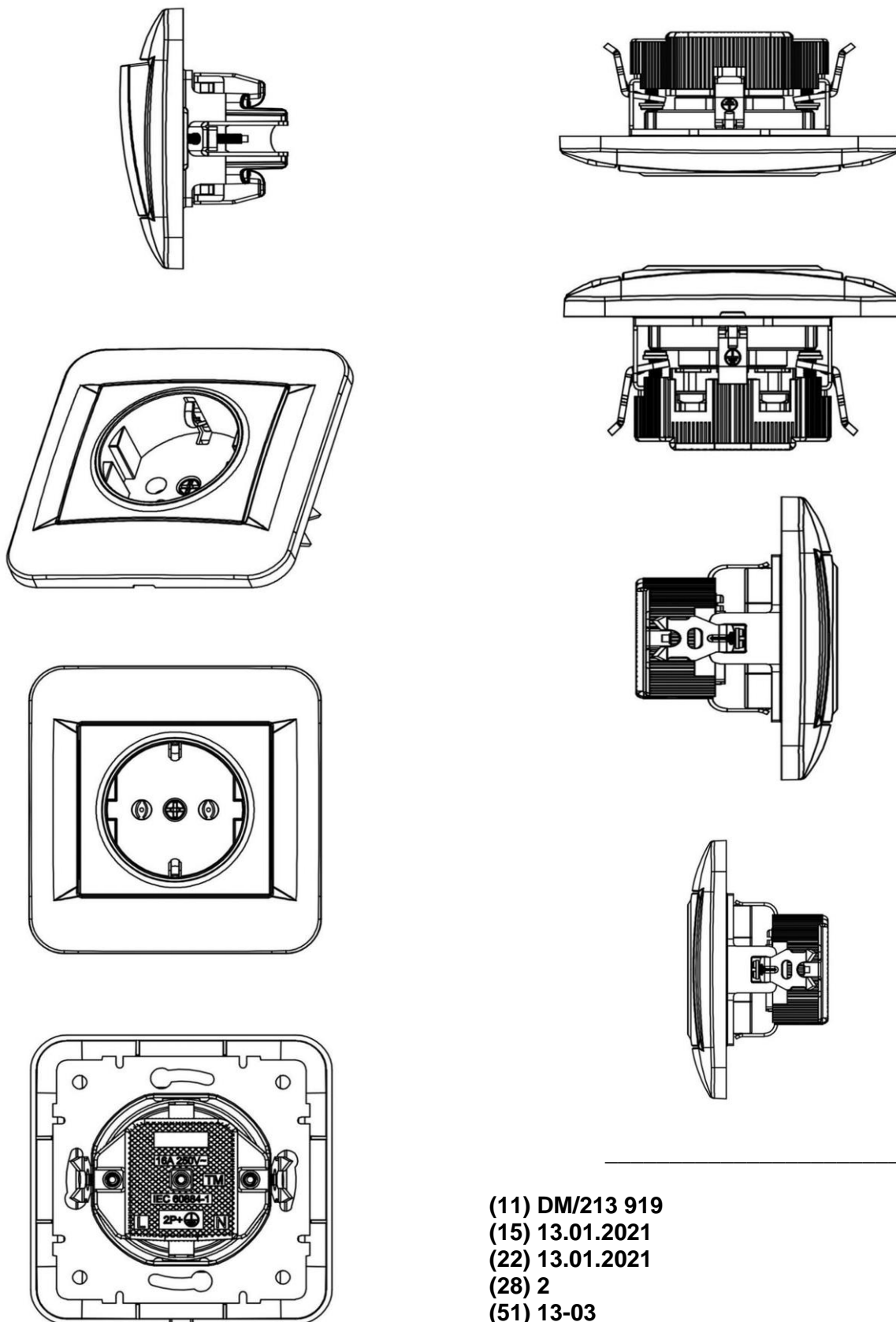

(11) DM/213 919
(15) 13.01.2021
(22) 13.01.2021
(28) 2
(51) 13-03
(73) DERNEK GRUP ELEKTRİK
ELEKTRONİK DIŞ TİCARET VE SANAYİ
LİMİTED ŞİRKETİ, İSTANBUL TRAKYA

“Sənaye nümunələrinin beynəlxalq qeydiyyatı haqqında” Haqq müqaviləsinin
Cenevrə Akti çərçivəsində Azərbaycan Respublikasında qorunan sənaye nümunələri
barədə məlumatlar

13-03 – 13-03

Bülleten № 6. 30.06.2021

SERBEST BÖLGESİ, FERHATPAŞA SB
MAHALLESİ, SÜMBÜL SOKAK, NO:5/41,
ÇATALCA KOCAELİ (TR)

(72) SERHAT DERNEK, İSTANBUL TRAKYA
SERBEST BÖLGESİ, FERHATPAŞA SB
MAHALLESİ, SÜMBÜL SOKAK, NO:5/41,
ÇATALCA, İSTANBUL, TR

(54) 1. Elektrik açarı; 2. Elektrik rozetkəsi /
1. Выключатель электрический; 2.
Электрическая розетка

(45) 07.05.2021

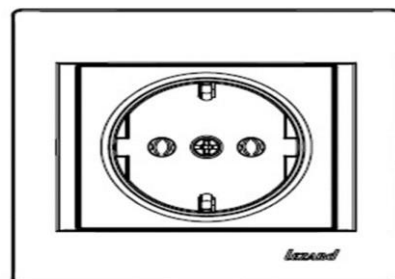
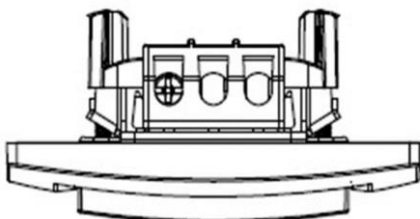
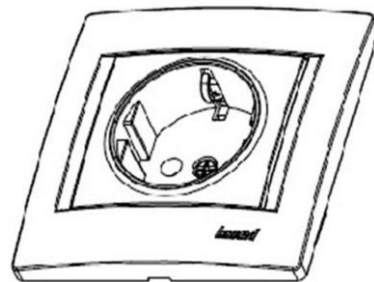
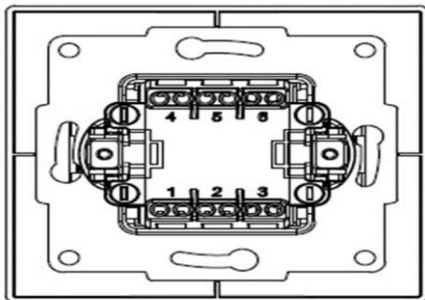
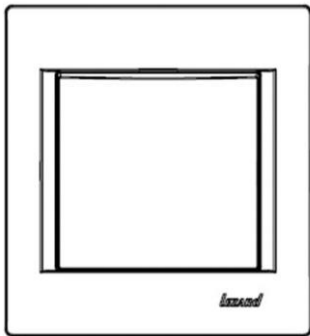
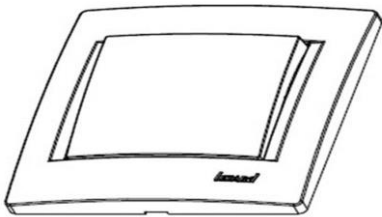
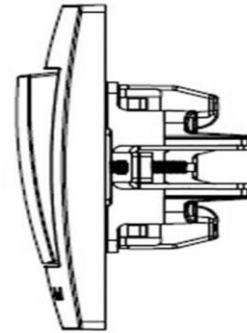
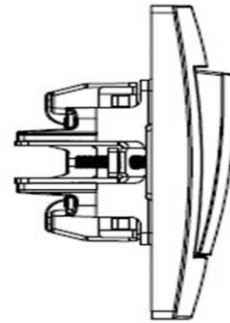
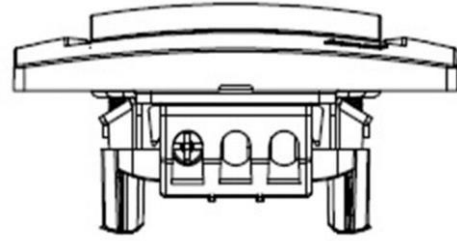

Сведения о промышленных образцах, охраняемых в Азербайджанской Республике в рамках Женевского Акта Гаагского соглашения "О международной регистрации промышленных образцов"

Бюллетень №6. 30.06.2021

13-03 – 16-06

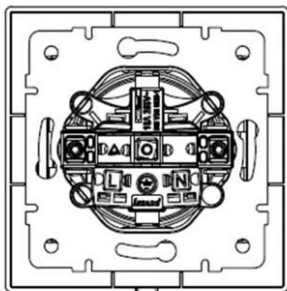

(11) DM/214 113

(15) 08.03.2021

(22) 08.03.2021

(28) 2

(51) 16-06

(73) CHRISTIAN DIOR COUTURE, 30 AVENUE MONTAIGNE, 75008 PARIS (FR)

(72) 2: Mathieu JAMIN, 83, avenue de Bonneuil, 94210, Saint Maur les Faussés, FR

(54) 1.-2. Eynək / 1.-2. Очки

(45) 14.05.2021

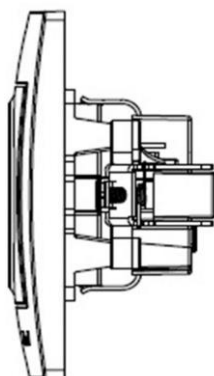
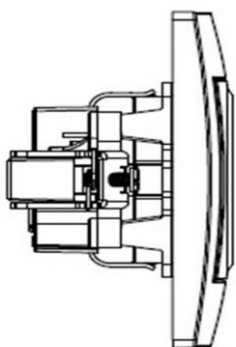
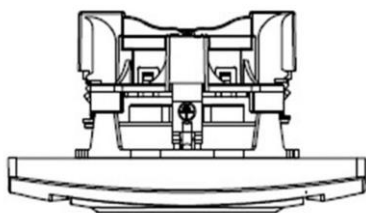

**“Sənaye nümunələrinin beynəlxalq qeydiyyatı haqqında” Haaqa müqaviləsinin
Cenevrə Aktı çərçivəsində Azərbaycan Respublikasında qorunan sənaye nümunələri
barədə məlumatlar**

16-06 – 16-06

Bülleten № 6. 30.06.2021

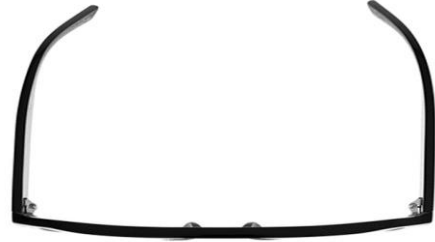

(11) DM/211 391

(15) 06.11.2020

(22) 06.11.2020

(28) 2

(51) 16-06

(73) CHRISTIAN DIOR COUTURE, 30
Avenue Montaigne, 75008 PARIS (FR)

(72) Mathieu JAMIN, 83, avenue de
Bonneuil, 94210, Saint-Maur-des-Fossés,
FR

(54) 1.-2. Günəş eynəyi / 1.-2.

Солнцезащитные очки

(45) 07.05.2021



Сведения о промышленных образцах, охраняемых в Азербайджанской Республике в рамках Женевского Акта Гаагского соглашения “О международной регистрации промышленных образцов”

Бюллетень №6. 30.06.2021

16-06 – 16-06



“Sənaye nümunələrinin beynəlxalq qeydiyyatı haqqında” Haaqa müqaviləsinin Cenevrə Aktı çərçivəsində Azərbaycan Respublikasında qorunan sənaye nümunələri barədə məlumatlar

16-06 – 21-01

Bülleten № 6. 30.06.2021



(11) DM/214 000
(15) 07.07.2020
(22) 07.07.2020
(28) 1
(51) 20-03
(73) LLC KARBORD, ul. Demidova, 206/1, of. 6, RU-356240 Mikhailovsk (RU)
(72) Semyon Zubkov, ul. Onezhskaya, d. 1, kv. 34, RU-350018, Krasnodar, RU
(54) 1. Axra çantalı elan ekranı / 1. Экран Рекламы с рюкзаком
(45) 07.05.2021

(11) DM/214 275
(15) 13.05.2021
(22) 13.05.2021
(28) 1
(51) 21-01
(73) Automobili Lamborghini S.p.A., Via Modena, 12, 40019 Sant'Agata Bolognese (IT)
(72) Mitja BORKERT, Via U. Giordano, 8, 41051, Castelnuovo Rangone, MO, IT
(54) 1. Avtomobil / 1. Автомобиль
(45) 28.05.2021

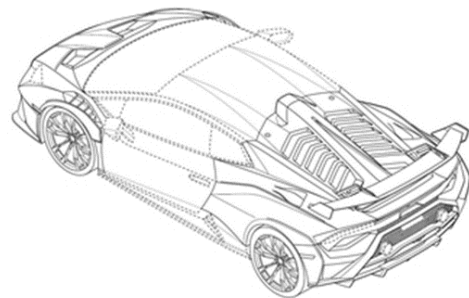
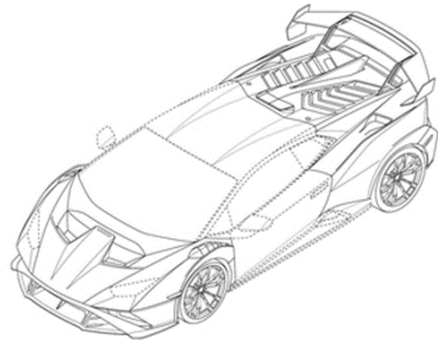

Сведения о промышленных образцах, охраняемых в Азербайджанской Республике в рамках Женевского Акта Гаагского соглашения "О международной регистрации промышленных образцов"

Бюллетень №6. 30.06.2021

21-01 – 21-01

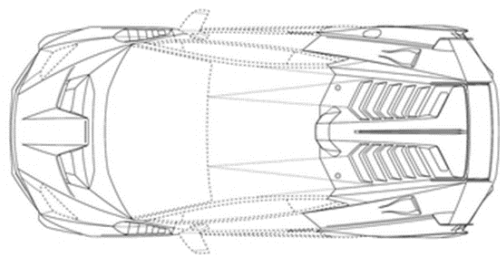

(11) DM/212 935

(15) 24.11.2020

(22) 24.11.2020

(28) 1

(51) 21-01

(73) Jacky DI CICCO, 13 L'orée de l'île, 26600 LA Roche DE Glun (FR)

(72) Jacky DI CICCO, 13 L'orée de l'île , 26600 , La Roche De Glun, FR

(54) 1. Oyun hissəsi / 1. Часть игры

(45) 28.05.2021

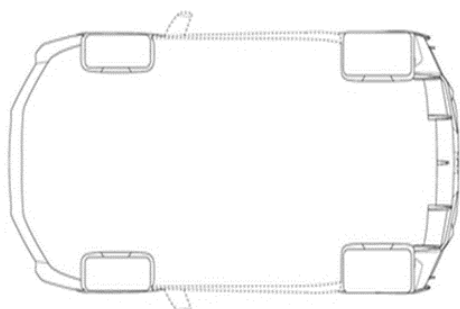
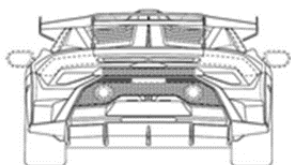
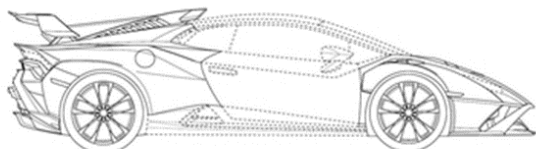
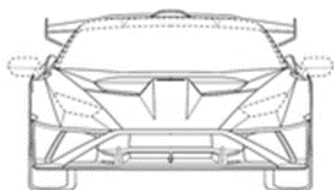
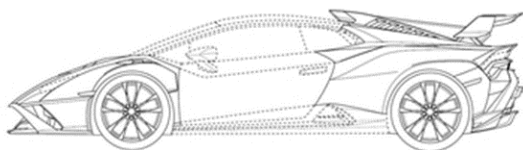

**“Sənaye nümunələrinin beynəlxalq qeydiyyatı haqqında” Haaqa müqaviləsinin
Cenevrə Aktı çərçivəsində Azərbaycan Respublikasında qorunan sənaye nümunələri
barədə məlumatlar**

21-01 – 32-00

Bülleten № 6. 30.06.2021

- (11) DM/211 485
(15) 27.11.2020
(22) 27.11.2020
(28) 24
(51) 32-00
(73) Nakhla Tobacco Co S.A.E., 3 Soliman
Al Halabi Street, Azbakia Cairo (EG)
(54) 1. Qablaşdırma üçün qrafik dizayn / 1.
Графический дизайн для упаковки
(45) 28.05.2021

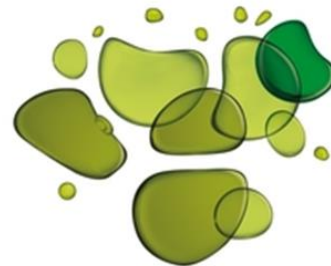
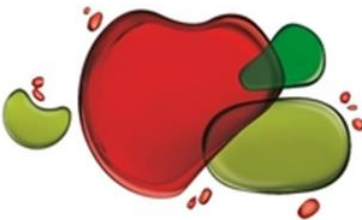



**“Sənaye nümunələrinin beynəlxalq qeydiyyatı haqqında” Haaqa müqaviləsinin
Cenevrə Akti çərçivəsində Azərbaycan Respublikasında qorunan sənaye nümunələri
barədə məlumatlar**

32-00 – 32-00

Bülleten № 6. 30.06.2021



СВЕДЕНИЯ О ЗАЯВКАХ НА ПРОМЫШЛЕННЫЕ ОБРАЗЦЫ

(21) S 2020 0003

(22) 20.02.2020

(51) 06-05

(71) "Мебельная Фабрика Гямигая "ООО
(AZ)

(72) Короглу Турхан Гасан оглы (AZ)

(54) ГОСТИНЫЙ МЕБЕЛЬНЫЙ ГАРНИТУР

(57) «Гостиный мебельный гарнитур» характеризуется совокупностью следующих важных признаков:



ЗАЯВКИ НА ПРОМЫШЛЕННЫЕ ОБРАЗЦЫ

06-05 – 06-05

Бюллетень № 6. 30.06.2021





Состав композиционных элементов гостиной гарнитура: состоит из зеркального комода, двух шкафов, тумбы под телевизор и обеденного стола; зеркальный комод выполнен прямоугольной формы; зеркальный комод в части шкафа состоит из трех секций; в

вертикальном положении имеются три створки, открывающиеся в стороны, поверхность которых гладкая и черная; в верхней части черных створок расположены два горизонтально выдвижных передних слайдера с гремя выступающими ребристыми выступами; слева расположена крышка, которая открывается вертикально в вертикальном положении с семью выступающими ребристыми выступами с вертикальной поверхностью; зеркало комода имеет форму низкого и длинного овала; зеркальный комод имеет пять коротких ножек, с покрытием напоминающим натуральную доску: одностворчатый шкаф выполнен в виде прямоугольного параллелепипеда; одностворчатый шкаф состоит из двух секций; в верхней части имеется стеклянная крышка, открывающаяся в стороны в вертикальном положении; в нижней части расположены две открывающиеся в переднюю сторону выдвижные части в горизонтальном положении с тремя выступающими ребристыми выступами, расположенными горизонтально на поверхности; одностворчатый шкаф имеет четыре коротких ножки, с покрытием напоминающим натуральную доску; двухстворчатый шкаф выполнен в виде прямоугольно параллелепипеда; двухстворчатый шкаф состоит из двух секций; в верхней части имеется стеклянная крышка, открывающаяся в стороны в вертикальном положении; в нижней части расположены две широкие, открывающиеся в переднюю сторону выдвижные части в горизонтальном положении с тремя выступающими ребристыми выступами, расположенными горизонтально на поверхности; двухстворчатый шкаф имеет четыре коротких ножки, с покрытием напоминающим натуральную доску; в шкафах имеются две внутренние стеклянные полки; тумба под телевизор имеет широкое прямоугольное основание и короткие ножки, покрытые покрытием, напоминающим примыкающие к ней снизу две натуральные доски; в нижней средней части опоры подставки под телевизор есть два отверстия с круглой крышкой для передачи кабеля; в верхней части тумбы под телевизор имеется небольшой шкафчик с черной крышкой, открывающейся вверх в горизонтальном направлении; внизу тумбы под телевизор находится широкая передняя выдвижная часть в горизонтальном положении с тремя выступающими ребристыми выступами, расположенными на поверхности

горизонтально; верхняя часть стола выполнена в прямоугольной форме; верхняя часть стола состоит из двух частей, разделенных посередине; эти части раздвигаются в стороны; после раздвижения под средней частью находится черная складная дополнительная часть; ножки стола выполнены в наклонной форме, в верхней части пошире, в нижней поуже; на правой и левой сторонах стола, под открывающейся прямой частью, расположены два выступающих ребристых выступа, расположенных горизонтально; облицовочный материал гостиного гарнитура выполнен покрытием, напоминающим натуральную доску.

(21) S 2021 0002

(22) 19.02.2021

(51) 09-01

**(71) Общество с Ограниченной
Ответственностью «Азерсун
Холдинг» (AZ)**

(72) Онат Гекчен (TR)

(54) БУТЫЛКА

(57) Заявляемый промышленный образец «БУТЫЛКА» характеризующийся:

- наличием композиционных элементов: венчик, горловина, плечики, корпус и дно;

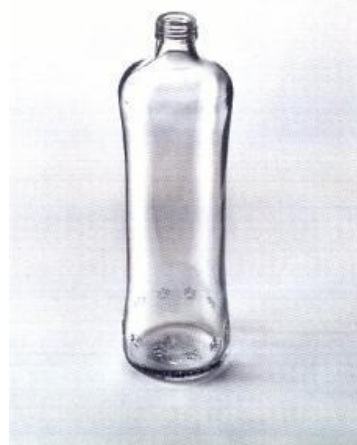

Fig. 1.1

- выполнением корпуса бутылки в виде тела вращения развитого по высоте, которое, в свою очередь, состоит из: центральной, верхней и нижней частей;

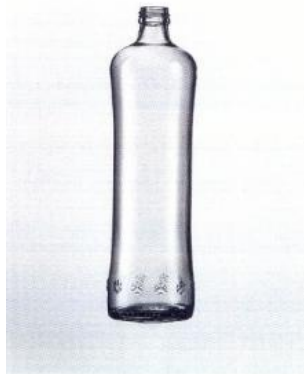

FIG. 1.2

- выполнением корпуса бутылки с диаметром верхней части и нижней части превышающими диаметр центральной части корпуса;
- выполнением плечиков корпуса бутылки сферически скругленными и конически сужающимися вверх к цилиндрическому горлышку бутылки;



FIG. 1.3

- выполнением центральной части корпуса бутылки в виде тела вращения с цилиндрическим участком, посередине корпуса бутылки;



FIG. 1.4

- выполнением на поверхности бутылки стилизованного рельефного рисунка; отличающийся:



FIG. 2

- выполнением верхней части корпуса бутылки со сферическим участком, конически сужающимся от плечиков бутылки к центру;
- выполнением нижней части корпуса бутылки со сферическим участком, конически сужающимся от дна к центру;
- наличием по всему периметру в нижней части, корпуса бутылки ряда повторяющегося одноразмерного рельефного рисунка снежинок;
- наличием в нижней части корпуса бутылки информационных указателей технических параметров бутылки;
- выполнением центра дна бутылки вогнутым во внутрь с логотипом фирмы и надписи "AZERSUN";
- выполнением дна бутылки с выпуклым наружным кольцевым участком, с нанесенным на него рельефным повторяющимся рисунком ребер-полуколец.

(21) S 2020 0008

(22) 22.05.2020

(51) 09-03

(71) Годива Белгиум Би.Ви./ Эс.Ар.Эл.
(BE)

(72) Али Улкер (BE)

(74) Эфендиев Вагиф Фируз оглы (AZ)

(54) ОБЕРТКА ДЛЯ ШОКОЛАДНЫХ КОНФЕТ (4 ВАРИАНТА)

- выполнением основания изделия в округлой форме;

(57) Перечень существенных признаков промышленного образца:

Вариант 1.

Промышленный образец «Обертка для шоколадных конфет (4 варианта)» характеризуется нижеперечисленными признаками:



- выполнением общего вида изделия в форме фигуры, вертикально направленной снизу вверх, постепенно сужающейся в средней части, далее расширяющейся в направлении к вершине;



- выполнением изделия, вытянутой снизу вверх в вертикальном направлении, перетянутой в средней части широкой прямоугольной лентой, конусообразной форме;



- выполнением изделия, начиная с центра средней части устремленным в направлении к вершине постепенно расширяющейся форме;

- выполнением вершины изделия в виде слегка распутившегося цветочного бутона с лепестками разного размера, расположенными внутри друг друга;

- расположением на лицевой поверхности изделия, ритмично повторяющихся, вертикально направленными вверх, имеющие

одинаковые расстояния друг от друга, выстроенные в ряд, написанные большой печатной буквой "G";

- выполнением колористического решения изделия в оттенках фиолетового и желтого цветов.

Вариант 2.

Промышленный образец «Обертка для шоколадных конфет» характеризуется нижеперечисленными признаками:

- выполнением общего вида изделия в форме фигуры, вертикально направленной снизу вверх, постепенно сужающейся в средней части, далее расширяющейся в направлении к вершине;

- выполнением основания изделия в округлой форме;

- выполнением изделия, вытянутой снизу вверх в вертикальном направлении, перетянутой в средней части широкой прямоугольной лентой, конусообразной форме;

- выполнением изделия, начиная с центра средней части устремленным в направлении к вершине постепенно расширяющейся форме;

- выполнением вершины изделия в виде слегка распутившегося цветочного бутона с лепестками разного размера, расположенными внутри друг друга;

- расположением на лицевой поверхности изделия, ритмично повторяющихся, вертикально направленными вверх, имеющие одинаковые расстояния друг от друга, выстроенные в ряд, написанные большой печатной буквой "G";

- выполнением колористического решения изделия, в оттенках малинового и желтого цветов.

Вариант 3.

Промышленный образец «Обертка для шоколадных конфет» характеризуется нижеперечисленными признаками:

- выполнением общего вида изделия в форме фигуры, вертикально направленной снизу вверх, постепенно сужающейся в средней части, далее расширяющейся в направлении к вершине;

- выполнением основания изделия в округлой форме;

- выполнением изделия, вытянутой снизу вверх в вертикальном направлении, перетянутой в средней части широкой прямоугольной лентой, конусообразной форме;

- выполнением изделия, начиная с центра средней части устремленным, в направлении к вершине постепенно расширяющейся форме;

- выполнением вершины изделия в виде слегка распутившегося цветочного бутона разно размерными лепестками, расположенными внутри друг друга;

- расположением на лицевой поверхности изделия, ритмично повторяющихся, вертикально направленными в верх, имеющие одинаковые расстояния друг от друга, выстроенные в ряд, написанные большой печатной буквой "G";

- выполнением колористического решения изделия, в оттенках синего и желтого цветов.

Вариант 4.

Промышленный образец «Обертка для шоколадных конфет» характеризуется нижеперечисленными признаками:

- выполнением общего вида изделия в форме фигуры, вертикально направленной снизу вверх, постепенно сужающейся в средней части, далее расширяющейся в направлении к вершине;



FIG. 4

"Şokoladlı konfetlerin bükülmesi için bükme kağıdı"
senaye nümunesinin sağ taraftan görünüşü



FIG. 5

"Şokoladlı konfetlerin bükülmesi için bükme kağıdı"
senaye nümunesinin yukarı taraftan görünüşü



FIG. 6

- выполнением основания изделия в округлой форме;

- выполнением изделия, вытянутой снизу вверх в вертикальном направлении, перетянутой в средней части широкой прямоугольной лентой, конусообразной форме;

ЗАЯВКИ НА ПРОМЫШЛЕННЫЕ ОБРАЗЦЫ

09-03 – 09-03

Бюллетень № 6. 30.06.2021

- выполнением изделия, начиная с центра средней части устремленным в направлении к вершине постепенно расширяющейся форме;



FIG. 4

"Şokoladlı konfetlerin bükülmesi üçün bükme kağızı"
sənaye nümunəsinin sağ tərəfdən görünüşü



FIG. 5

"Şokoladlı konfetlerin bükülmesi üçün bükme kağızı"
sənaye nümunəsinin yuxarı tərəfdən görünüşü



FIG. 6

"Şokoladlı konfetlerin bükülmesi üçün bükme kağızı"

- выполнением вершины изделия в виде слегка распутившегося цветочного бутона разно размерными лепестками, расположенными внутри друг друга;



FIG. 4

"Şokoladlı konfetlerin bükülmesi üçün bükme kağızı"
sənaye nümunəsinin sağ tərəfdən görünüşü



FIG. 5

"Şokoladlı konfetlerin bükülmesi üçün bükme kağızı"
sənaye nümunəsinin yuxarı tərəfdən görünüşü



FIG. 6

- расположением на лицевой поверхности изделия, ритмично повторяющихся, вертикально направленными в верх, имеющие одинаковые расстояния друг от друга, вы-

строенные в ряд, написанные большой печатной буквой "G";



FIG. 4

"Şokoladlı konfetlerin bükülmesi üçün bükme kağızı"
sənaye nümunəsinin sağ tərəfdən görünüşü



FIG. 5

"Şokoladlı konfetlerin bükülmesi üçün bükme kağızı"
sənaye nümunəsinin yuxarı tərəfdən görünüşü



FIG. 6

"Şokoladlı konfetlerin bükülmesi üçün bükme kağızı"

- выполнением колористического решения изделия, в оттенках голубого и желтого цветов.

(21) S 2020 0009

(22) 22.05.2020

(51) 09-03

(71) Годива Белгиум Би.Ви./ Эс.Ар.Эл.
(BE)

(72) Али Улкер (BE)

(74) Эфендиев Вагиф Фируз оглы (AZ)

(54) КОРОБКА ДЛЯ ШОКОЛАДНЫХ
КОНФЕТ (4 ВАРИАНТА)

(57) Промышленный образец «Коробка для шоколадных конфет» характеризуется нижеперечисленными признаками:

Вариант 1.

- выполнением корпуса изделия в виде перевернутой усеченной четырехугольной пирамиды;



FIG. 1

"Şokoladlı konfetler üçün qutu"
sənaye nümunəsinin ümumi tərəfdən görünüşü



FIG. 1

"Şokoladlı konfetler üçün qutu"
sənaye nümunəsinin ümumi tərəfdən görünüşü



FIG. 2

"Şokoladlı konfetler üçün qutu"
sənaye nümunəsinin ön tərəfdən görünüşü



FIG. 2

"Şokoladlı konfetler üçün qutu"
sənaye nümunəsinin ön tərəfdən görünüşü

- выполнением поверхности несколько большей верхней части по сравнению с нижней частью корпуса дугообразной выступающей форме;

- расположением на поверхностях всех четырех граней изделия изображений конфеты обернутой в оберточную бумагу, перетянутой в середине прямоугольной широкой лентой с словом "GODIVA", шоколадной конфеты в разрезе, поверхность которой усыпана шоколадными кусочками, фундука внутри шоколадной конфеты поверхность которого усыпана кусочками сладостей, и волнообразно текущего шоколадного крема, шоколадных элементов в виде кусочков и трубчатой форме, стилизованного округлого элемента создающего имитацию взрыва, обрамляющего вышеперечисленные;



FIG. 1

"Şokoladlı konfetler üçün qutu"
sənaye nümunəsinin ümumi görünüşü



FIG. 2

"Şokoladlı konfetler üçün qutu"
sənaye nümunəsinin ön tərəfdən görünüşü



FIG. 1

"Şokoladlı konfetler üçün qutu"
sənaye nümunəsinin ümumi tərəfdən görünüşü

- расположением на дугообразной выступающей поверхности стилизованных симметрично расположенных друг к другу четырех цветочных лепестков одинакового размера;



FIG. 2

"Şokoladlı konfetler üçün qutu"
sənaye nümunəsinin ön tərəfdən görünüşü

- выполнением колористического решения, общего фона изделия в оттенках темно фиолетового, конфеты обернутой в оберточную бумагу и ленты, желтого и золотистого, шоколадной конфеты в разрезе и шоколадных кусочков, фундука в темно-светло коричневого, крема внутри шоколадной конфеты в разрезе, темно коричневого цветов.

Вариант 2.

- выполнением корпуса изделия в виде перевернутой усеченной четырехугольной пирамиды;

- выполнением поверхности несколько большей верхней части по сравнению с нижней частью корпуса дугообразной выступающей форме;

- расположением на дугообразной выступающей поверхности стилизованных симметрично расположенных друг к другу четырех цветочных лепестков одинакового размера;

- расположением на поверхностях всех четырех граней изделия изображений конфеты обернутой в оберточную бумагу, перетянутой в середине прямоугольной широкой лентой с словом "GODIVA", шоколадной конфеты в разрезе, поверхность которой усыпана шоколадным кусочками, фундука внутри шоколадной конфеты поверхность которого усыпана кусочками сладостей, и волнообразно текущего шоколадного крема, шоколадных элементов в виде кусочков и трубчатой форме, малины с зелеными листьями, стилизованного округлого элемента создающего имитацию взрыва, обрамляющего вышеперечисленные;

- выполнением колористического решения, общего фона изделия в оттенках малинового, конфеты обернутой в оберточную бумагу и ленты, желтого и золотистого, шоколадной конфеты в разрезе и шоколадных кусочков, фундука в темно-светло коричневого, крема внутри шоколадной конфеты в разрезе, темно коричневого, а также малины с листьями в малинового и зеленого цветов.

Вариант 3.

- выполнением корпуса изделия в виде перевернутой усеченной четырехугольной пирамиды;

- выполнением поверхности несколько большей верхней части по сравнению с нижней частью корпуса дугообразной выступающей форме;



FIG. 3
"Şokoladlı konfetler için qutu"
sanaye nümunəsinin arxa tərəfdən görünüşü



FIG. 4
"Şokoladlı konfetler üçün qutu"
sanaye nümunəsinin sol tərəfdən görünüşü

- расположением на дугообразной выступающей поверхности стилизованных симметрично расположенных друг к другу четырех цветочных лепестков одинакового размера;



FIG. 3
"Şokoladlı konfetlər üçün qutu"
sanaye nümunəsinin arxa tərəfdən görünüşü



FIG. 4
"Şokoladlı konfetlər üçün qutu"
sanaye nümunəsinin sol tərəfdən görünüşü

- расположением на поверхностях всех четырех граней изделия изображений конфеты обернутой в оберточную бумагу, перетянутой в середине прямоугольной широкой лентой с словом "GODIVA", шоколадной конфеты в разрезе, поверхность которой усыпана шоколадным кусочками, фундука внутри шоколадной конфеты поверхность которого усыпана кусочками сладостей, и волнообразно текущего шоколадного крема, шоколадных элементов в виде кусочков и трубчатой форме, целого и в разрезе фундука, стилизованного округлого элемента создающего

имитацию взрыва, обрамляющего вышеперечисленные;



FIG. 3
"Şokoladlı konfetler üçün qutu"
sənaye nümunəsinin arxa tərəfdən görünüşü



FIG. 4

- выполнением колористического решения, общего фона изделия в оттенках синего, конфеты обернутой в оберточную бумагу и ленты, желтого и золотистого, шоколадной конфеты в разрезе и шоколадных кусочков, фундука в темно-светло коричневого, крема внутри шоколадной конфеты в разрезе, темно коричневого, а также фундука в разрезе белого цветов.



FIG. 3
"Şokoladlı konfetlər üçün qutu"
sənaye nümunəsinin arxa tərəfdən görünüşü



FIG. 4
"Şokoladlı konfetlər üçün qutu"
sənaye nümunəsinin sol tərəfdən görünüşü

Вариант 4.

- выполнением корпуса изделия в виде перевернутой усеченной четырехугольной пирамиды;



FIG. 5

"Şokoladlı konfetlər üçün qutu"
sənaye nümunəsinin sağ tərəfdən görünüşü

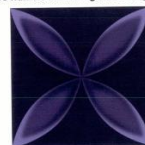

FIG. 6

"Şokoladlı konfetlər üçün qutu"
sənaye nümunəsinin yuxarı tərəfdən görünüşü



FIG. 7

"Şokoladlı konfetlər üçün qutu"



FIG. 5

"Şokoladlı konfetlər üçün qutu"
sənaye nümunəsinin sağ tərəfdən görünüşü



FIG. 6

"Şokoladlı konfetlər üçün qutu"
sənaye nümunəsinin yuxarı tərəfdən görünüşü



FIG. 7

"Şokoladlı konfetlər üçün qutu"
sənaye nümunəsinin aşağı tərəfdən görünüşü



FIG. 5

"Şokoladlı konfetlər üçün qutu"
sənaye nümunəsinin sağ tərəfdən görünüşü



FIG. 6

"Şokoladlı konfetlər üçün qutu"
sənaye nümunəsinin yuxarı tərəfdən görünüşü



FIG. 7

"Şokoladlı konfetlər üçün qutu"



- выполнением поверхности несколько большей верхней части по сравнению с нижней частью корпуса дугообразной выступающей форме;
- расположением на дугообразной выступающей поверхности стилизованных симметрично расположенных друг к другу четырех цветочных лепестков одинакового размера;
- расположением на поверхностях всех четырех граней изделия изображений конфеты обернутой в оберточную бумагу, перетянутой в середине прямоугольной широкой лентой с словом "GODIVA", шоколадной конфеты в разрезе, поверхность которой усыпана шоколадным кусочками, фундука внутри шоколадной конфеты поверхность которого усыпана кусочками сладостей, и волнообразно текущего шоколадного крема, шоколадных элементов в виде кусочков и трубчатой форме, дольки ананаса, стилизованного округлого элемента создающего имитацию взрыва, обрамляющего вышеперечисленные;
- выполнением колористического решения, общего фона изделия в оттенках голубого, конфеты обернутой в оберточную бумагу и ленты, желтого и золотистого, шоколадной конфеты в разрезе и шоколадных кусочков, фундука в темно-светло коричневого, крема внутри шоколадной конфеты в разрезе, темно коричневого, дольки ананаса белого цветов.

(21) S 2020 0006
(22) 20.05.2020
(51) 19-08

(31) 2019504994
(32) 08.11.2019
(33) RU

(71) Общество с ограниченной ответственностью "Эрманн" (RU)

(72) Пономарёв Максим Сергеевич (RU)

(74) Эфендиев Вагиф Фируз оглы (AZ)

(54) ЭТИКЕТКА (5 ВАРИАНТОВ)

(57) Перечень существенных признаков промышленного образца.

Вариант 1



FOTO. 1

"Etiket" (5 variantda) sənaye nümunəsinin ümumi görünüşü (variant 1)

Перечень существенных признаков внешнего вида промышленного образа «ЭТИКЕТКА» по первому варианту характеризуется:

- композиционное построение в виде доминирующего расположения на дугообразной широкой полосе в средней части стилизованного изображения в фас головы вымышленного персонажа в образе ламы с длинной шеей, на которой расположено стилизованное изображение миски с бананами и клубникой, справа от изображения ламы расположена большая плашка округлой формы с носиком, направленным в сторону стилизованного изображения головы, а в нижней части слева с частичным расположением на шее изображена вытянутая в горизонтальном направлении овальная плашка, причем справа от большой плашки в столбик расположена информация о продукте, справа от которой во всю ширину расположен текстовый блок, а слева стилизованного изображения вымышленного персонажа расположено стилизованное изображение бананов и клубники, а также надписи, выполненной крупными буквами в оригинальном исполнении, далее по дуге полосы расположены штрихкод, фирменный знак производителя;

- колористическое решение в виде оформления полосы с дифференцированным изменением цвета от светлого тона в нижней части до светло-персикового цвета в верхней части, плашек и надписей - красного цвета, а стилизованного изображения вымышленного персонажа - персикового цвета.

Вариант 2



FOTO. 2

"Etiket" (5 variantda) sənaye nümunəsinin ümumi görünüşü (variant 2)

Перечень существенных признаков внешнего вида промышленного образа «ЭТИКЕТКА» по второму варианту характеризуется:

- композиционное построение в виде доминирующего расположения на дугообразной широкой полосе в средней части стилизованного изображения в фас головы вымышленного персонажа в виде ламы с длинной шеей, на которой расположено стилизованное изображение миски с молочным продуктом и черникой, справа от изображения вымышленного персонажа расположена большая плашка округлой формы с носиком, направленным в сторону стилизованного изображения головы, а в нижней части слева с частичным расположением на шее изображена вытянутая в горизонтальном направлении овальная плашка, причем справа от большой плашки в столбик расположена информация о продукте, справа от которой во всю ширину расположен текстовый блок, а слева стилизованного изображения вымышленного персонажа расположено стилизованное изображение черники с листиками, а также надписи, выполненной крупными буквами в оригинальном исполнении, далее по дуге полосы расположены штрих-код, фирменный знак производителя;

- колористическое решение в виде оформления полосы с дифференцированным изменением цвета от светлого тона в нижней части до светло-серого цвета в верхней части, плашек и надписей - фиолетового цвета, а стилизованного изображения вымышленного персонажа - персикового цвета.

Вариант 3



FOTO. 3

"Etiket" (5 variantda) sənaye nümunəsinin ümumi görünüşü (variant 3)

Перечень существенных признаков внешнего вида промышленного образа «ЭТИКЕТКА» по третьему варианту характеризуется:

- композиционное построение в виде доминирующего расположения на дугообразной широкой полосе в средней части стилизованного изображения в фас головы вымышленного персонажа в виде ламы с длинной шеей, на которой расположено стилизованное изображение миски с плодами манго, справа от изображения вымышленного персонажа расположена большая плашка округлой формы с носиком, направленным в сторону стилизованного изображения головы, а в нижней части слева с частичным расположением на шее изображена вытянутая в горизонтальном направлении овальная плашка, причем справа от большой плашки в столбик расположена информация о продукте, справа от которой во всю ширину расположен текстовый блок, а слева стилизованного изображения вымышленного персонажа расположено стилизованное изображение плодов манго, а также надписи, выполненной крупными буквами в оригинальном исполнении, далее по дуге полосы расположены штрих-код, фирменный знак производителя;

- колористическое решение в виде оформления полосы с дифференцированным изменением цвета от светлого тона в нижней части до - светло-бежевого цвета в верхней части, плашек и надписей - темно-желтого цвета, а стилизованного изображения вымышленного персонажа - персикового цвета.

Вариант 4



FOTO. 4

"Etiket" (5 variantda) sənaye nümunəsinin ümumi görünüşü (variant 4)

Перечень существенных признаков внешнего вида промышленного образа «ЭТИКЕТКА» по четвертому варианту характеризуется:

- композиционное построение в виде доминирующего расположения на дугообразной широкой полосе в средней части стилизованного изображения в фас головы вымышленного персонажа в виде ламы с длинной шеей, на которой расположено стилизованное изображение миски с персиками и грушами, справа от изображения ламы расположена большая плашка округлой формы с носиком, направленным в сторону стилизованного изображения головы, а в нижней части слева с частичным расположением на шее изображена вытянутая в горизонтальном направлении овальная плашка, причем справа от большой плашки в столбик расположена информация о продукте, справа от которой во всю ширину расположен текстовый блок, а слева стилизованного изображения вымышленного персонажа расположено стилизованное изображение персиков и груш, а также надписи, выполненной крупными буквами в оригинальном исполнении, далее по дуге полосы расположены штрих-код, фирменный знак производителя;
- колористическое решение в виде оформления полосы с дифференцированным изменением цвета от светлого тона в нижней части до бледного светло-песочного цвета в верхней части, плашек и надписей - цвета хаки, а стилизованного изображения вымышленного персонажа - светло-розового цвета.

Вариант 5



FOTO. 5

"Etiket" (5 variantda) sənaye nümunəsinin ümumi görünüşü (variant 5)

Перечень существенных признаков внешнего вида промышленного образа «ЭТИКЕТКА» по пятому варианту характеризуется:

- композиционное построение в виде доминирующего расположения на дугообразной широкой полосе в средней части стилизованного изображения в фас головы вымышленного персонажа в виде ламы с длинной

шеей, на которой расположено стилизованное изображение миски с молочным продуктом, справа от изображения вымышленного персонажа расположена большая плашка округлой формы с носиком, направленным в сторону стилизованного изображения головы, а в нижней части слева с частичным расположением на шее изображена вытянутая в горизонтальном направлении овальная плашка, причем справа от большой плашки в столбик расположена информация о продукте, справа от которой во всю ширину расположен текстовый блок, а слева стилизованного изображения ламы расположено стилизованное изображение миски с молочным продуктом, а также надписи, выполненной крупными буквами в оригинальном исполнении, далее по дуге полосы расположены штрих-код, фирменный знак производителя;
- колористическое решение в виде оформления полосы с дифференцированным изменением цвета от светлого тона в нижней части до бледного светло-синего цвета в верхней части, плашек и надписей - голубого цвета, а стилизованного изображения вымышленного персонажа - светло-розового цвета.

- Благодаря художественной проработке изделия, проявляющейся в размещении различных стилизованных изображений, позволяющих потребителю без лишних усилий получить всю необходимую информацию о вкусовых качествах продукции, содержащихся в изделии, а также создается запоминающийся визуальный образ.

- Оригинальность заявляемого решения внешнего вида изделия «ЭТИКЕТКА» (5 вариантов) заключается в композиционном построении стилизованных изображений и информационных элементов, равно как и колористической проработке, успешно сочетающей цвет изделия с цветом стилизованных изображений и информационных элементов, что позволяет создать интуитивно понятное графическое решение.

- Конструкция и технология изготовления промышленного образца проработаны для условий массового производства, отвечает требованиям по хранению и транспортировке подобной продукции.

- Заявляемое решение внешнего вида «ЭТИКЕТКА» (5 вариантов) может быть осуществлено промышленным способом с использованием существующего оборудования, современных технологий и материалов.

(21) S 2020 0007
(22) 07.05.2020
(51) 19-08

(31) 2019504993
(32) 08.11.2019
(33) RU

(71) Общество с ограниченной ответственностью "Эрманн" (RU)

(72) Пономарёв Максим Сергеевич (RU)

(74) Эфендиев Вагиф Фируз оглы (AZ)

(54) ЭТИКЕТКА (7 ВАРИАНТОВ)

(57) Вариант 1

Перечень существенных признаков внешнего вида промышленного образа "ЭТИКЕТКА" по первому варианту характеризуется:



FOTO. 1

"Etiket" (7 variantda) sanaye nūmunasinin ūmumi gōrūnūşū (variant 1)

- композиционное построение в виде доминирующего расположения на прямоугольном поле в средней части стилизованного изображения в фас головы вымышленного персонажа в виде ламы с длинной шеей, на которой расположено стилизованное изображение миски, справа от изображения вымышленного персонажа в столбик расположена информация о продукте, над которой расположена большая плашка округлой формы с носиком, направленным в сторону головы стилизованного изображения, а в нижней части слева с частичным расположением на шее изображена вытянутая в горизонтальном направлении овальная плашка, слева от которой во всю ширину расположен текстовый блок, а далее в средней части расположено стилизованное изобра-

жение яблок, а ниже - штрих-код, фирменный знак производителя;
- расположение над стилизованными изображениями яблок надписи, выполненной крупными буквами в оригинальном исполнении;
- колористическое решение в виде светло-фиолетового цвета поля, плашек - темно-фиолетового цвета, стилизованного изображения вымышленного персонажа и надписи - белого цвета.

Вариант 2

Перечень существенных признаков внешнего вида промышленного образа "ЭТИКЕТКА" по второму варианту характеризуется:



FOTO. 2

"Etiket" (7 variantda) sanaye nūmunasinin ūmumi gōrūnūşū (variant 2)

- композиционное построение в виде доминирующего расположения в средней части стилизованного изображения в фас головы вымышленного персонажа в виде ламы с длинной шеей, на которой расположено стилизованное изображение миски, справа от изображения ламы в столбик расположена информация о продукте, над которой расположена большая плашка округлой формы с носиком, направленным в сторону головы стилизованного изображения, а в нижней части слева с частичным расположением на шее изображена вытянутая в горизонтальном направлении овальная плашка, слева от которой во всю ширину расположен текстовый блок, а далее в средней части расположено стилизованное изображение яблок, а ниже - штрих-код, фирменный знак производителя;
- расположение над стилизованными изображениями яблок надписи, выполненной крупными буквами в оригинальном исполнении;
- колористическое решение в виде светло-фиолетовом цвета поля, плашек - темно-

ЗАЯВКИ НА ПРОМЫШЛЕННЫЕ ОБРАЗЦЫ

19-08 – 19-08

Бюллетень № 6. 30.06.2021

фиолетового цвета, стилизованного изображения вымышленного персонажа и упомянутой надписи - белого цвета.

Вариант 3

Перечень существенных признаков внешнего вида промышленного образа "ЭТИКЕТКА" по третьему варианту характеризуется:



FOTO. 3

"Etiket" (7 variantda) senaye nümunesinin ümumi görünüşü (variant 3)

- всеми признаками первого варианта за исключением несущественных признаков, касающихся расположения, вместо стилизованных изображений яблок, стилизованных изображений взбитых сливок белого цвета, расположенных в миске.

Вариант 4

Перечень существенных признаков внешнего вида промышленного образа "ЭТИКЕТКА" по четвертому варианту характеризуется:



FOTO. 4

"Etiket" (7 variantda) senaye nümunesinin ümumi görünüşü (variant 4)

- композиционным построением в виде доминирующего расположения в средней части стилизованного изображения в фас головы вымышленного персонажа в виде ламы с длинной шеей, на которой расположено стилизованное изображение миски с бананами и клубникой, справа от изображения ламы в столбик расположена информация о продукте, над которой расположена большая плашка округлой формы с носиком, направленным в сторону стилизованного изображения головы, а в нижней части слева с частичным расположением на шее вымышленного пер-

сонажа изображена вытянутая в горизонтальном направлении овальная плашка, слева от которой во всю ширину расположен текстовый блок, а далее в средней части расположено стилизованное изображение бананов и клубники, а ниже - штрих-код, фирменный знак производителя;

- расположением над стилизованными изображениями бананов и клубники, надписи, выполненной крупными буквами в оригинальном исполнении;

- колористическим решением от светлого тона в нижней части до светло-розового цвета в верхней части, плашек и надписей - красного цвета, стилизованного изображения вымышленного персонажа - персикового цвета.

Вариант 5

Перечень существенных признаков внешнего вида промышленного образа "ЭТИКЕТКА" по пятому варианту характеризуется:



FOTO. 5

"Etiket" (7 variantda) senaye nümunesinin ümumi görünüşü (variant 5)

- композиционным построением в виде доминирующего расположения в средней части стилизованного изображения в фас головы вымышленного персонажа в виде ламы с длинной шеей, на которой расположено стилизованное изображение миски с крупными ягодами малины и листиков, справа от изображения ламы в столбик расположена информация о продукте, над которой расположена большая плашка округлой формы с носиком, направленным в сторону стилизованного изображения головы, а в нижней части слева с частичным расположением на шее изображена вытянутая в горизонтальном направлении овальная плашка, слева от которой во всю ширину расположен текстовый блок, а далее в средней части расположено стилизованное изображение крупных ягод малины с листиками, а ниже - штрих-код, фирменный знак производителя;

- расположением над стилизованными изображениями крупных ягод малины с листика-

ми, и надписи, выполненной крупными буквами в оригинальном исполнении;
 - колористическим решением от светлого тона в нижней части до светло-розового цвета в верхней части, плашек и надписи - темно-малинового цвета, стилизованного изображения вымышленного персонажа - персикового цвета.

Вариант 6

Перечень существенных признаков внешнего вида промышленного образа «ЭТИКЕТКА» по шестому варианту характеризуется:



FOTO. 6

"Etiket" (7 variantda) sənaye nümunəsinin ümumi görünüşü (variant 6)

- композиционным построением в виде доминирующего расположения в средней части стилизованного изображения в фас головы вымышленного персонажа в виде ламы с длинной шеей, на которой расположено стилизованное изображение миски с персиками и зелеными листочками, справа от изображения ламы в столбик расположена информация о продукте, над которой расположена большая плашка округлой формы с носиком, направленным в сторону стилизованного изображения головы, а в нижней части слева с частичным расположением на шее изображена вытянутая в горизонтальном направлении овальная плашка, слева от которой во всю ширину расположен текстовый блок, а далее в средней части расположено стилизованное изображение персиков с зелеными листочками, а ниже - штрих-код, фирменный знак производителя;
 - расположением над стилизованными изображениями персиков с зелеными листочками и надписи, выполненной крупными буквами в оригинальном исполнении;
 - колористическим решением от светлого тона в нижней части до светло-персикового цвета в верхней части, плашек и надписи - светло-оранжевого цвета, стилизованного

изображения вымышленного персонажа - персикового цвета.

Вариант 7

Перечень существенных признаков внешнего вида промышленного образа «ЭТИКЕТКА» по седьмому варианту характеризуется:



FOTO. 7

"Etiket" (7 variantda) sənaye nümunəsinin ümumi görünüşü (variant 7)

- композиционным построением в виде доминирующего расположения в средней части стилизованного изображения в фас головы вымышленного персонажа в виде ламы с длинной шеей, на которой расположено стилизованное изображение миски с ананасом и его дольками, справа от изображения ламы в столбик расположена информация о продукте, над которой расположена большая плашка округлой формы с носиком, направленным в сторону стилизованного изображения головы, а в нижней части слева с частичным расположением на шее изображена вытянутая в горизонтальном направлении овальная плашка, слева от которой во всю ширину расположен текстовый блок, а далее в средней части расположено стилизованное изображение ананаса с дольками, а ниже – штрих-код, фирменный знак производителя;
 - расположением над стилизованными изображениями ананаса с дольками надписи, выполненной крупными буквами в оригинальном исполнении;
 - колористическим решением от светлого тона в нижней части до светло-желтого цвета в верхней части, плашек и надписи - темно-коричневого цвета, стилизованного изображения вымышленного персонажа - персикового цвета.

СВЕДЕНИЯ О ПАТЕНТАХ, ВНЕСЁННЫХ В ГОСУДАРСТВЕННЫЙ РЕЕСТР ПРОМЫШЛЕННЫХ ОБРАЗЦОВ АЗЕРБАЙДЖАНСКОЙ РЕСПУБЛИКИ

(11) S 2021 0005 (21) S2019 0036
(51) 12-11 (22) 16.04.2019

(44) 29.11.2019

(71)(73) Ахмедов Наиль Аладдин оглы
(AZ)

(72) Ахмедов Наиль Аладдин оглы (AZ)

**(54) ВЕЛОСИПЕД В ВИДЕ
ТРЕХКОЛЕСНОГО САМОЛЕТА**

(57) Представленный образец «мебель в виде колонны с ящиками» характеризуется нижеследующими существенными признаками:

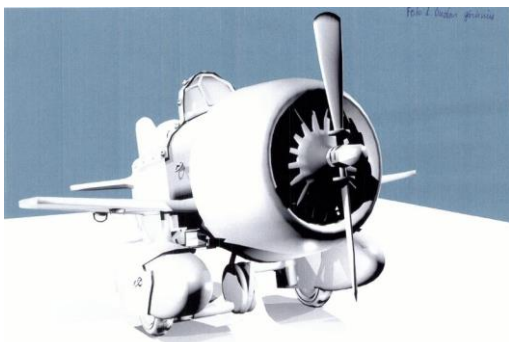
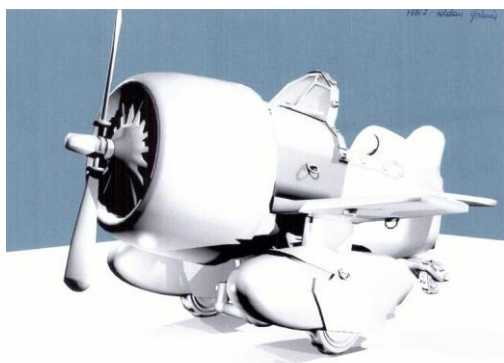
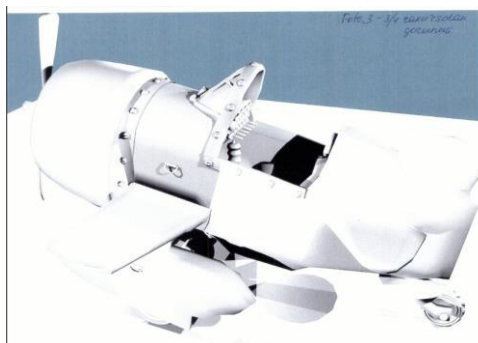
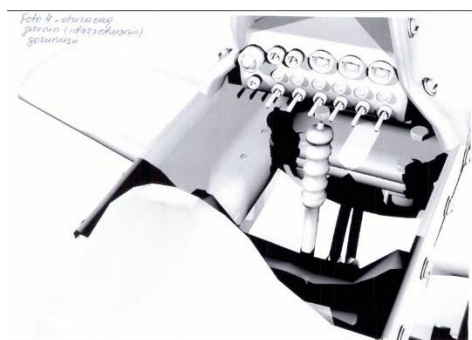

- состав элементов композиции: корпус (фюзеляж), пропеллер, руль управления, крылья, колеса, хвостовая часть;
- выполнением велосипеда в конструктивном плане в форме самолета-моноплана;
- выполнением велосипеда в трехколесной форме, а именно: спереди 2-х колёс и сзади 1-го колеса;
- наличием педалей в нижней части передней стороны корпуса велосипеда в форме самолёта для управления пропеллера в носовой части, передних и задних колес;
- выполнением колёс велосипеда в форме шасси самолёта;
- выполнением передней части корпуса шире по сравнению со средней частью, а также выполнением носовой части с пропеллером сходным с носовой частью моноплана;
- выполнением сиденья велосипеда подобным кабине управления самолета;
- расположением сиденья внутри корпуса над педалями управления;
- наличием элементов внутри кабины похожие на механизмы управления пилота;
- наличием перед сиденьем рули управления для направления движения велосипеда;
- наличием крыльев по бокам корпуса в форме трапеции с закруглённым концом.

G Ö S T Ə R İ C İ L Ə R

SƏNAYE NÜMUNƏLƏRİ ÜZRƏ İDDİA SƏNƏDLƏRİ HAQQINDA

SAY GÖSTƏRİCİSİ

İddia sənədinin nömrəsi	SNBT
S 2020 0003	06-05
S 2020 0006	19-08
S 2020 0007	19-08
S 2020 0008	09-03
S 2020 0009	09-03
S 2021 0002	09-01

SİSTEMATİK GÖSTƏRİCİ

SNBT	İddia sənədinin nömrəsi
06-05	S 2020 0003
09-01	S 2021 0002
09-03	S 2020 0008
09-03	S 2020 0009
19-08	S 2020 0006
19-08	S 2020 0007

SƏNAYE NÜMUNƏLƏRİ PATENTLƏRİN GÖSTƏRİCİLƏRİ

SAY GÖSTƏRİCİSİ

Patentin nömrəsi	SNBT
S 2021 0005	12-11

SİSTEMATİK GÖSTƏRİCİSİ

SNBT	Patentin nömrəsi
12-11	S 2021 0005

PATENT VERİLƏN İDDİA SƏNƏDLƏRİNİN
SAY GÖSTƏRİCİSİ

İddia sənədinin nömrəsi	Patentin nömrəsi
s 2019 0036	S 2021 0005

УКАЗАТЕЛИ

УКАЗАТЕЛИ ЗАЯВОК НА ПРОМЫШЛЕННЫХ ОБРАЗЦОВ

НУМЕРАЦИОННЫЙ УКАЗАТЕЛЬ

Номер Заявки	МКПО
S 2020 0003	06-05
S 2020 0006	19-08
S 2020 0007	19-08
S 2020 0008	09-03
S 2020 0009	09-03
S 2021 0002	09-01

СИСТЕМАТИЧЕСКИЙ УКАЗАТЕЛЬ

МКПО	Номер заявки
06-05	S 2020 0003
09-01	S 2021 0002
09-03	S 2020 0008
09-03	S 2020 0009
19-08	S 2020 0006
19-08	S 2020 0007

УКАЗАТЕЛИ ПАТЕНТОВ НА ПРОМЫШЛЕННЫЕ ОБРАЗЦЫ

НУМЕРАЦИОННЫЙ УКАЗАТЕЛЬ

Номер патента	МКПО
S 2021 0005	12-11

СИСТЕМАТИЧЕСКИЙ УКАЗАТЕЛЬ

МКПО	Номер патента
12-11	S 2021 0005

**НУМЕРАЦИОННЫЙ УКАЗАТЕЛЬ ЗАЯВОК,
ПО КОТОРЫМ ВЫДАНЫ ПАТЕНТЫ**

Номер заявки	Номер патента
s 2019 0036	S 2021 0005

BİLDİRİŞLƏR ИЗВЕЩЕНИЯ

Əmtəə nişanı sahibinin adının və ünvanının dəyişilməsi Изменение наименования и адреса владельца товарного знака

(111) Qeydiyyatın nömrəsi Номер регистрации	(210) İddia sənədinin nömrəsi Номер заявки	(771) Əmtəə nişanı sahibinin əvvəlki adı Имя предыдущего владельца товарного знака	(730) Əmtəə nişanı sahibinin yeni adı Новое имя владельца товарного знака
N 950724	62-ПРТ	ANHEVSER -BUCH, İNSORPORATED, Missouri Ştatının korporasiyası. , A.B.Ş.	Anheuser-Busch, LLC , One Busch Place St.Louis, Missouri 63118 United States of America 07.03.2031
N 971005	1963-ПРТ	United Technoligies Corporation , Delaver Ştatının Korporasiyası, ABŞ	United Technoligies Corporation , 10 Farm Springs Road, Farmington, 06032-2568, Connecticut, USA 06.05.2031
N 971005	1963-ПРТ	United Technoligies Corporation , 10 Farm Springs Road, Farmington, 06032-2568, Connecticut, USA	RAYTHEON TECHNOLOGIES CORPORATION , 10 Farm Springs Road, Farmington, 06032-2568, Connecticut, USA 06.05.2031
N 971023	1962-ПРТ	United Technoligies Corporation, a Delaware corporation, ABŞ , 10 Farm Springs Road, Farmington, 06032-2568, Connecticut, USA	RAYTHEON TECHNOLOGIES CORPORATION , 10 Farm Springs Road, Farmington, 06032-2568, Connecticut, USA 12.05.2029
N 971024	1964-ПРТ	United Technoligies Corporation , 10 Farm Springs Road, Farmington, 06032-2568, Connecticut, USA	RAYTHEON TECHNOLOGIES CORPORATION , 10 Farm Springs Road, Farmington, 06032-2568, Connecticut, USA 27.06.2028
N 971025	1961-ПРТ	United Technoligies Corporation , 10 Farm Springs Road, Farmington, 06032-2568, Connecticut, USA	RAYTHEON TECHNOLOGIES CORPORATION , 10 Farm Springs Road, Farmington, 06032-2568, Connecticut, USA 27.06.2028
N 980082	3189-ПРТ	I.W.S.NOMINEE COMPANY LIMITED, London, İngiltərə. , Wool House, Carlton Gardens, London SW 1 Y 5 AE, England.	I.W.S.NOMINEE COMPANY LIMITED , New Wing, Somerset House, The Strand, London WC2R 1LA, Great Britain 17.04.2031
N 990329	1108/1467- ПРТ	Novo Nordisk Health Care AG , Thurgauerstrasse 36/38, 8050 Zurich, Switzerland	Novo Nordisk Health Care AG , The Circle 32/38 CH-8058 Zürich Switzerland
N 990509	3287/2048- ПРТ	D.SWAROVSKÍ & Co. , A-6112 WATTENS, Avstriya.	Swarovski Aktiengesellschaft , Dröschstrasse 15, 9495, Triesen, Liechtenstein 21.08.2031
N 990553	1104/1463- ПРТ	Novo Nordisk Health Care AG , Thurgauerstrasse 36/38, 8050 Zurich, Switzerland	Novo Nordisk Health Care AG , The Circle 32/38 CH-8058 Zürich Switzerland 21.08.2031

N 990554	1103/1446- PPT	Novo Nordisk Health Care AG , Thurgauerstrasse 36/38, 8050 Zurich, Switzerland	Novo Nordisk Health Care AG , The Circle 32/38 CH-8058 Zürich Switzerland 21.08.2031
N 990559	1106/1440- PPT	Novo Nordisk Health Care AG , Thurgauerstrasse 36/38, 8050 Zurich, Switzerland	Novo Nordisk Health Care AG , The Circle 32/38 CH-8058 Zürich Switzerland 21.08.2031
N 991155	98.4106	UNITED TECHNOLOGIES CORPORATION , 10 Farm Springs Road, Farmington, CT 06032, U.S.A.	RAYTHEON TECHNOLOGIES CORPORATION , 10 Farm Springs Road, Farmington, CT 06032, U.S.A. 11.09.2028
N 2000 1202	3286/2051- PPT	D. SWAROVSKI & Co. , A-6112 WATTENS, AVSTRİYA.	Swarovski Aktiengesellschaft , Dröschstrasse 15, 9495, Triesen, Liechtenstein 25.12.2031
N 2001 0361	2001 0276	Nokia Corporation. , Keilalahdentie 4 02150 Espoo, Finlandiya.	Nokia Corporation , Karakaari 7, 02610 Espoo, Finland 29.05.2031
N 2001 0455	2000 0660	AgroFresh Inc. , 100 Independence Mall West, Philadelphia, Pennsylvania, 19106-2399, ABŞ.	AgroFresh Inc. , One Washington Square, 510-530 Walnut Street, 13th Floor-Suite 1350 Philadelphia, Pennsylvania 19106, US 07.12.2030
N 2003 0441	2001 0329	VICTAULIC COMPANY, a corporation organized and existing under the laws of the state of New Jersey , 4901 Kesslersville Road, City of Easton, State of Pennsylvania 18042, United States of America	VICTAULIC COMPANY, a corporation organized and existing under the laws of the state of New Jersey , 4901 Kesslersville Road, City of Easton, State of Pennsylvania 18040, United States of America 14.06.2031
N 2003 0497	2001 0444	CLARION COMPANY LIMITED , No.35-2, Hakusan 5-chome, Bunkyo-ku, Tokyo, Yaponiya.	Faurecia Clarion Electronics Co., Ltd. , 7-2 Shintoshin, Chuo-Ku, Saitama-Shi, Saitama, Japan 10.09.2031
N 2010 0580	2009 0800	2 - MST İŞ VE TARIM MAKİNALARI SANAYİ VE TİCARET ANONİM ŞİRKETİ , 4 Organize Sanayi Bölgesi, 83426 Nolu Cadde No:1, Şehitkamil- Gaziantep/TÜRKİYE (07 (qismən), 12)	2 - BAŞAK TRAKTOR TARIM ZİRAAT VE İS MAKİNALARI SANAYİ TİCARET ANONİM ŞİRKETİ , Burak Mahallesi, Sani Konukoglu Bulvarı No:221, Şehitkamil-Gaziantep-TURKEY (07(qismən),12(bütövlükdə)) 22.06.2029
N 2011 0088	2010 1487	"HB CO LTD" Məhdud Məsuliyyətli Cəmiyyəti , AZ1108, Bakı şəh., Binəqədi rayonu, M.K.Atatürk pr., 3078-ci məhəllə	"HB CO LTD" Məhdud Məsuliyyətli Cəmiyyəti , AZ1116, Bakı şəhəri, Binəqədi rayonu, A.Kunanbayev küçəsi, ev 66D 22.12.2030
N 2011 0519	2011 0351	"HB CO LTD" Məhdud Məsuliyyətli Cəmiyyəti. , AZ1108, Bakı şəh., Binəqədi r-nu, M.K. Atatürk pr., 3078-ci məhəllə.	"HB CO LTD" Məhdud Məsuliyyətli Cəmiyyəti. , AZ1116, Bakı şəhəri, Binəqədi rayonu, A.Kunanbayev küçəsi, ev 66D 15.03.2031
N 2011 0520	2011 0352	"HB CO LTD" Məhdud Məsuliyyətli Cəmiyyəti. , AZ1108, Bakı şəh., Binəqədi r-nu, M.K. Atatürk pr., 3078-ci məhəllə.	"HB CO LTD" Məhdud Məsuliyyətli Cəmiyyəti. , AZ1116, Bakı şəhəri, Binəqədi rayonu, A.Kunanbayev küçəsi, ev 66D 15.03.2031

N 2011 0754	2011 0943	“AZSERVIS” Məhdud Məsuliyyətli Cəmiyyəti , AZ1073, Bakı şəh., Yasamal r-nu, Hüseyn Cavid pr., ev 9, mən. 18	“BRIDGE PROPERTIES” Məhdud Məsuliyyətli Cəmiyyəti , AZ1065, Bakı şəhəri, Nəsimi rayonu, Abbasqulu Ağa Bakıxanov, ev 6 01.07.2031
N 2012 0578	2011 0252	“Kompaniya YUNİMİLK” ASC , Rusiya 127015, Moskva, Vyatskaya küç., ev 27, tikili 13-14	Aksionernoye Obşestvo “DANON ROSSIYA” , Rusiya 127015, Moskva, Vyatskaya küç., ev 27, tikili 13-14 24.02.2031
N 2012 1045	2011 0720	Kickers International BV , Claude Debussylaan 24, 1082 MD Amsterdam, The Netherlands	Kickers International BV , Hoogoorddreef 15, 1101 BA Amsterdam, the Netherlands 13.05.2031
N 2012 1093	2011 0516	: FAES FARMA, S.A. , c/ Máximo Aguirre, 14 48940 LAMIACO-LEIOA (Vizcaya) SPAIN	FAES FARMA, S.A. , Avenida Autonomia 10, 48940 Leioa, Bizkaia, Spain 07.04.2031
N 2012 1234	2011 0985	Holcim Ltd , Zürcherstrasse 156, CH-8645 Jona, Switzerland	LafargeHolcim Ltd , Zürcherstrasse 156, CH-8645 Jona, Switzerland 14.07.2031
N 2012 1235	2011 0986	Holcim Ltd , Zürcherstrasse 156, CH-8645 Jona, Switzerland	LafargeHolcim Ltd , Zürcherstrasse 156, CH-8645 Jona, Switzerland 14.07.2031
N 2012 1237	2011 0989	“Holcim Ltd” , Zürcherstrasse 156, CH-8645 Jona, Switzerland	LafargeHolcim Ltd , Zürcherstrasse 156, CH-8645 Jona, Switzerland 14.07.2031
N 2012 1238	2011 0990	Holcim Ltd , Zürcherstrasse 156, CH-8645 Jona, Switzerland	LafargeHolcim Ltd , Zürcherstrasse 156, CH-8645 Jona, Switzerland 14.07.2031
N 2012 1239	2011 0993	Holcim Ltd , Zürcherstrasse 156, CH-8645 Jona, Switzerland	LafargeHolcim Ltd , Zürcherstrasse 156, CH-8645 Jona, Switzerland 14.07.2031
N 2012 1240	2011 0994	Holcim Ltd , Zürcherstrasse 156, CH-8645 Jona, Switzerland	LafargeHolcim Ltd , Zürcherstrasse 156, CH-8645 Jona, Switzerland 14.07.2031
N 2012 1241	2011 0995	Holcim Ltd , Zürcherstrasse 156, CH-8645 Jona, Switzerland	LafargeHolcim Ltd , Zürcherstrasse 156, CH-8645 Jona, Switzerland 14.07.2031
N 2012 1242	2011 0996	Holcim Ltd , Zürcherstrasse 156, CH-8645 Jona, Switzerland	LafargeHolcim Ltd , Zürcherstrasse 156, CH-8645 Jona, Switzerland 14.07.2031
N 2012 1243	2011 0997	Holcim Ltd , Zürcherstrasse 156, CH-8645 Jona, Switzerland	LafargeHolcim Ltd , Zürcherstrasse 156, CH-8645 Jona, Switzerland 14.07.2031
N 2012 1244	2011 0998	Holcim Ltd , Zürcherstrasse 156, CH-8645 Jona, Switzerland	LafargeHolcim Ltd , Zürcherstrasse 156, CH-8645 Jona, Switzerland 14.07.2031
N 2013 0103	2011 0783	FAES FARMA, S.A. , c/ Máximo Aguirre, 14 48940 LAMIACO-LEIOA (Vizcaya) SPAIN	FAES FARMA, S.A. , Avenida Autonomia 10, 48940 Leioa, Bizkaia, Spain 26.05.2031
N 2013 0104	2011 0784	FAES FARMA, S.A. , c/ Máximo Aguirre, 14 48940 LAMIACO-LEIOA (Vizcaya) SPAIN	FAES FARMA, S.A. , Avenida Autonomia 10, 48940 Leioa, Bizkaia, Spain 26.05.2031
N 2013 0105	2011 0785	FAES FARMA, S.A. , c/ Máximo Aguirre, 14 48940 LAMIACO-LEIOA (Vizcaya) SPAIN	FAES FARMA, S.A. , Avenida Autonomia 10, 48940 Leioa, Bizkaia, Spain

			26.05.2031
N 2013 0154	2011 0801	"Jirovoy kombinat" Açıq səhmdar cəmiyyəti , Rusiya Federasiyası, 620085, Yekaterinburq şəh., Titov küç., ev 27	"Jirovoy kombinat" Açıq səhmdar cəmiyyəti , Rossiyskaya Federatsiya, 620085, Sverdlovskaya oblast, qorod Yekaterinburq, ul. Titova, 27 01.06.2031
N 2013 0209	2011 0886	Yıldız Holding A.Ş. , Kısıklı Mah. Ferah Cad. Cesme Sk. No: 2/4 B.Çamlıca, Üsküdar/Istanbul, Turkey	Yıldız Holding A.Ş. , Kisikli Mah. Çeşme Çıkmazı Sok. No:6/1 Üsküdar Istanbul, Turkey 22.06.2031
N 2013 0978	2012 0733	GlaxoSmithKline Trading Services Limited , Currabinny, Carrigaline, County Cork, Ireland	GlaxoSmithKline Trading Services Limited , 12 Riverwalk, Citywest Business Campus, Dublin 24, Ireland 29.05.2022
N 2013 1724	2012 1211	GlaxoSmithKline Trading Services Limited , Currabinny, Carrigaline, County Cork, Ireland	GlaxoSmithKline Trading Services Limited , 12 Riverwalk, Citywest Business Campus, Dublin 24, Ireland 14.08.2022
N 2019 0980	2019 01009	"A+CO" Məhdud Məsuliyyətli Cəmiyyəti , AZ0100, Abşeron rayonu, Xırdalan şəhəri, 28-ci məhəllə	"A+CO" Açıq Səhmdar Cəmiyyəti" , AZ0100, Abşeron rayonu, Xırdalan şəhəri, ev 121, Həsən Əliyev küçəsi 24.05.2029
N 2019 0981	2019 00160	"A+CO" Məhdud Məsuliyyətli Cəmiyyəti , AZ0100, Abşeron rayonu, Xırdalan şəhəri, 28-ci məhəllə	"A+CO" Açıq Səhmdar Cəmiyyəti , AZ0100, Abşeron rayonu, Xırdalan şəhəri, ev 121, Həsən Əliyev küçəsi 29.01.2029
N 2019 0982	2019 00224	"A+CO" Məhdud Məsuliyyətli Cəmiyyəti , AZ2019 0982, Abşeron rayonu, Xırdalan şəhəri, 28-ci məhəllə	"A+CO" Açıq Səhmdar Cəmiyyəti , AZ0100, Abşeron rayonu, Xırdalan şəhəri, ev 121, Həsən Əliyev küçəsi 06.02.2029
N 2020 0099	2018 34455	SIBERIAN VODKA COMPANY Ltd. , 2A, ul.Yubileinaya, RU-652152, Mariinsk, Kemerovo region, Russian Federation	SIBERIAN VODKA COMPANY Ltd. , 650000, Kemerovo region-Kuzbass, City district Kemerovsky, city Kemerovo, Vesennyyaya str., House 5, bld. 15 02.10.2028
N 2020 0503	2018 34460	SIBERIAN VODKA COMPANY Ltd. , 2A, ul.Yubileinaya, RU-652152, Mariinsk, Kemerovo region, Russian Federation	SIBERIAN VODKA COMPANY Ltd. , 650000, Kemerovo region-Kuzbass, City district Kemerovsky, city Kemerovo, Vesennyyaya str., House 5, bld. 15 11.10.2028
N 2020 0531	2018 34462	SIBERIAN VODKA COMPANY Ltd. , 2A, ul.Yubileinaya, RU-652152, Mariinsk, Kemerovo region, Russian Federation	SIBERIAN VODKA COMPANY Ltd. , 650000, Kemerovo region-Kuzbass, City district Kemerovsky, city Kemerovo, Vesennyyaya str., House 5, bld. 15 15.10.2028
N 2020 0545	2018 34463	SIBERIAN VODKA COMPANY Ltd. , 2A, ul.Yubileinaya, RU-652152, Mariinsk, Kemerovo region, Russian Federation	SIBERIAN VODKA COMPANY Ltd. , 650000, Kemerovo region-Kuzbass, City district Kemerovsky, city Kemerovo, Vesennyyaya str., House 5, bld. 15 15.10.2028
N 2020 0695	2018 34461	SIBERIAN VODKA COMPANY Ltd. , 2A, ul.Yubileinaya, RU-652152,	SIBERIAN VODKA COMPANY Ltd. , 650000, Kemerovo region-Kuzbass, City district Kemerovsky,

		Mariinsk, Kemerovo region, Russian Federation	city Kemerovo, Vesennyaya str., House 5, bld. 15 11.10.2028
--	--	--	---

Əmtəə nişanına dair hüquqların verilməsi barədə müqavilələrin qeydiyyatı

Регистрация договора о передаче прав на товарный знак

(111) Qeydiyyat nömrəsi Номер регистрации	(210) İddia sənədinin nömrəsi Номер заявки	(771) Əmtəə nişanı sahibinin adı Имя владельца товарного знака	(730) Əmtəə nişanının yeni sahibinin adı Имя нового владельца товарного знака	(580) Müqavilənin tarixi və qeydiyyat №-si Дата и № регистрации договора
N 950268	0277	Jaguar Land Rover Holdings Limited , Abbey Road, Whitley, Coventry CV3 4LF, United Kingdom	Jaguar Land Rover Limited , Abbey Road, Whitley, Coventry CV3 4LF, United Kingdom(GB)	2021/071 və 29.06.2021
N 980789	589-ПРТ	Jaguar Land Rover Holdings Limited , Abbey Road, Whitley, Coventry CV3 4LF, United Kingdom	Jaguar Land Rover Limited , Abbey Road, Whitley, Coventry CV3 4LF, United Kingdom(GB)	2021/071 və 29.06.2021
N 960084	925-ПРТ	Bayer AQ, Leverkusen. , Kennedyplatz 1, 50569 Cologne, Germany	ARLANXEO Deutschland GmbH , Alte Heerstrasse 2, 41540 Dormagen, Germany	2021/070 və 24.06.2021
N 2014 1521	2014 31232	BI SERVICE LTD , Rosiyskaya Federatsiya, 115597, Moskva, Guverskiy proezd, d.27, korp.2	"SOLARIS" OOO , Russian Federation, 115597, Moscow, Guverskiy proezd, d.27, k.2, komnata 7	2021/069 və 24.06.2021
N 950448	0477	Lanxess Deutschland GmbH , Kennedyplatz 1, 50569 Cologne, Germany	ARLANXEO Deutschland GmbH , Alte Heerstrasse 2, 41540 Dormagen, Germany	2021/070 və 24.06.2021
N 970080	1310-ПРТ	" SABIC Innovative Plastics IP B.V." , Plasticlaan 1, 4612, PX Bergen op Zoom, The Netherlands.	SHPP Global Technologies B.V. , Plasticlaan 1, 4612, PX Bergen op Zoom, The Netherlands	2021/067 və 23.06.2021
N 970095	1314-ПРТ	GENERAL ELECTRIC COMPANY. ABŞ. , 1 River Road Schanectady, New York, ABŞ	SHPP Global Technologies B.V., , Plasticlaan 1, 4612, PX Bergen op Zoom, The Netherlands	2021/067 və 23.06.2021
N 2020 0019	2019 01926	"MS-MAS" Məhdud Msuliyətli Cəmiyyəti , AZ1122, Bakı şəhəri, Yasamal rayonu, General Akim Abbasov, ev 18A, mənzil 31	"GOOD TASTE" Məhdud Msuliyətli Cəmiyyəti , AZ1122, Bakı şəhəri, Yasamal rayonu, General Akim Abbasov, ev 18A, mənzil	2021/068 və 23.06.2021
N 971531	94.0531	SABIC Innovative Plastics IP B.V. , Plasticlaan 1, 4612 PX Bergen op Zoom, The Netherlands	SHPP Global Technologies B.V., , Plasticlaan 1, 4612, PX Bergen op Zoom, The Netherlands	2021/067 və 23.06.2021
N 971532	94.0530	SABIC Innovative Plastics IP B.V. , Plasticlaan 1, 4612 PX Bergen op Zoom, The Netherlands	SHPP Global Technologies B.V., , Plasticlaan 1, 4612, PX Bergen op Zoom, The Netherlands	2021/067 və 23.06.2021

N 2017 0448	2016 32724	Conair Corporation , One Cummings Point Road, Stamford, CT 06902 United States of America	Conair LLC , One Cummings Point Road, Stamford, CT 06902 United States of America	2021/065 və 21.06.2021
N 2020 0110	2018 34063	Al-Furat for Tobacco and Cigarettes Industry Co. , Al-Basrah Street, Jabal Amman, 5th Circle, P.O. Box 941936, Amman 11194, Jordan	Al-Furat Ltd (a company registered and existing under the laws Of the British Virgin Islands under Company No. 2010642) , Craigmuir Chamber,PO Box 71, Road Town,Tortola VG1110, British Virgin Islands(VG	2021/066 və 21.06.2021
N 2015 0648	2014 30789	Conair Corporation , One Cummings Point Road, Stamford, CT 06902 USA	Conair LLC , One Cummings Point Road, Stamford, CT 06902 United States of America	2021/065 və 21.06.2021
N 2021 0324	2020 01344	Şirinov Rəşad Aydın oğlu , AZ1007, Bakı şəhəri, Nəsimi rayonu, Azadlıq pr., ev 97, m. 48	"RED VALLEY" Məhdud Məsuliyyətli Cəmiyyəti , AZ1001, Bakı şəhəri, Səbail rayonu, Mehdi Hüseyn küçəsi , ev 59	2021/064 və 17.06.2021
N 2016 1413	2016 32775	Murray Goulburn Co-Operative Co. Limited , Level 15 2 Southbank Boulevard Southbank Victoria 3006 Australia	Saputo Dairy Australia Pty Ltd , 5331 Great Ocean Road, Allansford, Victoria 3277 AU	2021/063 və 17.06.2021
N 2011 0805	2011 0875	Süleymanov Əkbər Qəzənfər oğlu, AZ1044, Bakı şəh., Əzizbəyov r-nu, Şüvəlan STQ, Malıqin küç., döngə 3, ev 5.	Əliyev Çingiz Ağa oğlu , AZ1073, Bakı şəhəri, Yasamal rayonu, Hüseyn Cavid prospekti, ev 75	2021/062 və 14.06.2021
N 2014 1049	2014 00290	"Bakı Qida və Yağ Fabriki" Məhdud Məsuliyyətli Cəmiyyəti , AZ1029, Bakı şəhəri, Nizami rayonu, Heydər Əliyev prospekti, ev 92 A	"ALMARKET" Məhdud Məsuliyyətli Cəmiyyəti , AZ1052, Bakı şəhəri, Binəqədi rayonu, Əliyar Əliyev ev 108	2021/060 və 14.06.2021
N 2016 0634	2016 00306	Rüstəmov Rafiq Ətraf oğlu , AZ 1118, Bakı şəhəri, Nizami rayonu, Nəsimi rayonu, ev 29, m. 43	"SMOR FOODS" Məhdud Məsuliyyətli Cəmiyyəti , AZ1142, Bakı şəhəri, Xətai rayonu, Sarayevov , ev 13V, mənzil 77	2021/061 və 14.06.2021
N 2007 0532	2005 1160	Obşestvo s oqraniçennoy otvetstvennostyu "ÇAROSVİT" , Kiyev şəh., Kreyser "Avrora" küç., 03191	AQUA NRG INVESTMENTS LIMITED , Lampousas, 1, 1095, Nicosia, Cyprus	2021/058 və 11.06.2021
N 2010 0274	2009 1462	Əliyev Səbuhi Sərvər oğlu , BAKI şəhəri, Qaradağ rayonu, Sahil ŞTQ, Əliyar Gülbalayev (Sahil qəs.), ev.4, m.12 (AZ)	İmaməliyev Teymur Əlimuxtar oğlu , AZ1009, Bakı şəhəri, Yasamal rayonu, Zərgərpalan ev 15	2021/059 və 11.06.2021
N 2015 0072	2014 00931	"REPORT-İA" MƏHDUD MƏSULİYYƏTLİ CƏMİYYƏTİ , AZ1025, Bakı şəhəri, Xətai rayonu, Xocalı, ev 37	"REPORT İnformasiya Agentliyi" Məhdud Məsuliyyətli Cəmiyyəti , AZ1025, Bakı şəhəri,Xətai rayonu, Xocalı, ev 37	2021/057 və 08.06.2021
N 2017 1230	2017 33812	"ELSAAN GROUP MMC" Məhdud Məsuliyyətli Cəmiyyəti , AZ1123, BAKI ŞƏHƏRİ, XƏTAI RAYONU, XUDU MƏMMƏDOV, ev 41, mənzil 59	Abdullayev Anar Ələkbər oğlu , AZ1002, Bakı şəhəri, Nizami rayonu, Tofiq Abbasov ev 43, mənzil 8	2021/055 və 04.06.2021
N 970498	1572	Sigma-Aldrich Co. LLC, Delaware Limited Liability	Merck KGaA , Frankfurter Str.250, 64293 Darmstadt, Germany	2021/056 və 04.06.2021

		Company , 3050 Spruce Street, St. Louis, Missouri 63103, USA		
N 970496	1049-ПРТ	Sigma-Aldrich Co. LLC, Delaware Limited Liability Company , 3050 Spruce Street, St. Louis, Missouri 63103, USA	Merck KGaA , , Frankfurter Str.250, 64293 Darmstadt, Germany	2021/056 vø 04.06.2021
N 2021 0543	2018 01160	Alibaba Group Holding Limited , Fourth Floor, One Capital Place, P.O. Box 847, George Town, Grand Cayman, Cayman Islands	Advanced New Technologies Co., Ltd. , Cayman Corporate Centre, 27 Hospital Road, George Town, Grand Cayman, KY1-9008,Cayman Islands (KY)	2021/051 vø 03.06.2021
N 2013 1492	2012 1271	APTIV SERVICES 5 US, LLC , 5725 Delphi Drive, Troy, MI 48098 USA	Delphi Technologies IP Limited , The Grove, 21 Pine Road, Belleville, St. Michael BB11113 Barbados	2021/052 vø 03.06.2021
N 2020 0137	2018 01157	Alibaba Group Holding Limited , Fourth Floor, One Capital Place, P.O. Box 847, George Town, Grand Cayman, Cayman Islands	Advanced New Technologies Co., Ltd. , Cayman Corporate Centre, 27 Hospital Road, George Town, Grand Cayman, KY1-9008,Cayman Islands (KY)	2021/051 vø 03.06.2021
N 2020 0138	2018 01158	Alibaba Group Holding Limited , Fourth Floor, One Capital Place, P.O. Box 847, George Town, Grand Cayman, Cayman Islands	Advanced New Technologies Co., Ltd. , Cayman Corporate Centre, 27 Hospital Road, George Town, Grand Cayman, KY1-9008,Cayman Islands (KY)	2021/051 vø 03.06.2021
N 2020 0312	2018 01317	Alibaba Group Holding Limited , Fourth Floor, One Capital Place, P. O. Box 847, George Town, Grand Cayman, Cayman Islands	Advanced New Technologies Co., Ltd. , Cayman Corporate Centre, 27 Hospital Road, George Town, Grand Cayman, KY1-9008,Cayman Islands (KY)	2021/051 vø 03.06.2021
N 2020 0931	2018 01159	Alibaba Group Holding Limited , Fourth Floor, One Capital Place, P.O. Box 847, George Town, Grand Cayman, Cayman Islands	Advanced New Technologies Co., Ltd. , Cayman Corporate Centre, 27 Hospital Road, George Town, Grand Cayman, KY1-9008,Cayman Islands (KY)	2021/051 vø 03.06.2021
N 2000 1217	99.4911	APTIV SERVICES 5 US, LLC , 5725 Delphi Drive, Troy, Michigan 48098-2815, ABŞ.	Delphi Technologies IP Limited , The Grove, 21 Pine Road, Belleville, St. Michael BB11113 Barbados	2021/052 vø 03.06.2021
N 2001 0245	2000 0283	APTIV SERVICES 5 US, LLC , 5725 Delphi Drive, Troy, Michigan 48098-2815, ABŞ.	Aptiv Technologies Limited , Erin Court, Bishop's Court Hill, St. Michael, Barbados	2021/053 vø 03.06.2021
N 2001 0245	2000 0283	Aptiv Technologies Limited , Erin Court, Bishop's Court Hill, St. Michael, Barbados	Delphi Technologies IP Limited , The Grove, 21 Pine Road, Belleville, St. Michael BB11113 Barbados	2021/054 vø 03.06.2021

Qeydiyyatata alınmış əmtəə nişanına aid əmtəələrin siyahısının dəyişdirilməsi

Изменение перечня товаров, в отношении которых зарегистрирован товарный знак

(111) Qeydiyyat nömrəsi Номер регистрации	(210) İddia sənədinin nömrəsi Номер заявки	(730) Əmtəə nişanının yeni sahibinin adı Имя нового владельца товарного знака	(511) Dəyişikliklərdən sonra əmtəələrin siyahısı Перечень товаров после его изменения
N 2009 0183	2007 1566	“TexnoNIKOL” SƏHMDAR CƏMİYYƏTİ , 129110 Moskva şəhəri, Gilyarovsk küçəsi, ev 47, tikili 5, 5-ci mərtəbə, mənzil I, otaq 22	sənayedə, elmi məqsədlərdə, fotoqrafiyada istifadə üçün nəzərdə tutulan kimyəvi məhsullar; emal olunmamış sintetik qatranlar, emal olunmamış plastik kütlələr; od söndürmək üçün tərkiblər; metalların tavlanması və lehimlənməsi üçün preparatlar; sənaye məqsədləri üçün yapışqan maddələr.
N 2009 0184	2007 1567	TexnoNIKOL” Səhmdar Cəmiyyəti , 129110 Moskva şəh., Gilyarovsk küç., ev 47, tikinti 5, 5-ci mərtəbə, mən.1, otaq 22	sənayedə, elmi məqsədlərdə, fotoqrafiyada istifadə üçün nəzərdə tutulan kimyəvi məhsullar; emal olunmamış sintetik qatranlar, emal olunmamış plastik kütlələr; od söndürmək üçün tərkiblər; metalların tavlanması və lehimlənməsi üçün preparatlar; sənaye məqsədləri üçün yapışqan maddələr.
N 2021 0144	2019 01999	LOUIS VUITTON MALLETIER , 2 rue du Pont-Neuf, 75001 Paris, France	Burazlar; yelkənlər; yelkənli lövhələr üçün yelkənlər; qamaklar; tekstil tentlər; çadırlar; qablaşdırma üçün tekstil kisələr [zərflər, kisələr]; quş tükü [lələklər].
N 2021 0144	2019 01999	LOUIS VUITTON MALLETIER , 2 rue du Pont-Neuf, 75001 Paris, France	Divar kağızları; tekstil divar kağızları; vinil xalçaları daxil olmaqla döşəmə örtükləri, hansılar ki, yalnız dekorativ məqsədlər üçün nəzərdə tutulub və təhlükəsizliyin, gigiyenanın və ya erqonomikanın təmin edilməsi üçün nəzərdə tutulmayıb; dekorativ divar xalçaları, tekstildən olmayan

**Əmtəə nişanının qeydiyyatın qüvvədəolma müddətinin
uzadılması**

Продление срока действия регистрации товарного знака

(111) Qeydiyyat nömrəsi Номер регистрации	(210) İddia sənədinin nömrəsi Номер заявки	(730) Əmtəə nişanının yeni sahibinin adı Имя нового владельца товарного знака	(181) Qeydiyyatın qüvvədəolma müddətinin bitdiyi tarix Дата истечения срока действия регистрации
N 2011 1089	2011 0438_1	"Gilan Qəbələ Konserv Zavodu" Məhdud Məsuliyyətli Cəmiyyəti , AZ3600, Qəbələ şəh., E.Kərimov, ev 34	30.03.2031
N 2015 1073	2011 1202	Caspian Household Appliances Trading (L.L.C) , P.O. Box: 16579, Dubai, UAE	01.09.2031
N 990553	1104/1463- ПРТ	Novo Nordisk Health Care AG , The Circle 32/38 CH-8058 Zürich Switzerland	21.08.2031
N 990559	1106/1440- ПРТ	Novo Nordisk Health Care AG , The Circle 32/38 CH-8058 Zürich Switzerland	21.08.2031
N 970284	1640-ПРТ	BECKMAN COULTER, INC. , 250 S.Kraemer Boulevard, Breas, California 92821, USA	27.06.2031
N 990329	1108/1467- ПРТ	Novo Nordisk Health Care AG , The Circle 32/38 CH-8058 Zürich Switzerland	21.08.2031
N 2013 0209	2011 0886	Yıldız Holding A.Ş. , Kisikli Mah. Çeşme Çıkmazı Sok. No:6/1 Üsküdar Istanbul, Turkey	22.06.2031
N 990554	1103/1446- ПРТ	Novo Nordisk Health Care AG , The Circle 32/38 CH-8058 Zürich Switzerland	21.08.2031
N 2003 0497	2001 0444	Faurecia Clarion Electronics Co., Ltd. , 7-2 Shintoshin, Chuo-Ku, Saitama-Shi, Saitama, Japan	10.09.2031
N 971005	1963-ПРТ	RAYTHEON TECHNOLOGIES CORPORATION , 10 Farm Springs Road, Farmington, 06032-2568, Connecticut, USA	06.05.2031
N 2013 0251	2011 0941	: BASF SE , Carl-Bosch-Strasse 38, Ludwigshafen am Rhein, Germany	01.07.2031
N 2013 0252	2011 1023	BASF Agro B.V., Arnhem (NL), Zweigniederlassung Freienbach , Huobstrasse 3, 8808 Pfäffikon SZ, Switzerland	18.07.2031
N 2014 0121	2011 1009	BASF SE , Carl-Bosch-Strasse 38, Ludwigshafen am Rhein, Germany	15.07.2031
N 971041	2883-ПРТ	ORSEM (a French company), Fransa , 22, rue Garnier, F- 92200, NEUILLY-SUR-SEINC	17.08.2031
N 2003 0639	2001 0374	Egis Gyógyszergyár Zrt , 30-38 Kereszturi ut, Budapest, H- 1106, Hungary	16.07.2031
N 2011 0617	2011 0774	Tahirov Malik Ağaşirin oğlu , AZ4217, Lənkəran rayonu, Daşdatük kəndi (AZ)	25.05.2031
N 2012 1261	2011 1035	Daimler AG , Mercedesstrasse 137, 70327 Stuttgart, Germany	21.07.2031
N 2013 0278	2011 0846	: Berlin-Chemie AG , Glienicker Weg 125, 12489 Berlin, Germany	13.06.2031
N 2013 0277	2011 0845	Berlin-Chemie AG , Glienicker Weg 125, 12489 Berlin, Germany	13.06.2031
N 2012 1262	2011 1036	: Daimler AG , Mercedesstrasse 137, 70327 Stuttgart, Germany	21.07.2031
N 2014 0462	2011 1254	H.J. Heinz Company Brands LLC , One PPG Place, Pittsburgh, PA 15222, United States of America	12.09.2031

N 980082	3189-ПРТ	I.W.S.NOMINEE COMPANY LIMITED , New Wing, Somerset House, The Strand, London WC2R 1LA, Great Britain	17.04.2031
N 971241	316-ПРТ	Glaxo Group Limited , 980 Great West Road, Brentford, Middlesex TW8 9GS, England	30.05.2031
N 971327	2130-ПРТ	L'OREAL Societe anoyme, Paris, Fransa , 14 rue, Royale, 75008 PARIS	25.12.2031
N 950487	0506	Dze Prokter ənd Gamble Kompani , Van Prokter ənd Gamble Plaza, Sinsinnati, A.B.Ş	26.06.2031
N 980441	2139-ПРТ	L'OREAL, Societe Anonyme, Paris, Fransa , 14, rue Royale, F-75008, Paris, Fransa.	25.12.2031
N 971332	2132-ПРТ	L'OREAL Societe anoyme, Paris, Fransa , 14 rue, Royale, 75008 PARIS FRANSA	25.12.2031
N 2013 0500	2011 1158	Kabushiki Kaisha Toshiba, also trading as Toshiba Corporation 1-1, , Shibaura 1-chome, Minato-ku, Tokyo, Japan	24.08.2031
N 971345	2115-ПРТ	L'OREAL Societe anoyme, Paris, Fransa , 14 rue Royale 75008 PARIS- FRANCE.	25.12.2031
N 2011 0130	2011 0127	Cəfərov Kazım Məmməd oğlu. , AZ1040, Bakı şəh., Sabunçu r-nu, Bakıxanov ŞTQ, Xəlilbəy Xasməmmədov (Bakıxanov qəs.), ev 10, mən. 3.	02.02.2031
N 2011 0754	2011 0943	"BRIDGE PROPERTIES" Məhdud Məsuliyyətli Cəmiyyəti , AZ1065, Bakı şəhəri, Nəsimi rayonu, Abbasqulu Ağa Bakıxanov, ev 6	01.07.2031
N 950724	62-ПРТ	Anheuser-Busch, LLC , One Busch Place St.Louis, Missouri 63118 United States of America	07.03.2031
N 2011 0088	2010 1487	"HB CO LTD" Məhdud Məsuliyyətli Cəmiyyəti , AZ1116, Bakı şəhəri, Binəqədi rayonu, A.Kunanbayev küçəsi, ev 66D	22.12.2030
N 2011 0520	2011 0352	"HB CO LTD" Məhdud Məsuliyyətli Cəmiyyəti. , AZ1116, Bakı şəhəri, Binəqədi rayonu, A.Kunanbayev küçəsi, ev 66D	15.03.2031
N 2001 0455	2000 0660	AgroFresh Inc. , One Washington Square, 510-530 Walnut Street, 13th Floor-Suite 1350 Philadelphia, Pennsylvania 19106, US	07.12.2030
N 2013 0154	2011 0801	"Jirovoy kombinat" Açıq səhmdar cəmiyyəti , Rossiyskaya Federatsiya, 620085, Sverdlovskaya oblast, qorod Yekaterinburq, ul. Titova, 27	01.06.2031
N 2011 0519	2011 0351	"HB CO LTD" Məhdud Məsuliyyətli Cəmiyyəti. , AZ1116, Bakı şəhəri, Binəqədi rayonu, A.Kunanbayev küçəsi, ev 66D	15.03.2031
N 2001 0361	2001 0276	Nokia Corporation , Karakaari 7, 02610 Espoo, Finland	29.05.2031
N 2013 0424	2011 1601	Marriott Worldwide Corporation, a Maryland corporation , 10400 Fernwood Road, Bethesda, Maryland 20817, USA (US)	11.11.2031
N 2013 0716	2011 1402	Abbott Laboratories , 100 Abbott Park Road, Abbott Park, Illinois, USA 60064	29.09.2031
N 2013 0717	2011 1403	Abbott Laboratories , 100 Abbott Park Road, Abbott Park, Illinois, USA 60064	30.09.2031
N 990229	3464/2587-ПРТ	ROADSTAR MANAGEMENT S.A. , 1. Via Passeggiata, CH-6228, BALERNA, İsveçrə.	25.12.2031
N 2013 0723	2011 0723	Abbott Laboratories , 100 Abbott Park Road, Abbott Park, Illinois 60064	24.10.2031
N 2012 0426	2011 0070	Davidoff & Cie SA , 2 rue de Rive, CH-1200 Geneve, Switzerland	19.01.2031
N 2013 0422	2011 1599	Marriott Worldwide Corporation, a Maryland corporation , 10400 Fernwood Road, Bethesda, Maryland 20817, USA (US)	11.11.2031

N 2013 0715	2011 1401	Abbott Laboratories , 100 Abbott Park Road, Abbott Park, Illinois, USA 60064	29.09.2031
N 2013 0718	2011 0718	Abbott Laboratories , 100 Abbott Park Road, Abbott Park, Illinois, USA 60064	30.09.2031
N 960023	319-ПРТ	Aspen Global Incorporated , c/o Kross Border Trust Services Ltd., St. Louis Business Center, Cnr Desroches & St. Louis Streets, Port Louis, Mauritius	30.05.2031
N 2011 0805	2011 0875	Əliyev Çingiz Ağa oğlu , AZ1073, Bakı şəhəri, Yasamal rayonu, Hüseyn Cavid prospekti, ev 75	20.06.2031
N 2003 0441	2001 0329	VICTAULIC COMPANY, a corporation organized and existing under the laws of the state of New Jersey , 4901 Kesslersville Road, City of Easton, State of Pennsylvania 18040, United States of America	14.06.2031
N 2013 0423	2011 1600	Marriott Worldwide Corporation, a Maryland corporation , 10400 Fernwood Road, Bethesda, Maryland 20817, USA (US)	11.11.2031
N 2013 0425	2011 1602	Marriott Worldwide Corporation, a Maryland corporation , 10400 Fernwood Road, Bethesda, Maryland 20817, USA	11.11.2031
N 2013 0719	2011 1484	Abbott Laboratories , 100 Abbott Park Road, Abbott Park, Illinois 60064	24.10.2031
N 2013 0721	2011 1486	Abbott Laboratories , 100 Abbott Park Road, Abbott Park, Illinois 60064	24.10.2031
N 950088	0109	Aspen Global Incorporated , c/o Kross Border Trust Services Ltd., St. Louis Business Center, Cnr Desroches & St. Louis Streets, Port Louis, Mauritius	30.05.2031
N 2011 0770	2011 0823	Asfarma Dərman Sənaye Ltd. Şti., Bakı şəh., Atatürk pr., 44	07.06.2031
N 2011 0773	2011 0826	Asfarma Dərman Sənaye Ltd. Şti., Bakı şəh., Atatürk pr., 44	07.06.2031
N 2011 0772	2011 0825	Asfarma Dərman Sənaye Ltd. Şti., Bakı şəh., Atatürk pr., 44	07.06.2031
N 2012 1242	2011 0996	LafargeHolcim Ltd , Zürcherstrasse 156, CH-8645 Jona, Switzerland	14.07.2031
N 2012 1243	2011 0997	LafargeHolcim Ltd , Zürcherstrasse 156, CH-8645 Jona, Switzerland	14.07.2031
N 2012 1244	2011 0998	LafargeHolcim Ltd , Zürcherstrasse 156, CH-8645 Jona, Switzerland	14.07.2031
N 2012 0578	2011 0252	Aksionerneye Obşestvo "DANON ROSSİYA , Rusiya 127015, Moskva, Vyatskaya küç., ev 27, tikili 13-14	24.02.2031
N 2013 0160	2011 0920	GENERAL MOTORS LLC a limited liability company organized and existing under the laws of the State of Delaware, , , 300 Renaissance Center, City of Detroit, State of Michigan 48265-3000, United States of America	28.06.2031
N 2013 0118	2011 0788	The Procter & Gamble Company , One Procter & Gamble Plaza, Cincinnati, Ohio, USA	31.05.2031
N 2012 1241	2011 0995	LafargeHolcim Ltd , Zürcherstrasse 156, CH-8645 Jona, Switzerland	14.07.2031
N 2012 1234	2011 0985	LafargeHolcim Ltd , Zürcherstrasse 156, CH-8645 Jona, Switzerland	14.07.2031
N 2012 1239	2011 0993	LafargeHolcim Ltd , Zürcherstrasse 156, CH-8645 Jona, Switzerland	14.07.2031
N 2012 1235	2011 0986	LafargeHolcim Ltd , Zürcherstrasse 156, CH-8645 Jona, Switzerland	14.07.2031
N 2012 1237	2011 0989	LafargeHolcim Ltd , Zürcherstrasse 156, CH-8645 Jona, Switzerland	14.07.2031
N 2012 1238	2011 0990	LafargeHolcim Ltd , Zürcherstrasse 156, CH-8645 Jona, Switzerland	14.07.2031

N 2012 1240	2011 0994	LafargeHolcim Ltd , Zürcherstrasse 156, CH-8645 Jona, Switzerland	14.07.2031
N 2013 1090	2011 1140	LOEWE S.A , Calle Goya 4, Madrid 28001, Spain	16.08.2031
N 2012 1093	2011 0516	FAES FARMA, S.A. , Avenida Autonomia 10, 48940 Leioa, Bizkaia, Spain	07.04.2031
N 2013 0105	2011 0785	FAES FARMA, S.A. , Avenida Autonomia 10, 48940 Leioa, Bizkaia, Spain	26.05.2031
N 2013 0103	2011 0783	FAES FARMA, S.A. , Avenida Autonomia 10, 48940 Leioa, Bizkaia, Spain	26.05.2031
N 2013 0104	2011 0784	FAES FARMA, S.A. , Avenida Autonomia 10, 48940 Leioa, Bizkaia, Spain	26.05.2031
N 2012 1045	2011 0720	Kickers International BV , Hoogoorddreef 15, 1101 BA Amsterdam, the Netherlands	13.05.2031
N 971655	3042-ПРТ	PAGLIÈRI S.p.A , PAGLIÈRI S.p.A	27.04.2031

SƏNAYE NÜMUNƏLƏRİ ПРОМЫШЛЕННЫЕ ОБРАЗЦЫ

Patentin qüvvədəolma müddətinin uzadılması

Продление срока действия патента

(111) Qeydiyyat nömrəsi Номер регистрации	(730) Patent sahibinin adı Наименование патентовладельца	(181) Qeydiyyatın qüvvədəolma müddətinin bitdiyi tarix Дата истечения срока действия регистрации
S 2021 0003	ONDULINE, 35 rue Baudin, 92300 LEVALLOIS PERRET, France (FR) Onur OZTURK,Göl Mahallesi, Gaziler Caddesi, No. 55 Sapanca / Sakarya – Turkey (TR) Metim YILMAZ,Çayıçi mahallesi, Ayça sokak no: 15/4 - 54600 Sapanca / SAKARYA – Turkey (TR) Tugba Eynur,M.Ali Pasa Mh. Iz sk. No:12/5 Izmit / Kocaeli – Turkey (TR)	24.11.2022

M Ü N D Ə R İ C A T

ƏMTƏƏ NİŞANLARI

Əmtəə nişanları.....	5
----------------------	---

GÖSTƏRİCİLƏR

Əmtəə nişanlarının qeydiyyatı haqqında şəhadətnamələrin sistematik göstəricisi.....	231
Əmtəə nişanlarının qeydiyyatı ilə bağlı iddia sənədlərinin say göstəricisi.....	236
Əmtəə nişanlarının qeydiyyatı haqqında şəhadətnamələrin say göstəricisi.....	241

SƏNAYE NÜMUNƏLƏRİ

Sənaye nümunələrinə dair iddia sənədləri barədə məlumatlar.....	
Dövlət reyestrinə daxil edilmiş sənaye nümunəsi patentləri haqqında məlumatlar.....	262
“Sənaye nümunələrinin beynəlxalq qeydiyyatı haqqında” Haaqa müqaviləsinin Cenevrə Aktı çərçivəsində Azərbaycan Respublikasında qorunan sənaye nümunələri barədə məlumatlar.....	263

BİLDİRİŞLƏR

Əmtəə nişanı sahibinin adının və ünvanının dəyişilməsi barədə məlumatlar.....	321
Əmtəə nişanına dair hüquqların verilməsi barədə müqavilələrin qeydiyyatı.....	325
Qeydiyyata alınmış əmtəə nişanına aid əmtəələrin siyahısının dəyişdirilməsi.....	328
Əmtəə nişanının qeydiyyatının qüvvədə olma müddətinin uzadılması barədə məlumatlar.....	329

SƏNAYE NÜMUNƏLƏRİ

Patentin qüvvədəolma müddətinin uzadılması.....	332
---	-----

СОДЕРЖАНИЕ

ТОВАРНЫЕ ЗНАКИ

Товарные знаки.....	5
---------------------	---

УКАЗАТЕЛИ

Систематический указатель о регистрации свидетельств на товарные знаки.....	231
Нумерационный указатель о регистрации заявок на товарные знаки.....	236
Нумерационный указатель о регистрации свидетельств на товарные знаки.....	241

ПРОМЫШЛЕННЫЕ ОБРАЗЦЫ

Сведения о заявках на промышленные образцы.....	
Сведений о патентах, внесённых в государственный реестр промышленных образцов Азербайджанской Республики.....	316
Сведения о международной регистрации промышленных образцов, охраняемых в Азербайджанской Республике в рамках Женевского акта Гаагского соглашения "О международной регистрации промышленных образцов".....	263

ИЗВЕЩЕНИЯ

Сведения об изменении имени и адреса владельца товарного знака.....	321
Регистрация договоров о передаче прав на товарный знак.....	325
Изменение перечня товаров, в отношении которых зарегистрирован товарный знак...	328
Сведения о продлении срока действия регистрации товарного знака.....	329

ПРОМЫШЛЕННЫЕ ОБРАЗЦЫ

Продление срока действия патента.....	332
---------------------------------------	-----

Korrektorlar:

E.Tahirov
İ.Məmmədov
İ.Paşayev
Ş.Nəbiyeva

Operatorlar:

A.Anifayeva
N.Haqqverdiyeva
F.Mustafayeva

Tirajı: 10 nüsxə;
Qiyməti: Müqavilə ilə.

Azərbaycan Respublikası
Əqli Mülkiyyət Agentliyinin
tabeliyində olan
Patent və Əmtəə Nişanlarının
Ekspertizası Mərkəzi

Ü n v a n:

AZ 1078, Bakı şəh., Nəsimi rayonu,
Mərdanov qardaşları küçəsi 124.

QEYD ÜÇÜN
