



**RƏSMİ  
BÜLLETEN**

**ОФИЦИАЛЬНЫЙ  
БЮЛЛЕТЕНЬ**

**1996-cı ildən  
nəşr edilir**

**Издается с  
1996 года**

**N 2018 0117**

**-----**

**N 2018 0190**

**Dərc olunma  
tarixi:  
28.02.2018**

**Дата  
публикации:  
28.02.2018**

**Azərbaycan Respublikasının Standartlaşdırma,  
Metrologiya və Patent üzrə Dövlət Komitəsi**

**Patent və Əmtəə Nişanları Mərkəzi**

# **SƏNAYE MÜLKİYYƏTİ**

**Əmtəə nişanları  
Sənaye nümunələri  
Coğrafi göstəricilər**

# **ПРОМЫШЛЕННАЯ СОБСТВЕННОСТЬ**

**Товарные знаки  
Промышленные  
образцы  
Географические  
указания**

**№2  
Bakı - 2018**



**Niyazi Rəhimov-**

**Günel  
Sevdimaliyeva -**

**Fazil Talıblı-**

**Ramin Hacıyev -**

**Elxan Rüstəmov-**

**Şərif Kərimli-**

Azərbaycan  
Respublikası  
Standartlaşdırma,  
Metrologiya və  
Patent üzrə Dövlət  
Komitəsinin orqanı

Şəhadətnamə  
№ 350

## **Redaksiya heyəti:**

**Redaksiya heyətinin sədri,**

Azərbaycan Respublikası Standartlaşdırma,  
Metrologiya və Patent üzrə Dövlət Komitəsinin  
sədr müavini

**Redaksiya heyətinin sədr müavini,**

Patent və Əmtəə Nişanları Mərkəzinin  
baş direktoru

## **Redaksiya heyətinin üzvləri**

**Redaktor**

Azərbaycan Respublikası Standartlaşdırma,  
Metrologiya və Patent üzrə Dövlət Komitəsi  
Aparatının informasiya təminatı və elektron  
idarəetmə şöbəsinin müdiri

Patent və Əmtəə Nişanları Mərkəzinin  
Əmtəə nişanı, sənaye nümunəsi və coğrafi  
göstəricilərin ekspertizası departamentinin  
direktoru

Patent və Əmtəə Nişanları Mərkəzinin  
Katiblik, informasiya texnologiyaları və dərc  
şöbəsinin böyük mütəxəssisi

**Məsul redaktor**

Patent və Əmtəə Nişanları Mərkəzinin  
Katiblik, informasiya texnologiyaları və dərc  
şöbəsinin mütəxəssisi

**ƏMTƏƏ NİŞANLARINA VƏ SƏNAYE NÜMUNƏLƏRİNƏ AİD BİBLİOQRAFİK  
MƏLUMATLARIN MÜƏYYƏNLƏŞDİRİLMƏSİ ÜÇÜN BEYNƏLXALQ RƏQƏM KODLARI  
(İMÜT ST.60 STANDARTI)**

- (11) Beynəlxalq qeydiyyatın nömrəsi
- (15) Beynəlxalq qeydiyyat tarixi
- (19) Dərc edən idarə və ya təşkilatın kodu və yaxud digər identifikasiya vasitəsi
- (21) İddia sənədinin qeydiyyat nömrəsi
- (22) İddia sənədinin verilmə tarixi
- (23) Sərgi ilkinliyi tarixi
- (28) Beynəlxalq qeydiyyata daxil olan sənaye nümunələrinin miqdarı
- (31) İlk iddia sənədinin nömrəsi
- (32) İlklik tarixi
- (33) İlklik ölkəsinin kodu
- (44) İddia sənədinin dərc edilmə tarixi
- (45) Beynəlxalq qeydiyyata alınmış sənaye nümunəsinin dərc edilmə tarixi
- (46) Sənaye nümunəsinin mühüm əlamətlərinin siyahısının dərc edilmə tarixi
- (51) Sənaye nümunələrinin beynəlxalq təsnifatının (SNBT) indeks(lər)i
- (54) Sənaye nümunəsinin adı
- (57) Sənaye nümunəsinin mühüm əlamətlərinin siyahısı
- (71) İddiaçı(lar), onun (onların) yaşayış yeri və ya olduğu yer barəsində məlumat
- (72) Müəllif (lər), onun (onların) yaşayış yeri barəsində
- (73) Patent sahib(lər)i, onun (onların) yaşayış yeri və ya olduğu yer barəsində məlumat
- (74) Patent müvəkkili və ya nümayəndə barəsində iddia sənədində göstərilibsə, onun haqqında məlumat və yaşadığı yer
- (82) Sənaye nümunəsinin beynəlxalq qeydiyyatında olan iddia edilmiş məlumat

- (111) Qeydiyyat nömrəsi
- (151) Qeydiyyat tarixi
- (181) Qeydiyyat müddətinin bitdiyi vaxt
- (210) İddia sənədinin nömrəsi
- (220) İddia sənədinin daxil olduğu tarix
- (230) Sərgi haqqında məlumat
- (310) İlk iddia sənədinə verilmiş nömrə
- (330) İMÜT 3-CÜ maddəsinin standartına müvafiq birinci ərizə sənədinin verildiyi ölkənin və ya beynəlxalq təşkilatın kodu
- (511) Nişanın qeydiyyatı üçün əmtəələrin və xidmətlərin Beynəlxalq təsnifatına uyğun sinifi (sinifləri), əmtəə və xidmətlərin siyahısı
- (526) Disklamasiya (əmtəə nişanının mühafizə olunmayan elementləri)
- (540) Əmtəə nişanının şəkli
- (551) Kollektiv nişana dair məlumat
- (554) Həcmi nişan
- (571) Əmtəə nişanının təsviri
- (591) Əmtəə nişanının rəngi
- (600) SSSR iddia sənədinin və şəhadətnaməsinin nömrəsi və tarixi
- (731) İddiaçının adı və ünvanı
- (740) Patent müvəkkili
- (750) Məktublaşma üçün ünvan

**МЕЖДУНАРОДНЫЕ ЦИФРОВЫЕ КОДЫ ДЛЯ ИДЕНТИФИКАЦИИ  
БИБЛИОГРАФИЧЕСКИХ ДАННЫХ, ОТНОСЯЩИХСЯ К ТОВАРНЫМ ЗНАКАМ И  
ПРОМЫШЛЕННЫМ ОБРАЗЦА (СТАНДАРТ ВОИС СТ.60)**

- (11) Номер международной регистрации
  - (15) Дата международной регистрации
  - (19) Код или другие средства идентификации ведомства или организации, осуществившей публикацию
  - (21) Регистрационный номер заявки
  - (22) Дата подачи заявки
  - (23) Дата выставочного приоритета
  - (28) Количество промышленных образцов, включенных в международную регистрацию
  - (31) Номер приоритетной заявки
  - (32) Номер приоритета
  - (33) Код страны приоритета
  - (44) Дата публикации заявки
  - (45) Дата публикации получившего международную регистрацию промышленного образца
  - (44) Дата публикации перечня существенных признаков промышленного образца
  - (51) Индекс(ы) Международной классификации промышленных образцов (МКПО)
  - (54) Название полезной модели
  - (57) Перечень существенных признаков промышленного образца
  - (71) Сведения о заявителе(ях), его(их) местожительстве или местонахождении
  - (72) Сведения об изобретателе(ях), его(их) местожительстве
  - (73) Сведения о патентовладельце(ах), его(их) местожительстве или местонахождении
  - (74) Сведения о представителе или патентном поверенном, если он указан в заявке, его местожительстве
  - (82) Заявленная информация, содержащаяся в международной регистрации промышленного образца
- 
- (111) Номер регистрации
  - (151) Дата регистрации
  - (181) Дата истечения срока действия регистрации
  - (210) Номер заявки
  - (220) Дата подачи заявки
  - (230) Данные о выставках
  - (310) Номер, присвоенный первой заявке
  - (330) Код страны или международной организации по стандарту ВОИС ст.3, куда была подана первая заявка
  - (511) Индексы Международной классификация товаров и услуг для регистрации знаков (Ниццкая классификация), перечень товаров и услуг
  - (526) Дискламация (неохраняемые элементы товарного знака)
  - (540) Воспроизведение знака
  - (551) Указание на то, что знак является коллективным
  - (554) Объемный знак
  - (571) Описание товарного знака
  - (591) Указание цвета или цветового сочетания
  - (600) Номер и дата охранного документа СССР
  - (731) Имя и адрес заявителя
  - (740) Патентно поверенный
  - (750) Адрес для переписки

# M Ü N D Ə R İ C A T

## ƏMTƏƏ NİŞANLARI

Əmtəə nişanları.....	7
----------------------	---

## GÖSTƏRİCİLƏR

Əmtəə nişanı şəhadətnamələrinin sistematik göstəricisi.....	36
Əmtəə nişanı üzrə iddia sənədlərinin say göstəricisi.....	36
Əmtəə nişanı şəhadətnamələrinin say göstəricisi.....	37

## SƏNAYE NÜMUNƏLƏRİ

Sənaye nümunələrinə dair iddia sənədləri barədə məlumatların dərci.....	38
Sənaye nümunələrinin beynəlxalq qeydiyyatı haqqında Haaqa müqaviləsinə uyğun olaraq beynəlxalq reyestrədə qeydiyyata alınmış beynəlxalq sənaye nümunələri barədə məlumatların dərci.....	39

## GÖSTƏRİCİLƏR

### SƏNAYE NÜMUNƏLİRİ ÜZRƏ İDDIA SƏNƏDLƏRİNİN GÖSTƏRİCİLƏRİ

Say göstəricisi.....	45
Sistematik göstərici.....	45

## BİLDİRİŞLƏR

Əmtəə nişanının sahibinin adının və ünvanının dəyişilməsi.....	48
Əmtəə nişanına dair hüquqların verilməsi barədə müqavilələrin qeydiyyatı.....	51
Qeydiyyata alınmış əmtəə nişanına aid əmtəələrin siyahısının dəyişdirilməsi.....	53
Əmtəə nişanının qeydiyyatın fəaliyyət müddətinin uzadılması.....	54
SƏNAYE NÜMUNƏLƏRİ	
Patentin fəaliyyət müddətinin uzadılması.....	56
<b>DÜZƏLİŞLƏRİN DAXİL EDİLMƏSİ</b> .....	<b>57</b>

# СОДЕРЖАНИЕ

## ТОВАРНЫЕ ЗНАКИ

Товарные знаки.....	7
---------------------	---

## УКАЗАТЕЛИ

Систематический указатель свидетельств на товарные знаки.....	36
Нумерационный указатель заявок на товарные знаки.....	36
Нумерационный указатель свидетельств на товарные знаки.....	37

## ПРОМЫШЛЕННЫЕ ОБРАЗЦЫ

Публикация сведений о заявках на промышленные образцы.....	46
---	----

## УКАЗАТЕЛИ НА ПРОМЫШЛЕННЫЕ ОБРАЗЦЫ

### УКАЗАТЕЛИ ЗАЯВОК НА ПРОМЫШЛЕННЫЕ ОБРАЗЦЫ

Нумерационный указатель.....	47
Систематический указатель.....	47

## ИЗВЕЩЕНИЯ

Изменение наименования и адреса владельца товарного знака.....	48
Регистрация договора о передаче права на товарный знак.....	51
Изменение перечня товаров, в отношении которых зарегистрирован товарный знак.....	53
Продление срока действия регистрации товарного знака.....	54

### ПРОМЫШЛЕННЫЕ ОБРАЗЦЫ

Продление срока действия патента.....	56
<b>ВНЕСЕНИЕ ИСПРАВЛЕНИЙ.....</b>	<b>57</b>

# ƏMTƏƏ NİŞANLARI ТОВАРНЫЕ ЗНАКИ

(111) N 2018 0117

(151) 02.02.2018

(210) 2017 01144

(220) 04.12.2017

(181) 04.12.2027

(730) "İL" MMC, AZ 1059, Bakı şəhəri, Sabuncu rayonu, Kürdəxanı ŞTQ, Meyvə Tingliyi (Kürdəxanı qəs.), ev 17 (AZ)

(540)



(591) göy, qırmızı, qəhvəyi, ağ

(511) 30 - qəhvə, çay, kakao, qənd, düyü, tapioka (manioka), saqo, qəhvə əvəzediciləri; un və taxıl məhsulları, çörək-bulka məmulatları, qənnadı məmulatları, dondurma; bal, patokadan sirop; maya, çörəkçilik tozları; duz, xardal; sirkə, souslar; ədviyyatlar; qida buzu.

39 - düyü, un və taxıl məhsulları, dənli bitkilər, xardal, ədviyyatlar və bu kimi digər qida məhsullarının qablaşdırılması üzrə xidmətlər.

(591) синий, красный, коричневый, белый

(511) 30 - кофе, чай, какао и заменители кофе; рис; тапиока (маниока) и саго; мука и зерновые продукты; хлебобулочные изделия, кондитерские изделия; мороженое; сахар, мед, сироп из патоки; дрожжи, пекарные порошки; соль; горчица; уксус, приправы; пряности; лед.

39 - услуги упаковки рис, мука и крупяные продуктов, крупы, горчицы, приправы и другие подобных пищевых продуктов.

(111) N 2018 0118

(151) 02.02.2018

(210) 2017 01145

(220) 04.12.2017

(181) 04.12.2027

(730) "İL" MMC, AZ 1059, Bakı şəhəri, Sabuncu rayonu, Kürdəxanı ŞTQ, Meyvə Tingliyi (Kürdəxanı qəs.), ev 17 (AZ)

(540)

# ZİMMİ

(511) 29 - ət, balıq, quş və ov quşu ət; ət ekstraktları; konservləşdirilmiş, qurudulmuş və istilik emalına uğradılmış tərəvəzlər və meyvələr; jele, mürəbbə, kompotlar; yumurta, süd və süd məhsulları; qida yağları və piyləri.

(511) 29 - мясо, рыба, птица и дичь; мясные экстракты; овощи и фрукты консервированные, сушеные и подвергнутые тепловой обработке; желе, варенье, компоты; яйца; молоко и молочные продукты; масла и жиры пищевые.

(111) N 2018 0119

(151) 09.02.2018

(210) 2018 00025

(220) 12.01.2018

(181) 12.01.2028

(730) Əli-Tekstil MMC, AZ 1500, Cəlilabad rayonu, Cəlilabad şəh., 8 mart küç., ev 09 (AZ)

(540)



**MAISON D'OR**

(526) Əmtəə nişanında "MAISON D'OR" söz birləşməsi hüquqi mühafizə obyektidir.

(591) tünd qırmızı, bənövşəyi, ağ

(511) 35 - reklam; ev və mətbəxt əşyalarının satışı üzrə xidmətlər.

(526) В товарном знаке словосочетание "MAISON D'OR" не является объектом правовой охраны.

(591) бордовый, фиолетовый, белый

(511) 35 - реклама; услуги по продаже бытовых и хозяйственных товаров.

(111) N 2018 0120

(151) 12.02.2018

(210) 2017 00812

(220) 14.09.2017

(181) 14.09.2027

(730) "VVİSE PHARM" MMC, AZ 1149, Bakı şəh., Xətai r-nu, General Şixlinski, ev 31B (AZ)

(540)

## CONSOLATİN GEL

(526) Əmtəə nişanında "GEL" söz işarəsi hüquqi mühafizə obyektidir.

(511) 05 - əczaçılıq və baytarlıq preparatları; tibbi məqsədlər üçün gigiyena preparatları; tibbi məqsədlər üçün pəhriz maddələri, uşaq qidası; insanlar və heyvanlar üçün qida əlavələri; plastirlər, sarğı materialları; dişləri plomblamaq və diş surətlərini hazırlamaq üçün materiallar; dezinfeksiyaedici vasitələr; ziyanverici heyvanları məhv etmək üçün preparatlar; fungusidlər, herbisidlər.

(526) В товарном знаке словесное обозначение "GEL" не является объектом правовой охраны.

(511) 05 - фармацевтические, ветеринарные препараты и гигиена диетические вещества для медицинских целей, детское питание; пластыри, перевязочные материалы; уплотнение зубы и зубы, чтобы подготовить копии материалов; средства дезинфицирующие; препараты для уничтожения вредных животных; фунгициды, гербициды.

(111) N 2018 0121

(151) 12.02.2018

(210) 2017 00813

(220) 14.09.2017

(181) 14.09.2027

(730) "VVİSE PHARM" MMC, AZ 1149, Bakı şəh., Xətai r-nu, General Şixlinski, ev 31B (AZ)

(540)

## VIPCOR

(511) 05 - əczaçılıq və baytarlıq preparatları; tibbi məqsədlər üçün gigiyena preparatları; tibbi məqsədlər üçün pəhriz maddələri, uşaq qidası; insanlar və heyvanlar üçün qida əlavələri; plastirlər, sarğı materialları; dişləri plomblamaq və diş surətlərini hazırlamaq üçün materiallar; dezinfeksiyaedici vasitələr; ziyanverici heyvanları məhv etmək üçün preparatlar; fungusidlər, herbisidlər.

(511) 05 - фармацевтические и ветеринарные препараты; гигиенические препараты для медицинских целей; диетические вещества для медицинских целей, детское питание; пищевые добавки для человека и животных; пластыри, перевязочные материалы; материалы для пломбирования зубов и изготовления зубных слепков; дезинфицирующие средства; препараты для уничтожения вредных животных; фунгициды, гербициды.

(111) N 2018 0122

(151) 12.02.2018

(210) 2017 00814

(220) 14.09.2017

(181) 14.09.2027



(730) "VVİSE PHARM" MMC, AZ 1149, Bakı şəh.,  
Xətai r-nu, General Şixlinski, ev 31B (AZ)  
(540)

# KSEMİN

(511) 05 - ərzaçılıq və baytarlıq preparatları; tibbi məqsədlər üçün gigiyena preparatları; tibbi məqsədlər üçün pəhriz maddələri, uşaq qidası; insanlar və heyvanlar üçün qida əlavələri; plastirlər, sarğı materialları; dişləri plomblamaq və diş surətlərini hazırlamaq üçün materiallar; dezinfeksiyaedici vasitələr; ziyanverici heyvanları məhv etmək üçün preparatlar; fungusidlər, herbisidlər.

(511) 05 - фармацевтические продукты, медицинские и ветеринарные препараты; гигиенические препараты для медицинских целей; диетическое питание и вещества для медицинских или ветеринарных целей, детское питание; пищевые добавки для человека и животных; пластыри, перевязочные материалы; материалы для пломбирования зубов и изготовления зубных слепков; дезинфицирующие средства; препараты для уничтожения вредных животных; фунгициды, гербициды.

(111) N 2018 0123  
(151) 12.02.2018  
(210) 2017 00815  
(220) 14.09.2017  
(181) 14.09.2027

(730) "VVİSE PHARM" MMC, AZ 1149, Bakı şəh.,  
Xətai r-nu, General Şixlinski, ev 31B (AZ)  
(540)

# NAVAPRAM

(511) 05 - ərzaçılıq və baytarlıq preparatları; tibbi məqsədlər üçün gigiyena preparatları; tibbi məqsədlər üçün pəhriz maddələri, uşaq qidası; insanlar və heyvanlar üçün qida əlavələri; plastirlər, sarğı materialları; dişləri plomblamaq və diş surətlərini hazırlamaq üçün materiallar; dezinfeksiyaedici vasitələr; ziyanverici heyvanları məhv etmək üçün preparatlar; fungusidlər, herbisidlər.

(511) 05 - фармацевтические и ветеринарные препараты; гигиенические препараты для медицинских целей; диетические вещества для медицинских целей, детское питание; пищевые добавки для человека и животных; пластыри, перевязочные материалы; материалы для пломбирования зубов и изготовления зубных слепков; дезинфицирующие средства; препараты для уничтожения вредных животных; фунгициды, гербициды.

(111) N 2018 0124  
(151) 12.02.2018  
(210) 2017 00816  
(220) 14.09.2017  
(181) 14.09.2027

(730) "VVİSE PHARM" MMC, AZ 1149, Bakı şəh.,  
Xətai r-nu, General Şixlinski, ev 31B (AZ)  
(540)

# RUZOLOSTIN

(511) 05 - ərzaçılıq və baytarlıq preparatları; tibbi məqsədlər üçün gigiyena preparatları; tibbi məqsədlər üçün pəhriz maddələri, uşaq qidası; insanlar və heyvanlar üçün qida əlavələri; plastirlər, sarğı materialları; dişləri plomblamaq və diş surətlərini hazırlamaq üçün materiallar; dezinfeksiyaedici vasitələr; ziyanverici heyvanları məhv etmək üçün preparatlar; fungusidlər, herbisidlər.

(511) 05 - фармацевтические продукты, медицинские и ветеринарные препараты; гигиенические препараты для медицинских целей; диетическое питание и вещества для медицинских или ветеринарных целей, детское питание; пищевые добавки для человека и животных; пластыри, перевязочные материалы; материалы для пломбирования зубов и изготовления зубных слепков; дезинфицирующие средства; препараты для уничтожения вредных животных; фунгициды, гербициды.

(111) N 2018 0125  
(151) 12.02.2018  
(210) 2017 00817

**(220) 14.09.2017****(181) 14.09.2027****(730) "VVİSE PHARM" MMC, AZ 1149, Bakı şəh.,  
Xətai r-nu, General Şixlinski, ev 31B (AZ)****(540)****DENSCEF**

**(511) 05** - əscaçılıq və baytarlıq preparatları; tibbi məqsədlər üçün gigiyena preparatları; tibbi məqsədlər üçün pəhriz maddələri, uşaq qidası; insanlar və heyvanlar üçün qida əlavələri; plastirlər, sarğı materialları; dişləri plomblamaq və diş surətlərini hazırlamaq üçün materiallar; dezinfeksiyaedici vasitələr; ziyanverici heyvanları məhv etmək üçün preparatlar; fungusidlər, herbisidlər.

**(511) 05** - фармацевтические препараты; гигиенические препараты для медицинских целей; диетические вещества для медицинских целей, детское питание; пищевые добавки для человека и животных; пластыри, перевязочные материалы; материалы для пломбирования зубов и изготовления зубных слепков; дезинфицирующие средства; препараты для уничтожения вредных животных; фунгициды, гербициды.

**(111) N 2018 0126****(151) 12.02.2018****(210) 2017 00818****(220) 14.09.2017****(181) 14.09.2027****(730) "VVİSE PHARM" MMC, AZ 1149, Bakı şəh.,  
Xətai r-nu, General Şixlinski, ev 31B (AZ)****(540)****VAYLOPIN**

**(511) 05** - əscaçılıq və baytarlıq preparatları; tibbi məqsədlər üçün gigiyena preparatları; tibbi məqsədlər üçün pəhriz maddələri, uşaq qidası; insanlar və heyvanlar üçün qida əlavələri; plastirlər, sarğı materialları; dişləri plomblamaq və diş surətlərini hazırlamaq üçün materiallar; dezinfeksiyaedici vasitələr; ziyanverici heyvanları məhv etmək üçün preparatlar; fungusidlər, herbisidlər.

**(511) 05** - фармацевтические продукты, медицинские и ветеринарные препараты; гигиенические препараты для медицинских целей; диетическое питание и вещества для медицинских или ветеринарных целей, детское питание; пищевые добавки для человека и животных; пластыри, перевязочные материалы; материалы для пломбирования зубов и изготовления зубных слепков; дезинфицирующие средства; препараты для уничтожения вредных животных; фунгициды, гербициды.

**(111) N 2018 0127****(151) 12.02.2018****(210) 2017 00819****(220) 14.09.2017****(181) 14.09.2027****(730) "VVİSE PHARM" MMC, AZ 1149, Bakı şəh.,  
Xətai r-nu, General Şixlinski, ev 31B (AZ)****(540)****DETOPROF**

**(511) 05** - əscaçılıq və baytarlıq preparatları; tibbi məqsədlər üçün gigiyena preparatları; tibbi məqsədlər üçün pəhriz maddələri, uşaq qidası; insanlar və heyvanlar üçün qida əlavələri; plastirlər, sarğı materialları; dişləri plomblamaq və diş surətlərini hazırlamaq üçün materiallar; dezinfeksiyaedici vasitələr; ziyanverici heyvanları məhv etmək üçün preparatlar; fungusidlər, herbisidlər.

**(511) 05** - фармацевтические и ветеринарные препараты; гигиенические препараты для медицинских целей; диетические и вещества для медицинских целей, детское питание; пищевые добавки для человека и животных; пластыри, перевязочные материалы; материалы для пломбирования зубов и изготовления зубных слепков; дезинфицирующие средства; препараты для уничтожения вредных животных; фунгициды, гербициды.

**(111) N 2018 0128****(151) 12.02.2018****(210) 2017 00820****(220) 14.09.2017**

**(181) 14.09.2027****(730) "VVİSE PHARM" MMC, AZ 1149, Bakı şəh.,  
Xətai r-nu, General Şixlinski, ev 31B (AZ)****(540)****DENSON**

**(511) 05** - əscaçılıq və baytarlıq preparatları; tibbi məqsədlər üçün gigiyena preparatları; tibbi məqsədlər üçün pəhriz maddələri, uşaq qidası; insanlar və heyvanlar üçün qida əlavələri; plastirlər, sarğı materialları; dişləri plomblamaq və diş surətlərini hazırlamaq üçün materiallar; dezinfeksiyaedici vasitələr; ziyanverici heyvanları məhv etmək üçün preparatlar; fungusidlər, herbisidlər.

**(511) 05** - фармацевтические продукты, медицинские и ветеринарные препараты; гигиенические препараты для медицинских целей; диетическое питание и вещества для медицинских или ветеринарных целей, детское питание; пищевые добавки для человека и животных; пластыри, перевязочные материалы; материалы для пломбирования зубов и изготовления зубных слепков; дезинфицирующие средства; препараты для уничтожения вредных животных; фунгициды, гербициды.

**(111) N 2018 0129****(151) 12.02.2018****(210) 2017 00821****(220) 14.09.2017****(181) 14.09.2027****(730) "VVİSE PHARM" MMC, AZ 1149, Bakı şəh.,  
Xətai r-nu, General Şixlinski, ev 31B (AZ)****(540)****DENSIP**

**(511) 05** - əscaçılıq və baytarlıq preparatları; tibbi məqsədlər üçün gigiyena preparatları; tibbi məqsədlər üçün pəhriz maddələri, uşaq qidası; insanlar və heyvanlar üçün qida əlavələri; plastirlər, sarğı materialları; dişləri plomblamaq və diş surətlərini hazırlamaq üçün materiallar; dezinfeksiyaedici vasitələr; ziyanverici heyvanları məhv etmək üçün preparatlar; fungusidlər, herbisidlər.

**(511) 05** - фармацевтические препараты; гигиенические препараты для медицинских целей; диетические вещества для медицинских целей, детское питание; пищевые добавки для человека и животных; пластыри, перевязочные материалы; материалы для пломбирования зубов и изготовления зубных слепков; дезинфицирующие средства; препараты для уничтожения вредных животных; фунгициды, гербициды.

**(111) N 2018 0130****(151) 12.02.2018****(210) 2017 00822****(220) 14.09.2017****(181) 14.09.2027****(730) "VVİSE PHARM" MMC, AZ 1149, Bakı şəh.,  
Xətai r-nu, General Şixlinski, ev 31B (AZ)****(540)****ORAMSTAT**

**(511) 05** - əscaçılıq və baytarlıq preparatları; tibbi məqsədlər üçün gigiyena preparatları; tibbi məqsədlər üçün pəhriz maddələri, uşaq qidası; insanlar və heyvanlar üçün qida əlavələri; plastirlər, sarğı materialları; dişləri plomblamaq və diş surətlərini hazırlamaq üçün materiallar; dezinfeksiyaedici vasitələr; ziyanverici heyvanları məhv etmək üçün preparatlar; fungusidlər, herbisidlər.

**(511) 05** - фармацевтические продукты, медицинские и ветеринарные препараты; гигиенические препараты для медицинских целей; диетическое питание и вещества для медицинских или ветеринарных целей, детское питание; пищевые добавки для человека и животных; пластыри, перевязочные материалы; материалы для пломбирования зубов и изготовления зубных слепков; дезинфицирующие средства; препараты для уничтожения вредных животных; фунгициды, гербициды.

**(111) N 2018 0131****(151) 12.02.2018****(210) 2017 00823****(220) 14.09.2017****(181) 14.09.2027**

**(730) "VVİSE PHARM" MMC, AZ 1149, Bakı şəh.,  
Xətai r-nu, General Şixlinski, ev 31B (AZ)  
(540)**

**DENSKARD**

**(511) 05** - əczaçılıq və baytarlıq preparatları; tibbi məqsədlər üçün gigiyena preparatları; tibbi məqsədlər üçün pəhriz maddələri, uşaq qidası; insanlar və heyvanlar üçün qida əlavələri; plastirlər, sarğı materialları; dişləri plomblamaq və diş surətlərini hazırlamaq üçün materiallar; dezinfeksiyaedici vasitələr; ziyanverici heyvanları məhv etmək üçün preparatlar; fungusidlər, herbisidlər.

**(511) 05** - фармацевтические препараты; гигиенические препараты для медицинских целей; диетические вещества для медицинских целей, детское питание; пищевые добавки для человека и животных; пластыри, перевязочные материалы; материалы для пломбирования зубов и изготовления зубных слепков; дезинфицирующие средства; препараты для уничтожения вредных животных; фунгициды, гербициды.

**(111) N 2018 0132**

**(151) 12.02.2018**

**(210) 2017 00824**

**(220) 14.09.2017**

**(181) 14.09.2027**

**(730) "VVİSE PHARM" MMC, AZ 1149, Bakı şəh.,  
Xətai r-nu, General Şixlinski, ev 31B (AZ)  
(540)**

**SUVASTIN**

**(511) 05** - əczaçılıq və baytarlıq preparatları; tibbi məqsədlər üçün gigiyena preparatları; tibbi məqsədlər üçün pəhriz maddələri, uşaq qidası; insanlar və heyvanlar üçün qida əlavələri; plastirlər, sarğı materialları; dişləri plomblamaq və diş surətlərini hazırlamaq üçün materiallar; dezinfeksiyaedici vasitələr; ziyanverici heyvanları məhv etmək üçün preparatlar; fungusidlər, herbisidlər.

**(511) 05** - фармацевтические препараты; гигиенические препараты для медицинских целей; диетические вещества для медицинских

целей, детское питание; пищевые добавки для человека и животных; пластыри, перевязочные материалы; материалы для пломбирования зубов и изготовления зубных слепков; дезинфицирующие средства; препараты для уничтожения вредных животных; фунгициды, гербициды.

**(111) N 2018 0133**

**(151) 12.02.2018**

**(210) 2017 00825**

**(220) 14.09.2017**

**(181) 14.09.2027**

**(730) "VVİSE PHARM" MMC, AZ 1149, Bakı şəh.,  
Xətai r-nu, General Şixlinski, ev 31B (AZ)  
(540)**

**DENAF**

**(511) 05** - əczaçılıq və baytarlıq preparatları; tibbi məqsədlər üçün gigiyena preparatları; tibbi məqsədlər üçün pəhriz maddələri, uşaq qidası; insanlar və heyvanlar üçün qida əlavələri; plastirlər, sarğı materialları; dişləri plomblamaq və diş surətlərini hazırlamaq üçün materiallar; dezinfeksiyaedici vasitələr; ziyanverici heyvanları məhv etmək üçün preparatlar; fungusidlər, herbisidlər.

**(511) 05** - фармацевтические продукты, медицинские и ветеринарные препараты; гигиенические препараты для медицинских целей; диетическое питание и вещества для медицинских или ветеринарных целей, детское питание; пищевые добавки для человека и животных; пластыри, перевязочные материалы; материалы для пломбирования зубов и изготовления зубных слепков; дезинфицирующие средства; препараты для уничтожения вредных животных; фунгициды, гербициды.

**(111) N 2018 0134**

**(151) 12.02.2018**

**(210) 2017 00826**

**(220) 14.09.2017**

**(181) 14.09.2027**

**(730) "VVİSE PHARM" MMC, AZ 1149, Bakı şəh.,  
Xətai r-nu, General Şixlinski, ev 31B (AZ)  
(540)**



# NOVALOPIN

**(511) 05** - ərzaçılıq və baytarlıq preparatları; tibbi məqsədlər üçün gigiyena preparatları; tibbi məqsədlər üçün pəhriz maddələri, uşaq qidası; insanlar və heyvanlar üçün qida əlavələri; plastirlər, sarğı materialları; dişləri plomblamaq və diş surətlərini hazırlamaq üçün materiallar; dezinfeksiyaedici vasitələr; ziyanverici heyvanları məhv etmək üçün preparatlar; fungusidlər, herbisidlər.

**(511) 05** - фармацевтические продукты, медицинские и ветеринарные препараты; гигиенические препараты для медицинских целей; диетическое питание и вещества для медицинских или ветеринарных целей, детское питание; пищевые добавки для человека и животных; пластыри, перевязочные материалы; материалы для пломбирования зубов и изготовления зубных слепков; дезинфицирующие средства; препараты для уничтожения вредных животных; фунгициды, гербициды.

**(111) N 2018 0135**

**(151) 12.02.2018**

**(210) 2017 00827**

**(220) 14.09.2017**

**(181) 14.09.2027**

**(730) "VVİSE PHARM" MMC, AZ 1149, Bakı şəh, Xətai r-nu, General Şixlinski, ev 31B (AZ)**

**(540)**

# ORNADEX

**(511) 05** - ərzaçılıq və baytarlıq preparatları; tibbi məqsədlər üçün gigiyena preparatları; tibbi məqsədlər üçün pəhriz maddələri, uşaq qidası; insanlar və heyvanlar üçün qida əlavələri; plastirlər, sarğı materialları; dişləri plomblamaq və diş surətlərini hazırlamaq üçün materiallar; dezinfeksiyaedici vasitələr; ziyanverici heyvanları məhv etmək üçün preparatlar; fungusidlər, herbisidlər.

**(511) 05** - фармацевтические продукты, медицинские и ветеринарные препараты; гигиенические препараты для медицинских

целей; диетическое питание и вещества для медицинских или ветеринарных целей, детское питание; пищевые добавки для человека и животных; пластыри, перевязочные материалы; материалы для пломбирования зубов и изготовления зубных слепков; дезинфицирующие средства; препараты для уничтожения вредных животных; фунгициды, гербициды.

**(111) N 2018 0136**

**(151) 12.02.2018**

**(210) 2017 00828**

**(220) 14.09.2017**

**(181) 14.09.2027**

**(730) "VVİSE PHARM" MMC, AZ 1149, Bakı şəh, Xətai r-nu, General Şixlinski, ev 31B (AZ)**

**(540)**

# VAMOXIN

**(511) 05** - ərzaçılıq və baytarlıq preparatları; tibbi məqsədlər üçün gigiyena preparatları; tibbi məqsədlər üçün pəhriz maddələri, uşaq qidası; insanlar və heyvanlar üçün qida əlavələri; plastirlər, sarğı materialları; dişləri plomblamaq və diş surətlərini hazırlamaq üçün materiallar; dezinfeksiyaedici vasitələr; ziyanverici heyvanları məhv etmək üçün preparatlar; fungusidlər, herbisidlər.

**(511) 05** - фармацевтические препараты; гигиенические препараты для медицинских целей; диетические вещества для медицинских целей, детское питание; пищевые добавки для человека и животных; пластыри, перевязочные материалы; материалы для пломбирования зубов и изготовления зубных слепков; дезинфицирующие средства; препараты для уничтожения вредных животных; фунгициды, гербициды.

**(111) N 2018 0137**

**(151) 12.02.2018**

**(210) 2017 00829**

**(220) 14.09.2017**

**(181) 14.09.2027**

**(730) "VVİSE PHARM" MMC, AZ 1149, Bakı şəh, Xətai r-nu, General Şixlinski, ev 31B (AZ)**

**(540)**

# DIPLAS

**(511) 05** - əczaçılıq və baytarlıq preparatları; tibbi məqsədlər üçün gigiyena preparatları; tibbi məqsədlər üçün pəhriz maddələri, uşaq qidası; insanlar və heyvanlar üçün qida əlavələri; plastirlər, sarğı materialları; dişləri plomblamaq və diş surətlərini hazırlamaq üçün materiallar; dezinfeksiyaedici vasitələr; ziyanverici heyvanları məhv etmək üçün preparatlar; fungusidlər, herbisidlər.

**(511) 05** - фармацевтические продукты, медицинские и ветеринарные препараты; гигиенические препараты для медицинских целей; диетическое питание и вещества для медицинских или ветеринарных целей, детское питание; пищевые добавки для человека и животных; пластыри, перевязочные материалы; материалы для пломбирования зубов и изготовления зубных слепков; дезинфицирующие средства; препараты для уничтожения вредных животных; фунгициды, гербициды.

**(111) N 2018 0138**

**(151) 12.02.2018**

**(210) 2017 00830**

**(220) 14.09.2017**

**(181) 14.09.2027**

**(730) "VVİSE PHARM" MMC, AZ 1149, Bakı şəh, Xətai r-nu, General Şixlinski, ev 31B (AZ)**

**(540)**

# PRUDEX

**(511) 05** - əczaçılıq və baytarlıq preparatları; tibbi məqsədlər üçün gigiyena preparatları; tibbi məqsədlər üçün pəhriz maddələri, uşaq qidası; insanlar və heyvanlar üçün qida əlavələri; plastirlər, sarğı materialları; dişləri plomblamaq və diş surətlərini hazırlamaq üçün materiallar; dezinfeksiyaedici vasitələr; ziyanverici heyvanları məhv etmək üçün preparatlar; fungusidlər, herbisidlər.

**(511) 05** - фармацевтические продукты, медицинские и ветеринарные препараты;

гигиенические препараты для медицинских целей; диетическое питание и вещества для медицинских или ветеринарных целей, детское питание; пищевые добавки для человека и животных; пластыри, перевязочные материалы; материалы для пломбирования зубов и изготовления зубных слепков; дезинфицирующие средства; препараты для уничтожения вредных животных; фунгициды, гербициды.

**(111) N 2018 0139**

**(151) 12.02.2018**

**(210) 2017 00831**

**(220) 14.09.2017**

**(181) 14.09.2027**

**(730) "VVİSE PHARM" MMC, AZ 1149, Bakı şəh, Xətai r-nu, General Şixlinski, ev 31B (AZ)**

**(540)**

# PRUDENZİM

**(511) 05** - əczaçılıq və baytarlıq preparatları; tibbi məqsədlər üçün gigiyena preparatları; tibbi məqsədlər üçün pəhriz maddələri, uşaq qidası; insanlar və heyvanlar üçün qida əlavələri; plastirlər, sarğı materialları; dişləri plomblamaq və diş surətlərini hazırlamaq üçün materiallar; dezinfeksiyaedici vasitələr; ziyanverici heyvanları məhv etmək üçün preparatlar; fungusidlər, herbisidlər.

**(511) 05** - фармацевтические продукты, медицинские и ветеринарные препараты; гигиенические препараты для медицинских целей; диетическое питание и вещества для медицинских или ветеринарных целей, детское питание; пищевые добавки для человека и животных; пластыри, перевязочные материалы; материалы для пломбирования зубов и изготовления зубных слепков; дезинфицирующие средства; препараты для уничтожения вредных животных; фунгициды, гербициды.

**(111) N 2018 0140**

**(151) 12.02.2018**

**(210) 2017 00832**

**(220) 14.09.2017**

**(181) 14.09.2027**

**(730) "VVİSE PHARM" MMC, AZ 1149, Bakı şəh,  
Xətai r-nu, General Şixlinski, ev 31B (AZ)  
(540)**

# PROPORIN

**(511) 05** - əczaçılıq və baytarlıq preparatları; tibbi məqsədlər üçün gigiyena preparatları; tibbi məqsədlər üçün pəhriz maddələri, uşaq qidası; insanlar və heyvanlar üçün qida əlavələri; plastirlər, sarğı materialları; dişləri plomblamaq və diş surətlərini hazırlamaq üçün materiallar; dezinfeksiyaedici vasitələr; ziyanverici heyvanları məhv etmək üçün preparatlar; fungusidlər, herbisidlər.

**(511) 05** - фармацевтические препараты; гигиенические препараты для медицинских целей; диетические вещества для медицинских целей, детское питание; пищевые добавки для человека и животных; пластыри, перевязочные материалы; материалы для пломбирования зубов и изготовления зубных слепков; дезинфицирующие средства; препараты для уничтожения вредных животных; фунгициды, гербициды.

**(111) N 2018 0141**

**(151) 12.02.2018**

**(210) 2017 00833**

**(220) 14.09.2017**

**(181) 14.09.2027**

**(730) "VVİSE PHARM" MMC, AZ 1149, Bakı şəh,  
Xətai r-nu, General Şixlinski, ev 31B (AZ)  
(540)**

# XOLEDOCVIN

**(511) 05** - əczaçılıq və baytarlıq preparatları; tibbi məqsədlər üçün gigiyena preparatları; tibbi məqsədlər üçün pəhriz maddələri, uşaq qidası; insanlar və heyvanlar üçün qida əlavələri; plastirlər, sarğı materialları; dişləri plomblamaq və diş surətlərini hazırlamaq üçün materiallar; dezinfeksiyaedici vasitələr; ziyanverici heyvanları məhv etmək üçün preparatlar; fungusidlər, herbisidlər.

**(511) 05** - фармацевтические и ветеринарные препараты; гигиенические препараты для

медицинских целей; диетические вещества для медицинских целей, детское питание; пищевые добавки для человека и животных; пластыри, перевязочные материалы; материалы для пломбирования зубов и изготовления зубных слепков; дезинфицирующие средства; препараты для уничтожения вредных животных; фунгициды, гербициды.

**(111) N 2018 0142**

**(151) 12.02.2018**

**(210) 2017 00834**

**(220) 14.09.2017**

**(181) 14.09.2027**

**(730) "VVİSE PHARM" MMC, AZ 1149, Bakı şəh,  
Xətai r-nu, General Şixlinski, ev 31B (AZ)  
(540)**

# SOLEDOSTE

**(511) 05** - əczaçılıq və baytarlıq preparatları; tibbi məqsədlər üçün gigiyena preparatları; tibbi məqsədlər üçün pəhriz maddələri, uşaq qidası; insanlar və heyvanlar üçün qida əlavələri; plastirlər, sarğı materialları; dişləri plomblamaq və diş surətlərini hazırlamaq üçün materiallar; dezinfeksiyaedici vasitələr; ziyanverici heyvanları məhv etmək üçün preparatlar; fungusidlər, herbisidlər.

**(511) 05** - фармацевтические и ветеринарные препараты; гигиенические препараты для медицинских целей; диетические вещества для медицинских целей, детское питание; пищевые добавки для человека и животных; пластыри, перевязочные материалы; материалы для пломбирования зубов и изготовления зубных слепков; дезинфицирующие средства; препараты для уничтожения вредных животных; фунгициды, гербициды.

**(111) N 2018 0143**

**(151) 12.02.2018**

**(210) 2017 00835**

**(220) 14.09.2017**

**(181) 14.09.2027**

**(730) "VVİSE PHARM" MMC, AZ 1149, Bakı şəh,  
Xətai r-nu, General Şixlinski, ev 31B (AZ)  
(540)**

# INTESCALM

**(511) 05** - əczaçılıq və baytarlıq preparatları; tibbi məqsədlər üçün gigiyena preparatları; tibbi məqsədlər üçün pəhriz maddələri, uşaq qidası; insanlar və heyvanlar üçün qida əlavələri; plastirlər, sarğı materialları; dişləri plomblamaq və diş surətlərini hazırlamaq üçün materiallar; dezinfeksiyaedici vasitələr; ziyanverici heyvanları məhv etmək üçün preparatlar; fungusidlər, herbisidlər.

**(511) 05** - фармацевтические и ветеринарные препараты; гигиенические препараты для медицинских целей; диетические вещества для медицинских целей, детское питание; пищевые добавки для человека и животных; пластыри, перевязочные материалы; материалы для пломбирования зубов и изготовления зубных слепков; дезинфицирующие средства; препараты для уничтожения вредных животных; фунгициды, гербициды.

**(111) N 2018 0144**

**(151) 12.02.2018**

**(210) 2017 00836**

**(220) 14.09.2017**

**(181) 14.09.2027**

**(730) "VVİSE PHARM" MMC, AZ 1149, Bakı şəh, Xətai r-nu, General Şixlinski, ev 31B (AZ)**  
**(540)**

# SOLIDOVIT-B

**(526) Əmtəə nişanında "B" hərf işarəsi hüquqi mühafizə obyektidir.**

**(511) 05** - əczaçılıq və baytarlıq preparatları; tibbi məqsədlər üçün gigiyena preparatları; tibbi məqsədlər üçün pəhriz maddələri, uşaq qidası; insanlar və heyvanlar üçün qida əlavələri; plastirlər, sarğı materialları; dişləri plomblamaq və diş surətlərini hazırlamaq üçün materiallar; dezinfeksiyaedici vasitələr; ziyanverici heyvanları məhv etmək üçün preparatlar; fungusidlər, herbisidlər.

**(526) В товарном знаке буквенное обозначение "B" не является объектом правовой охраны.**

**(511) 05** - фармацевтические продукты, медицинские и ветеринарные препараты; гигиенические препараты для медицинских целей; диетическое питание и вещества для медицинских или ветеринарных целей, детское питание; пищевые добавки для человека и животных; пластыри, перевязочные материалы; материалы для пломбирования зубов и изготовления зубных слепков; дезинфицирующие средства; препараты для уничтожения вредных животных; фунгициды, гербициды.

**(111) N 2018 0145**

**(151) 12.02.2018**

**(210) 2017 00837**

**(220) 14.09.2017**

**(181) 14.09.2027**

**(730) "VVİSE PHARM" MMC, AZ 1149, Bakı şəh, Xətai r-nu, General Şixlinski, ev 31B (AZ)**  
**(540)**

# SOLIDOFOL

**(511) 05** - əczaçılıq və baytarlıq preparatları; tibbi məqsədlər üçün gigiyena preparatları; tibbi məqsədlər üçün pəhriz maddələri, uşaq qidası; insanlar və heyvanlar üçün qida əlavələri; plastirlər, sarğı materialları; dişləri plomblamaq və diş surətlərini hazırlamaq üçün materiallar; dezinfeksiyaedici vasitələr; ziyanverici heyvanları məhv etmək üçün preparatlar; fungusidlər, herbisidlər.

**(511) 05** - фармацевтические продукты, медицинские и ветеринарные препараты; гигиенические препараты для медицинских целей; диетическое питание и вещества для медицинских или ветеринарных целей, детское питание; пищевые добавки для человека и животных; пластыри, перевязочные материалы; материалы для пломбирования зубов и изготовления зубных слепков; дезинфицирующие средства; препараты для уничтожения вредных животных; фунгициды, гербициды.

**(111) N 2018 0146**

**(151) 12.02.2018**

**(210) 2017 00838**



**(220) 14.09.2017****(181) 14.09.2027****(730) "VVİSE PHARM" MMC, AZ 1149, Bakı şəh, Xətai r-nu, General Şixlinski, ev 31B (AZ)****(540)**

## FOLLOPUS

**(511) 05** - əczaçılıq və baytarlıq preparatları; tibbi məqsədlər üçün gigiyena preparatları; tibbi məqsədlər üçün pəhriz maddələri, uşaq qidası; insanlar və heyvanlar üçün qida əlavələri; plastirlər, sarğı materialları; dişləri plomblamaq və diş surətlərini hazırlamaq üçün materiallar; dezinfeksiyaedici vasitələr; ziyanverici heyvanları məhv etmək üçün preparatlar; fungusidlər, herbisidlər.

**(511) 05** - фармацевтические и ветеринарные препараты; гигиенические препараты для медицинских целей; диетические вещества для медицинских целей, детское питание; пищевые добавки для человека и животных; пластыри, перевязочные материалы; материалы для пломбирования зубов и изготовления зубных слепков; дезинфицирующие средства; препараты для уничтожения вредных животных; фунгициды, гербициды.

**(111) N 2018 0147****(151) 12.02.2018****(210) 2017 00839****(220) 14.09.2017****(181) 14.09.2027****(730) "VVİSE PHARM" MMC, AZ 1149, Bakı şəh, Xətai r-nu, General Şixlinski, ev 31B (AZ)****(540)**

## NEFRODENS

**(511) 05** - əczaçılıq və baytarlıq preparatları; tibbi məqsədlər üçün gigiyena preparatları; tibbi məqsədlər üçün pəhriz maddələri, uşaq qidası; insanlar və heyvanlar üçün qida əlavələri; plastirlər, sarğı materialları; dişləri plomblamaq və diş surətlərini hazırlamaq üçün materiallar; dezinfeksiyaedici vasitələr; ziyanverici heyvanları məhv etmək üçün preparatlar; fungusidlər, herbisidlər.

**(511) 05** - фармацевтические и ветеринарные препараты; гигиенические препараты для

медицинских целей; диетические вещества для медицинских целей, детское питание; пищевые добавки для человека и животных; пластыри, перевязочные материалы; материалы для пломбирования зубов и изготовления зубных слепков; дезинфицирующие средства; препараты для уничтожения вредных животных; фунгициды, гербициды.

**(111) N 2018 0148****(151) 12.02.2018****(210) 2017 00840****(220) 14.09.2017****(181) 14.09.2027****(730) "VVİSE PHARM" MMC, AZ 1149, Bakı şəh, Xətai r-nu, General Şixlinski, ev 31B (AZ)****(540)**

## HEPADENS

**(511) 05** - əczaçılıq və baytarlıq preparatları; tibbi məqsədlər üçün gigiyena preparatları; tibbi məqsədlər üçün pəhriz maddələri, uşaq qidası; insanlar və heyvanlar üçün qida əlavələri; plastirlər, sarğı materialları; dişləri plomblamaq və diş surətlərini hazırlamaq üçün materiallar; dezinfeksiyaedici vasitələr; ziyanverici heyvanları məhv etmək üçün preparatlar; fungusidlər, herbisidlər.

**(511) 05** - фармацевтические продукты, медицинские и ветеринарные препараты; гигиенические препараты для медицинских целей; диетическое питание и вещества для медицинских или ветеринарных целей, детское питание; пищевые добавки для человека и животных; пластыри, перевязочные материалы; материалы для пломбирования зубов и изготовления зубных слепков; дезинфицирующие средства; препараты для уничтожения вредных животных; фунгициды, гербициды.

**(111) N 2018 0149****(151) 12.02.2018****(210) 2017 00842****(220) 14.09.2017****(181) 14.09.2027****(730) "VVİSE PHARM" MMC, AZ 1149, Bakı şəh, Xətai r-nu, General Şixlinski, ev 31B (AZ)****(540)**

# PRUDENS PHARMA

**(526) Əmtəə nişanında "PHARMA" söz işarəsi hüquqi mühafizə obyektidir.**

**(511) 05** - əscaçılıq və baytarlıq preparatları; tibbi məqsədlər üçün gigiyena preparatları; tibbi məqsədlər üçün pəhriz maddələri, uşaq qidası; insanlar və heyvanlar üçün qida əlavələri; plastirlər, sarğı materialları; dişləri plomblamaq və diş surətlərini hazırlamaq üçün materiallar; dezinfeksiyaedici vasitələr; ziyanverici heyvanları məhv etmək üçün preparatlar; fungusidlər, herbisidlər.

**(526) В товарном знаке словесное обозначение "PHARMA" не является объектом правовой охраны.**

**(511) 05** - фармацевтические и ветеринарные препараты; гигиенические препараты для медицинских целей; диетические вещества для медицинских целей, детское питание; пищевые добавки для человека и животных; пластыри, перевязочные материалы; материалы для пломбирования зубов и изготовления зубных слепков; дезинфицирующие средства; препараты для уничтожения вредных животных; фунгициды, гербициды.

**(111) N 2018 0150**

**(151) 12.02.2018**

**(210) 2017 00843**

**(220) 14.09.2017**

**(181) 14.09.2027**

**(730) "VVİSE PHARM" MMC, AZ 1149, Bakı şəh, Xətai r-nu, General Şixlinski, ev 31B (AZ)**

**(540)**

# PRUDENS-VIT

**(511) 05** - əscaçılıq və baytarlıq preparatları; tibbi məqsədlər üçün gigiyena preparatları; tibbi məqsədlər üçün pəhriz maddələri, uşaq qidası; insanlar və heyvanlar üçün qida əlavələri; plastirlər, sarğı materialları; dişləri plomblamaq və diş surətlərini hazırlamaq üçün materiallar; dezinfeksiyaedici vasitələr; ziyanverici heyvanları məhv etmək üçün preparatlar; fungusidlər, herbisidlər.

**(511) 05** - фармацевтические продукты, медицинские и ветеринарные препараты; гигиенические препараты для медицинских

целей; диетическое питание и вещества для медицинских или ветеринарных целей, детское питание; пищевые добавки для человека и животных; пластыри, перевязочные материалы; материалы для пломбирования зубов и изготовления зубных слепков; дезинфицирующие средства; препараты для уничтожения вредных животных; фунгициды, гербициды.

**(111) N 2018 0151**

**(151) 12.02.2018**

**(210) 2017 00841**

**(220) 14.09.2017**

**(181) 14.09.2027**

**(730) "VVİSE PHARM" MMC, AZ 1149, Bakı şəh, Xətai r-nu, General Şixlinski, ev 31B (AZ)**

**(540)**

# FLUDENS

**(511) 05** - əscaçılıq və baytarlıq preparatları; tibbi məqsədlər üçün gigiyena preparatları; tibbi məqsədlər üçün pəhriz maddələri, uşaq qidası; insanlar və heyvanlar üçün qida əlavələri; plastirlər, sarğı materialları; dişləri plomblamaq və diş surətlərini hazırlamaq üçün materiallar; dezinfeksiyaedici vasitələr; ziyanverici heyvanları məhv etmək üçün preparatlar; fungusidlər, herbisidlər.

**(511) 05** - фармацевтические и ветеринарные препараты; гигиенические препараты для медицинских целей; диетические вещества для медицинских целей, детское питание; пищевые добавки для человека и животных; пластыри, перевязочные материалы; материалы для пломбирования зубов и изготовления зубных слепков; дезинфицирующие средства; препараты для уничтожения вредных животных; фунгициды, гербициды.

**(111) N 2018 0152**

**(151) 13.02.2018**

**(210) 2017 00935**

**(220) 12.10.2017**

**(181) 12.10.2027**

**(730) "KASPI GLOBAL" MMC, AZ 1095, Bakı şəhəri, Səbail rayonu, Fikrət Əmirov, ev 1. (AZ)**

**(540)**

# dalğa.kino

(526) Əmtəə nişanında "dalğa.kino" söz birləşməsinin elementlərinə ayrı-ayrılıqda hüquqi mühafizə verilmədən bütövlükdə qorunur.

(511) 38 - simsiz yayım, televiziya yayımı; kabel televiziya yayımı.

(526) В товарном знаке словосочетание "dalğa.kino" охраняется в целом без предоставления самостоятельной правовой охраны отдельным элементам.

(511) 38 - беспроводное вещание; телевизионное вещание; кабельное телевизионное вещание.

(111) N 2018 0153

(151) 13.02.2018

(210) 2017 00936

(220) 12.10.2017

(181) 12.10.2027

(730) "KASPI GLOBAL" MMC, AZ 1095, Bakı şəhəri, Səbail rayonu, Fikrət Əmirov, ev 1. (AZ)

(540)

# dalğa.kids

(526) Əmtəə nişanında "dalğa.kids" söz birləşməsinin elementlərinə ayrı-ayrılıqda hüquqi mühafizə verilmədən bütövlükdə qorunur.

(511) 38 - simsiz yayım; televiziya yayımı; kabel televiziya yayımı.

(526) В товарном знаке словосочетание "dalğa.kino" охраняется в целом без предоставления самостоятельной правовой охраны отдельным элементам.

(511) 38 - беспроводное вещание; телевизионное вещание; кабельное телевизионное вещание.

(111) N 2018 0154

(151) 13.02.2018

(210) 2017 00937

(220) 12.10.2017

(181) 12.10.2027

(730) "KASPI GLOBAL" MMC, AZ 1095, Bakı şəhəri, Səbail rayonu, Fikrət Əmirov, ev 1. (AZ)

(540)

# dalğa.tv

(526) Əmtəə nişanında "dalğa.tv" söz birləşməsinin elementlərinə ayrı-ayrılıqda hüquqi mühafizə verilmədən bütövlükdə qorunur.

(511) 38 - televiziya yayımı; kabel televiziya yayımı.

(526) В товарном знаке словосочетание "dalğa.kino" охраняется в целом без предоставления самостоятельной правовой охраны отдельным элементам.

(511) 38 - телевизионное вещание; кабельное телевизионное вещание.

(111) N 2018 0155

(151) 13.02.2018

(210) 2017 00938

(220) 12.10.2017

(181) 12.10.2027

(730) "KASPI GLOBAL" MMC, AZ 1095, Bakı şəhəri, Səbail rayonu, Fikrət Əmirov, ev 1. (AZ)

(540)

# dalğa.az

(526) Əmtəə nişanında "dalğa.az" söz birləşməsinin elementlərinə ayrı-ayrılıqda hüquqi mühafizə verilmədən bütövlükdə qorunur.

(511) 38 - internetə çıxışın təmin edilməsi; internetdə telekommunikasiya əlaqələrinin təmin edilməsi, elektron məlumat saytları və lövhələri.

(526) В товарном знаке словосочетание "dalğa.kino" охраняется в целом без предоставления самостоятельной правовой охраны отдельным элементам.

(511) 38 - обеспечение доступа к сети интернет; предоставление телекоммуникационных соединений в интернете, электронные информационные веб-сайты и доски.

(111) N 2018 0156

(151) 13.02.2018

(210) 2017 00939

(220) 12.10.2017

(181) 12.10.2027

(730) "KASPI GLOBAL" MMC, AZ 1095, Bakı şəhəri, Səbail rayonu, Fikrət Əmirov, ev 1. (AZ)  
(540)



(526) Əmtəə nişanında "dalğa" söz işarəsi hüquqi mühafizə obyektidir.

(591) ağ, göy, mavi

(511) 38 - xəbər agentlikləri; simsiz yayım; televiziya yayımı; kabel televiziya yayımı; telekommunikasiya xidmətləri, internetə çıxışın təmin edilməsi; internetdə telekommunikasiya əlaqələrinin təmin edilməsi, elektron məlumat saytları və lövhələri.

(526) В товарном знаке словесное обозначение "dalğa" не является объектом правовой охраны.

(591) белый, синий, голубой

(511) 38 - информационные агентства; беспроводное вещание; телевизионное вещание; кабельное телевизионное вещание; телекоммуникационные услуги, обеспечение доступа к сети интернет; предоставление телекоммуникационных соединений в интернете, электронные информационные веб-сайты и доски.

(111) N 2018 0157

(151) 15.02.2018

(210) 2017 01230

(220) 28.12.2017

(181) 28.12.2027

(730) "HOME OFFICE" MMC, AZ 1149, Bakı şəhəri, Xətai rayonu, General Şıxlinski, ev 3, m. 15 (AZ)  
(540)



(591) ağ, tünd yaşıl, açıq yaşıl

(511) 03 - ağartma üçün preparatlar və yuma üçün digər maddələr; təmizləmə, cilalama, yağsızlaşdırma və abraziv emal üçün preparatlar; sabunlar; ətriyyat məmulatları, efir yağları, kosmetika, saç üçün losyonlar; diş tozları və pastaları.

(591) белый, темно-зеленый, салатовый

(511) 03 - препараты для отбеливания и прочие вещества для стирки; препараты для чистки, полирования, обезжиривания и абразивной обработки; мыла; парфюмерные изделия, эфирные масла, косметика, лосьоны для волос; зубные порошки и пасты.

(111) N 2018 0158

(151) 16.02.2018

(210) 2017 01233

(220) 29.12.2017

(181) 29.12.2027

(730) "Göknur Bakı LTD" MMC, AZ 1029, Bakı şəh., Nərimanov r-nu, Ziya Bünyadov, ev 11, məhəllə 2062 (AZ)  
(540)



(526) Əmtəə nişanında "Evi" söz işarəsi hüquqi mühafizə obyektidir.

(591) çəhrayı

(511) 43 - kafe və restoran xidmətləri

(526) В товарном знаке словесное обозначение "Evi" не является объектом правовой охраны.

(591) розовый  
(511) 43 - услуги кафе и ресторан.

(111) N 2018 0159

(151) 16.02.2018

(210) 2017 01234

(220) 29.12.2017

(181) 29.12.2027

(730) "Göknur Bakı LTD" MMC, AZ 1029, Bakı şəh., Nərimanov r-nu, Ziya Bünyadov, ev 11, məhəllə 2062 (AZ)

(540)



(526) Əmtəə nişanında "Zirə Mədəniyyət Mərkəzi" söz birləşməsi hüquqi mühafizə obyektidir.

(591) tünd yaşıl, sarı, qızılı

(511) 41 - tərbiyə etmə; tədris prosesinin təmin edilməsi; əyləncələr; idman və mədəni-maarif tədbirlərinin təşkili.

(526) В товарном знаке словосочетание "Zirə Mədəniyyət Mərkəzi" не является объектом правовой охраны.

(591) темно-зеленый, желтый, золотистый

(511) 41 - воспитание; обеспечение учебного процесса; развлечения; организация спортивных и культурно-просветительных мероприятий.

(111) N 2018 0160

(151) 16.02.2018

(210) 2017 33983

(220) 18.12.2017

(181) 18.12.2027

(730) SANovel İLAC SANAYI VE TİCARET A. S., İstinye Mahallesi, Balabandere Caddesi No:14 TR-34460 SARIYER/İSTANBUL, Turkey (TR)

(540)

# Hipotan Plus

(526) Əmtəə nişanında "PLUS" söz işarəsi hüquqi mühafizə obyektidir.

(511) 05 - əczaçılıq məhsulları, tibbi və baytarlıq preparatları; tibbi məqsədlər üçün gigiyena məhsulları; tibbi və ya baytarlıq məqsədləri üçün pəhriz qidası və maddələri, uşaq qidası; insan və heyvanlar üçün qida əlavələri; plastirlər, sarğı materialları; dişləri plomblamaq və diş surətini hazırlamaq üçün materiallar; dezinfeksiyaedici vasitələr; ziyanverici heyvanları məhv etmək üçün preparatlar; fungusidlər, herbisidlər;

(526) В товарном знаке словесное обозначение "PLUS" не является объектом правовой охраны.

(511) 05 - изделия фармацевтические, препараты медицинские и ветеринарные; изделия гигиенические для медицинских целей; диетическое питание и вещества для медицинских или ветеринарных целей; детское питание; пищевые добавки для человека и животных; пластыри, перевязочные материалы; материалы для пломбирования зубов и изготовления зубных слепков; дезинфицирующие средства; препараты для уничтожения вредных животных; фунгициды, гербициды.

(111) N 2018 0161

(151) 19.02.2018

(210) 2017 01064

(220) 17.11.2017

(181) 17.11.2027

(730) "Shan Company" MMC, AZ 1031, Bakı şəh., Nizami r-nu, Babək pr, ev 79 A, m. 45 (AZ)

(540)



(526) Əmtəə nişanında "ŞAN BAĞLARI" söz birləşməsinin elementlərinə ayrı-ayrılıqda hüquqi mühafizə verilmədən bütövlükdə qorunur.

(591) sarı, qırmızı, qara, ağ

(511) 29 - mürəbbə, kompotlar.

31 - digər siniflərə aid edilməyən taxıl və kənd təsərrüfatı, bağ-bostan, meşə məhsulları; diri heyvanlar; təzə meyvələr və tərəvəzlər; toxumlar, canlı bitkilər və güllər; heyvanlar üçün yemlər; səməni.

35 - 29 və 31-ci sinifdə göstərilən əmtəələrin reklamı və satışı.

39 - 29 və 31-ci siniflərdə göstərilən əmtəələrin nəql etmə; malların qablaşdırılması və saxlanması.



(526) В товарном знаке словосочетание "ŞAN BAĞLARI" охраняется в целом без предоставления самостоятельной правовой охраны отдельным элементам.

(591) желтый, красный, черный, белый

(511) 29 - варенье, компоты.

31 - сельскохозяйственные, садово-огородные и лесные продукты; зерно и семена необработанные или обработанные; живые животные; свежие фрукты и овощи; живые растения и цветы; корма для животных; солод.

35 - реклама и продажа товаров указанных в 29 и 31-ом классе.

39 - транспортировка; упаковка и хранение товаров указанных в 29 и 31-ом классе.

(111) N 2018 0162

(151) 20.02.2018

(210) 2017 01180

(220) 14.12.2017

(181) 14.12.2027

(730) "VIL CHEMICAL" MMC, AZ 0100, Abşeron rayonu, Xırdalan şəhəri, 26-cı məhəllə, ev 10, m. 42(AZ)

(540)

# PRESTIGE

(511) 02 - boyalar, əlif yağları, laklar; metalları korroziyadan və ağacı xarab olmaqdan mühafizə edən qoruyucu vasitələr; boyaq maddələri; yeyici maddələr; emal olunmamış təbii qətranlar; bədii dekorativ məqsədlər və bədii mətbuat üçün istifadə edilən təbəqə və tozvari metallar.

(511) 02 - краски, олифы, лаки; защитные средства, предохраняющие металлы от коррозии и древесину от разрушения; красящие вещества; протравы; необработанные природные смолы; листовые и порошкообразные металлы, используемые для художественно- декоративных целей и художественной печати.

(111) N 2018 0163

(151) 20.02.2018

(210) 2017 01192

(220) 20.12.2017

(181) 20.12.2027

(730) Qəhrəmanov Turqut Oruc oğlu, AZ 0100, Abşeron rayonu, Xırdalan şəhəri, H.Əliyev pr. (Xırdalan), ev 12, m. 78 (AZ)

(540)

# First Step

(526) Əmtəə nişanında "First Step" söz birləşməsinin elementlərinə ayrı-ayrılıqda hüquqi mühafizə obyektini verilmədən bütövlüklə qorunur.

(591) tünd yaşıl

(511) 35 - televizorların, soyuducuların, paltaryuyanların, qabyuyan, mobil telefonların, stasionar telefonların, tozsoranların, hava çəkənlərlərin, məişət sobalarının, kondisionerlərin, elektrik şirə çəkənlərin, elektrik ət çəkənlərin, ütülərin, qızdırıcı radiatorların, səsin və ya təsvirin yazılması, ötürülməsi, canlandırılması üçün aparaturların və kameraların satışı üzrə xidmətlər.

(526) В товарном знаке словосочетание "First Step" охраняется в целом без предоставления самостоятельной правовой охраны отдельным элементам.

(591) темно-зеленый

(511) 35 - услуги по продаже аппаратуры для записи, передачи, воспроизведения звука или изображений телевизоров, холодильников, стиральных машин, посудомоечных машин, мобильных телефонов, стационарных телефонов, пылесосов, защиты от атмосферных воздействий, бытовых печей, кондиционеров, электрических соковыжималок, электрических мясорубок, утюгов, радиаторов.

(111) N 2018 0164

(151) 20.02.2018

(210) 2017 01193

(220) 20.12.2017

(181) 20.12.2027

(730) "ERTOK" MMC, AZ 1111, Bakı şəhəri, Nəsimi rayonu, Hüseyn Seyidzadə, 4 mkr, ev 3, m. 77 (AZ)

(540)

# ERTOK

(591) tünd yaşıl

(511) 35 - tikinti mallarının satışı üzrə xidmətlər.

(591) темно-зеленый

(511) 35 - услуги по продаже строительных материалов.

(111) N 2018 0165

(151) 20.02.2018

(210) 2017 01210

(220) 21.12.2017

(181) 21.12.2027

(730) Şükürlü Şükür Ağayusif oğlu, AZ 5007, Sumqayıt şəh., 5 mkr, ev 24/139, m. 64 (AZ)

(540)



(526) Əmtəə nişanında "®" xəbərdarlıq işarəsi hüquqi mühafizə obyektidir.

(591) ağ, qara, qırmızı

(511) 25 - geyim, ayaqqabı və baş geyimləri

35 - əmtəələrin topdan və pərakəndə satışı üzrə xidmətlər.

(526) В товарном знаке предупредительный знак "®" не является объектом правовой охраны.

(591) белый, черный, красный

(511) 25 - одежда, обувь, головные уборы.

35 - продажные услуги товаров оптовые и розничные.

(111) N 2018 0166

(151) 20.02.2018

(210) 2018 00033

(220) 16.01.2018

(181) 16.01.2028

(730) Babayev Sənan Etibar oğlu, AZ 1021, Bakı şəh., Səbail r-nu, massiv 1(Badamdar qəs.), ev 437 (AZ)

(540)



(591) tünd qəhvəyi, ağ

(511) 29 - ət məhsulları; hazır qidalar, xüsusən də dənər.

43 - ərzaq məhsulları və içkilərlə təmin etmə üzrə xidmətlər; müvəqqəti yaşayışın təmin edilməsi, o cümlədən kafe və restoran xidmətləri.

(591) темно-коричневый, белый

(511) 29 - мясные экстракты; готовые блюда, в особенности донер.

43 - услуги по обеспечению пищевыми продуктами и напитками; обеспечение временного проживания.

(111) N 2018 0167

(151) 20.02.2018

(210) 2017 01034

(220) 10.11.2017

(181) 10.11.2027

(730) Əliyev Rüşət Hacıbaba oğlu, AZ 1006, Bakı şəh., Yasamal rayonu, Çingiz Mustafayev, ev 68 (AZ)

(540)

# DİZEL

(511) 32 - pivə; mineral və qazlı sular və digər alkoqolsuz içkilər; meyvəli içkilər və meyvə şirələri; siroplar və içkilərin hazırlanması üçün digər tərkiblər.

(511) 32 - пиво; минеральные и газированные воды и прочие безалкогольные напитки; фруктовые напитки и фруктовые соки; сиропы и прочие составы для изготовления напитков.

(111) N 2018 0168

(151) 21.02.2018

(210) 2017 01020

(220) 02.11.2017  
(181) 02.11.2027  
(730) "Paşa İnşaat "MMC, Bakı şəh., Nəsimi r-nu,  
Neftçilər prospekti,153 (AZ)  
(540)



(526) Əmtəə nişanında "GANJA MALL" söz birləşməsi elementlərinə ayrı-ayrılıqda hüquqi mühafizə verilmədən bütövlüklə qorunur.

(591) qızılı

(511) 35 - reklam; biznes sahəsində menecment; biznes sahəsində inzibati fəaliyyət; ofis xidməti.

36 - sığortalama; maliyyə fəaliyyəti; kredit-pul əməliyyatları; daşınmaz əmlaka dair əməliyyatlar.

37 - inşaat; təmir; avadanlığın quraşdırılması

43 - ərzaq məhsulları və içkilərlə təmin etmə üzrə xidmətlər; müvəqqəti yaşayışın təmin edilməsi.

(526) В товарном знаке словосочетание "GANJA MALL" охраняется в целом без предоставления самостоятельной правовой охраны отдельным элементам.

(591) золотистый

(511) 35 - реклама; менеджмент в сфере бизнеса; административная деятельность в сфере бизнеса; офисная служба.

36 - страхование; финансовая деятельность; кредитно-денежные операции; операции с недвижимостью.

37 - строительство; ремонт; установка оборудования.

43 - услуги по обеспечению пищевыми продуктами и напитками; обеспечение временного проживания.



(526) Əmtəə nişanında "BAKU" və "MALL" söz işarələrinə hüquqi mühafizə verilmədən "PORT BAKU MALL" bütövlüklə qorunur.

(591) qızılı

(511) 35 - reklam; biznes sahəsində menecment; biznes sahəsində inzibati fəaliyyət; ofis xidməti.

36 - sığortalama; maliyyə fəaliyyəti; kredit-pul əməliyyatları; daşınmaz əmlaka dair əməliyyatlar.

37 - inşaat; təmir; avadanlığın quraşdırılması

43 - ərzaq məhsulları və içkilərlə təmin etmə üzrə xidmətlər; müvəqqəti yaşayışın təmin edilməsi.

(526) В товарном знаке словесные обозначения "BAKU" и "Mall" не являются объектами правовой охраны, словосочетание "PORT BAKU MALL" полностью охраняется.

(591) золотистый

(511) 35 - реклама; менеджмент в сфере бизнеса; административная деятельность в сфере бизнеса; офисная служба.

36 - страхование; финансовая деятельность; кредитно-денежные операции; операции с недвижимостью.

37 - строительство; ремонт; установка оборудования.

43 - услуги по обеспечению пищевыми продуктами и напитками; обеспечение временного проживания.

(111) N 2018 0169

(151) 21.02.2018

(210) 2017 01021

(220) 02.11.2017

(181) 02.11.2027

(730) "Paşa İnşaat "MMC, Bakı şəh., Nəsimi r-nu,  
Neftçilər prospekti,153 (AZ)

(540)

(111) N 2018 0170

(151) 21.02.2018

(210) 2017 01022

(220) 02.11.2017

(181) 02.11.2027

(730) "Paşa İnşaat "MMC, Bakı şəh., Nəsimi r-nu,  
Neftçilər prospekti,153 (AZ)

(540)





**GANJLIK**

**(591)** narıncı, qırmızı, moruğu, bənövşəyi, tünd bənövşəyi, sarı, açıq yaşıl, yaşıl, tünd yaşıl

**(511) 35** - reklam; biznes sahəsində menecment; biznes sahəsində inzibati fəaliyyət; ofis xidməti.

**36** - sığortalama; maliyyə fəaliyyəti; kredit-pul əməliyyatları; daşınmaz əmlaka dair əməliyyatlar.

**37** - inşaat; təmir; avadanlığın quraşdırılması.

**43** - ərzaq məhsulları və içkilərlə təmin etmə üzrə xidmətlər; müvəqqəti yaşayışın təmin edilməsi.

**(591)** oranjeviy, qırmızı, malinoviy, fiolətoviy, tımno-fiolətoviy, jeltiy, salatoviy, zelėniy, tımno-zelėniy

**(511) 35** - reklama; menedjment v sferė biznesa; administrativnaya deyatelnost v sferė biznesa; ofisnaya slujba.

**36** - straxovanie; finansovaya deyatelnost; kreditno-denejnyye operacii; operacii s nedvizhimostyū.

**37** - stroitelstvo; remont; ustanovka oborudovaniya.

**43** - uslugi po obespecheniyu pişevymi produktami i napitkami; obespechenie vremennoy proživaniya.

**(111) N 2018 0171**

**(151) 21.02.2018**

**(210) 2017 01048**

**(220) 14.11.2017**

**(181) 14.11.2027**

**(730) "Paşa İnşaat "MMC, Bakı şəhəri, Nəsimi r-nu, Neftçilər prospekti, 153 (AZ)**

**(540)**



**GƏNCLİK**

**(591)** narıncı, qırmızı, moruğu bənövşəyi, tünd bənövşəyi, sarı, açıq yaşıl, yaşıl, tünd yaşıl

**(511) 35** - reklam; biznes sahəsində menecment; biznes sahəsində inzibati fəaliyyət; ofis xidməti.

**36** - sığortalama; maliyyə fəaliyyəti; kredit-pul əməliyyatları; daşınmaz əmiaka dair əməliyyatlar.

**37** - inşaat; təmir; avadanlığın quraşdırılması.

**43** - ərzaq məhsulları və içkilərlə təmin etmə üzrə xidmətlər; müvəqqəti yaşayışın təmin edilməsi.

**(591)** oranjeviy, qırmızı, malinoviy, fiolətoviy, tımno-fiolətoviy, jeltiy, salatoviy, zelėniy, tımno-zelėniy

**(511) 35** - reklama; menedjment v sferė biznesa; administrativnaya deyatelnost v sferė biznesa; ofisnaya slujba.

**36** - straxovanie; finansovaya deyatelnost; kreditno-denejnyye operacii; operacii s nedvizhimostyū.

**37** - stroitelstvo; remont; ustanovka oborudovaniya.

**43** - uslugi po obespecheniyu pişevymi produktami i napitkami; obespechenie vremennoy proživaniya.

**(111) N 2018 0172**

**(151) 21.02.2018**

**(210) 2017 01049**

**(220) 14.11.2017**

**(181) 14.11.2027**

**(730) "Paşa İnşaat "MMC, Bakı şəhəri, Nəsimi r-nu, Neftçilər prospekti, 153 (AZ)**

**(540)**



**(526)** Əmtəə nişanında "Gəncə Mall" söz birləşməsinin elementləri ayrı-ayrılıqda hüquqi mühafizə edilmədən bütövlüklə qorunur.

**(591)** narıncı, qırmızı, moruğu, bənövşəyi, tünd bənövşəyi, sarı, açıq yaşıl, yaşıl, tünd yaşıl

**(511) 35** - reklam; biznes sahəsində menecment; biznes sahəsində inzibati fəaliyyət; ofis xidməti.

**36** - sığortalama; maliyyə fəaliyyəti; kredit-pul əməliyyatları; daşınmaz əmiaka dair əməliyyatlar.

**37** - inşaat; təmir; avadanlığın quraşdırılması.

**43** - ərzaq məhsulları və içkilərlə təmin etmə üzrə xidmətlər; müvəqqəti yaşayışın təmin edilməsi.

(526) В товарном знаке словосочетание "Gəncə Mall" охраняется в целом без предоставления самостоятельной правовой охраны отдельным элементам.

(511) 35 - реклама; менеджмент в сфере бизнеса; административная деятельность в сфере бизнеса; офисная служба.

36 - страхование; финансовая деятельность; кредитно-денежные операции; операции с недвижимостью.

37 - строительство; ремонт; установка оборудования.

43 - услуги по обеспечению пищевыми продуктами и напитками; обеспечение временного проживания.

(111) N 2018 0173

(151) 23.02.2018

(210) 2018 00040

(220) 18.01.2018

(181) 18.01.2028

(730) "City Service Company" MMC, AZ 1023, Bakı şəh., Səbail r-nu, Bibi-Heybət ŞTQ, Namiq Quliyev, ev 62A (AZ)

(540)



(526) Əmtəə nişanında "restaurant&terrace" söz birləşməsi hüquqi mühafizə obyektidir.

(591) göy, ağ

(511) 43 - kafe, restoran, bar xidmətləri.

(526) В товарном знаке словосочетание "restaurant&terrace" не является объектом правовой охраны.

(591) синий, белый

(511) 43 - кафе, ресторан, барные услуги.

(111) N 2018 0174

(151) 23.02.2018

(210) 2018 00042

(220) 18.01.2018

(181) 18.01.2028

(730) Əsgərov Azər Zəlmxan oğlu, AZ 1004, Bakı şəh., Səbail r-nu, A.İldırım, ev 5, m. 21 (AZ)

(540)



(511) 43 - kafe ve restoran xidmətləri.

(511) 43 - кафе и ресторанные услуги.

(111) N 2018 0175

(151) 23.02.2018

(210) 2017 00178

(220) 24.02.2017

(181) 24.02.2027

(730) "Ləzzət Qida Sənaye" MMC, Naxçıvan MR, Naxçıvan şəhəri, N.Tusi küçəsi, döngə 2 (AZ)

(540)



(511) 29 - ət, balıq, quş və ov quşu ət; ət ekstraktları; konservləşdirilmiş, qurudulmuş və istilik emalına uğradılmış tərəvəzlər və meyvələr; kompotlar; süd və süd məhsulları.

30 - qəhvə, çay, kakao, qənd, düyü, qəhvə əvəzediciləri; un və taxıl məhsulları. çörək bulka məmulatları, qənnadı məmulatları, dondurma; maya, çörəkçilik tozları.

31 - digər siniflərə aid edilməyən kənd təsərrüfatı, bağ-bostan, meşə və taxıl məhsulları; təzə meyvələr və tərəvəzlər.

35 - 29, 30, 31-ci sinifdə göstərilən əmtəələrin reklamı; biznes sahəsində menecment; biznes sahəsində inzibati fəaliyyət; ofis xidməti.

39 - 29, 30, 31-ci sinifdə göstərilən əmtəələrin nəql etmə; malların qablaşdırılması və saxlanması.

(511) 29 - мясо, рыба, птица и дичь; мясные экстракты; овощи и фрукты консервированные, сушеные и подвергнутые тепловой обработке; желе, варенье, компоты; яйца, молоко и молочные продукты; масла и жиры пищевые.

30 - кофе, чай, kakao, сахар, рис, тапиока (маниока), саго, заменители кофе; мука и зерновые продукты, хле-бобулочные изделия, кондитерские изделия, мороженое; мед, сироп из патоки; дрожжи, пекарные порошки; соль,

горчица; уксус, приправы; пряности; пищевой лед.

**31** - сельскохозайственные, садово-огородные, лесные и зерновые продукты, не относящиеся к другим классам; живые животные; свежие фрукты и овощи; семена, живые растения и цветы; корма для животных; солод.

**35** - реклама и услуги указанное в 29, 30, 31-м классе ; менеджмент в сфере бизнеса; административная деятельность в сфере бизнеса; офисная служба;

**39** - транспортировка; упаковка и хранение товаров указанное в 29, 30, 31-м классе.

(111) N 2018 0176

(151) 23.02.2018

(210) 2017 00764

(220) 24.08.2017

(181) 24.08.2027

(730) "CODE" MMC, AZ 1010, Bakı şəh., Nəsimi rayonu, Nizami, ev 129E, məhəllə 705 (AZ)

(540)



(526) Əmtəə nişanında "code academy" söz birləşməsinə təşkil edən elementlərə ayrı-ayrılıqda hüquqi mühafizə verilmədən bütövlüklə qorunur.

(591) göy, narıncı, bənövşəyi, yaşıl, çəhrayı, sarı

(511) 41 - tədris, tədris prosesinin təmin edilməsi.

(526) В товарном знаке словосочетание "code academy" охраняется в целом без предоставления самостоятельной правовой охраны отдельным элементам.

(591) синий, оранжевый, фиолетовый, зеленый, розовый, желтый

(511) 41 - обучение; обеспечение учебного процесса.

(111) N 2018 0177

(151) 23.02.2018

(210) 2017 00902

(220) 02.10.2017

(181) 02.10.2027

(730) Qurbanov Extiyar Bərxuda oğlu, AZ 4329, Lerik r-nu, Rvarud kəndi (AZ)

(540)

LİKAB

(511) 32 - pivə; mineral və qazlı sular və digər alkoqolsuz içkilər; meyvəli içkilər və meyvə şirələri; siroplar və içkilərin hazırlanması üçün digər tərkiblər.

**35** - 32-ci sinifdə göstərilən malların reklamı və satışı üzrə xidmətlər.

(511) 32 - пиво; минеральные и газированные воды и прочие безалкогольные напитки; фруктовые напитки и фруктовые соки; сиропы и прочие составы для изготовления напитков.

**35** - реклама и продажа товаров указанных в 32-ом классе.

(111) N 2018 0178

(151) 23.02.2018

(210) 2017 00929

(220) 12.10.2017

(181) 12.10.2027

(730) Asfarma Dərman Sənaye Ltd. Şirkəti, Bakı şəh., Nərimanov r-nu, Atatürk pr-ti 44 (AZ)

(540)

"ASFAMPISID/ АСФАМПСИД/ ASFAMPISID" əmtəə nişanı

(511) 05 - əczaçılıq və baytarlıq preparatları; tibbi məqsədlər üçün gigiyena preparatları; tibbi məqsədlər üçün pəhriz maddələri; uşaq qidası; plastirlər, sarğı materialları; dişləri plomblamaq və diş surətlərini hazırlamaq üçün materiallar; dezinfeksiyaedici vasitələr; ziyanverici heyvanları məhv etmək üçün vasitələr; fungisidlər, herbisidlər

**35** - reklam, biznes sahəsində menecment; biznes sahəsində inzibati fəaliyyət; ofis xidməti.

(511) 05 - фармацевтические продукты, медицинские и ветеринарные препараты; гигиенические препараты для медицинских целей; диетическое питание и вещества для медицинских или ветеринарных целей, детское питание; пищевые добавки для человека и животных; пластыри, перевязочные материалы; материалы для пломбирования зубов и изготовления зубных слепков; дезинфицирующие средства; препараты для уничтожения вредных животных; фунгициды, гербициды.

35 - реклама; менеджмент в сфере бизнеса; административная деятельность в сфере бизнеса; офисная служба.

(111) N 2018 0179

(151) 23.02.2018

(210) 2017 01011

(220) 01.11.2017

(181) 01.11.2027

(730) "Konfirom" MMC, Sabunçu rayonu, Cəmsid Naхсivanski küçəsi, ev 43, mən. 75 (AZ)

(540)

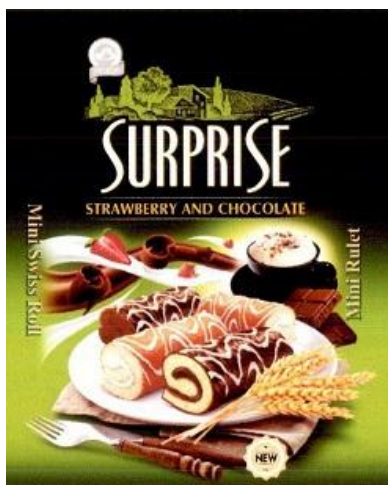

(526) Əmtəə nişanında "STRAWBERRY AND CHOCOLATE", "Mini Swiss Roll" və "Mini Rules" söz birləşmələri, "NEW" söz işarəsi hüquqi mühafizə obyektidir.

(591) yaşıl, qəhvəyi, sarı, narıncı, ağ, qara

(511) 30 - ruletlər.

35 - reklam; 30-cu sinidə göstərilmiş əmtəələrin satışı üzrə xidmətlər.

(526) В товарном знаке словосочетания "STRAWBERRY AND CHOCOLATE", "Mini Swiss Roll" и "Mini Rules", словесное обозначение "NEW" не являются объектами правовой охраны.

(591) зеленый, коричневый, желтый, оранжевый, белый, черный

(511) 30 - рулеты.

35 - реклама; услуги по продаже товаров указанное в 30-ом классе.

(111) N 2018 0180

(151) 23.02.2018

(210) 2017 01067

(220) 20.11.2017

(181) 20.11.2027

(730) "GOLDEN BEE" MMC, AZ 1133, Bakı şəhəri, Suraxanı rayonu, Samir Cəfərov, ev 9 A, m. 162

(AZ)

(540)



(526) Əmtəə nişanında "BEE" söz işarəsi hüquqi mühafizə obyektidir.

(591) qara, ağ, qızılı

(511) 30 - bal.

(526) В товарном знаке словесное обозначение "BEE" не является объектом правовой охраны.

(591) черный, белый, золотистый

(511) 30 - мед.

(111) N 2018 0181

(151) 23.02.2018

(210) 2017 01068

(220) 20.11.2017

(181) 20.11.2027

(730) "Bizim Market" MMC, AZ 1123, Bakı şəhəri, Xətai rayonu, Xudu Məmmədov, ev 1C (AZ)

(540)



(526) Əmtəə nişanında "Le Miel" söz birləşməsi hüquqi mühafizə obyektidir.

(591) narıncı, sarı, qara, ağ, qızılı



(511) 30 - çörək-bulka məmulatları, qənnadı məmulatları, şirniyyatlar və tortlar.  
35 - 30-cu sinifdə göstərilən malların satışı üzrə xidmətlər.

(526) В товарном знаке словосочетание "Le Miel" не является объектом правовой охраны.

(591) оранжевый, желтый, черный, белый, золотистый

(511) 30 - хлебобулочные изделия, кондитерские изделия, сладости и торты.

35 - услуги продажи товаров указанное в 30-ом классе.

(111) N 2018 0182

(151) 23.02.2018

(210) 2017 01069

(220) 20.11.2017

(181) 20.11.2027

(730) "Bizim Market" MMC, AZ 1123, Bakı şəhəri, Xətai rayonu, Xudu Məmmədov, ev 1C (AZ)

(540)



(591) bənövşəyi

(511) 03 - yuyucu, ağardıcı və təmizləyici maddələr, yuyucu toz, bərk və maye sabun.

35 - yuyucu vasitələrin, qida məhsullarının, geyimlərin, məişət əşyalarının, məişət texnikasının oyuncaqların, idman alətlərinin, avtomobil aksesuarının, ofis ləvazimatlarının və ətriyyat məmulatlarının satışı üzrə xidmətlər.

(591) фиолетовый

(511) 03 - моющие средства, отбеливающие и чистящие средства, порошок моющего средства, твердое и жидкое мыло.

35 - услуги по продаже моющих средств, продуктов питания, одежды, предметов домашнего обихода, бытовой техники, игрушек, спортивного инвентаря, автомобильных принадлежностей, канцелярских товаров и парфюмерной продукции.

(111) N 2018 0183

(151) 23.02.2018

(210) 2016 00828

(220) 04.11.2016

(181) 04.11.2026

(730) Rəsulov Anar Hikmət oğlu, AZ1130, Bakı şəhəri, Binəqədi rayonu, Süleyman Sani Axundov, ev 1B, 8 mkr, m. 20 (AZ)

(540)



(526) Əmtəə nişanında "3D KİTAB" rəqəm, hərf və söz birləşməsi hüquqi mühafizə obyektidir.

(511) 16 - kağız, karton və onlardan digər siniflərə aid edilməyən məmulatlar; çap məhsulları; cildləmə işləri üçün materiallar; fotosəkillər; yazı kağızı malları.

35 - 16-cı sinifdə göstərilmiş əmtəələrin reklamı və satışı üzrə xidmətlər.

(526) В товарном знаке цифровое, буквенное и словесное сочетание "3D KİTAB" не является объектом правовой охраны.

(511) 16 - бумага, картон и изделия из них; печатная продукция; материалы для переплетных работ; фотоснимки; писчебумажные товары;

35 - услуги по продаже товаров и реклам указанное в 16-ом классе.

(111) N 2018 0184

(151) 23.02.2018

(210) 2016 00907

(220) 23.11.2016

(181) 23.11.2026

(730) "Daxili Araz Yükdəşimə Şirkəti" MMC, Naxçıvan MR, Naxçıvan şəhəri, 20-ci məhəllə, ev 78 (AZ)

(540)



(511) 12 - nəqliyyat vasitələrinin təkərləri üçün şinlər; daxili üzülükler; xarici üzülükler (bərk); təkər qapaqları.

(511) 12 - шины для колес транспортных средств; обивка внутренняя, покрытия наружные (жесткие); колпаки колеса.

(111) N 2018 0185

(151) 23.02.2018

(210) 2017 00369

(220) 11.04.2017

(181) 11.04.2027

(730) Abdullayev Abdulla Süleyman oğlu, Naxçıvan MR, Naxçıvan şəhəri, 21-ci məhəllə (AZ)

(540)



(591) qızıllı, ağ, mavi

(511) 35 - reklam; biznes sahəsində menecment; biznes sahəsində inzibati fəaliyyət; ofis xidməti.

39 - nəql etmə; malların qablaşdırılması və saxlanması.

43 - restoran xidmətləri, şadlıq evləri, mehmanxanaların idarə olunması,; kafelər; qəlyanaltılar; ictimai-iaşə xidmətləri.

(591) золотистый, белый, голубой

(511) 35 - реклама; менеджмент в сфере бизнеса; административная деятельность в сфере бизнеса; офисная служба;

39 - транспортировка; упаковка и хранение товаров.

43 - услуги по обеспечению пищевыми продуктами и напитками; обеспечение временного проживания.

(111) N 2018 0186

(151) 23.02.2018

(210) 2017 00209

(220) 09.03.2017

(181) 09.03.2027

(730) "ZD Group" MMC, AZ 1118, Bakı şəh., Nizami r-nu, Q.Qarayev pr-ti, ev 1, mən. 46 (AZ)

(540)



(526) Əmtəə nişanında "travel" söz işarəsi hüquqi mühafizə obyektidir.

(591) göy, mavi, ağ

(511) 39 - səyahətlərin təşkili; turizm xidmətləri, turların təşkil olunması.

(526) В товарном знаке словесное обозначение "travel" не является объектом правовой охраны.

(591) синий, голубой, белый

(511) 39 - организация путешествий; организация туров.

(111) N 2018 0187

(151) 23.02.2018

(210) 2017 00510

(220) 24.05.2017

(181) 24.05.2027

(730) "Biogen" MMC, AZ 6515, Yardımlı r-nu, Nisəqala kəndi (AZ)

(540)



(526) Əmtəə nişanında "SYRUP"söz işarəsi, "100 ml" rəqəm və hərf birləşməsi hüquqi mühafizə obyektləri deyildirlər.

(591) mavi, ağ, qəhvəyi

(511) 05 - əczaçılıq, baytarlıq və gigiena preparatları; tibbi məqsədlər üçün pəhriz maddələri.

(526) В товарном знаке словесное обозначение "SYRUP", цифровое и буквенное сочетание "100 ml" не являются объектами правовой охраны.

(591) голубой, белый, коричневый

(511) 05 - фармацевтические, ветеринарные и гигиенические препараты; диетические вещества для медицинских целей.

(111) N 2018 0188

(151) 23.02.2018

(210) 2017 00513

(220) 25.05.2017

(181) 25.05.2027

(730) "Herba-Flora" Firması, AZ 1078, Bakı şəh., Nəsimi r-nu, Ak. Həsən Əliyev ev 10, məhəllə 999 (AZ)

(540)

# Herbi Col

(511) 05 - əczaçılıq, baytarlıq və gigiena preparatları tibbi məqsədlər üçün pəhriz maddələri, uşaq qidası; plastirlər, sarğı materialları; dişləri plomblamaq və diş surətlərini hazırlamaq üçün materiallar; dezinfeksiyaedici vasitələr; ziyanverici heyvanları məhv etmək üçün preparatlar; fungusidlər, herbisidlər.

(511) 05 - фармацевтические продукты, медицинские и ветеринарные препараты; гигиенические препараты для медицинских целей; диетическое питание и вещества для медицинских или ветеринарных целей, детское питание; пищевые добавки для человека и животных; пластыри, перевязочные материалы; материалы для пломбирования зубов и изготовления зубных слепков; дезинфицирующие средства; препараты для уничтожения вредных животных; фунгициды, гербициды.

(111) N 2018 0189

(151) 23.02.2018

(210) 2017 00514

(220) 25.05.2017

(181) 25.05.2027

(730) "Herba-Flora" Firması, AZ 1078, Bakı şəh., Nəsimi r-nu, Ak. Həsən Əliyev ev 10, məhəllə 999 (AZ)

(540)

# Tussi Flor

(511) 05 - əczaçılıq, baytarlıq və gigiena preparatları tibbi məqsədlər üçün pəhriz maddələri, uşaq qidası; plastirlər, sarğı materialları; dişləri plomblamaq və diş surətlərini hazırlamaq üçün materiallar; dezinfeksiyaedici vasitələr; ziyanverici heyvanları məhv etmək üçün preparatlar; fungusidlər, herbisidlər.

(511) 05 - фармацевтические продукты, медицинские и ветеринарные препараты; гигиенические препараты для медицинских целей; диетическое питание и вещества для медицинских или ветеринарных целей, детское питание; пищевые добавки для человека и животных; пластыри, перевязочные материалы; материалы для пломбирования зубов и изготовления зубных слепков; дезинфицирующие средства; препараты для уничтожения вредных животных; фунгициды, гербициды.

(111) N 2018 0190

(151) 23.02.2018

(210) 2018 00072

(220) 22.01.2018

(181) 22.01.2028

(730) "Palladium Defence and Security Solutions" MMC, AZ 0100, Abşeron r-nu, Xirdalan şəh., Ş.Qurbanov, ev 73A (AZ)

(540)



(526) Əmtəə nişanında "DEFENCE &amp; SECURITY SOLUTIONS LLC" soz birləşməsi hüquqi mühafizə obyektidir.

(511) 01 - sənaye, elmi məqsədlərdə, fotoqrafiyada, kənd təsərrüfatında, bağçılıqda və meşəçilikdə istifadə üçün nəzərdə tutulan kimyəvi məhsullar; emal olunmamış sintetik qatranlar, emal olunmamış plastik materiallar; gübrələr; od söndürmək üçün tərkiblər; metalların tavlanması və lehimlənməsi üçün preparatlar; ərzaq məhsullarının konservləşdirilməsi üçün preparatlar; aşı maddələri; sənaye məqsədləri üçün yapışqan maddələr; palladium əsaslı kimyəvi məhsullar istisna olmaqla.

02 - boyalar, əlif yağları, laklar; metalları korroziyadan və ağacı xarab olmaqdan mühafizə edən qoruyucu vasitələr; boyaq maddələri; yeyici maddələr; emal olunmamış təbii qatranlar; bədii-dekorativ məqsədlər və bədii mətbuat üçün istifadə edilən təbəqə və tozvari metallar.

03 - ağartma üçün preparatlar və yuma üçün digər maddələr; təmizləmə, cilalama, yağsızlaşdırma və abraziv emal üçün preparatlar; sabunlar; ətriyyat məmulatları, efir yağları, kosmetika, saç üçün losyonlar; diş tozları və pastaları.

04 - texniki yağlar və sürtkülər; sürtkü materialları; tozu udmaq, islatmaq və birləşdirmək üçün tərkiblər; yanacaqlar (o cümlədən, motor benzinləri) və işıqlandırıcı materiallar; fitillər və işıqlandırma üçün şamlar; palladium əsaslı məhsullar istisna olmaqla.

05 - əczaçılıq, baytarlıq və gigiyena preparatları, tibbi məqsədlər üçün pəhriz maddələri, uşaq qidası; plastirlər, sargı materialları; dişləri plomblamaq və diş surətlərini hazırlamaq üçün materiallar; dezinfeksiyaedici vasitələr; ziyanverici heyvanları məhv etmək üçün preparatlar; fungusidlər, herbisidlər; palladium tərkibli preparatlar istisna olmaqla.

06 - adi metallar və onların xəlitələri; metal tikinti materialları; səyyar metal konstruksiyalar və tikililər; dəmir yolları üçün metal materiallar; metal trosalar və məfillər (qeyri-elektrik); dəmir və qifil məmulatları;

metal borular; seyflər; digər siniflərə aid edilməyən adi metallardan məmulatlar; filizlər.

07 - maşınlar və dəzgahlar; mühərriklər (yerüstü nəqliyyat vasitələri üçün nəzərdə tutulanlar istisna olmaqla); birləşmələr və ötürmə elementləri (yerüstü nəqliyyat vasitələri üçün nəzərdə tutulanlar istisna olmaqla); əl ilə idarə edilən alətlərdən başqa, kənd təsərrüfatı alətləri; inkubatorlar.

08 - əl vasitələri və alətlər; bıçaq məmulatları, çəngəllər və qaşıqlar; soyuq silah; ülgüclər.

09 - elmi, dəniz, geodeziya, fotoqrafiya, kinematografiya, optika, çəkmə, ölçmə, siqnalizasiya, nəzarət (yoxlama), xilas etmə və tədris üçün cihaz və alətlər; elektrikin ötürülməsi, paylanması, transformasiyası, toplanması, tənzimlənməsi və ya idarə edilməsi üçün cihaz və alətlər; səsin və ya təsvirin yazılması, ötürülməsi, canlandırılması üçün aparatura; məlumatın maqnit daşıyıcıları, səsyzma diskləri; ticarət avtomatları və ilkin ödənişli aparatlar üçün mexanizmlər; kassa aparatları, hesablayıcı maşınlar, məlumatları işləmək üçün avadanlıq və kompüterlər; od söndürmək üçün avadanlıq; palladium tərkibli avadanlıq və alətlər istisna olmaqla.

10 - cərrahiyyə, tibbi, stomatoloji və baytarlıq cihaz və alətləri; ətrafların protezləri, göz və diş protezləri; ortopedik məmulatlar; tikiş qoymaq üçün materiallar.

11 - işıqlandırma, qızdırma, buxar əldə etmə, ərzaq məhsullarının isti emalı üçün, soyutma, qurutma, ventilyasiya etmə üçün, su bölüşdürücü və sanitariya-texniki qurğular.

12 - nəqliyyat vasitələri; quruda, suda və havada yerini dəyişən aparatlar; palladium əsaslı avtomobil ehtiyat hissələri istisna olmaqla.

13 - odlu silah; döyüş sursatı və mərmilər; partlayıcı maddələr; fişənglər.

14 - nəcib metallar və onların xəlitələri, onlardan digər siniflərə aid edilməyən məmulatlar və ya örtülər; zərgərlik məmulatları, bjuteriya, qiymətli daş-qaşlar; saatlar və digər xronometrik cihazlar.

15 - musiqi alətləri.

16 - kağız, karton və onlardan digər siniflərə aid edilməyən məmulatlar; çap məhsulları; cildləmə işləri üçün materiallar; fotosəkillər; yazı kağızı malları; dəftərxana və məişət məqsədləri üçün yapışqan maddələr; rəssamlar üçün ləvazimatlar; fırçalar; yazı makinaları və kontor ləvazimatları (mebel istisna edilməklə); tədris materialları və əyani vəsaitlər (aparatura istisna edilməklə); qablaşdırma üçün plastik kütlədən qayırılmış materiallar (digər siniflərə aid edilməyən); şriftlər; mətbəə klişesi.

17 - kauçuk, rezin, quttaperça, asbest, slyuda və bu materiallardan digər siniflərə aid edilməyən məmulatlar; qismən emal olunmuş plastik kütlələrdən məmulatlar; kəpikləmə, sıxlaşdırma və



izolyasiya üçün materiallar; qeyri-metal elastik borular.

**18** - dəri və onun əvəzediciləri, onlardan digər siniflərə aid edilməyən məmulatlar; heyvan dəriləri; yol sandıqları, çamadanlar; yağış və gün çətirləri, əsalar; qırmanclar, qamçılar, at yəhər-qayıışı və sərraclıq malları.

**19** - qeyri-metal tikinti materialları; tikinti məqsədləri üçün qeyri-metal sərt borular; asfalt, qatranlar və bitum; qeyri-metal səyyar konstruksiyalar və tikililər; qeyri-metal abidələr.

**20** - mebel, güzgülər, şəkillər üçün çərçivələr; ağacdan, mantardan, qamışdan, qarğıdan, söyüddən, buynuzdan, sümükdən, fil sümüyündən, balina bığından, tısbağaların qınından, balıqqaqlarından, kəhrabadan, sədəfdən, dəniz penkasından, bu materialların əvəzediciləindən və ya plastik kütlələrdən digər siniflərə aid edilməyən məmulatlar.

**21** - ev və ya mətbəx əşyaları və qab-qacaq; daraqlar və süngərlər; şotkalar (fırçalar istisna edilməklə); şotka məmulatları üçün materiallar; təmizlik və yır-yığış üçün tərtibatlar; metal liflər; emal olunmamış və ya qismən emal olunmuş şüşə (tikinti şüşəsi istisna olmaqla); şüşə, çini və saxsıdan digər siniflərə aid edilməyən məmulatlar.

**22** - digər siniflərə aid edilməyən kanatlar, kəndirlər, çiyələr, torlar, çadırlar, talvarlar, brezent, yelkənlər və kisələr; doldurma materialları (rezin və plastik materiallardan olanlar istisna olunmaqla); toxuculuq lifti xammalı.

**23** - toxuculuq sapları və iplik.

**24** - digər siniflərə aid edilməyən parçalar və toxuculuq məmulatları; ədyallar, örtüklər və süfrələr.

**25** - geyim, ayaqqabı və baş geyimləri.

**26** - krujeva və tikməli məmulatlar, tesma və lentlər; düymələr, basmadüymələr, qarmaqlar və qarqaralar, sancaqlar və iynələr; süni güllər.

**27** - xalçalar, həsirlər, ayaqahtılar, linoleum və döşəmə üçün digər örtüklər; toxuma olmayan divar kağızları və üzlük materiallar.

**28** - oyunlar, oyuncaqlar; digər siniflərə aid edilməyən gimnastika və idman malları; yolka bəzəkləri

**29** - ət, balıq, quş və ov quşu ət; ət ekstraktları; konservləşdirilmiş, qurudulmuş və istilik emalına uğradılmış meyvə və tərəvəzlər; jele, mürəbbə, kompotlar, yumurta, süd və süd məhsulları; qida yağları və piyləri.

**30** - qəhvə, çay, kakao, qənd, düyü, tapioka (manioka), saqo, qəhvə əvəzediciləri; un və taxıl məhsulları, çörək-bulka məmulatları, qənnadı məmulatları, dondurma; bal, patokadan sirop; maya, çörəkçilik tozları; duz, xardal; sirkə, souslar; ədviyyatlar; qida buzu.

**31** - digər siniflərə aid edilməyən kənd təsərrüfatı, bağ-bostan, meşə və taxıl məhsulları; diri heyvanlar;

təzə meyvələr və tərəvəzlər; toxumlar, canlı bitkilər və güllər; heyvanlar üçün yemlər; səməni.

**32** - pivə; mineral və qazlı sular və digər alkoqolsuz içkilər; meyvəli içkilər və meyvə şirələri; siropalar və içkilərin hazırlanması üçün digər tərkiblər.

**33** - alkoqollu içkilər (pivə istisna olmaqla).

**34** - tütün; papiros çəkmək üçün ləvazimatlar; kibrit.

**35** - reklam; biznes sahəsində menecment; biznes sahəsində inzibati fəaliyyət; ofis xidməti.

**36** - sığortalama; maliyyə fəaliyyəti; kredit-pul əməliyyatları; daşınmaz əmlakla əməliyyatlar.

**37** - inşaat; temir; avadanlığın quraşdırılması

**38** - telekommunikasiyalar.

**39** - nəql etmə; malların qablaşdırılması və saxlanması; səyahətlərin təşkili.

**40** - materialların emalı.

**41** - tərbiyə etmə; tədris prosesinin təmin edilməsi; əyləncələr; idman və mədəni-maarif tədbirlərinin təşkili.

**42** - elmi və texnoloji xidmətlər və onlara aid elmi tədqiqatlar və işləmələr; sənaye analizi və elmi tədqiqatlar üzrə xidmətlər; kompüterlərin texniki və proqram təminatının işlənməsi və təkmilləşdirilməsi.

**43** - ərzaq məhsulları və içkilərlə təmin etmə xidmətləri; müvəqqəti yaşayışın təmin edilməsi.

**44** - tibbi xidmətlər; baytarlıq xidmətləri; insanlar və heyvanlar üçün gigiyena və kosmetika sahəsində xidmətlər; kənd təsərrüfatı, bostançılıq və meşəçilik sahəsində xidmətlər.

**45** - hüquqi xidmətlər; fərdi şəxslərin tələbatlarının təmin edilməsi üçün başqaları tərəfindən göstərilən şəxsi və sosial xidmətlər; əmlakın və fərdi şəxslərin müdafiyyəsi üçün təhlükəsizlik xidmətləri.

**(526) В товарном знаке словосочетание “DEFENCE & SECURITY SOLUTIONS LLC” не является объектом правовой охраны.**

**(511) 01** - химические продукты, предназначенные для использования в промышленных, научных целях, в фотографии, сельском хозяйстве, садоводстве и лесоводстве; необработанные синтетические смолы, необработанные пластические материалы; удобрения; составы для тушения огня; препараты для закалки и пайки металлов; препараты для консервирования пищевых продуктов; дубильные вещества; клеящие вещества для промышленных целей.

**02** - краски, олифы, лаки; защитные средства, предохраняющие металлы от коррозии и древесину от разрушения; красящие вещества; протравы; необработанные природные смолы; листовые и порошкообразные металлы, используемые для художественно-декоративных целей и художественной печати.

**03** - препараты для отбеливания и прочие вещества для стирки; препараты для чистки,

полирования, обезжиривания и абразивной обработки; мыла; парфюмерные изделия, эфирные масла, косметика, лосьоны для волос; зубные порошки и пасты.

**04** - технические масла и смазки; смазочные материалы; составы для поглощения, смачивания и связывания пыли; топлива (в том числе, моторные бензины) и осветительные материалы; фитили и свечи для освещения.

**05** - фармацевтические продукты, медицинские и ветеринарные препараты; гигиенические препараты для медицинских целей; диетическое питание и вещества для медицинских или ветеринарных целей, детское питание; пищевые добавки для человека и животных; пластыри, перевязочные материалы; материалы для пломбирования зубов и изготовления зубных слепков; дезинфицирующие средства; препараты для уничтожения вредных животных; фунгициды, гербициды.

**06** - обычные металлы и их сплавы; металлические строительные материалы; передвижные металлические конструкции и сооружения; металлические материалы для рельсовых путей; металлические тросы и проволока [неэлектрические]; скобяные и замочные изделия; металлические трубы; сейфы; руды.

**07** - машины и станки; двигатели (за исключением предназначенных для наземных транспортных средств); соединения и элементы передач (за исключением предназначенных для наземных транспортных средств); сельскохозяйственные орудия, иные, чем орудия с ручным управлением; инкубаторы для яиц; торговые автоматы.

**08** - ручные орудия и инструменты; ножевые изделия, вилки и ложки; холодное оружие; бритвы.

**09** - приборы и инструменты научные, морские, геодезические, фотографические, кинематографические, оптические, для взвешивания, измерения, сигнализации, контроля (проверки), спасания и обучения; приборы и инструменты для передачи, распределения, трансформации, накопления, регулирования или управления электричеством; аппаратура для записи, передачи, воспроизведения звука или изображений; магнитные носители информации, диски звукозаписи; компакт-диски, DVD и другие цифровые носители информации; механизмы для аппаратов с предварительной оплатой; кассовые аппараты, счетные машины, оборудование для обработки информации и компьютеры; программное обеспечение; оборудование для тушения огня.

**10** - приборы и инструменты хирургические, медицинские, стоматологические и ветеринарные; протезы конечностей, глазные и зубные протезы; ортопедические изделия; материалы для наложения швов.

**11** - устройства для освещения, нагрева, получения пара, тепловой обработки пищевых продуктов, для охлаждения, сушки, вентиляции, водораспределительные и санитарно-технические.

**12** - транспортные средства; аппараты, перемещающиеся по земле, воде и воздуху.

**13** - огнестрельное оружие; боеприпасы и снаряды; взрывчатые вещества; фейерверки.

**14** - благородные металлы и их сплавы; ювелирные изделия, бижутерия, драгоценные камни; часы и прочие хронометрические приборы.

**15** - музыкальные инструменты.

**16** - бумага, картон и изделия из них; печатная продукция; материалы для переплетных работ; фотоснимки; писчебумажные товары; клейкие вещества для канцелярских и бытовых целей; принадлежности для художников; кисти; пишущие машины и конторские принадлежности (за исключением мебели); учебные материалы и наглядные пособия (за исключением аппаратуры); пластмассовые материалы для упаковки; шрифты; клише типографские.

**17** - каучук, резина, гуттаперча, асбест, слюда и изделия из этих материалов; изделия из частично обработанных пластмасс; материалы для конопачения, уплотнения и изоляции; неметаллические гибкие трубы.

**18** - кожа и имитация кожи, изделия из них; шкуры животных; дорожные сумки, чемоданы; зонты от дождя и солнца; трости; хлысты, кнуты, конская сбруя и шорные изделия.

**19** - неметаллические строительные материалы; неметаллические жесткие трубы для строительных целей; асфальт, смолы и битум; неметаллические передвижные конструкции и сооружения; неметаллические памятники.

**20** - мебель, зеркала, обрамления для картин; рог, кость, слоновая кость, китовый ус или перламутр необработанные или частично обработанные; раковины; морская пенка; янтарь.

**21** - домашняя или кухонная утварь и посуда; расчески и губки; щетки (за исключением кистей); материалы для щеточных изделий; приспособления для чистки и уборки; мочалки металлические; необработанное или частично обработанное стекло (за исключением строительного стекла); изделия из стекла, фарфора и фаянса.

**22** - канаты, веревки, бечевки; сети; палатки, навесы, брезенты; паруса; мешки; набивочные

материалы (за исключением из бумаги, картона, резины и пластических материалов); текстильное волокнистое сырье.

**23** - нити текстильные и пряжа.

**24** - ткани и их заменители; покрывала постельные и скатерти; одеяла.

**25** - одежда, обувь, головные уборы.

**26** - кружева и вышитые изделия, тесьма и ленты; пуговицы, кнопки, крючки и блочки, булавки и иглы; искусственные цветы.

**27** - ковры, циновки, маты, линолеум и прочие покрытия для полов; стенные обои и обивочные материалы (нетекстильные).

**28** - игры, игрушки; гимнастические и спортивные товары; елочные украшения.

**29** - мясо, рыба, птица и дичь; мясные экстракты; овощи и фрукты консервированные, сушеные и подвергнутые тепловой обработке; желе, варенье, компоты; яйца; молоко и молочные продукты; масла и жиры пищевые.

**30** - кофе, чай, какао и заменители кофе; рис; тапиока (маниока) и саго; мука и зерновые продукты; хлебобулочные изделия, кондитерские изделия; мороженое; сахар, мед, сироп из патоки; дрожжи, пекарные порошки; соль; горчица; уксус, приправы; пряности; лед.

**31** - сельскохозяйственные, садово-огородные и лесные продукты; зерно и семена необработанные или обработанные; живые животные; свежие фрукты и овощи; живые растения и цветы; корма для животных; солод.

**32** - пиво; минеральные и газированные воды и прочие безалкогольные напитки; фруктовые напитки и фруктовые соки; сиропы и прочие составы для изготовления напитков.

**33** - алкогольные напитки (за исключением пива).

**34** - табак; курительные принадлежности; спички.

**35** - реклама; менеджмент в сфере бизнеса; административная деятельность в сфере бизнеса; офисная служба.

**36** - страхование; финансовая деятельность; кредитно-денежные операции; операции с недвижимостью.

**37** - строительство; ремонт; установка оборудования.

**38** - телекоммуникации.

**39** - транспортировка; упаковка и хранение товаров; организация путешествий.

**40** - обработка материалов.

**41** - воспитание; обеспечение учебного процесса; развлечения; организация спортивных и культурно-просветительных мероприятий.

**42** - научные и технологические услуги и относящиеся к ним научные исследования и разработки; услуги по промышленному анализу и научным исследованиям; разработка и

усовершенствование технического и программного обеспечения компьютеров.

**43** - услуги по обеспечению пищевыми продуктами и напитками; обеспечение временного проживания.

**44** - медицинские услуги; ветеринарные услуги; услуги в области гигиены и косметики для людей и животных; услуги в области сельского хозяйства, огородничества и лесоводства.

**45** - услуги юридические; службы безопасности для защиты имущества и индивидуальных лиц; персональные и социальные услуги, оказываемые другим для удовлетворения потребностей индивидуальных лиц.

# GÖSTƏRİCİLƏR УКАЗАТЕЛИ

## ƏMTƏƏ NİŞANI ŞAHƏDATNAMƏLƏRİNİN SİSTEMATİK GÖSTƏRİCİSİ СИСТЕМАТИЧЕСКИЙ УКАЗАТЕЛЬ СВИДЕТЕЛЬСТВ НА ТОВАРНЫЕ ЗНАКИ

ƏXBТ	Şahədatnamənin №-si	İddia sənədinin №-si	ƏXBТ	Şahədatnamənin №-si	İddia sənədinin №-si	ƏXBТ	Şahədatnamənin №-si	İddia sənədinin №-si
МКТУ	№	№	МКТУ	№ свидетельства	№	МКТУ	№	№
	свидетельства	заявки			заявки		свидетельства	заявки
01	N 2018 0190	2018 00072	05	N 2018 0141	2017 00833	30	N 2018 0180	2017 01067
02	N 2018 0162	2017 01180	05	N 2018 0142	2017 00834	30	N 2018 0181	2017 01068
03	N 2018 0157	2017 01230	05	N 2018 0143	2017 00835	32	N 2018 0167	2017 01034
03	N 2018 0182	2017 01069	05	N 2018 0144	2017 00836	32	N 2018 0177	2017 00902
05	N 2018 0120	2017 00812	05	N 2018 0145	2017 00837	35	N 2018 0119	2018 00025
05	N 2018 0121	2017 00813	05	N 2018 0146	2017 00838	35	N 2018 0163	2017 01192
05	N 2018 0122	2017 00814	05	N 2018 0147	2017 00839	35	N 2018 0164	2017 01193
05	N 2018 0123	2017 00815	05	N 2018 0148	2017 00840	35	N 2018 0168	2017 01020
05	N 2018 0124	2017 00816	05	N 2018 0149	2017 00842	35	N 2018 0169	2017 01021
05	N 2018 0125	2017 00817	05	N 2018 0150	2017 00843	35	N 2018 0170	2017 01022
05	N 2018 0126	2017 00818	05	N 2018 0151	2017 00841	35	N 2018 0171	2017 01048
05	N 2018 0127	2017 00819	05	N 2018 0160	2017 33983	35	N 2018 0172	2017 01049
05	N 2018 0128	2017 00820	05	N 2018 0178	2017 00929	35	N 2018 0185	2017 00369
05	N 2018 0129	2017 00821	05	N 2018 0187	2017 00510	38	N 2018 0152	2017 00935
05	N 2018 0130	2017 00822	05	N 2018 0188	2017 00513	38	N 2018 0153	2017 00936
05	N 2018 0131	2017 00823	05	N 2018 0189	2017 00514	38	N 2018 0154	2017 00937
05	N 2018 0132	2017 00824	12	N 2018 0184	2016 00907	38	N 2018 0155	2017 00938
05	N 2018 0133	2017 00825	16	N 2018 0183	2016 00828	38	N 2018 0156	2017 00939
05	N 2018 0134	2017 00826	25	N 2018 0165	2017 01210	39	N 2018 0186	2017 00209
05	N 2018 0135	2017 00827	29	N 2018 0118	2017 01145	41	N 2018 0159	2017 01234
05	N 2018 0136	2017 00828	29	N 2018 0161	2017 01064	41	N 2018 0176	2017 00764
05	N 2018 0137	2017 00829	29	N 2018 0166	2018 00033	43	N 2018 0158	2017 01233
05	N 2018 0138	2017 00830	29	N 2018 0175	2017 00178	43	N 2018 0173	2018 00040
05	N 2018 0139	2017 00831	30	N 2018 0117	2017 01144	43	N 2018 0174	2018 00042
05	N 2018 0140	2017 00832	30	N 2018 0179	2017 01011			

## ƏMTƏƏ NİŞANI ÜZRƏ İDDİA SƏNƏDLƏRİNİN SAY GÖSTƏRİCİSİ НУМЕРАЦИОННЫЙ УКАЗАТЕЛЬ ЗАЯВОК НА ТОВАРНЫЕ ЗНАКИ

İddia sənədinin №-si	Şahədatnamənin №-si	ƏXBТ	İddia sənədinin №-si	Şahədatnamənin №-si	ƏXBТ	İddia sənədinin №-si	Şahədatnamənin №-si	ƏXBТ
№	№ свидетельства	МКТУ	№	№ свидетельства	МКТУ	№	№ свидетельства	МКТУ
заявки	а		заявки	а		заявки	а	
2016 00828	N 2018 0183	16	2017 00828	N 2018 0136	05	2017 01021	N 2018 0169	35
2016 00907	N 2018 0184	12	2017 00829	N 2018 0137	05	2017 01022	N 2018 0170	35
2017 00178	N 2018 0175	29	2017 00830	N 2018 0138	05	2017 01034	N 2018 0167	32
2017 00209	N 2018 0186	39	2017 00831	N 2018 0139	05	2017 01048	N 2018 0171	35
2017 00369	N 2018 0185	35	2017 00832	N 2018 0140	05	2017 01049	N 2018 0172	35
2017 00510	N 2018 0187	05	2017 00833	N 2018 0141	05	2017 01064	N 2018 0161	29
2017 00513	N 2018 0188	05	2017 00834	N 2018 0142	05	2017 01067	N 2018 0180	30
2017 00514	N 2018 0189	05	2017 00835	N 2018 0143	05	2017 01068	N 2018 0181	30
2017 00764	N 2018 0176	41	2017 00836	N 2018 0144	05	2017 01069	N 2018 0182	03
2017 00812	N 2018 0120	05	2017 00837	N 2018 0145	05	2017 01144	N 2018 0117	30
2017 00813	N 2018 0121	05	2017 00838	N 2018 0146	05	2017 01145	N 2018 0118	29
2017 00814	N 2018 0122	05	2017 00839	N 2018 0147	05	2017 01180	N 2018 0162	02
2017 00815	N 2018 0123	05	2017 00840	N 2018 0148	05	2017 01192	N 2018 0163	35
2017 00816	N 2018 0124	05	2017 00841	N 2018 0151	05	2017 01193	N 2018 0164	35
2017 00817	N 2018 0125	05	2017 00842	N 2018 0149	05	2017 01210	N 2018 0165	25
2017 00818	N 2018 0126	05	2017 00843	N 2018 0150	05	2017 01230	N 2018 0157	03

2017 00819	N 2018 0127	05	2017 00902	N 2018 0177	32	2017 01233	N 2018 0158	43
2017 00820	N 2018 0128	05	2017 00929	N 2018 0178	05	2017 01234	N 2018 0159	41
2017 00821	N 2018 0129	05	2017 00935	N 2018 0152	38	2017 33983	N 2018 0160	05
2017 00822	N 2018 0130	05	2017 00936	N 2018 0153	38	2018 00025	N 2018 0119	35
2017 00823	N 2018 0131	05	2017 00937	N 2018 0154	38	2018 00033	N 2018 0166	29
2017 00824	N 2018 0132	05	2017 00938	N 2018 0155	38	2018 00040	N 2018 0173	43
2017 00825	N 2018 0133	05	2017 00939	N 2018 0156	38	2018 00042	N 2018 0174	43
2017 00826	N 2018 0134	05	2017 01011	N 2018 0179	30	2018 00072	N 2018 0190	01
2017 00827	N 2018 0135	05	2017 01020	N 2018 0168	35			

**ƏMTƏƏ NİŞANI ŞAHƏDƏTNAMƏLƏRİNİN SAY GÖSTƏRİCİSİ**  
**НУМЕРАЦИОННЫЙ УКАЗАТЕЛЬ СВИДЕТЕЛЬСТВ НА ТОВАРНЫЕ ЗНАКИ**

Şahədatnamənin №-si	İddia sənədinin №-si	ƏXBТ	Şahədatnamənin №-si	İddia sənədinin №-si	ƏXBТ	Şahədatnamənin №-si	İddia sənədinin №-si	ƏXBТ
№ свидетельства	№ заявки	МКТУ	№ свидетельства	№ заявки	МКТУ	№ свидетельства	№ заявки	МКТУ
N 2018 0117	2017 01144	30	N 2018 0142	2017 00834	05	N 2018 0167	2017 01034	32
N 2018 0118	2017 01145	29	N 2018 0143	2017 00835	05	N 2018 0168	2017 01020	35
N 2018 0119	2018 00025	35	N 2018 0144	2017 00836	05	N 2018 0169	2017 01021	35
N 2018 0120	2017 00812	05	N 2018 0145	2017 00837	05	N 2018 0170	2017 01022	35
N 2018 0121	2017 00813	05	N 2018 0146	2017 00838	05	N 2018 0171	2017 01048	35
N 2018 0122	2017 00814	05	N 2018 0147	2017 00839	05	N 2018 0172	2017 01049	35
N 2018 0123	2017 00815	05	N 2018 0148	2017 00840	05	N 2018 0173	2018 00040	43
N 2018 0124	2017 00816	05	N 2018 0149	2017 00842	05	N 2018 0174	2018 00042	43
N 2018 0125	2017 00817	05	N 2018 0150	2017 00843	05	N 2018 0175	2017 00178	29
N 2018 0126	2017 00818	05	N 2018 0151	2017 00841	05	N 2018 0176	2017 00764	41
N 2018 0127	2017 00819	05	N 2018 0152	2017 00935	38	N 2018 0177	2017 00902	32
N 2018 0128	2017 00820	05	N 2018 0153	2017 00936	38	N 2018 0178	2017 00929	05
N 2018 0129	2017 00821	05	N 2018 0154	2017 00937	38	N 2018 0179	2017 01011	30
N 2018 0130	2017 00822	05	N 2018 0155	2017 00938	38	N 2018 0180	2017 01067	30
N 2018 0131	2017 00823	05	N 2018 0156	2017 00939	38	N 2018 0181	2017 01068	30
N 2018 0132	2017 00824	05	N 2018 0157	2017 01230	03	N 2018 0182	2017 01069	03
N 2018 0133	2017 00825	05	N 2018 0158	2017 01233	43	N 2018 0183	2016 00828	16
N 2018 0134	2017 00826	05	N 2018 0159	2017 01234	41	N 2018 0184	2016 00907	12
N 2018 0135	2017 00827	05	N 2018 0160	2017 33983	05	N 2018 0185	2017 00369	35
N 2018 0136	2017 00828	05	N 2018 0161	2017 01064	29	N 2018 0186	2017 00209	39
N 2018 0137	2017 00829	05	N 2018 0162	2017 01180	02	N 2018 0187	2017 00510	05
N 2018 0138	2017 00830	05	N 2018 0163	2017 01192	35	N 2018 0188	2017 00513	05
N 2018 0139	2017 00831	05	N 2018 0164	2017 01193	35	N 2018 0189	2017 00514	05
N 2018 0140	2017 00832	05	N 2018 0165	2017 01210	25	N 2018 0190	2018 00072	01
N 2018 0141	2017 00833	05	N 2018 0166	2018 00033	29			

## SƏNAYE NÜMUNƏLƏRİNƏ DAİR İDDİA SƏNƏDLƏRİ BARƏDƏ MƏLUMATLARIN DƏRCİ

(21) S 2017 0028

(22) 01.08.2017

(51) 32-00

(71) "KORAL İST" Məhdud Məsuliyyətli Cəmiyyəti  
(AZ)

(72) Muradov Əmir Şəmil oğlu (AZ)

(54) VƏRƏQ MATERIALI ÜÇÜN ŞƏKİL

(57) Vərəq materialı üçün şəkil aşağıdakı mühüm əlamətlər məcmusu ilə xarakterizə olunur:

- bütün kompozisiya müstəvisini dolduran həndəsi motivlərdən ibarət ornamental təsvir ilə;
  - həndəsi motivlərin ritmik təkrarlanması üzərində qurulmuş kompozisiya ilə;
- fərqlənir:

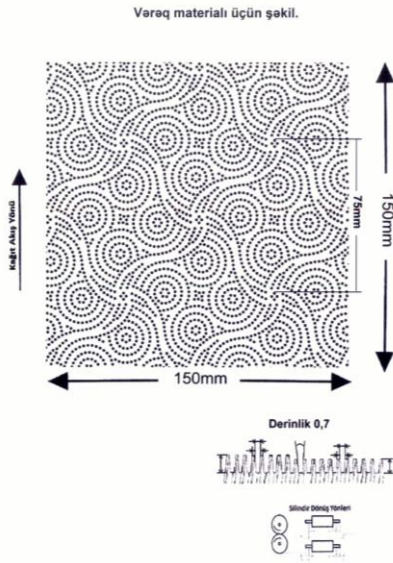

- ornamental təsvirin nöqtəli yerinə yetirilməsi ilə;
- həndəsi motivin stilləşdirilmiş romblar və konsentrik halqalar şəklində yerinə yetirilməsi;
- stilləşdirilmiş rombların diaqonal üzrə yerləşdirilməsi ilə;
- stilləşdirilmiş rombların haşiyə əmələ gətirən əyilmiş tərəflərlə işlənməsi ilə;
- stilləşdirilmiş rombların kəsişdiyi yerdə rombun tərəfinin ayrılığını təkrarlayan ləçəkləri olan dördyarpaqlının olması ilə;
- stilləşdirilmiş rombların küncələrinin qapalı və açıq konsentrik halqalarla doldurulması ilə;
- motivin aralıq sahələrinin sadə xırda şəkillə doldurulması ilə.

**Sənaye nümunələrinin beynəlxalq qeydiyyatı haqqında  
Haaqa müqaviləsinə uyğun olaraq  
beynəlxalq reyestrdə qeydiyyata alınmış  
beynəlxalq sənaye nümunələri barədə məlumatların dərci**

**Публикация сведений о международном реестре  
в соответствии с Гаагским соглашением  
о международной регистрации промышленных образцов**

(11) DM/099 241  
(15) 26.09.2017  
(22) 26.09.2017  
(28) 1  
(51) 02-03  
(73) CHRISTIAN DIOR COUTURE (FR)  
(72) MATHIEU JAMIN  
(54) 1.Şapka qabaqlığı / 1. Козырёк  
(45) 26.01.2018

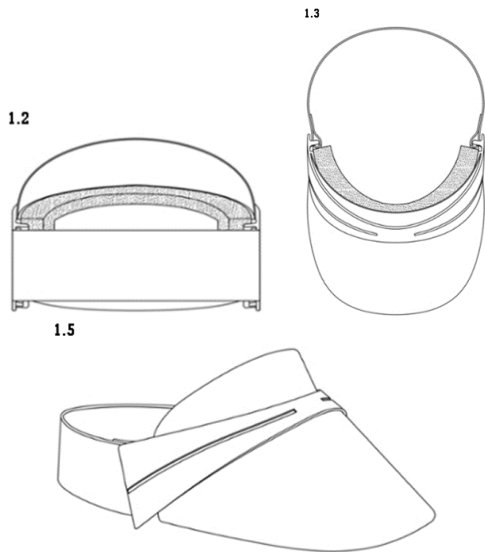

(11) DM/099 446  
(15) 12.10.2017  
(22) 12.10.2017  
(28) 1  
(51) 06-01  
(73) PROSTORIA LTD (HR)  
(72) Simon Morasi Pipercic  
(54) 1. Kreslo / 1. Кресло  
(45) 09.02.2018



(11) DM/097 515  
(15) 16.08.2017  
(22) 16.08.2017  
(28) 2  
(51) 07-04  
(73) EDGE OF BELGRAVIA LIMITED (GB)  
(72) Frederick Ostlund  
(54) 1.-2.Doğramaq üçün taxta /  
1.-2. Разделочная доска  
(45) 16.02.2018

1.1



1.3



2.1



2.3



3.4



3.6

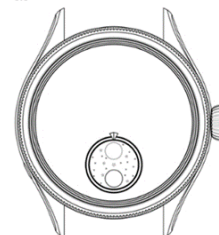

4.4

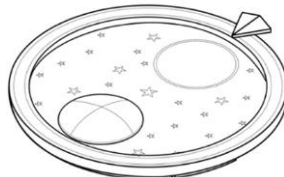

4.5

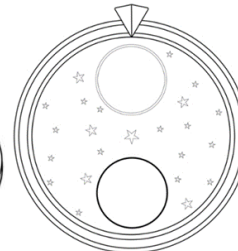

5.5

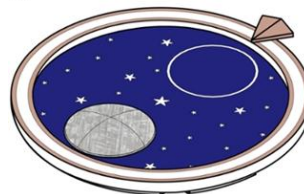

(11) DM/097 501

(15) 28.07.2017

(22) 28.07.2017

(28) 5

(51) 10-02, 10-07

(73) ROLEX SA (CH)

(72) Maria Cristina CALVANI

(54) 1.Saat çerçivəsi;2.-3.Saatlar; 4.-5.Saatın siferblatının hissələri / 1. Обрамление часов;2.-3.Часы; 4.-5.Детали циферблата часов

(45) 02.02.2018

(11) DM/096 989

(15) 24.07.2017

(22) 24.07.2017

(28) 1

(51) 10-07

(73) GLASHÜTTER UHRENBETRIEB GMBH (DE)

(72) KATHARINA STEGMANN

(54) 1.Saat Siferblati / 1.Циферблат Часов

(45) 26.01.2018

1.1



1.7



2.7

2.4

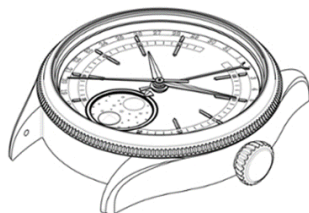

1.1

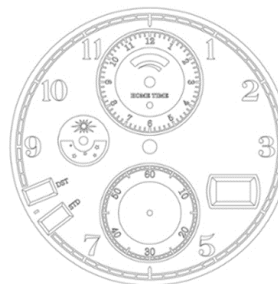

1.2

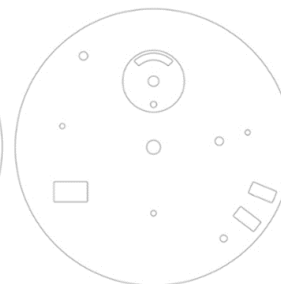



1.7

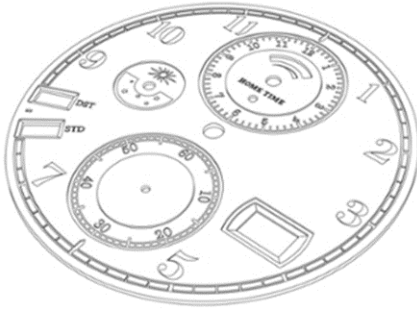

2.4



2.5



3.1

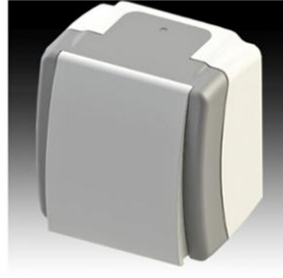

3.3



(11) DM/099 441

(15) 12.01.2018

(22) 12.01.2018

(28) 4

(51) 13-03

(73) MONO ELEKTRİK MALZEMELERİ SANAYİ VE DIŞ TİCARET LİMİTED ŞİRKETİ (TR)

(72) İLKER DOĞAN

(54) 1.-2. Elektrik ştəpsel; 3.Elektrik açarı;

4.Elektrik rozetka / 1.-2. Электрический штепсель; 3. Электрический выключатель; 4. Электрическая розетка

(45) 09.02.2018

1.1



1.4



4.1



4.3



1.5

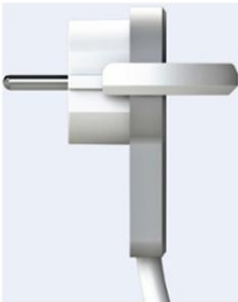

2.1



(11) DM/099 540

(15) 06.07.2016

(22) 06.07.2016

(28) 2

(51) 14-02

(73) DOCK TECHNOLOGIES INC. (US)

(72) Sarah R. Sandock

(54) 1.-2. Geyinilə bilən ekran qurğuları / 1.-2.

Дисплейные устройства для ношения

(45) 16.02.2018

1.1

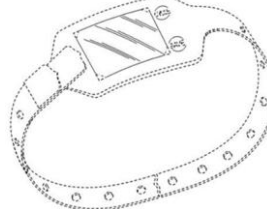

2.1

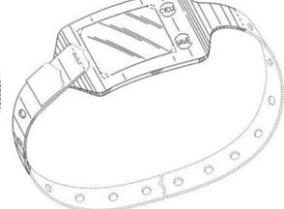

1.4



1.6



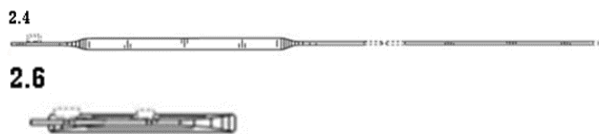

(11) DM/099 541  
(15) 06.07.2016  
(22) 06.07.2016  
(28) 2  
(51) 14-02  
(73) DOCK TECHNOLOGIES INC. (US)  
(72) Sarah R. Sandock  
(54) 1.-2. Geyinilə bilən ekran qurğuları / 1.-2. Дисплейные устройства для ношения  
(45) 16.02.2018

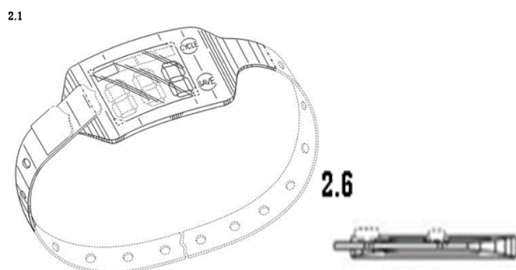
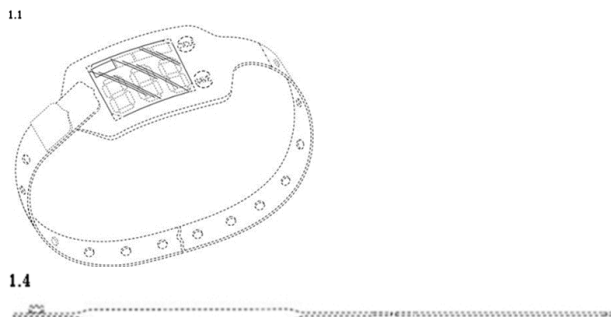

(11) DM/099 222  
(15) 21.09.2017  
(22) 21.09.2017  
(28) 1  
(51) 16-06  
(73) CHRISTIAN DIOR COUTURE (FR)  
(72) MATHIEU JAMIN  
(54) 1.Еунəк / 1.Очки  
(45) 26.01.2018

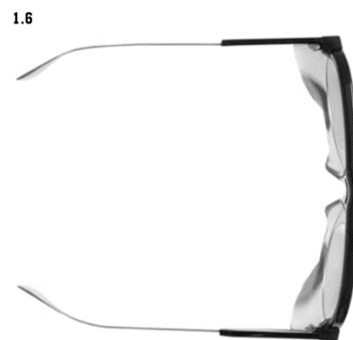

(11) DM/099 246  
(15) 26.09.2017  
(22) 26.09.2017  
(28) 1  
(51) 16-06  
(73) CHRISTIAN DIOR COUTURE (FR)  
(72) MATHIEU JAMIN  
(54) 1.Gün eynəyi / 1. Солнечные очки  
(45) 26.01.2018



1.5

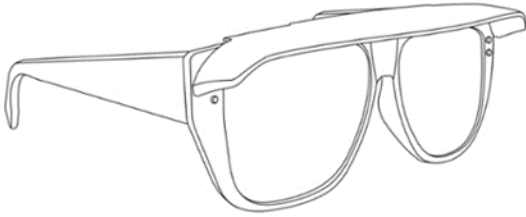

(11) DM/097 212

(15) 31.07.2017

(22) 31.07.2017

(28) 1

(51) 19-06

(73) MONTRES JAQUET DROZ SA (MONTRES JAQUET DROZ AG) (MONTRES JAQUET DROZ LTD.) (CH)

(72) CHRISTIAN LATTMANN

(54) 1.İmza atmaq üçün maşın / 1.Машина для подписи

(45) 02.02.2018

1.9



1.10



1.14

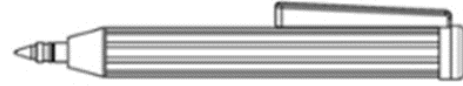

(11) DM/097 284

(15) 02.08.2017

(22) 02.08.2017

(28) 2

(51) 23-01

(73) CARLSBERG BREWERIES A/S (DK)

(72) Klaus Laybourn

(54) 1.Çəkici milləri / 1.Тяговые стержни

(45) 02.02.2018

1.1

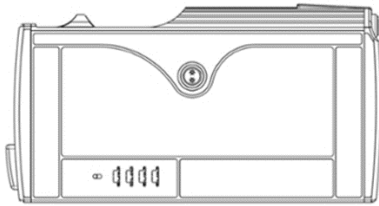

1.3

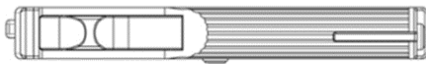

1.5



1.7

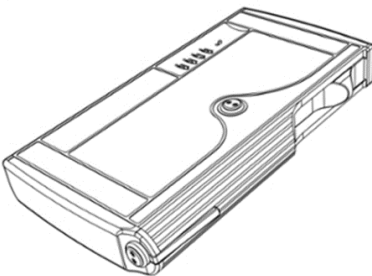

1.1



1.2



1.7

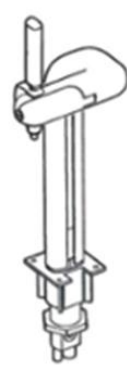

1.6



2.2



2.7



- (11) DM/099 388  
(15) 24.05.2017  
(22) 24.05.2017  
(28) 8  
(51) 23-03  
(73) SC BIODOME EUROPE SRL (RO)  
(54) 1.-4. İsitmə qazanları; 5. Qazanxananın isidilməsi üçün qəlib; 6. Qazanxananın isidilməsi üçün turbulator; 7.-8. Mərkəzi isitmə qazanları / 1.-4. Отопительные котлы; 5. Чаша для гранул для нагрева котла; 6. Турбулятор для нагрева котла; 7.-8. Котлы центрального отопления  
(45) 02.02.2018

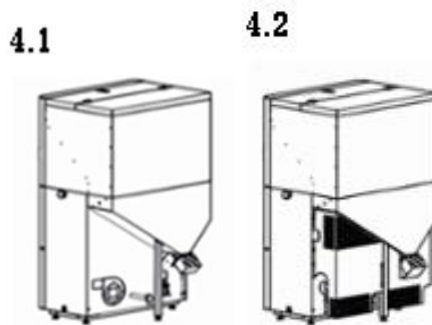
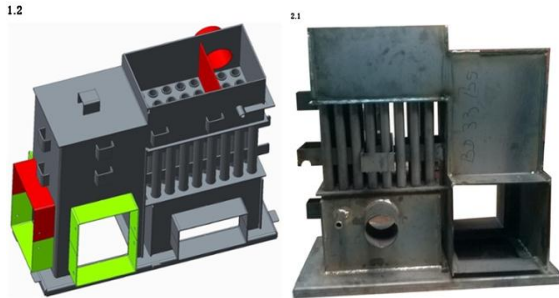

- (11) DM/099 355  
(15) 09.08.2017  
(22) 09.08.2017  
(28) 4  
(51) 32-00  
(73) TISSOT SA (TISSOT AG) (TISSOT LTD) (CH)  
(72) Sonia KAYA  
(54) 1.-4. Loqolar/ 1.-4. Логотипы  
(45) 09.02.2018

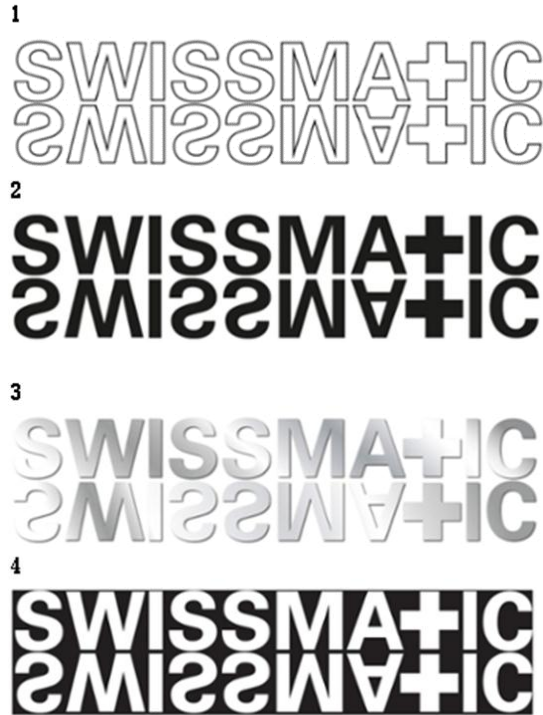

# GÖSTƏRİCİLƏR

## SƏNAYE NÜMUNƏLİRİ ÜZRƏ İDDİA SƏNƏDLƏRİNİN GÖSTƏRİCİLƏRİ

### SAY GÖSTƏRİCİSİ

İddia sənədinin nömrəsi	SNBT
S 2017 0028	32-00

### SİSTEMATİK GÖSTƏRİCİSİ

SNBT	İddia sənədinin nömrəsi
32-00	S 2017 0028

## ПУБЛИКАЦИЯ СВЕДЕНИЙ О ЗАЯВКАХ НА ПРОМЫШЛЕННЫЕ ОБРАЗЦЫ

(21) S 2017 0028

(22) 01.08.2017

(51) 32-00

(71) "КОРАЛ ИСТ" ООО (AZ)

(72) Мурадов Амир Шамиль оглы (AZ)

(54) РИСУНОК ДЛЯ ЛИСТОВОГО  
МАТЕРИАЛА

(57) Рисунок для листового материала характеризуется следующей совокупностью существенных признаков:

- орнаментальным рисунком, состоящим из геометрических мотивов, заполняющих всю композиционную плоскость;
  - композицией, построенной на ритмическом повторении геометрических мотивов;
- отличается:

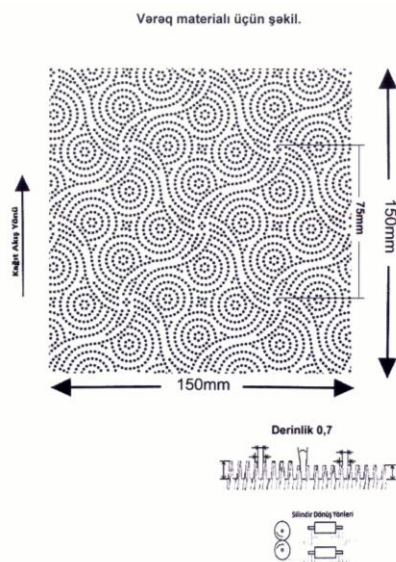

- выполнением орнаментального рисунка точечным;
- выполнением геометрического мотива в виде стилизованных ромбов и концентрических колец;
- расположением стилизованных ромбов по диагонали;
- проработкой стилизованных ромбов изогнутыми сторонами, образующими кайму;
- наличием в месте пересечения стилизованных ромбов четырехлистника с лепестками, повторяющими изгиб стороны ромба;
- заполнением углов стилизованных ромбов замкнутыми и разомкнутыми концентрическими кольцами;
- заполнением промежуточных пространств мотива простым мелким рисунком.



# УКАЗАТЕЛИ

## УКАЗАТЕЛИ ЗАЯВОК НА ПРОМЫШЛЕННЫЕ ОБРАЗЦЫ

### НУМЕРАЦИОННЫЙ УКАЗАТЕЛЬ

Номер заявки	МКПО
S 2017 0028	32-00

### СИСТЕМАТИЧЕСКИЙ УКАЗАТЕЛЬ

МКПО	Номер заявки
32-00	S 2017 0028

# BİLDİRİŞLƏR ИЗВЕЩЕНИЯ

## Əmtəə nişanı sahibinin adının və ünvanının dəyişilməsi Изменение наименования и адреса владельца товарного знака

(111) Qeydiyyatın nömrəsi  Номер регистрации	(210) İddia sənədinin nömrəsi  Номер заявки	(771) Əmtəə nişanı sahibinin adı  Имя владельца товарного знака	(730) Əmtəə nişanı sahibinin yeni adı  Новое имя владельца товарного знака
N 970733	2264-ПРТ	Motorola Trademark Holdings, LLC , 600 North U.S. Highway 45, Libertyville, IL 60048, USA	Motorola Trademark Holdings, LLC , 222 W. Merchandise Mart Plaza, Suite 1800, Chicago, IL 60654, USA 31.10.2023
N 970818	2262-ПРТ	Motorola Trademark Holdings LLC , 600 North U.S. Highway 45, Libertyville, IL 60048, USA	Motorola Trademark Holdings LLC , 222 W. Merchandise Mart Plaza, Suite 1800, Chicago, IL 60654, USA 25.10.2023
N 990191	97.3537	Secalt S.A , 3 rue du Fort Dumoulin, L-11011, Lüksemburq	TRACTEL SECALT S.A. , Rue de l'Industrie, L-3895 FOETZ, LUXEMBOURG 30.12.2027
N 991146	98.3592	Lowe International Limited , 60 Sloane Avenue, London SW3 3XB, England	Lowe International Limited , C Space, 37-45 City Road, London EC1Y 1AT, United Kingdom 05.02.2028
N 991335	97.3176	BİLKİM KURUMSAL KİMYA ÜRÜNLERİ SANAYİ VE TİCARET ANONİM ŞİRKETİ , Evren mahallesi, Gülbahar sokak No;23, Bakırköy, İstanbul, Türkiyə	BİLKİM KURUMSAL KİMYA VE MATBAACILIK ÜRÜNLERİ SANAYİ VE TİCARET ANONİM ŞİRKETİ , Mehmet Akif Mah. Aşık Veysel Cad. Manolya Sok. No:21 Küçükçekmece İstanbul TURKEY 08.08.2027
N 2000 0186	98.4041	Leo Pharmaceutical Products Ltd. A/S (Lovens Kemiske Fabrik Produktionsaktielselskab) , Industriparken 55 DK-2750 Ballerup, Danimarka	LEO PHARMA A/S , Industriparken 55 DK-2750 Ballerup, Danimarka 20.08.2028
N 2000 0247	98.3578	Kopaş Kozmetik Pazarlama ve Sanayi Anonim Şirketi , Ayazağa Köyü Yolu G – 42 Sokak No: 6 Maslak Şişli İstanbul	Kopaş Kozmetik Pazarlama ve Sanayi Anonim Şirketi , Maslak Mahallesi Sümer Sokak No: 4 Şişli İstanbul 27.01.2028
N 2000 0247	98.3578	Kopaş Kozmetik Pazarlama ve Sanayi Anonim Şirketi , Maslak Mahallesi Sümer Sokak No: 4 Şişli İstanbul	Kopaş Kozmetik Pazarlama ve Sanayi Anonim Şirketi , Maslak Mahallesi Sümer Sokak No: 3 Ayazağa Ticaret Merkezi C Blok Şişli İstanbul 27.01.2028
N 2000 0247	98.3578	Kopaş Kozmetik Pazarlama ve Sanayi Anonim Şirketi , Maslak Mahallesi Sümer Sokak No: 3 Ayazağa Ticaret Merkezi C Blok Şişli İstanbul	Kopaş Kozmetik Pazarlama ve Sanayi Anonim Şirketi , Maslak Mahallesi Sümer Sokak No: 4 Maslak Office Building Kat: 13 Sarıyer İstanbul

			27.01.2028
N 2000 0248	98.0352	Kopaş Kozmetik Pazarlama ve Sanayi Anonim Şirketi , Ayazağa Köyü Yolu G – 42 Sokak No: 6 Maslak Şişli İstanbul (TR)	Kopaş Kozmetik Pazarlama ve Sanayi Anonim Şirketi , Maslak Mahallesi Sümer Sokak No: 4 Şişli İstanbul (TR) 27.01.2028
N 2000 0248	98.0352	Kopaş Kozmetik Pazarlama ve Sanayi Anonim Şirketi , Maslak Mahallesi Sümer Sokak No: 4 Şişli İstanbul (TR)	Kopaş Kozmetik Pazarlama ve Sanayi Anonim Şirketi , Maslak Mahallesi Sümer Sokak No: 3 Ayazağa Ticaret Merkezi C Blok Şişli İstanbul (TR) 27.01.2028
N 2000 0248	98.0352	Kopaş Kozmetik Pazarlama ve Sanayi Anonim Şirketi , Maslak Mahallesi Sümer Sokak No: 3 Ayazağa Ticaret Merkezi C Blok Şişli İstanbul (TR)	Kopaş Kozmetik Pazarlama ve Sanayi Anonim Şirketi , Maslak Mahallesi Sümer Sokak No: 4 Maslak Office Building Kat: 13 Sarıyer İstanbul (TR) 27.01.2028
N 2000 0511	98.3575	KOPAŞ KOZMETİK PAZARLAMA VE SANAYİ ANONİM ŞİRKETİ. , Ayazağa Köyü Yolu G-42 Sokak №:6 Maslak Şişli İstanbul (TR)	KOPAŞ KOZMETİK PAZARLAMA VE SANAYİ ANONİM ŞİRKETİ. , Maslak Mahallesi Sümer Sokak No: 4 Şişli İstanbul (TR) 27.01.2028
N 2000 0511	98.3575	KOPAŞ KOZMETİK PAZARLAMA VE SANAYİ ANONİM ŞİRKETİ. , Maslak Mahallesi Sümer Sokak No: 4 Şişli İstanbul (TR)	KOPAŞ KOZMETİK PAZARLAMA VE SANAYİ ANONİM ŞİRKETİ. , Maslak Mahallesi Sümer Sokak No: 3 Ayazağa Ticaret Merkezi C Blok Şişli İstanbul (TR) 27.01.2028
N 2000 0511	98.3575	KOPAŞ KOZMETİK PAZARLAMA VE SANAYİ ANONİM ŞİRKETİ. , Maslak Mahallesi Sümer Sokak No: 3 Ayazağa Ticaret Merkezi C Blok Şişli İstanbul (TR)	KOPAŞ KOZMETİK PAZARLAMA VE SANAYİ ANONİM ŞİRKETİ. , Maslak Mahallesi Sümer Sokak No: 4 Maslak Office Building Kat: 13 Sarıyer İstanbul (TR) 27.01.2028
N 2002 0007	98.3579	Kopaş Kozmetik Pazarlama ve Sanayi Anonim Şirketi. , Ayazağa Köyü yolu G-42 Sokak №:6 Maslak Şişli İstanbul	Kopaş Kozmetik Pazarlama ve Sanayi Anonim Şirketi. , Maslak Mahallesi Sümer Sokak No: 4 Şişli İstanbul 27.01.2028
N 2002 0007	98.3579	Kopaş Kozmetik Pazarlama ve Sanayi Anonim Şirketi. , Maslak Mahallesi Sümer Sokak No: 4 Şişli İstanbul	Kopaş Kozmetik Pazarlama ve Sanayi Anonim Şirketi. , Maslak Mahallesi Sümer Sokak No: 3 Ayazağa Ticaret Merkezi C Blok Şişli İstanbul 27.01.2028
N 2002 0007	98.3579	Kopaş Kozmetik Pazarlama ve Sanayi Anonim Şirketi. , Maslak Mahallesi Sümer Sokak No: 3 Ayazağa Ticaret Merkezi C Blok Şişli İstanbul	Kopaş Kozmetik Pazarlama ve Sanayi Anonim Şirketi. , Maslak Mahallesi Sümer Sokak No: 4 Maslak Office Building Kat: 13 Sarıyer İstanbul 27.01.2028
N 2007 0271	2006 0407	ÜLKER BİSKÜVİ SANAYİ ANONİM ŞİRKETİ , Davutpaşa Caddesi No:10 Topkapı, İstanbul, Turkey	ÜLKER BİSKÜVİ SANAYİ ANONİM ŞİRKETİ , Kısıklı Mahallesi, Ferah Caddesi, No:1 Büyükçamlıca Üsküdar, İstanbul, Turkey 18.04.2026
N 2008 0264	2008 0011	“Azercell Telecom MMM” Birgə Mühəssisəsi , Bakı şəh., Tbilisi pr., 61A	“Azercell Telecom” Məhdud Məsuliyyətli Cəmiyyəti , Bakı şəh., Tbilisi pr., 61A

			11.01.2028
N 2008 0276	2007 1215	MACQUARIE GROUP LIMITED , No 1 Martin Place, Sydney NSW 2000, Australia	MACQUARIE GROUP LIMITED , Level 6, 50 Martin Place, Sydney NSW 2000, Australia 04.10.2027
N 2008 0277	2007 1217	MACQUARIE GROUP LIMITED , No 1 Martin Place, Sydney NSW 2000, Australia	MACQUARIE GROUP LIMITED , Level 6, 50 Martin Place, Sydney NSW 2000, Australia 04.10.2027
N 2008 0279	2007 1218	MACQUARIE GROUP LIMITED , No 1 Martin Place, Sydney NSW 2000, Australia	MACQUARIE GROUP LIMITED , Level 6, 50 Martin Place, Sydney NSW 2000, Australia 04.10.2027
N 2008 1106	2008 0538	ROTAPHARM Qapalı Səhmdar Cəmiyyəti , Bakı şəh., Ə.Ələkbərov küç., ev 16 "b", mən. 39	"VM-İNVESTMENT" QSC , Bakı şəh., Ə.Ələkbərov küç., ev 16 "b", mən. 39 25.04.2028
N 2008 1107	2008 0539	ROTAPHARM Qapalı Səhmdar Cəmiyyəti , Bakı şəh., Ə.Ələkbərov küç., ev 16 "b", mən. 39	"VM-İNVESTMENT" QSC , Bakı şəh., Ə.Ələkbərov küç., ev 16 "b", mən. 39 25.04.2028
N 2008 1125	2007 0719	COTY-OPI, INC., a Delaware corporation , 13034 Saticoy Street North Hollywood, California 91605, USA	O P I Products, Inc , 13034 Saticoy Street North Hollywood, California 91605, USA 14.06.2027
N 2008 1243	2008 0021	ROTAPHARM Qapalı Səhmdar Cəmiyyəti , Bakı şəh., Ə.Ələkbərov küç., ev 16 "b", mən. 39	"VM-İNVESTMENT" QSC , Bakı şəh., Ə.Ələkbərov küç., ev 16 "b", mən. 39 11.01.2028
N 2008 1244	2008 0023	ROTAPHARM Qapalı Səhmdar Cəmiyyəti , Bakı şəh., Ə.Ələkbərov küç., ev 16 "b", mən. 39	"VM-İNVESTMENT" QSC , Bakı şəh., Ə.Ələkbərov küç., ev 16 "b", mən. 39 11.01.2028
N 2008 1483	2008 0055	IVAX Pharmaceuticals s.r.o. , Ostravska 29, 747 70 Opava- Komarov, Czech Republic	Teva Czech Industries s.r.o. , Ostravska 29, 747 70 Opava- Komarov, Czech Republic 23.01.2028
N 2016 0805	2016 00167	"Garant Aqro"Məhdud Məsuliyyətli Cəmiyyəti , AZ 6119, Ucar rayonu, Qəzyan kəndi	"AZƏRBAYCAN POULTRY COMPANY" Məhdud Məsuliyyətli Cəmiyyəti , AZ 6119, Ucar rayonu, Qəzyan kəndi 11.03.2026
N 2018 0092	2017 01038	Quliyev Mübariz Hacı oğlu , AZ 1006, Bakı şəh., Yasamal rayonu, Çingiz Mustafayev, ev 68	Quliyev Mübariz Hacı oğlu , AZ5007, Sumqayıt şəhəri, 5-ci mkr., ev 3/57, mən. 30 13.11.2027

## Əmtəə nişanına dair hüquqların verilməsi barədə müqavilələrin qeydiyyatı

### Регистрация договора о передаче права на товарный знак

(111) Qeydiyyat nömrəsi  Номер регистрации	(210) İddia sənədinin nömrəsi  Номер заявки	(771) Əmtəə nişanı sahibinin adı  Имя владельца товарного знака	(730) Əmtəə nişanının yeni sahibinin adı  Имя нового владельца товарного знака	(580) Müqavilənin tarixi və qeydiyyat №-si  Дата и № регистрации договора
N 2004 0529	2004 0737	ЗАО «РЕГИОН-ЭМ», , Россия 123060, г. Москва, ул. Расплетина, д. 5, корпус 7, Rusiya	Obşestvo s oqraniçennoy otvetstvennostyu "Russkiy Brilliant" , RF, 117279, q. Moskva, ul. Mikluxo-Maklaya, 34, pom. IV, kom.37	N 17 və 20.02.2018
N 981529	94.1151	ELI LILLY AND COMPANY , Lilly corporate Center, İndianapolis, İndiana, ABŞ	Elanco US Inc. , 2500 Innovation Way, Greenfield, IN 46140 U.S.A.	18 və 20.02.2018
N 2015 0898	2014 31324	Johnson & Johnson, a New Jersey corporation , One Johnson & Johnson Plaza, New Brunswick, New Jersey, 08933- 7001, USA	Laboratoire HRA Pharma , 15 Rue Beranger, 75 003 Paris, France (FR)	19 və 20.02.2018
N 2010 0120	2007 1397_1	"EUROPEAN TOBACCO- BAKU" Açıq Səhmdar Cəmiyyəti , AZ1031, Bakı şəh., Nizami r-nu, Keşlə qəs., I Köndələn küç., 21	"Caspian Galaxy" Məhdud Məsuliyyətli Cəmiyyəti , Bakı şəhəri, Yasamal rayonu, Qızıl Şərq 5 (AZ)	N 16 və 16.02.2018
N 2003 0663	2002 0347	«REPHARMA» şirkəti , AZ6200, Zaqatala rayonu, Zaqatala ş., Həzi Aslanov, ev 7	"AZRE" Məhdud Məsuliyyətli Cəmiyyəti , AZ1100, Bakı şəhəri, Yasamal rayonu, Mirəli Seyidov, ev 19A, Məhəllə 3142, m.13 (AZ)	N 15 və 16.02.2018
N 2017 1405	2017 00655	"European Tobacco-Baku" Açıq Səhmdar Cəmiyyəti , AZ 1031, Bakı şəhəri, Nizami r-nu, Keşlə qəs, 1 Köndələn küç, 21	Caspian Galaxy" Məhdud Məsuliyyətli Cəmiyyəti , Bakı şəhəri, Yasamal rayonu, Qızıl Şərq 5 (AZ)	N 16 və 16.02.2018
N 2016 1201	2016 00278	"Global Supply Trade Company" Məhdud Məsuliyyətli Cəmiyyəti , AZ 1117, Bakı şəhəri, Binəqədi r-nu, Biləcəri Ə/V, Natiq Həşimi(Biləcəri qəs.),ev 25, mən 57,	"Nİ GROUP İNTERACTIVE BROKERS" Məhdud Məsuliyyətli Cəmiyyəti , AZ1117, Bakı şəhəri, Binəqədi rayonu, Biləcəri ŞTQ, Namiq Həşimi (Biləcəri qəsəbəsi) ev 25, mənzil 57 (AZ)	N14 və 15.02.2018
N 2008 0350	2008 0245	"MESUT OFİS MEBELİ" Məhdud Məsuliyyətli Cəmiyyəti , Bakı şəh., Nərimanov r-nu, Atatürk pr., 28d	"ZİVELLA MOBİLYA İNŞAAT SANAYİ TİCARET LİMİTED" ŞİRKƏTİNİN AZƏRBAYCAN RESPUBLİKASINDAKI NÜMAYƏNDƏLİYİ , AZ1069, Bakı şəhəri, Nərimanov rayonu, Mustafa Kamal Atatürk, ev 34	N 11 və 09.02.2018
N 2015 1329	2014 31313	Johnson Controls-Hitachi Air Conditioning Technology (Hong Kong) Limited , 12/F OCTA TOWER 8 LAM CHAK ST KOWLOON BAY KLN, HONG	Hitachi-Johnson Controls Air Conditioning, Inc. , 16-1, Kaigan 1-chome, Minato-ku, Tokyo 105-0022, Japan	N 12 və 09.02.2018

		KONG		
N 2000 1125	99.4417	THE PROCTER & GAMBLE COMPANY. , One Procter & Gamble Plaza, Cincinnati, Ohio, ABŞ.	DALLI-WERKE GmbH & Co. KG , Zweifaller Straße 120, 52224 Stolberg Germany	N 13 və 09.02.2018
N 971769	1141-ПРТ	MERIAL LLC. , MERIAL LLC.	Merial Inc. , 3239 Satellite Blvd., Duluth 30096, Georgia, USA	N 10 və 01.02.2018
N 2007 1174	2007 1334	“EUROPEAN TOBACCO-BAKU” Açıq Səhmdar Cəmiyyəti , Bakı şəh., AZ1033, Nizami r-nu, 1 Köndələn küç., 21	Caspian Galaxy” Məhdud Məsuliyyətli Cəmiyyəti , AZ1065, Bakı şəhəri, Yasamal rayonu, Qızıl Şərq, ev 5 (AZ)	N 09 və 01.02.2018
N 2010 0121	2007 1398	“EUROPEAN TOBACCO-BAKU” Açıq Səhmdar Cəmiyyəti , AZ1031, Bakı şəh., Nizami r-nu, Keşlə qəs., I Köndələn küç., 21	Caspian Galaxy” Məhdud Məsuliyyətli Cəmiyyəti , AZ1065, Bakı şəhəri, Yasamal rayonu, Qızıl Şərq, ev 5 (AZ)	N 09 və 01.02.2018
N 950429	0428	Bayer AQ, Leverkusen. , Bayerwerk, Almaniya. Байер АГ, Леверкузен. , Байерверк, Германия	Bayer Intellectual Property GmbH , Alfred-Nobel-Straße 10, 40789 Monheim am Rhein, Germany	N 08 və 01.02.2018
N 950435	0429	Bayer AQ, Leverkusen. , Bayerwerk, Almaniya. Байер АГ, Леверкузен. , Байерверк, Германия	Bayer Intellectual Property GmbH , Alfred-Nobel-Straße 10, 40789 Monheim am Rhein, Germany	N 08 və 01.02.2018
N 950437	0430	Bayer AQ, Leverkusen. , Bayerwerk, Almaniya. Байер АГ, Леверкузен. , Байерверк, Германия	Bayer Intellectual Property GmbH , Alfred-Nobel-Straße 10, 40789 Monheim am Rhein, Germany	N 08 və 01.02.2018
N 950436	0431	Bayer AQ, Leverkusen. , Bayerwerk, Almaniya. Байер АГ, Леверкузен. , Байерверк, Германия	Bayer Intellectual Property GmbH , Alfred-Nobel-Straße 10, 40789 Monheim am Rhein, Germany	N 08 və 01.02.2018
N 981211	97.3315	"European Tobacco - Baku" Açıq Tipli Səhmdar Cəmiyyəti , Bakı şəhəri, 1-ci Köndələn küçəsi 21, Azərbaycan.	Caspian Galaxy” Məhdud Məsuliyyətli Cəmiyyəti , AZ1065, Bakı şəhəri, Yasamal rayonu, Qızıl Şərq, ev 5 (AZ)	N 09 və 01.02.2018
N 981609	95.1961	BAYER AG , D-51368, Leverkusen, Almaniya	Bayer Intellectual Property GmbH , Alfred-Nobel-Straße 10, 40789 Monheim am Rhein, Germany	N 07 və 01.02.2018
N 2007 1021	2007 1066	“EUROPEAN TOBACCO-BAKU” Açıq Səhmdar Cəmiyyəti. , Bakı şəh., 370033, Nizami r-nu, 1-ci Köndələn küç., 21.	Caspian Galaxy” Məhdud Məsuliyyətli Cəmiyyəti , AZ1065, Bakı şəhəri, Yasamal rayonu, Qızıl Şərq, ev 5 (AZ)	N 09 və 01.02.2018
N 2007 0600	2007 0635	“EUROPEAN TOBACCO-BAKU” Açıq Səhmdar Cəmiyyəti , Bakı şəh., AZ1033, Nizami r-nu, 1 Köndələn küç., 21	Caspian Galaxy” Məhdud Məsuliyyətli Cəmiyyəti , AZ1065, Bakı şəhəri, Yasamal rayonu, Qızıl Şərq, ev 5 (AZ)	N 09 və 01.02.2018



**Qeydiyyatata alınmış əmtəə nişanına aid əmtəələrin siyahısının dəyişdirilməsi**

**Изменение перечня товаров, в отношении которых зарегистрирован товарный знак**

(111) Qeydiyyat nömrəsi  Номер регистрации	(210) İddia sənədinin nömrəsi  Номер заявки	(730) Əmtəə nişanının yeni sahibinin adı  Имя нового владельца товарного знака	(511) Dəyişikliklərdən sonra əmtəələrin siyahısı  Перечень товаров после его изменения
N 2015 1567	2015 00722	"V-VVV" MƏHDUD MƏSULİYYƏTLİ CƏMİYYƏTİ , AZ1045,Bakı şəhəri,Xəzər r-nu,Binə ŞTQ Bünyadzadə ev 39,döngə 1	Apellyasiya şurasının 21.11.2017-ci il tarixli E-1462 sayılı qərarına əsasən əmtəə nişanının 03-cü sinifə aid əmtəələrin siyahısı məhdudlaşdırılaraq aşağıdakı redaksiyada verilir: "Saş və baç dərisi üçün nəzərdə tutulmuş kosmetika istisna olmaqla kosmetika".
N 2017 0003	2016 00203	"QLASS HAUS" Məhdud Məsuliyyətli Cəmiyyəti , AZ 1012, Bakı şəh., Yasamal r-nu, Yeni Yasamal 2, ev 1, mən 147	03 Siniflər silinsin
N 2017 0003	2016 00203	"QLASS HAUS" Məhdud Məsuliyyətli Cəmiyyəti , AZ 1012, Bakı şəh., Yasamal r-nu, Yeni Yasamal 2, ev 1, mən 147	Apellyasiya şurasının 29.12.2017-ci il tarixli E-1483 sayılı qərarına əsasən əmtəə nişanının qeydiyyatı 17-ci sinfin əmtəələrinin siyahısından "rezin, asbest, bu materiallardan hazırlanmış mika və məhsullar, kəpitkələmə, kipləşmə" çıxarılır.
N 2017 0003	2016 00203	"QLASS HAUS" Məhdud Məsuliyyətli Cəmiyyəti , AZ 1012, Bakı şəh., Yasamal r-nu, Yeni Yasamal 2, ev 1, mən 147	Apellyasiya şurasının 29.12.2017-ci il tarixli E-1483 sayılı qərarına əsasən əmtəə nişanının qeydiyyatı 19-cu sinfin əmtəələrinin siyahısından "asfalt, qatranlar və bitum, qeyri-metal heykəllər" çıxarılır.
N 2013 1560	2013 01059	Rüstəmov Məftun Nizami oğlu , AZ1042, Bakı şəh., Suraxanı r-nu, Bülbülə ŞTQ, Samir Əliyev	02 Siniflər silinsin

**Əmtəə nişanının qeydiyyatın fəaliyyət müddətinin uzadılması**  
**Продление срока действия регистрации товарного знака**

(111) Qeydiyyat nömrəsi  Номер регистрации	(210) İddia sənədinin nömrəsi  Номер заявки	(730) Əmtəə nişanının yeni sahibinin adı  Имя нового владельца товарного знака	(181) Qeydiyyatın fəaliyyətinin bitdiyi tarix  Дата истечения срока действия регистрации
N 991146	98.3592	Lowe International Limited , C Space, 37-45 City Road, London EC1Y 1AT, United Kingdom	05.02.2028
N 2007 1177	2007 1383	"Levata LTD" Məhdud Məsuliyyətli Cəmiyyəti , Bakı şəh., Səbail r-nu, Neftçilər pr., ev 91, mən. 12	12.11.2027
N 2009 0944	2008 0196	INTERVET INTERNATIONAL B.V. , Wim de Korvestraat 35, NL-5831, AN Boxmeer, Netherlands	21.02.2028
N 2007 1175	2007 1382	Sadiqov Sadiq İzzət oğlu , Bakı şəh, Nəsimi r-nu, Nizami küç., mən. 114, 115, ev 118	12.11.2027
N 2000 0186	98.4041	LEO PHARMA A/S , Industriparken 55 DK-2750 Ballerup, Danimarka	20.08.2028
N 2008 1483	2008 0055	Teva Czech Industries s.r.o. , Ostravska 29, 747 70 Opava-Komarov, Czech Republic	23.01.2028
N 991223	98.3563	Valio Ltd , Meijeritie 6, 00370 Helsinki, Finlandiya.	23.01.2028
N 2009 0908	2007 1583	Əmiyev Məhəmməd Yaşar oğlu , Naxçıvan MR, Naxçıvan şəh., Ə.Qəmküsar küç.	25.12.2027
N 2009 0909	2007 1584	Novruzov Ceyhun Şəmil oğlu , Naxçıvan MR, Naxçıvan şəh., Ə.Qəmküsar küç.	25.12.2027
N 2009 0167	2007 1517	"Şəhur Özəl Çörək Zavodu" Məhdud Məsuliyyətli Cəmiyyəti , Naxçıvan MR, Şəhur r-nu, Şəhur şəh., Şəhid Bayram küç.	07.12.2027
N 2008 0141	2008 0102	"Caspian Galaxy" Məhdud Məsuliyyətli Cəmiyyəti , AZ1065, Bakı şəhəri, Yasamal rayonu, Qızıl Şərq, ev 5 (AZ)	28.01.2028
N 2008 0143	2008 0104	EUROPEAN TOBACCO INC. , Palm Chambers No.3, P.O. Box 3152, Road Town, Tortola, British Virgin Islands (34-cü sinif üzrə) "Caspian Galaxy" Məhdud Məsuliyyətli Cəmiyyəti , AZ1129, Bakı şəhəri, Xətai rayonu, Məhəmməd Hadi, ev 111, mənzil 7 (24-cü sinif üzrə)	28.01.2028
N 2008 0350	2008 0245	"ZİVELLA MOBİLYA İNŞAAT SANAYİ TİCARET LİMİTED" ŞİRKƏTİNİN AZƏRBAYCAN RESPUBLİKASINDAKI NÜMAYƏNDƏLİYİ , AZ1069, Bakı şəhəri, Nərimanov rayonu, Mustafa Kamal Atatürk, ev 34	29.02.2028
N 2008 0530	2008 0489	"QOŞABULAQ" Məhdud Məsuliyyətli Cəmiyyəti , Gədəbəy r-nu, Aşağı Qoşabulaq kəndi	16.04.2028
N 2009 0294	2008 1763	STADA Arzneimittel AG , Stadastr. 2-18, 61118 Bad Vilbel, Germany	16.12.2028
N 2008 0278	2007 1216	MACQUARIE GROUP LIMITED , No 1 Martin Place, Sydney NSW 2000, Australia	04.10.2027
N 2008 0279	2007 1218	MACQUARIE GROUP LIMITED , Level 6, 50 Martin Place, Sydney NSW 2000, Australia	04.10.2027
N 2009 0293	2008 1762	STADA Arzneimittel AG , Stadastr. 2-18, 61118 Bad Vilbel, Germany	16.12.2028
N 2008 0277	2007 1217	MACQUARIE GROUP LIMITED , Level 6, 50 Martin Place, Sydney NSW 2000, Australia	04.10.2027
N 2007 1222	2007 1426	Əkbərov Mahir Misir oğlu , AZ2100, Gədəbəy rayonu, Düzrəsullu kəndi (AZ)	21.11.2027
N 2008 0276	2007 1215	MACQUARIE GROUP LIMITED , Level 6, 50 Martin Place, Sydney NSW 2000, Australia	04.10.2027
N 2009 0828	2008	Gym-Mark, Inc., a California corporation , 500 Howard	03.04.2028

	0425	Street, San Francisco, CA 94105, U.S.A.	
N 991335	97.3176	BİLKİM KURUMSAL KİMYA VE MATBAACILIK ÜRÜNLERİ SANAYİ VE TİCARET ANONİM ŞİRKETİ , Mehmet Akif Mah. Aşık Veysel Cad. Manolya Sok. No:21 Küçükçekmece İstanbul TURKEY	08.08.2027
N 2009 0883	2008 0207	Richter Gedeon Nyrt. , Gyömrői út 19-21, Budapest, 1103, Macaristan	22.02.2028
N 2009 0108	2008 0028	NINE WEST DEVELOPMENT LLC, A Limited Liability Company (State of Delaware) , 1411 Broadway New York, NY 10018 U.S.A.	16.01.2028
N 991187	98.3622	Roho, Inc. , 100 Florida Avenue, Belleville, IL 62221, ABŞ.	17.02.2028
N 2009 0742	2008 0154	GREE ELECTRIC APPLIANCES, INC. OF ZHUHAI , Jinji West Road, Qianshan Zhuhai, Guangdong, China	12.02.2028
N 2009 0326	2008 0124	Kia Motors Corporation , 231, Yangjae-dong, Seocho-gu, Seoul, Korea	31.01.2028
N 991394	98.3877	Mars INC. , 6885 Elm Street Mclean, Virginia, ABŞ	23.06.2028
N 2009 0275	2008 0060	Teknos Group Oy , Takkatie 3, FI-00370 HELSINKI, Finland	24.01.2028
N 2008 0259	2008 0041	"Rotor" Sənaye və Ticarət Şirkəti , Naxçıvan MR, Naxçıvan şəh., Əziz Əliyev küç., 5A	21.01.2028
N 2000 0399	98.3739	SOGRAPE VINHOS, S.A. , Aldeia Nova, Avintes, Vila Nova de Gaia, Portuqaliya	23.04.2028
N 991390	98.3614	Mars INC. , 6885 Elm Street Mclean, Virginia, ABŞ	16.02.2028
N 991395	98.3876	MARS İNC , 6885 Elm Street Meilon, Virginia, ABŞ	23.06.2028
N 991446	98.3878	Mars INC. , 6885 Elm Street Mclean, Virginia, ABŞ	23.06.2028
N 2009 0276	2008 0061	Teknos Group Oy , Takkatie 3, FI-00370 HELSINKI, Finland	24.01.2028
N 990191	97.3537	TRACTEL SECALT S.A. , Rue de l'Industrie, L-3895 FOETZ, LUXEMBOURG	30.12.2027
N 2009 0963	2008 0354	Koito Manufacturing Co., Ltd. , 4-8-3 Takanawa, Minato-ku, Tokyo	12.03.2028
N 2010 0148	2008 0785	Celgene Corporation , 86 Morris Avenue, Summit, New Jersey 07901, USA	03.06.2028
N 2000 0511	98.3575	KOPAŞ KOZMETİK PAZARLAMA VE SANAYİ ANONİM ŞİRKETİ. , Maslak Mahallesi Sümer Sokak No: 4 Maslak Office Building Kat: 13 Sarıyer İstanbul	27.01.2028
N 2009 0285	2008 0036	Berlin-Chemie AG , Glienicker Weg 125, 12489 Berlin, Germany	18.01.2028
N 991106	98.3787	Berlin-Chemie AG , Gliericker weg 125, 12489 Berlin, Almaniya,	19.05.2028
N 991169	98.3786	Berlin-Chemie AG , Glienicker weg 125, 12489 Berlin, Almaniya.	19.05.2028
N 991170	98.3785	Berlin-Chemie AG , Glienicker weg 125, 12489 Berlin, Almaniya.	19.05.2028
N 2002 0007	98.3579	Kopaş Kozmetik Pazarlama ve Sanayi Anonim Şirketi , Maslak Mahallesi Sümer Sokak No: 4 Maslak Office Building Kat: 13 Sarıyer İstanbul	27.01.2028
N 2009 0284	2008 0211	TECHKING TIRES LIMITED , Room 1908, Building 2, Tianbao International Business Center, No.61, Haier Road, Qingdao, China	25.02.2028
N 2008 1107	2008 0539	"VM-İNVESTMENT" QSC , Bakı şəh., Ə.Ələkbərov küç., ev 16 "b", mən. 39	25.04.2028
N 2000 0247	98.3578	Kopaş Kozmetik Pazarlama ve Sanayi Anonim Şirketi , Maslak Mahallesi Sümer Sokak No: 4 Maslak Office Building Kat: 13 Sarıyer İstanbul	27.01.2028
N 2000 0248	98.0352	Kopaş Kozmetik Pazarlama ve Sanayi Anonim Şirketi , Maslak Mahallesi Sümer Sokak No: 4 Maslak Office	27.01.2028

		Building Kat: 13 Sarıyer İstanbul (TR)	
N 2008 1106	2008 0538	"VM-İNVESTMENT" QSC , Bakı şəh., Ə.Ələkbərov küç., ev 16 "b", mən. 39	25.04.2028
N 2008 1243	2008 0021	"VM-İNVESTMENT" QSC , Bakı şəh., Ə.Ələkbərov küç., ev 16 "b", mən. 39	11.01.2028
N 2008 1244	2008 0023	"VM-İNVESTMENT" QSC , Bakı şəh., Ə.Ələkbərov küç., ev 16 "b", mən. 39	11.01.2028
N 2009 0327	2008 0031	Brown-Forman Finland Ltd. , Porkkalankatu 24, 00180 Helsinki, Finland	17.01.2028
N 2009 0328	2008 0032	Brown-Forman Finland Ltd. , Porkkalankatu 24, 00180 Helsinki, Finland	17.01.2028
N 2008 0264	2008 0011	"Azercell Telecom" Məhdud Məsuliyyətli Cəmiyyəti , Bakı şəh., Tbilisi pr., 61A	11.01.2028
N 2007 1252	2007 1437	"NOBEL FARMA" Məhdud Məsuliyyətli Cəmiyyəti , Bakı şəh., Nərimanov r-nu, Salamzadə küç. 64	22.11.2028
N 2007 1253	2007 1438	"NOBEL FARMA" Məhdud Məsuliyyətli Cəmiyyəti , Bakı şəh., Nərimanov r-nu, Salamzadə küç. 64	22.11.2027
N 2007 1254	2007 1435	"NOBEL FARMA" Məhdud Məsuliyyətli Cəmiyyəti , Bakı şəh., Nərimanov r-nu, Salamzadə küç. 64	22.11.2027
N 2007 1375	2007 1434	"NOBEL FARMA" Məhdud Məsuliyyətli Cəmiyyəti , Bakı şəh., Nərimanov r-nu, Salamzadə küç. 64	22.11.2027
N 2007 1375	2007 1434	"NOBEL FARMA" Məhdud Məsuliyyətli Cəmiyyəti , Bakı şəh., Nərimanov r-nu, Salamzadə küç. 64	22.11.2027
N 2008 1484	2008 0030	Fater S.p.A. , Via Alessandro Volta 10, 65129 Pescara, Italy	16.01.2028
N 991200	98.3582	United Parcel Service of America, Inc. , 55 Glenlake Parkway, NE Atlanta, Georgia 30328, A.B.Ş.	29.01.2028

## SƏNAYE NÜMUNƏLƏRİ ПРОМЫШЛЕННЫЕ ОБРАЗЦЫ

### Patentin fəaliyyət müddətinin uzadılması Продление срока действия патента

(111) Qeydiyyat nömrəsi  Номер регистрации	(730) Patent sahibinin adı  Наименование патентовладельца	(181) Qeydiyyatın fəaliyyətinin bitdiyi tarix  Дата истечения срока действия регистрации
S 2007 0014	Ebrahim Solhivand Mohammad (IR)	22.02.2019
S 2010 0037	Zakritoye aksionernoye obşestvo "Eksperimentalnoye konditerskoye obyedineniye "Voloqda", Rossiyskaya Federatsiya, 160012, Voloqodskaya oblast, q. Voloqda, ul. Promişlennaya, 12 (RU)	11.03.2019
S 2014 0020	Paramaunt Qrup Limited (AE), V.M.Munting, ARMOURTEC DEVELOPMENTS (PTY) LTD, Postnet Suite 71, Private Bag X592, SILVERTON 0127, ZA (ZA), C.R. Du Toyt ,ARMOURTEC DEVELOPMENTS (PTY) LTD, Postnet Suite 71, Private Bag X592, SILVERTON 0127, ZA (ZA), C.V.Kok, ARMOURTEC DEVELOPMENTS (PTY) LTD, Postnet Suite 71, Private Bag X592, SILVERTON 0127, ZA	14.02.2019

	(ZA)	
S 2014 0027	"Azərsun Holding" MMC, Bakı şəh., Nizami r-nu, Heydər Əliyev pr-ti, 90 (AZ) AZ 1029 Abdolbari Goozal Reza, Bakı şəh., Yasamal r-nu, Haqverdiyev küç., ev 2, m. 45 (AZ)	01.03.2019
S 2014 0036	Zakritoye aksionernoye obşestvo "Eksperimentalnoye konditerskoye obyedineniye "Voloqda", Rossiyskaya Federatsiya, 160012, Voloqodskaya oblast, q. Voloqda, ul. Promışlennaya, 12 (RU)	24.02.2019
S 2016 0004	Abdolbari Gozal Reza, Bakı şəh., Yasamal r-nu, Ə.Salamzadə küç., ev 7, mən.185 (AZ)	25.02.2019
S 2016 0008	PANASONIC ECO SOLUTIONS ELEKTRİK SANAYİ VE TİCARET ANONİM ŞİRKETİ, Abdurrahmangazi Mah. Ebubekir Cad. No:44 Sancaktepe İstanbul TURKEY (TR)	24.01.2019
S 2017 0002	Boquslavskaya Karina İrekovna (RU)	17.02.2019

## DÜZƏLİŞLƏRİN DAXİL EDİLMƏSİ ВНЕСЕНИЕ ИСПРАВЛЕНИЙ

İddia sənədinin nömrəsi	Şəhadətnəminin nömrəsi	Dərc olma tarixi, Bülleten №	Əmtəə nişanının təsviri	Oxunmalıdır
2016 33188	N 2017 1386	№ 12 29.12.2017		(526) Qeyd edilən disklamasiya 21.11.2017-ci il tarixli Appelyasiya Şurasının N 170116201545 sayılı E-1459 əsaslı qərarı ilə ləğv edilmişdir.

**Korrektorlar:**

E.Rüstəmov, Ş.Nəbiyeva

**Operator:**

F.Mustafayeva

---

**Yığılmağa verilib:** 01.02.2018;  
**Çapa imzalanıb:** 28.02.2018; **Tirajı:** 5 nüsxə;  
**Qiyməti:** Müqavilə ilə.

---

**Patent və Əmtəə Nişanları Mərkəzi**  
**publik hüquqi şəxs**

---

**Ü n v a n:**

Az 1009, Bakı şəh.,  
Yasamal ray., M.İbrahimov küç., 53.



## QEYD ÜÇÜN

---