



# Azərbaycan Respublikası Əqli Mülkiyyət Agentliyi

Patent və Əmtəə Nişanlarının  
Ekspertizası Mərkəzi

RƏSMİ  
BÜLLETEN

ОФИЦИАЛЬНЫЙ  
БЮЛЛЕТЕНЬ

1996-cı ildən  
nəşr edilir

Издается с  
1996 года

---

Dərc olunma  
tarixi:  
30.08.2019

Дата  
публикации:  
30.08.2019

Şəhadətnamə  
№ 350

# SƏNAYE MÜLKİYYƏTİ

Əmtəə nişanları  
Sənaye nümunələri  
Coğrafi göstəricilər

(aylıq rəsmi bülleten)

# ПРОМЫШЛЕННАЯ СОБСТВЕННОСТЬ

(официальный ежемесячный бюллетень)

Товарные знаки  
Промышленные образцы  
Географические указания

№ 8  
Bakı - 2019

# Azərbaycan Respublikası Əqli Mülkiyyət Agentliyi

## Patent və Əmtəə Nişanlarının Ekspertizası Mərkəzi

### Redaksiya heyəti

**Kamran İmanov**

**Redaksiya heyətinin sədri,**  
Azərbaycan Respublikası Əqli Mülkiyyət Agentliyinin  
İdarə Heyətinin sədri

### Redaksiya heyətinin üzvləri

**Xudayət Həsənlı**

**Redaksiya heyətinin sədr müavini,**  
Azərbaycan Respublikası Əqli Mülkiyyət Agentliyinin  
tabeliyində olan Patent və Əmtəə Nişanlarının  
Ekspertizası Mərkəzinin direktoru

**Gülnarə Rüstəmovə**

Azərbaycan Respublikası Əqli Mülkiyyət Agentliyinin  
tabeliyində olan Patent və Əmtəə Nişanlarının  
Ekspertizası Mərkəzinin direktor muavini

**Ramin Hacıyev**

Azərbaycan Respublikası Əqli Mülkiyyət Agentliyinin  
tabeliyində olan Patent və Əmtəə Nişanlarının  
Ekspertizası Mərkəzinin Əmtəə nişanı, sənaye nümunəsi  
və coğrafi göstəricilərin ekspertizası şöbəsinin müdiri

**ƏMTƏƏ NİŞANLARINA VƏ SƏNAYE NÜMUNƏLƏRİNƏ AİD BIBLIOQRAFİK  
MƏLUMATLARIN İDENTİFİKASIYASI ÜÇÜN BEYNƏLXALQ RƏQƏM KODLARI  
(WIPO ST.60 STANDARTI)**

- (11) Beynəlxalq qeydiyyat nömrəsi
  - (15) Beynəlxalq qeydiyyat tarixi
  - (19) Dərc edən idarə və ya təşkilatın kodu və yaxud digər identifikasiya vasitəsi
  - (21) İddia sənədinin qeydiyyat nömrəsi
  - (22) İddia sənədinin verilmə tarixi
  - (23) Sərgi ilkinliyi tarixi
  - (28) Beynəlxalq qeydiyyata daxil olan sənaye nümunələrinin miqdarı
  - (31) İlkin iddia sənədinin nömrəsi
  - (32) İlkinlik tarixi
  - (33) İlkinlik ölkəsinin kodu
  - (44) İddia sənədinin dərc edilmə tarixi
  - (45) Beynəlxalq qeydiyyata alınmış sənaye nümunəsinin dərc edilmə tarixi
  - (46) Sənaye nümunəsinin mühüm əlamətlərinin siyahısının dərc edilmə tarixi
  - (51) Sənaye nümunələrinin beynəlxalq təsnifatının (SNBT) indeks(lər)i
  - (54) Sənaye nümunəsinin adı
  - (57) Sənaye nümunəsinin mühüm əlamətlərinin siyahısı
  - (71) İddiaçı(lar), onun (onların) yaşayış yeri və ya olduğu yer barədə məlumat
  - (72) Müəllif (lər), onun (onların) yaşayış yeri barədə
  - (73) Patent sahib(lər)i, onun (onların) yaşayış yeri və ya olduğu yer barədə məlumat
  - (74) İddia sənədində göstərilədiyi halda, nümayəndə və ya patent müvəkkilinin yaşadığı yer barədə məlumat
  - (82) Sənaye nümunəsinin beynəlxalq qeydiyyatında olan iddia edilmiş məlumat
- 
- (111) Qeydiyyat nömrəsi
  - (151) Qeydiyyat tarixi
  - (181) Qeydiyyat müddətinin bitdiyi vaxt
  - (210) İddia sənədinin nömrəsi
  - (220) İddia sənədinin daxil olduğu tarix
  - (230) Sərgi haqqında məlumat
  - (310) İlk iddia sənədinə verilmiş nömrə
  - (330) ÜƏMT-nin St. 3 standartı üzrə ilki iddia sənədinin verildiyi beynəlxalq təşkilatın və ya ölkənin kodu
  - (511) Nişanın qeydiyyatı üçün əmtəələrin və xidmətlərin Beynəlxalq təsnifatına uyğun sinfi (sinifləri), əmtəə və xidmətlərin siyahısı
  - (526) Disklamasiya (əmtəə nişanının mühafizə olunmayan elementləri)
  - (540) Əmtəə nişanının şəkli
  - (551) Kollektiv nişana dair məlumat
  - (554) Həcmi nişan
  - (571) Əmtəə nişanının təsviri
  - (591) Əmtəə nişanının rəngi
  - (731) İddiaçının adı və ünvanı
  - (740) Patent müvəkkili
  - (750) Yazışma üçün ünvan

**МЕЖДУНАРОДНЫЕ ЦИФРОВЫЕ КОДЫ ДЛЯ ИДЕНТИФИКАЦИИ  
БИБЛИОГРАФИЧЕСКИХ ДАННЫХ, ОТНОСЯЩИХСЯ К ТОВАРНЫМ ЗНАКАМ И  
ПРОМЫШЛЕННЫМ ОБРАЗЦА (СТАНДАРТ WIPO СТ.60)**

- (11) Номер международной регистрации
  - (15) Дата международной регистрации
  - (19) Код или другие средства идентификации ведомства или организации, осуществившей публикацию
  - (21) Регистрационный номер заявки
  - (22) Дата подачи заявки
  - (23) Дата выставочного приоритета
  - (28) Количество промышленных образцов, включенных в международную регистрацию
  - (31) Номер приоритетной заявки
  - (32) Номер приоритета
  - (33) Код страны приоритета
  - (44) Дата публикации заявки
  - (45) Дата публикации получившего международную регистрацию промышленного образца
  - (44) Дата публикации перечня существенных признаков промышленного образца
  - (51) Индекс(ы) Международной классификации промышленных образцов (МКПО)
  - (54) Название полезной модели
  - (57) Перечень существенных признаков промышленного образца
  - (71) Сведения о заявителе(ях), его(их) местожительстве или местонахождении
  - (72) Сведения об изобретателе(ях), его(их) местожительстве
  - (73) Сведения о патентовладельце(ах), его(их) местожительстве или местонахождении
  - (74) Сведения о представителе или патентном поверенном, если он указан в заявке, его местожительстве
  - (82) Заявленная информация, содержащаяся в международной регистрации промышленного образца
- 
- (111) Номер регистрации
  - (151) Дата регистрации
  - (181) Дата истечения срока действия регистрации
  - (210) Номер заявки
  - (220) Дата подачи заявки
  - (230) Данные о выставках
  - (310) Номер, присвоенный первой заявке
  - (330) Код страны или международной организации по стандарту ВОИС ст.3, куда была подана первая заявка
  - (511) Индексы Международной классификация товаров и услуг для регистрации знаков (Ниццкая классификация), перечень товаров и услуг
  - (526) Дискламация (неохраняемые элементы товарного знака)
  - (540) Воспроизведение знака
  - (551) Указание на то, что знак является коллективным
  - (554) Объемный знак
  - (571) Описание товарного знака
  - (591) Указание цвета или цветового сочетания
  - (731) Имя и адрес заявителя
  - (740) Патентный поверенный
  - (750) Адрес для переписки

# ƏMTƏƏ NİŞANLARI ТОВАРНЫЕ ЗНАКИ

(111) N 2019 0498  
(151) 21.08.2019  
(210) 2019 00143  
(220) 25.01.2019  
(181) 25.01.2029  
(730) "AKKUR" MMC, Bakı şəhəri, Ra-  
mana Südçülük sovxozu (AZ)  
(540)



AKKUR

(511) 09 - elektrik naqillərinin istehsalı.

(511) 09 - производство электрических  
проводов.

(111) N 2019 0499  
(151) 21.08.2019  
(210) 2019 00144  
(220) 25.01.2019  
(181) 25.01.2029  
(730) "AKKUR" MMC, Bakı şəhəri, Ra-  
mana Südçülük sovxozu (AZ)  
(540)



AKKUR

(511) 09 - elektrik naqillərinin istehsalı.

(511) 09 - производство электрических  
проводов.

(111) N 2019 0500  
(151) 21.08.2019  
(210) 2018 00884  
(220) 17.08.2018  
(181) 17.08.2028  
(730) "AZƏRGÖKTEL" MMC, Bakı şə-  
həri, Ramana qəsəbəsi, Südçülük sov-  
xozu (AZ)  
(540)



SIRAC

(511) 09 - elektrik naqillərinin istehsalı.

(511) 09 - производство электрических  
проводов.

(111) N 2019 0501  
(151) 21.08.2019  
(210) 2019 00592  
(220) 05.04.2019  
(181) 05.04.2029  
(730) "AZƏRGÖKTEL" MMC, Bakı şəh.,  
Ramana qəsəbəsi, Südçülük sovxozu  
(AZ)  
(540)



GÖKTEL

(511) 09 - elektrik kabellərinin istehsalı.

(511) 09 - производство электрических кабелей.

---

(111) N 2019 0502  
(151) 21.08.2019  
(210) 2019 00593  
(220) 05.04.2019  
(181) 05.04.2029  
(730) "AZƏRGÖKTEL" MMC, Bakı şəh.,  
Ramana qəsəbəsi, Südçülük sovxozu  
(AZ)  
(540)

# TURAN

(511) 09 - elektrik kabellərinin istehsalı.

(511) 09 - производство электрических кабелей.

---

(111) N 2019 0503  
(151) 21.08.2019  
(210) 2019 00594  
(220) 05.04.2019  
(181) 05.04.2029  
(730) "AZƏRGÖKTEL" MMC, Bakı şəh.,  
Ramana qəsəbəsi, Südçülük sovxozu  
(AZ)  
(540)

# MEN

(511) 09 - elektrik kabellərinin istehsalı.

(511) 09 - производство электрических кабелей.

---

(111) N 2019 0504  
(151) 21.08.2019  
(210) 2019 00595  
(220) 05.04.2019  
(181) 05.04.2029  
(730) "AZƏRGÖKTEL" MMC, Bakı şəh.,  
Ramana qəsəbəsi, Südçülük sovxozu  
(AZ)  
(540)

# ÖZMEN

(511) 09 - elektrik kabellərinin istehsalı.

(511) 09 - производство электрических кабелей.

---

(111) N 2019 0505  
(151) 21.08.2019  
(210) 2019 00598  
(220) 05.04.2019  
(181) 05.04.2029  
(730) "AZƏRGÖKTEL" MMC, Bakı şəh.,  
Ramana qəsəbəsi, Südçülük sovxozu  
(AZ)  
(540)

# SULTAN

(511) 09 - elektrik kabellərinin istehsalı.

(511) 09 - производство электрических кабелей.

---

(111) N 2019 0506  
(151) 21.08.2019  
(210) 2018 00613  
(220) 18.05.2018  
(181) 18.05.2028  
(730) "Rancho" MMC, AZ 1065, Bakı  
şəh., Yasamal r-nu, Zahid Xəlilov, ev  
31B, m. 21 (AZ)

(540)



**(526)** Əmtəə nişanında “Rancho” söz işarəsi 31-ci sinif əmtəələri üzrə hüquqi mühafizə obyektidir.

**(591)** yaşıl, ağ

**(511) 29** - ət, balıq, quş və ov quşu əti; ət ekstraktları; konservləşdirilmiş, qurudulmuş və istilik emalına uğradılmış tərəvəzlər və meyvələr; jele, mürəbbə, kompotlar; yumurtalar, süd və süd məhsulları; qida yağları və piyləri.

**31** - kənd təsərrüfatı, bağ-bostan, meşə məhsulları; emal edilmiş və ya emal edilməmiş taxıl və dənər; diri heyvanlar; təzə meyvələr və tərəvəzlər; canlı bitkilər və güllər; heyvanlar üçün yemlər; səməni.

**35** - 29 və 31 -ci sinifdə göstərilən malların reklamı və satışı üzrə xidmətlər.

**(526)** В товарном знаке словесное обозначение “Rancho” по 31 классам не является объектом правовой охраны.

**(591)** zelenый, белый

**(511) 29** - мясо, рыба, птица и дичь; мясные экстракты; овощи и фрукты консервированные, сушеные и подвергнутые тепловой обработке; желе, варенье, компоты; яйца; молоко и молочные продукты; масла и жиры пищевые.

**31** - сельскохозяйственные, садово-огородные и лесные продукты; зерно и семена необработанные или обработанные; живые животные; свежие фрукты и овощи;

живые растения и цветы; корма для животных; солод.

**35** - услуги по рекламе и продаже товаров, указанных в классах 29 и 31.

**(111) N 2019 0507**

**(151) 21.08.2019**

**(210) 2018 00706**

**(220) 22.06.2018**

**(181) 22.06.2028**

**(730)** "AMN" MMC, Az 1045, Bakı şəh., Binəqədi r-nu, Üzeyir Hacıbəyov (Binəqəs.), ev 2/10, m. 57 (AZ)

**(540)**



**(526)** Əmtəə nişanında “pak” söz işarəsi hüquqi mühafizə obyektidir.

**(591)** çəhrayı, qara

**(511) 03** - ağartma üçün preparatlar və yuma üçün digər maddələr; təmizləmə, cilalama, yağsızlaşdırma və abraziv emal üçün preparatlar; sabunlar; ətriyyat məmulatları, efir yağları, kosmetika, saç üçün losyonlar; diş tozları və pastaları, kosmetik salfetlər.

**16** - salfetlər.

**39** - nəqlətmə; malların qablaşdırılması və saxlanması, daşınması.

**(526)** В товарном знаке словесное обозначение “pak” не является объектом правовой охраны.

**(591)** розовый, черный

**(511) 03** - препараты для отбеливания и прочие вещества для стирки; препараты для чистки, полирования,

обезжиривания и абразивной обработки; мыла; парфюмерные изделия, эфирные масла, косметика, лосьоны для волос; зубные порошки и пасты. косметические салфетки.

**16** - салфетки.

**39** – транспортировка и упаковка; хранение, перевозка товаров.

(111) N 2019 0508

(151) 21.08.2019

(210) 2018 00782

(220) 12.07.2018

(181) 12.07.2028

(730) "ARM" MMC, AZ 1142 Bakı ş., Xətai r., Babək pr., ev 90, m. 119 (AZ)

(540)

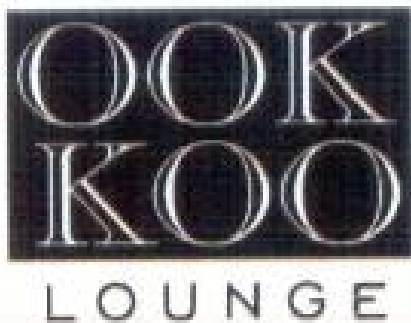

**(526)** Əmtəə nişanında "LOUNGE" söz işarəsi hüquqi mühafizə obyektidir.

**(511) 30** - qəhvə, çay, kakao, qənd, düyü, tapioka (manioka), saço, qəhvə əvəz ediciləri; un və taxıl məhsulları, çörəkbulka məmulatları, qənnadı məmulatları, dondurma; bal, patokadan sirop; maya, çörəkçilik tozları; duz, xardal; sirkə, souslar; ədviyyatlar; qida buzu.

**(526)** В товарном знаке словесное обозначение "LOUNGE" не является объектом правовой охраны.

**(511) 30** - кофе, чай, какао, сахар, рис, тапиока (маниока), саго, заменители кофе; мука и зерновые продукты, хлебобулочные изделия, кондитерские изделия, мороженое; мед, сироп из патоки; дрожжи, пекарные порошки;

соль, горчица; уксус, приправы; пряности; пищевой лед.

(111) N 2019 0509

(151) 21.08.2019

(210) 2018 00843

(220) 30.07.2018

(181) 30.07.2028

(730) "H2O AZERBAIJAN" MMC, AZ 1029 Bakı şəhəri, Nərimanov rayonu, Köndələn Eninə 10-cu, ev 1B, Zirzəmi, Qapı 1 (AZ)

(540)



**(526)** Əmtəə nişanında "Water" söz işarəsi hüquqi mühafizə obyektidir.

**(591)** göy, mavi, ağ, qara

**(511) 32** – pivə, mineral və qazlı sular və digər alkoqolsuz içkilər; meyvəli içkilər və meyvə şirələri; siroplar və içkilərin hazırlan-ması üçün digər tərkiblər.

**35** - 32-ci sinifə aid malların topdan və pərakəndə satışı üzrə xidmətlər.

**(526)** В товарном знаке словесное обозначение "Water" не является объектом правовой охраны.

**(591)** синий, голубой, белый, черный

**(511) 32** - пиво; минеральные и газированные воды и прочие безалкогольные напитки; фруктовые напитки и фруктовые соки; сиропы и прочие составы для изготовления напитков.

**35** - услуги оптовой и розничной торговли товарами, указанные в 32-ом классе.



(111) N 2019 0510  
(151) 21.08.2019  
(210) 2018 00792  
(220) 18.07.2018  
(181) 18.07.2028  
(730) "Bərəkət Toxumçuluq" MMC,  
Naxçıvan MR, Naxçıvan şəhəri, Vaqif  
küçəsi (AZ)  
(540)



(526) Əmtəə nişanında "MMC" söz işarəsi hüquqi mühafizə obyektidir.

(591) sarı, qırmızı, qara, ağ

(511) 31 - digər siniflərə aid edilməyən kənd təsərrüfatı; bağ-bostan, meşə və taxıl məhsulları; diri heyvanlar; təzə meyvələr və tərəvəzlər, toxumlar, canlı bitkilər və güllər; heyvanlar üçün yemlər, səmən.

35 - reklam; biznes sahəsində menecment; biznes sahəsində inzibati fəaliyyət, ofis xidməti.

(526) В товарном знаке словесное обозначение "MMC" не является объектом правовой охраны.

(591) желтый, красный, чёрный, белый

(511) 31 - сельскохозяйственные, садово-огородные, лесные и зерновые продукты, не относящиеся к другим классам; живые животные; свежие фрукты и овощи; семена, живые растения и цветы; корма для животных; солод.

35 - реклама; менеджмент в сфере бизнеса; административная деятельность в сфере бизнеса; офисная служба.

(111) N 2019 0511  
(151) 21.08.2019  
(210) 2017 33581  
(220) 17.05.2017  
(181) 17.05.2027  
(730) Japan Tobacco Inc., 2-2-1 Toranomon, Minato-ku, Tokyo, Japan (JP)  
(540)

## WINSTON IMPULSE

(591) qara-ağ

(511) 34 - emal edilmiş və ya emal edilməmiş tütün; çəkməli tütün, tənbəki tütünü, əllə eşmə üçün tütün, çeynənən tütün, çeynənən "snus" tütünü; siqaretlər, papirosalar, elektron siqaretləri, siqaralar, siqarillər; burunotu; 34-cü sinifə daxil edilən çəkmə ləvazimatı; siqaret, papiros kağızı, siqaret gilizləri və kibrit.

(591) черно-белый

(511) 34 - табак обработанный или необработанный; табак курительный, табак трубочный, табак для самокруток, табак жевательный, табак жевательный «снус»; сигареты, папиросы, сигареты электронные, сигары, сигариллы; табак нюхательный; курительные принадлежности, включённые в класс 34; бумага сигаретная, папиросная, сигаретные гильзы и спички.

(111) N 2019 0512

(151) 21.08.2019

(210) 2018 34174

(220) 06.04.2018

(181) 06.04.2028

(730) The Boeing Company, 7755 East Marginal Way South, Seattle, WA 98108-4002 United States (US)

(540)

THE FUTURE IS BUILT HERE

**(526) Əmtəə nişanında "THE FUTURE IS BUILT HERE" söz birləşməsinin elementlərinə ayrı-ayrılıqda hüquqi mühafizə verilmədən bütövlükdə qorunur.**

**(511) 12** - uçuş aparatları, kosmik aparatlar, özüidarəolunan aparatlar, dronlar, pilotsuz hava aparatları (UAVs).

**25** - geyim, ələxüsus, köynəklər, şalvarlar, sviterlər, yüngülçəkili idman sviterləri, üst geyimi, baş geyimləri, əlcəklər, ayaqqabı.

**37** - uçuş aparatlarının, kosmik aparatların, özüidarəolunan aparatların, dronların və pilotsuz hava aparatlarının (UAVs) texniki xidməti, təmiri və əsaslı təmiri və onlar üçün hissələr; texniki dəstək xidmətləri, ələlxüsus, uçuş aparatları, kosmik aparatlar, özü idarəolunan aparatlar, dronlar və pilotsuz hava aparatları, (UAVs) sahəsində texniki dəstəyin göstərilməsi və məsləhətlərin verilməsi, texniki xidmət, təmir və əsaslı təmir.

**41** - uçuş aparatlarının, kosmik aparatların, özüidarəolunan aparatların, dronların və pilotsuz hava aparatlarının (UAVs) istifadəsi, istismarı, texniki xidməti, təmiri və əsaslı təmiri sahəsində trening formasında təhsil xidmətləri və uçuş aparatları, kosmik aparatlar, özüidarəolunan aparatlar, dronlar və pilotsuz hava aparatları (UAVs) və uçuş aparatlarının, kosmik aparatların, özü idarəolunan aparatların, dronların və pilotsuz hava aparatlarının (UAVs) istifadəsi, istismarı, texniki xidməti, təmiri və əsaslı təmiri sahəsində kitablar, təlimatlar və rəhbərliklər formasında on-layn nəşrlərlə təmin etmə.

**(526) В товарном знаке словосочетание "THE FUTURE IS BUILT HERE" охраняется в целом без предоставления самостоятельной правовой охраны отдельным элементам.**

**(511) 12** - аппараты летательные, аппараты космические, аппараты само-

управляющиеся, дроны, беспилотные воздушные аппараты (UAVs).

**25** - одежда, а именно, рубашки, брюки, свитера, легковесные спортивные свитера, верхняя одежда, головные уборы, перчатки, обувь.

**37** - техническое обслуживание, ремонт и капитальный ремонт летательных аппаратов, космических аппаратов, самоуправляющихся аппаратов, дронов и беспилотных воздушных (UAVs) аппаратов и части к ним; услуги по технической поддержке, а именно оказание технической поддержки и предоставление консультаций в области летательных аппаратов, космических аппаратов, самоуправляющихся аппаратов, дронов и беспилотных воздушных аппаратов (UAVs), их техническое обслуживание, ремонт и капитальный ремонт.

**41** - образовательные услуги, связанные с проведением тренингов в области использования, эксплуатации, технического обслуживания, ремонта и капитального ремонта летательных аппаратов, космических аппаратов, самоуправляющихся аппаратов, дронов и беспилотных воздушных аппаратов (UAVs) и обеспечение он-лайн публикациями в форме книг, инструкций и руководств, все относящиеся к летательным аппаратам, космическим аппаратам, самоуправляющимся аппаратам, дронам и беспилотным воздушным аппаратам (UAVs) и к использованию, эксплуатации, техническому обслуживанию, ремонту и капитальному ремонту летательных аппаратов, космических аппаратов самоуправляющихся аппаратов, дронов и беспилотных воздушных аппаратов (UAVs).

**(111) N 2019 0513**

**(151) 27.08.2019**

**(210) 2018 00731**

**(220) 02.07.2018**

(181) 02.07.2028  
(730) "Herba-Flora" Firması, AZ 1000,  
Bakı şəh., Nəsimi r-nu, ak. H.Əliyev  
küç., ev 10, mən.999 (AZ)  
(540)



(526) Əmtəə nişanında "®" xəbərdarlıq  
işarəsi və "QURD ƏLEYHİNƏ KAP-  
SUL" söz birləşməsi hüquqi mühafizə  
obyektləri deyildirlər.  
(511) 05 - qurd əleyhinə preparatlar.

(526) В товарном знаке предупредительный знак "®" и словосочетание "QURD ƏLEYHİNƏ KAPSUL" не являются объектами правовой охраны.  
(511) 05 - антигельминтные препараты.

(111) N 2019 0514  
(151) 27.08.2019  
(210) 2018 00778  
(220) 11.07.2018  
(181) 11.07.2028  
(730) "AzFinance Investisiya Şirkəti"  
QSC, AZ 1006, Bakı şəhəri, Yasamal  
rayonu, Nəriman Nərimanov prospekti  
206, məhəllə 466 (AZ)  
(540)



(526) Əmtəə nişanında təsviri hissədən başqa qalan işarələr müstəqil hüquqi mühafizə obyektləri deyildirlər.  
(591) tünd-göy  
(511) 35 - reklam, biznes sahəsində menecment, ofis xidməti.  
36 - maliyyə xidmətləri, kredit-pul əməliyyatları, daşınmaz əmlakla əməliyyatlar.

(526) В товарном знаке все обозначения, за исключением изобразительной части, не являются объектом самостоятельной правовой охраны.  
(591) темно-синий  
(511) 35 - реклама; менеджмент в сфере бизнеса; офисная служба;  
36 - финансовая деятельность, кредитно-денежные операции, операции с недвижимостью.

(111) N 2019 0515  
(151) 27.08.2019  
(210) 2018 00940  
(220) 10.09.2018  
(181) 10.09.2028  
(730) Həsənov Süleyman Niyaz oğlu,  
Naxçıvan MR, Naxçıvan şəhəri,  
Heydər Əliyev prospekti 3 (AZ)  
(540)



(526) Əmtəə nişanında "TİCARƏT" söz işarəsi hüquqi mühafizə obyektidir.  
(511) 21 - ev və mətbəx əşyaları.  
35 - reklam; biznes sahəsində menecment, 21-ci sinifdə göstərilən məhsulların satışı üzrə xidmətlər

**(526) В товарном знаке словесное обозначение "TICARƏT" не является объектом правовой охраны.**

**(511) 21** - домашняя и кухонная утварь.

**35** - реклама; менеджмент в сфере бизнеса, услуги по продаже товаров, указанных в 21-ом классе.

**(111) N 2019 0516**

**(151) 27.08.2019**

**(210) 2018 01274**

**(220) 22.11.2018**

**(181) 22.11.2028**

**(730) "Caspian Galaxy" MMC, AZ 1031, Yasamal r-nu, Qızıl Şərq 5 (AZ)**

**(540)**

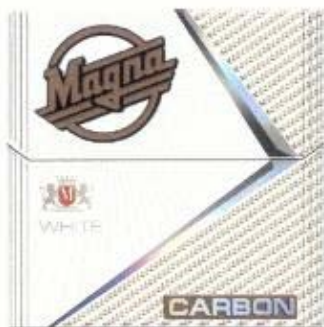

**(526) Əmtəə nişanında "CARBON" və "white" söz işarələri hüquqi mühafizə obyektidir.**

**(591)** qəhvəyi, qızılı, ağ, qara, boz, qırmızı

**(511) 34** - emal olunmuş və emal olunmamış tütün, ö cümlədən siqarlar, siqaretlər, tütün çəkmək üçün ləvazimatlar, kibrit və siqaret kağızı.

**(526) В товарном знаке словесные обозначения "CARBON" и "white" не являются объектами правовой охраны.**

**(591)** коричневый, золотистый, белый, черный, серый, красный

**(511) 34** - обработанный и необработанный табак, а так же сигары, сигареты,

курильные принадлежности; спички и сигаретная бумага.

**(111) N 2019 0517**

**(151) 27.08.2019**

**(210) 2018 01275**

**(220) 22.11.2018**

**(181) 22.11.2028**

**(730) "Caspian Galaxy" MMC, AZ 1031, Yasamal r-nu, Qızıl Şərq 5 (AZ)**

**(540)**



**(526) Əmtəə nişanında "CARBON" və "BLUE" söz işarələri hüquqi mühafizə obyektidir.**

**(591)** göy, boz, ağ, qara, qırmızı

**(511) 34** - emal olunmuş və emal olunmamış tütün, ö cümlədən siqarlar, siqaretlər, tütün çəkmək üçün ləvazimatlar, kibrit və siqaret kağızı.

**(526) В товарном знаке словосочетания "CARBON" и "BLUE" не являются объектами правовой охраны.**

**(591)** синий, серый, белый, чёрный, красный

**(511) 34** - обработанный и необработанный табак, а так же сигары, сигареты, курильные принадлежности; спички и сигаретная бумага.

**(111) N 2019 0518**

**(151) 27.08.2019**

**(210) 2018 01276**

**(220) 22.11.2018**

(181) 22.11.2028  
(730) "Caspian Galaxy" MMC, AZ 1031,  
Yasamal r-nu, Qızıl Şərq 5 (AZ)  
(540)



(526) Əmtəə nişanında "silver" söz  
işarəsi hüquqi mühafizə obyektidir.

(591) boz, ağ, qara, qırmızı

(511) 34 - emal olunmuş və emal  
olunmamış tütün, ö cümlədən siqarlar,  
siqaretlər, tütün çəkmək üçün ləvazimat-  
lar, kibrit və siqaret kağızı

(526) В товарном знаке словесное  
обозначение "silver" не является  
объектом правовой охраны.

(591) серый, белый, чёрный, красный

(511) 34 - обработанный и необрабо-  
танный табак, а так же сигары, сига-  
реты, курительные принадлежности;  
спички и сигаретная бумага.

(111) N 2019 0519

(151) 27.08.2019

(210) 2018 01476

(220) 24.12.2018

(181) 24.12.2028

(730) Vəliyev Zaur İsmayıl oğlu, Naxçı-  
van MR, Naxçıvan şəhəri, Əlincə mə-  
həlləsi 58 (AZ)

(540)



(526) Əmtəə nişanında "MARKET" söz  
işarəsi hüquqi mühafizə obyektidir.

(591) göy, qırmızı

(511) 35 - reklam, biznes sahəsində  
menecment; biznes sahəsində inzibati  
fəaliyyət.

(526) В товарном знаке словесное  
обозначение "MARKET" не является  
объектом правовой охраны.

(591) синий, красный

(511) 35 - реклама; менеджмент в  
сфере бизнеса; административная  
деятельность в сфере бизнеса; офис-  
ная служба.

(111) N 2019 0520

(151) 27.08.2019

(210) 2018 01479

(220) 24.12.2018

(181) 24.12.2028

(730) Kəngərli Ramin Fuad oğlu, Nax-  
çıvan MR, Naxçıvan şəhəri, Heydər  
Əliyev prospekti 7 (AZ)

(540)



(526) Əmtəə nişanında "Döner" söz  
işarəsi hüquqi mühafizə obyektidir.

(591) qırmızı, ağ, yaşıl, göy, sarı, qara,  
boz

(511) 43 - ərzaq məhsulları və içkilərlə  
təminatmə xidmətləri.

**(526)** В товарном знаке словесное обозначение "Dönər" не является объектом правовой охраны.

**(591)** красный, белый, зеленый, синий, желтый, черный, серый

**(511)** 43 - услуги по обеспечению пищевыми продуктами и напитками;

**(111) N 2019 0521**

**(151) 27.08.2019**

**(210) 2019 00381**

**(220) 05.03.2019**

**(181) 05.03.2029**

**(730) Nəbiyev Elçin Şahin oğlu, Naxçıvan MR, Şahbuz şəhəri, Heydər Əliyev prospekti bina 3 (AZ)**

**(540)**



**(591)** sarı, narıncı, ağ

**(511)** 35 – reklam, biznes sahəsində menecment (satış üzrə xidmətlər), biznes sahəsində inzibati fəaliyyət, ofis xidməti.

**(591)** желтый, оранжевый, белый

**(511)** 35 – реклама, менеджмент в сфере бизнеса (услуги по продаже), административная деятельность в сфере бизнеса, офисная служба.

**(111) N 2019 0522**

**(151) 27.08.2019**

**(210) 2019 00383**

**(220) 05.03.2019**

**(181) 05.03.2029**

**(730) Əliyev Abbas Suliddin oğlu, Naxçıvan MR, Naxçıvan şəhəri, Əziz Əliyev küçəsi (AZ)**

**(540)**



**(526)** Əmtəə nişanında "Parça evi" söz birləşməsi hüquqi mühafizə obyektidir.

**(591)** mavi, ağ, göy

**(511)** 35 - parçalar və tekstil məmulatları; ədyallar, örtüklər, süfrələr və geyimlərin satışı üzrə xidmətlər.

**(526)** В товарном знаке словосочетание "Parça evi" не является объектом правовой охраны.

**(591)** голубой, белый, синий

**(511)** 35 - ткани и текстильные изделия; услуги по продаже одеял, покрывал, скатертей и одежды.

**(111) N 2019 0523**

**(151) 27.08.2019**

**(210) 2018 00923**

**(220) 28.08.2018**

**(181) 28.08.2028**

**(730) Qadalov Malik Şahrudin oğlu, AZ 0800, Balakən r-nu, Balakən şəh., N.Nərimanov, ev 68 (AZ)**

**(540)**



**(526)** Əmtəə nişanında "Oil" söz işarəsi hüquqi mühafizə obyektidir.

**(511)** 37 - yanacaq doldurma məntəqələrinin xidmətləri.

**(526)** В товарном знаке словесное обозначение "OIL" не является объектом правовой охраны.

**(511)** 37 - услуги автозаправочных станций.

**(111)** N 2019 0524

**(151)** 27.08.2019

**(210)** 2018 01070

**(220)** 18.10.2018

**(181)** 18.10.2028

**(730)** "KARTAŞ LTD" MMC, Bakı şəhəri, Binəqədi-Xırdalan Şossesi 7 (AZ)

**(540)**



**(526)** Əmtəə nişanında "TERMO İZOLYASIYA SİSTEMLƏRİ" söz birləşməsi hüquqi mühafizə obyektidir.

**(591)** tünd-mavi, yaşıl

**(511)** 01 - sənaye, elmi məqsədlərdə, fotoqrafiyada, kənd təsərrüfatında, bağçılıqda və meşəçilikdə istifadə üçün nəzərdə tutulan kimyəvi məhsullar; emal olunmamış sintetik qatranlar, emal olunmamış plastik materiallar; gübrələr; od söndürmək üçün tərkiblər; metalların tablanması və lehimlənməsi üçün preparatlar; ərzaq məhsullarının konservləşdirilməsi üçün preparatlar; aşı maddələri; sənaye məqsədləri üçün yarışqan maddələr.

**02** - boyalar, əlif yağları, laklar; metalları korroziyadan və ağacı xarab olmaqdan mühafizə edən qoruyucu vasitələr; boyaq maddələri; yeyici maddələr; emal olunmamış təbii qatranlar; bədii-dekorativ məqsədlər və bədii mətbuat üçün istifadə edilən təbəqə və tozvarı metallar.

**17** - kauçuk, rezin, quttaperça, asbest, mika(slyuda) və bu materiallardan digər sinif-lərə aid edilməyən məmulatlar; qismən emal olunmuş plastik kütlələrdən məmulatlar; kəpitkələmə, sıxlaşdırma və izolyasiya üçün materiallar; qeyri-metal elastik borular.

**19** - qeyri-metal tikinti materialları; tikinti məqsədləri üçün qeyri-metal sərt borular; asfalt, qatranlar və bitum; qeyri-metal səyyar konstruksiyalar və tikililər; qeyri-metal abidələr.

**37** - inşaat; təmir; avadanlığın quraşdırılması.

**40** - materialların emalı.

**(526)** В товарном знаке словосочетание "TERMO İZOLYASIYA SİSTEMLƏRİ" не является объектом правовой охраны.

**(591)** темно-синий, зелёный

**(511)** 01 - химические продукты, предназначенные для использования в промышленных, научных целях, в фотографии, сельском хозяйстве, садоводстве и лесоводстве; необработанные синтетические смолы, необработанные пластические материалы; удобрения; составы для тушения огня; препараты для закалки и пайки металлов; препараты для консервирования пищевых продуктов; дубильные вещества; клеящие вещества для промышленных целей.

**02** - краски, олифы, лаки; защитные средства, предохраняющие металлы от коррозии и древесину от разрушения; красящие вещества; протравы; необработанные природные смолы; листовые и порошкообразные металлы, используемые для художественно-декоративных целей и художественной печати.

**17** - каучук, резина, гуттаперча, асбест, слюда и изделия из этих материалов, не относящиеся к другим классам; изделия из частично обработанных пластмасс; материалы для ко-

нопачения, уплотнения и изоляции; неметаллические гибкие трубы.

**19** - неметаллические строительные материалы; неметаллические жесткие трубы для строительных целей; асфальт, смолы и битум; неметаллические передвижные конструкции и сооружения; неметаллические памятники.

**37** - строительство; ремонт; установка оборудования

**40** - обработка материалов.

(111) N 2019 0525

(151) 27.08.2019

(210) 2018 01071

(220) 18.10.2018

(181) 18.10.2028

(730) "KARTAŞ LTD" MMC, Bakı şəh.,  
Binəqədi-Xırdalan Şossesi 7 (AZ)

(540)



(526) Əmtəə nişanında "TERMO İZOLYASIYA SİSTEMLƏRİ" söz birləşməsi hüquqi mühafizə obyektidir.

(591) tünd mavi, yaşıl

(511) 01 - sənaye, elmi məqsədlərdə, fotoqrafiyada, kənd təsərrüfatında, bağçılıqda və meşəçilikdə istifadə üçün nəzərdə tutulan kimyəvi məhsullar; emal olunmamış sintetik qatranlar, emal olunmamış plastik materiallar; gübrələr; od söndürmək üçün tərkiblər; metalların tablanması və lehəmlənməsi üçün preparatlar; ərzaq məhsullarının konservləşdirilməsi üçün preparatlar; aşı maddələri; sənaye məqsədləri üçün yarışqan maddələr.

**02** - boyalar, əlif yağları, laklar; metalları korroziyadan və ağacı xarab olmaqdan mühafizə edən qoruyucu vasitələr; boyaq

maddələri; yeyici maddələr; emal olunmamış təbii qatranlar; bədii-dekorativ məqsədlər və bədii mətbuat üçün istifadə edilən təbəqə və tozvari metallar.

**17** - kauçuk, rezin, quttaperça, asbest, mika(slyuda) və bu materiallardan digər sinif-lərə aid edilməyən məmulatlar; qismən emal olunmuş plastik kütlələrdən məmulatlar; kəpikləmə, sıxlaşdırma və izolyasiya üçün materiallar; qeyri-metal elastik borular.

**19** - qeyri-metal tikinti materialları; tikinti məqsədləri üçün qeyri-metal sərt borular; asfalt, qatranlar və bitum; qeyri-metal səyyar konstruksiyalar və tikililər; qeyri-metal abidələr.

**37** - inşaat; təmir; avadanlığın quraşdırılması.

**40** - materialların emalı.

(526) В товарном знаке словосочетание "TERMO İZOLYASIYA SİSTEMLƏRİ" не является объектом правовой охраны.

(591) темно-голубой, зелёный

(511) 01 - химические продукты, предназначенные для использования в промышленных, научных целях, в фотографии, сельском хозяйстве, садоводстве и лесоводстве; необработанные синтетические смолы, необработанные пластические материалы; удобрения; составы для тушения огня; препараты для закалки и пайки металлов; препараты для консервирования пищевых продуктов; дубильные вещества; клеящие вещества для промышленных целей.

**02** - краски, олифы, лаки; защитные средства, предохраняющие металлы от коррозии и древесину от разрушения; красящие вещества; протравы; необработанные природные смолы; листовые и порошкообразные металлы, используемые для художественно-декоративных целей и художественной печати.

**17** - каучук, резина, гуттаперча, асбест, слюда и изделия из этих



материалов, не относящиеся к другим классам; изделия из частично обработанных пластмасс; материалы для конопачения, уплотнения и изоляции; неметаллические гибкие трубы.

**19** - неметаллические строительные материалы; неметаллические жесткие трубы для строительных целей; асфальт, смолы и битум; неметаллические передвижные конструкции и сооружения; неметаллические памятники.

**37** - строительство; ремонт; установка оборудования

**40** - обработка материалов.

(111) N 2019 0526

(151) 27.08.2019

(210) 2017 01099

(220) 28.11.2017

(181) 28.11.2027

(730) Abbasov Ceyhun Əli oğlu, Naxçıvan MR, Naxçıvan şəhəri, Heydər Əliyev prospekti, bina 40 (AZ)

(540)



(526) Əmtəə nişanında "GÜVƏN" söz işarəsi hüquqi mühafizə obyektidir.

(591) narıncı, ağ, qara

(511) 05 - əczaçılıq və baytarlıq preparatları.

**06** – adi metallar və onların ərintiləri; metal-inşaat materialları, seyflər.

**36** – sığorta, maliyyə fəaliyyəti; kredit-pul əməliyyatları, daşınmaz əmlakla fəaliyyət.

(526) В товарном знаке словесное обозначение "GÜVƏN" не является объектом правовой охраны.

(591) оранжевый, белый, черный

(511) 05 - фармацевтические и ветеринарные препараты

**06** - обычные металлы и их сплавы; металлические строительные материалы; сейфы

**36** - страхование; финансовая деятельность; кредитно-денежные операции; операции с недвижимостью.

(111) N 2019 0527

(151) 27.08.2019

(210) 2018 00941

(220) 10.09.2018

(181) 10.09.2028

(730) Rüstəmov Mahmud Azər oğlu, Naxçıvan MR, Naxçıvan şəhəri, Babək məhəlləsi, ev 23, mən. 13 (AZ)

(540)



(511) 35 - 42-ci sinifə aid məhsulların satışı üzrə xidmətləri, reklam, biznes sahəsində menecment.

**42** - elmi və texnoloji xidmətlər və onlara aid elmi tədqiqatlar və işləmələr; kompüterlərin texniki və program təminatının işlənməsi və təkmilləşdirilməsi.

(511) 35 - реклама; менеджмент в сфере бизнеса; услуги по продаже товаров в классе 42.

**42** - научные и технологические услуги и относящиеся к ним научные исследования и разработки; разработка и усовершенствование технического и

программного обеспечения компьюте-  
ров.

(111) N 2019 0528  
(151) 27.08.2019  
(210) 2018 00943  
(220) 10.09.2018  
(181) 10.09.2028  
(730) İmanova Sevda İbrahim qızı,  
Naxçıvan MR, Naxçıvan şəhəri, Babək  
küçəsi, bina 11a (AZ)  
(540)



(526) Əmtəə nişanında “NAXÇIVAN şirniyyat evi” söz birləşməsi hüquqi mühafizə obyektidir.

(591) yaşıl, ağ

(511) 30 - un və taxıl məmulatları, çörək-bulka məmulatları, qənnadı məmulatları.

35 - 30-cu sinifdə göstərilən əmtəələrin reklamı, biznes sahəsində menecment; biznes sahəsində inzibati fəaliyyət; ofis xidməti.

(526) В товарном знаке словосочетание “NAXÇIVAN şirniyyat evi” не является объектом правовой охраны.

(591) зеленый, белый

(511) 30 - мука и зерновые продукты; хлебобулочные изделия, кондитерские изделия.

35 - реклама товаров, указанных в 30 классе, менеджмент в сфере бизнеса; административная деятельность в сфере бизнеса; офисная служба.

(111) N 2019 0529

(151) 27.08.2019

(210) 2018 00944

(220) 10.09.2018

(181) 10.09.2028

(730) İmanova Sevda İbrahim qızı,  
Naxçıvan MR, Naxçıvan şəhəri, Babək  
küçəsi, bina 11a (AZ)

(540)



(526) Əmtəə nişanında “NAXÇIVAN tələbə evi” söz birləşməsi hüquqi mühafizə obyektidir.

(591) tünd göy, ağ

(511) 35 - reklam, biznes sahəsində menecment; biznes sahəsində inzibati fəaliyyət; ofis xidməti.

43 - yemək və içkilərin təmin edilməsi xidmətləri; müvəqqəti yaşayış yerləri ilə təminat; mehmanxana, motel, müvəqqəti yaşayış yerlərinin təqdim olunması.

(526) В товарном знаке словосочетание “NAXÇIVAN tələbə evi” не является объектом правовой охраны.

(591) темно-синий, белый

(511) 35 - реклама; менеджмент в сфере бизнеса; административная деятельность в сфере бизнеса; офисная служба.

43 - услуги по обеспечению пищевыми продуктами и напитками; обеспечение местами временного проживания;

гостиницы, мотели, предоставление временного жилья.

(111) N 2019 0530

(151) 27.08.2019

(210) 2018 01134

(220) 30.10.2018

(181) 30.10.2028

(730) "Ləzzət Qida Sənaye" MMC, Naxçıvan MR, Naxçıvan şəhəri, N.Tusi küçəsi, döngə 2 (AZ)

(540)



(511) 29 - ət, balıq, quş və ov quşu ət; ət ekstraktları; konservləşdirilmiş, qurudulmuş və istilik emalına uğradılmış meyvə və tərəvəzlər; jele, mürəbbə, kompotlar. yumurta, süd və süd məhsulları: qida yağları və piyləri.

30 - qəhvə, çay, kakao, qənd: düyü, tapioka (manioka), saqo, qəhvə əvəz-ediciləri; un və taxıl məmulatları, çörək-bulka məmulatları, qənnadı məmulatları, dondurma: bal, patokadan sirop; maya, çörəkçilik tozları; duz, xardal; sirkə, souslar; ədviyyatlar; qida buzu.

35 - 29 və 30-cu sinifdə göstərilən əmtəələrin satışı və reklamı üzrə xidmətlər.

(511) 29 - мясо, рыба, птица и дичь; мясные экстракты; овощи и фрукты консервированные, сушеные и подвергнутые тепловой обработке; желе, варенье, компоты; яйца, молоко и молочные продукты; масла и жиры пищевые.

30 - кофе, чай, kakao, сахар, рис, тапиока (маниока), саго, заменители кофе; мука и зерновые продукты, хлебобулочные изделия, кондитерские изделия, мороженое; мед, сироп

из патоки; дрожжи, пекарные порошки; соль, горчица; уксус, приправы; пряности; пищевой лед.

35 - услуги по продаже и рекламе товаров, указанных в классах 29 и 30.

(111) N 2019 0531

(151) 27.08.2019

(210) 2018 01135

(220) 30.10.2018

(181) 30.10.2028

(730) "Ləzzət Qida Sənaye" Məhdud Məsuliyyətli Cəmiyyəti, Naxçıvan MR, Naxçıvan şəhəri, N.Tusi küçəsi, döngə 2 (AZ)

(540)



(511) 29 - ət, balıq, quş və ov quşu ət; ət ekstraktları; konservləşdirilmiş, qurudulmuş və istilik emalına uğradılmış meyvə və tərəvəzlər; jele, mürəbbə, kompotlar. yumurta, süd və süd məhsulları: qida yağları və piyləri.

30 - qəhvə, çay, kakao, qənd: düyü, tapioka (manioka), saqo, qəhvə əvəz-ediciləri; un və taxıl məmulatları, çörək-bulka məmulatları, qənnadı məmulatları, dondurma: bal, patokadan sirop; maya, çörəkçilik tozları; duz, xardal; sirkə, souslar; ədviyyatlar; qida buzu.

35 - 29 və 30-cu sinifdə göstərilən əmtəələrin satışı və reklamı üzrə xidmətlər

(511) 29 - мясо, рыба, птица и дичь; мясные экстракты; овощи и фрукты консервированные, сушеные и подвергнутые тепловой обработке; желе, варенье, компоты; яйца, молоко и молочные продукты; масла и жиры пищевые.

30 - кофе, чай, kakao, сахар, рис, тапиока (маниока), саго, заменители

кофе; мука и зерновые продукты, хлебобулочные изделия, кондитерские изделия, мороженое; мед, сироп из патоки; дрожжи, пекарные порошки; соль, горчица; уксус, приправы; пряности; пищевой лед.

35 - услуги по продаже и рекламе товаров, указанных в классах 29 и 30.

(111) N 2019 0532

(151) 27.08.2019

(210) 2018 01136

(220) 30.10.2018

(181) 30.10.2028

(730) "Düdəngə Şərab" MMC, Naxçıvan MR, Şərur rayonu, Düdəngə(AZ)

(540)



(526) Əmtəə nişanında "CLASSIC VODKA" söz birləşməsi hüquqi mühafizə obyektidir.

(511) 33 - alkoqollu içkilər (pivə istisna olmaqla)

35 - reklam; biznes sahəsində menecment; biznes sahəsində inzibati fəaliyyət; ofis xidməti.

(526) В товарном знаке словосочетание "CLASSIC VODKA" не является объектом правовой охраны.

(511) 33 - алкогольные напитки (за исключением пива).

35 - реклама; менеджмент в сфере бизнеса; административная деятельность в сфере бизнеса; офисная служба;

(111) N 2019 0533

(151) 27.08.2019

(210) 2018 01138

(220) 30.10.2018

(181) 30.10.2028

(730) Hüseynov Cavanşir Fazil oğlu, Naxçıvan MR, Naxçıvan şəhəri, İstiqlal küç., 121 (AZ)

(540)



(526) Əmtəə nişanında "Optika" söz işarəsi hüquqi mühafizə obyektidir.

(591) qırmızı, göy, qara, ağ

(511) 09 - optika, optika üçün cihaz və avadanlıqlar.

(526) В товарном знаке словесное обозначение "optika" не является объектом правовой охраны.

(591) красный, синий, чёрный, белый

(511) 09 - оптика, оптическое оборудование и приборы.

(111) N 2019 0534

(151) 27.08.2019

(210) 2018 00937

(220) 07.09.2018

(181) 07.09.2028

(730) Gallaher Limited, Members Hill, Brooklands Road Weybridge, Surrey KT 13 0QU, United Kingdom (GB)

(540)



(526) Əmtəə nişanında "SOBRANIE" söz işarəsindən və təsviri hissədən başqa qalan işarələr müstəqil hüquqi mühafizə obyektləri deyildirlər.

(591) qara, tünd boz, qızılı, qırmızı

(511) 34 – tütün, çəkmək ləvazimatları, kibrit.

(526) Все обозначения товарного знака не являются объектами правовой охраны, за исключением словесного обозначения "SOBRANIE" и изобразительной части.

(591) черный, тёмно-серый, золотистый, красный

(511) 34 - табак; курительные принадлежности; спички

(111) N 2019 0535

(151) 27.08.2019

(210) 2018 34313

(220) 29.06.2018

(181) 29.06.2028

(730) Unipharm, Inc., 350 Fifth Avenue, Suite 6701, New York, NY 10118, USA (US)

(540)



(526) Əmtəə nişanında əmtəənin təyinatını, miqdarını, keyfiyyətini bildirən rəqəm, hərf və söz işarələri hüquqi mühafizə obyektləri deyildirlər.

(591) narıncı, ağ, boz, mavi, açıq mavi, qara

(511) 05 - tibbi məqsədlər üçün pəhriz maddələri, tibbi məqsədlər üçün mineral sular, plastır şəkilli vitaminli əlavələr, qida əlavələri, nabat - dərman, leykoplasterlar, qəbizliyə qarşı dərmanlar, əczaçılıq məqsədləri üçün losyonlar, əczaçılıq məqsədləri üçün məlhəmlər, insan üçün dərmanlar, müalicəvi sabunlar, tibbi məqsədlər üçün pəhriz içkiləri, əczaçılıq cövhərləri, tibbi məqsədlər üçün cövhərlər, əczaçılıq məqsədləri üçün pastilkalar, müalicəvi diş məcunları, uşaq qidası, tibbi pomadalar, tibbi məqsədlər üçün bioloji preparatlar, tibbi məqsədlər üçün vanna preparatları, insan və ya heyvanlar üçün mikroelementli preparatlar, tibbi məqsədlər üçün fitoterapevtik preparatlar, tibbi məqsədlər üçün pəhriz qida ərzağı, əczaçılıq məhsulları, tibbi məqsədlər üçün çeynəməli saqqız, dərman vasitələri ilə hopdurulmuş salfetlər, əczaçılıq məqsədləri üçün siroplar, tibbi məqsədlər üçün vanna duzları, müalicəvi tualet vasitələri, dərman otları, əczaçılıq məqsədləri üçün fermentlər, dərman çayları, tibbi məqsədlər üçün ot çayları, müalicəvi şampunlar, əczaçılıq məqsədləri üçün bitki ekstraktları, eliksirlər [əczaçılıq preparatları].

**(526)** В товарном знаке назначение товара, количество, качество указывающие на цифры, буквы и словесные обозначения не являются объектами правовой охраны.

**(591)** оранжевый, белый, серый, голубой, светло-голубой, чёрный

**(511) 05** - вещества диетические для медицинских целей, воды минеральные для медицинских целей, добавки витаминные в виде пластырей, добавки пищевые, леденцы лекарственные, лейкопластыри, лекарства от запоров, лосьоны для фармацевтических целей, мази для фармацевтических целей, медикаменты для человека, мыла лекарственные, напитки диетические для медицинских целей, настои лекарственные, настойки для медицинских целей, пастилки для фармацевтических целей, пасты зубные лечебные, питание детское, помады медицинские, препараты биологические для медицинских целей, препараты для ванн для медицинских целей, препараты с микроэлементами для человека или животных, препараты фитотерапевтические для медицинских целей, продукты диетические пищевые для медицинских целей, продукты фармацевтические, резинка жевательная для медицинских целей, салфетки, пропитанные лекарственными средствами, сиропы для фармацевтических целей, соли для ванн для медицинских целей, средства туалетные лечебные, травы лекарственные, ферменты для фармацевтических целей, чай лекарственные, чай травяные для медицинских целей, шампуни лечебные, экстракты растений для фармацевтических целей, эликсиры [фармацевтические препараты].

**(220) 08.04.2019**

**(181) 08.04.2029**

**(730)** Bayramov Vəli Abbasəli oğlu, AZ 1130, Bakı şəh., Binəqədi r-nu, Süleyman Sanı Axundov, 8 mkr., ev 2Q, m. 25 (AZ)

**(540)**



**(526)** Əmtəə nişanında "HOTEL" söz işarəsi hüquqi mühafizə obyektı deyildir.

**(511) 43** - otel və mehmanxana xidmətləri.

**(526)** В товарном знаке словесное обозначение "HOTEL" не является объектом правовой охраны.

**(511) 43** - отель и гостиничные услуги.

---

**(111) N 2019 0537**

**(151) 28.08.2019**

**(210) 2018 01065**

**(220) 16.10.2018**

**(181) 16.10.2028**

**(730)** Zidorg s.r.o., U gymnazia 1233/1, Nusle, 140 00, Praha 4, Czech Republic (CZ)

**(540)**

---

**(111) N 2019 0536**

**(151) 28.08.2019**

**(210) 2019 00619**



**(511) 34** - tütün; papiros çəkmək üçün ləvazimatlar; kibrit.

**35** - reklam; biznes sahəsində menecment; biznes sahəsində inzibati fəaliyyət; ofis xidməti. Müştərilərin tütün, papiros çəkmək üçün ləvazimatları, kibrit, mallarına rahatlıqla baxması və alması üçün müxtəlif malların bir araya gətirilməsi (göstərilən xidmətlər pərakəndə, topdansatış mağazaları, elektron məlumat vasitələri, onlayn, kataloqlar və digər oxşar yollar ilə təmin edilə bilər).

**(511) 34** - табак; курительные принадлежности; спички.

**35** - реклама; менеджмент в сфере бизнеса; административная деятельность в сфере бизнеса; офисная служба; сведение вместе различных товаров табак, курительных принадлежностей, спичек для удобного просмотра и покупки (указанные услуги могут предоставляться оптовыми и розничными магазинами, электронными средствами информации, онлайн, каталогами и другими подобными методами).

**(111) N 2019 0538**  
**(151) 28.08.2019**  
**(210) 2018 01347**  
**(220) 03.12.2018**  
**(181) 03.12.2028**

**(730) "BULUDMEDIA" MMC, AZ 1072, Bakı şəh., Nərimanov rayonu, Aşıq Molla Cümə, ev 6, m. 8 (AZ)**  
**(540)**



**(511) 35** - reklam; biznes sahəsində menecment; biznes sahəsində inzibati fəaliyyət; ofis xidməti; küçə reklamı; kreativ reklam; biznes strategiyaları sahəsində məsləhət xidmətləri; marketing, reklam xidmətləri və satışın artırılması xidmətləri; onlayn reklam və marketing xidmətləri; bazar analizi və məlumat xidmətləri; reklam mətnlərinin nəşri; başqalarının mal və xidmətlərinin kompüter və rabitə şəbəkələri vasitəsi ilə reklamı; onlayn biznes şəbəkə xidmətləri; onlayn elektron rabitə şəbəkəsi vasitəsi ilə başqaları üçün reklamın yayılması; biznes verilənlərin təhlili; statistik biznes məlumatının təmin edilməsi; biznes şəbəkəsi xidmətləri; qlobal kompüter şəbəkəsində onlayn elektron verilənlər bazası vasitəsi ilə təmin olunan biznes məlumatı xidmətləri; bizneslə əlaqədar sosial şəbəkə istifadəçiləri üçün onlayn reklam şəbəkə xidmətləri; biznes məsləhət xidmətləri; biznes fəallığını yoxlama xidmətləri, məhz real vaxtın verilənlərinə əsaslanan kritik biznes göstəricilərinin təhlili; verilənlər bazasının idarə edilməsi kompüterləşdirilmiş xidmətlər; üçüncü şəxslər üçün kompüter şəbəkələrində olan saytlar və mənbələrdə məlumat axtarışı və seçilməsi; interaktiv reklam materialının nümayişi; mediya planlaşdırılması və reklam vasitələrinin alınması xidmətləri; brend

konsultasiyası; üçüncü şəxslər üçün reklam materiallarının hazırlanması; bazarın tədqiqatı və məlumat xidmətlərinin təmin edilməsi; biznes konsultasiya və reklam xidmətləri; reklam nümayişinə nəzarət üçün reklam xidmətləri; reklam sahəsində məsləhət xidmətləri; reklam xidmətləri sahəsində məsləhət xidmətləri, xüsusilə başqalarının marketing cəhdlərinin özəlləşdirilməsi; kommersiya məlumat xidmətləri; reklam menecmenti; kompüter və rabitə şəbəkələri vasitəsi ilə üçüncü şəxslərə mal və xidmətlərin alınmasını asanlaşdırmaq üçün idarə etmə xidmətləri; yuxarıda sadalanan xidmətlərlə bağlı məlumat, konsultasiya və məsləhət xidmətləri; verilənlər bazasının menecmenti.

**41** - əyləncələr; idman və mədəni-maarif tədbirlərinin təşkili; təhsil; təlim; əyləncə; idman və mədəniyyət tədbirlərinin təşkil olunması; əyləncə sahəsində istifadə edilməsi təhsil, istirahət və əyləncə üçün kompüter, elektron və onlayn verilənlər bazasının təmin edilməsi; əyləncə məqsədi üçün fotoqraf xidmətləri və videofaylların təmin edilməsi; onlayn jurnalların nəşri, xüsusi istifadəçilərə yönəlmiş mövzunu təmsil edən veb-bloqlar(bloqlar); interaktiv elektron nəşrlərin nəşri(yüklənməyən), interaktiv dövrü nəşr, məhz sosial şəbəkədə xüsusi istifadəçilərə yönəlmiş mövzunu təmsil edən bloqlar; interaktiv dövrü nəşr, məhz sosial şəbəkədə ictimai maraq sahəsində şəxsi məlumatı və fikri təmsil edən bloqlar; əyləncə və ya mədəniyyət məqsədləri üçün geniş çeşiddə mövzularla bağlı məlumatın təqdim olunması; dövrü nəşrlərin dərci; yüklənməyən interaktiv elektron nəşrlərin təmin olunması; onlayn kompüter verilənlər bazasından və ya qlobal kompüter şəbəkəsindən əyləncə və ya təhsil ilə bağlı məlumatın təqdim olunması; təhsil və əyləncə sahəsində istifadə üçün təhsil, istirahət və əyləncə üçün kompüter, elektron və onlayn verilənlər bazasının təmin edilməsi; yuxarıda sadalanan xidmətlərlə bağlı

informasiya, konsultasiya və məsləhət xidmətləri; mükafatlandırma tədbirlərinin təşkil olunması; dövlət və qeyri-dövlət tədbirlərinin təşkil edilməsi və keçirilməsi.

**(511) 35** - реклама; менеджмент в сфере бизнеса; административная деятельность в сфере бизнеса; офисная служба; уличная реклама; креативная реклама; консультативные услуги в области бизнес стратегии; маркетинг, услуги рекламы и продвижения продаж; онлайн-реклама и маркетинговые услуги; услуги по исследованию рынка и информационные; публикация рекламных текстов; продвижение товаров и услуг третьих лиц через компьютерные сети и сети связи; услуги бизнес-сетей онлайн; распространение рекламных объявлений для третьих лиц через онлайн-сеть электронных коммуникаций; анализ бизнес-данных; предоставление статистической бизнес-информации; услуги бизнес-сетей; услуги по предоставлению бизнес-информации через онлайн-электронные базы данных по глобальной компьютерной сети; сетевые службы онлайн-рекламы для соединения пользователей социальной сети с субъектами предпринимательской деятельности; услуги по бизнес консультированию; услуги по мониторингу деловой активности, а именно, анализ критических индикаторов эффективности бизнеса на основе данных реального времени; компьютеризированные услуги по управлению базами данных; предоставление информации по поиску и выборке, сайты и ресурсы в компьютерных сетях для третьих лиц; распространение интерактивных рекламных материалов; услуги по медиапланированию и службы закупки средств рекламы; консультирование по позиционированию бренда; оформление рекламных материалов для



третьих лиц; предоставление услуг по исследованию рынка и информации; бизнес-консультирование и рекламные услуги; рекламные услуги для отслеживания рекламной производительности; консалтинговые услуги в области рекламы; консалтинговые услуги в области продвижения товаров, в частности ориентирование маркетинговой деятельности третьих лиц; услуги по предоставлению коммерческой информации; управление рекламой; административные услуги для упрощения покупки товаров и услуг третьих лиц через компьютерные сети и сети связи; информационные и консультационные услуги, касающиеся вышеупомянутых услуг; управление базами данных.

**41** - Развлечения; организация спортивных и культурно-просветительных мероприятий; образование; обучение; развлечения; организация спортивных и культурных мероприятий; предоставление компьютерных, электронных и онлайн баз данных для образовательного, рекреационного и развлекательного использования в сфере развлечений; услуги фотографирования и предоставления видеофайлов для развлекательных целей; публикация интерактивных электронных публикаций, а именно веб-блоги (блоги), представляющие контент, определенный пользователем; публикация интерактивных электронных публикаций (незагружаемых), публикация интерактивной периодики, а именно блогов, представляющих контент, определенный пользователем в области социального взаимодействия; публикация интерактивной периодики, а именно блогов, представляющих личную информацию и мнения в области общего интереса; предоставление информации, относящейся к широкому кругу тем для развлекательных или культурных целей; публи-

кация периодических изданий; обеспечение интерактивными электронными публикациями незагружаемыми; предоставление информации, касающейся развлечений или образования, онлайн из компьютерной базы данных или глобальной компьютерной сети; предоставление доступа к компьютерным, электронным и онлайн базам данных для использования в образовательных или развлекательных целях; организация мероприятий по премированию; организация и проведение государственных и негосударственных мероприятий.

**(111) N 2019 0539**

**(151) 28.08.2019**

**(210) 2018 00603**

**(220) 18.05.2018**

**(181) 18.05.2028**

**(730) Abdullayev Müşviq Talib oğlu, Naxçıvan MR., Kəngərli r-nu, Qıvrac qəsəbəsi (AZ)**

**(540)**



**(526) Əmtəə nişanında "Kəngərli" söz işarəsi, "şirniyyat evi" söz birləşməsi hüquqi mühafizə obyektləri deyildirlər.**

**(591)** qırmızı, qəhvəyi, sarı, ağ

**(511) 30** - un və taxıl məmulatları, çörəkbulka məmulatları, qənnadı məmulatları, dondurma.

**35** - reklam, biznes sahəsində menecment; biznes sahəsində inzibati fəaliyyət, ofis xidməti.

**39** - nəql etmə; malların qablaşdırılması və saxlanması.

**(526)** В товарном знаке словесный знак "Kəngərli" и словосочетание "şirniyyat evi" не являются объектами правовой охраны.

**(591)** qırmızı, qırmızıqara, sarı, ağ

**(511) 30** - un və taxıl məhsulları, xəmirtmə məhsulları, konditerlik məhsulları, donuz.

**35** - reklama; menedjment в сфере бизнеса; административная деятельность в сфере бизнеса; офисная служба.

**39** - daşıma; paketləşmə və saxlama

məlumatları işləmək üçün avadanlıq və kompüterlər.

**(526)** В товарном знаке буквенные обозначения "R", "A", словосочетание "Həyatına rəng qat" не являются объектами правовой охраны.

**(591)** narıncı, qara

**(511) 09** - cihazlar və alətlər elmi məqsədlər üçün; avadanlıq yazmaq üçün; səs və ya təsvir üçün; otürmə, canlandırma üçün; məlumatın maqnit daşıyıcıları, sənaye dizayn planları, hesablama qurğuları;

**(111) N 2019 0540**

**(151) 28.08.2019**

**(210) 2017 00922**

**(220) 10.10.2017**

**(181) 10.10.2027**

**(730)** "Rəng Art" MMC, Naxçıvan MR, Naxçıvan şəhəri, Babək məhəlləsi, bina 3, mənzil 19 (AZ)

**(540)**



**(526)** Əmtəə nişanında " R", "A" hərfləri, "Həyatına rəng qat" söz birləşməsi hüquqi mühafizə obyektləri deyildir.

**(591)** narıncı, qara

**(511) 09** - elmi məqsədlər və təlim üçün cihaz və alətlər; səs və ya təsvir üçün; otürmə, canlandırma üçün; məlumatın maqnit daşıyıcıları, sənaye dizayn planları, hesablama qurğuları;

**(111) N 2019 0541**

**(151) 28.08.2019**

**(210) 2017 33721**

**(220) 16.08.2017**

**(181) 16.08.2027**

**(730)** LABORATORIOS NORMON, S.A., Ronda de Valdecarrizo, 6, Tres Cantos, 28760, Madrid, Spain (ES)

**(540)**

## Eslorat Normon

**(511) 05** - dərman, tibbi məqsədlər üçün pəhriz maddələri, uşaq qidası; plastiklər, müalicəvi prosedurlar (sarğılar) üçün materiallar; dişlərin plomblanması və diş surətlərinin hazırlanması üçün materiallar; dezinfeksiyaedici dərmanlar; pestisidlər; funqisidlər, herbisidlər.

**(511) 05** - farmaceuticкая, ветеринарная и гигиеническая продукция; диетические вещества для медицинских целей, детское питание; пластыри, материалы для лечебных процедур (перевязки); материалы для пломбирования зубов и зубных слепков;

дезинфицирующие средства; пестициды; фунгициды, гербициды.

(111) N 2019 0542

(151) 28.08.2019

(210) 2017 33722

(220) 16.08.2017

(181) 16.08.2027

(730) LABORATORIOS NORMON, S.A.,  
Ronda de Valdecarrizo, 6, Tres Cantos,  
28760, Madrid, Spain (ES)  
(540)

## Fekson Normon

(511) 05 - Əczaçılıq, baytarlıq və gigiyena məhsulları; tibbi məqsədlər üçün pəhriz maddələri, uşaq qidası; plastirlər, müalicəvi prosedurları (sarğılar) üçün materiallar; dişlərin plomblanması və diş surətlərinin hazırlanması üçün materiallar; dezinfeksiyaedici dərmanlar; pestisidlər; funqisidlər, herbisidlər.

(511) 05 - фармацевтическая, ветеринарная и гигиеническая продукция; диетические вещества для медицинских целей, детское питание; пластыри, материалы для лечебных процедур (перевязки); материалы для пломбирования зубов и зубных слепков; дезинфицирующие средства; пестициды; фунгициды, гербициды.

(111) N 2019 0543

(151) 28.08.2019

(210) 2017 33724

(220) 16.08.2017

(181) 16.08.2027

(730) LABORATORIOS NORMON, S.A.,  
Ronda de Valdecarrizo, 6, Tres Cantos,  
28760, Madrid, Spain (ES)  
(540)

## Ifenal Normon

(511) 05 - Əczaçılıq, baytarlıq və gigiyena məhsulları; tibbi məqsədlər üçün pəhriz maddələri, uşaq qidası; plastirlər, müalicəvi prosedurları (sarğılar) üçün materiallar; dişlərin plomblanması və diş surətlərinin hazırlanması üçün materiallar; dezinfeksiyaedici dərmanlar; pestisidlər; funqisidlər, herbisidlər.

(511) 05 - Фармацевтическая, ветеринарная и гигиеническая продукция; диетические вещества для медицинских целей, детское питание; пластыри, материалы для лечебных процедур (перевязки); материалы для пломбирования зубов и зубных слепков; дезинфицирующие средства; пестициды; фунгициды, гербициды.

(111) N 2019 0544

(151) 28.08.2019

(210) 2017 33725

(220) 16.08.2017

(181) 16.08.2027

(730) LABORATORIOS NORMON, S.A.,  
Ronda de Valdecarrizo, 6, Tres Cantos,  
28760, Madrid, Spain (ES)  
(540)

## Amnestin Normon

(511) 05 - əczaçılıq, baytarlıq və gigiyena məhsulları; tibbi məqsədlər üçün pəhriz maddələri, uşaq qidası; plastirlər, müalicəvi prosedurlar (sarğılar) üçün

materiallar; dişlərin plomblanması və diş surətlərinin hazırlanması üçün materiallar; dezinfeksiyaedici dərmanlar; pestisidlər; funqisidlər, herbisidlər.

**(511) 05** - Фармацевтическая, ветеринарная и гигиеническая продукция; диетические вещества для медицинских целей, детское питание; пластыри, материалы для лечебных процедур (перевязки); материалы для пломбирования зубов и зубных слепков; дезинфицирующие средства; пестициды; фунгициды, гербициды.

**(111) N 2019 0545**

**(151) 28.08.2019**

**(210) 2017 33726**

**(220) 16.08.2017**

**(181) 16.08.2027**

**(730) LABORATORIOS NORMON, S.A., Ronda de Valdecarrizo, 6, Tres Cantos, 28760, Madrid, Spain (ES)**

**(540)**

# GALOTAM

**(511) 05** - əczaçılıq, baytarlıq və gigiyena məhsulları; tibbi məqsədlər üçün pəhriz maddələri, uşaq qidası; plas-tırlar, müalicə prosedurlar (sarğılar) üçün materiallar; dişlərin plomblanması və diş surətlərinin hazırlanması üçün materiallar; dezinfeksiyaedici dərmanlar; pestisidlər; funqisidlər, herbisidlər.

**(511) 05** - Фармацевтическая, ветеринарная и гигиеническая продукция; диетические вещества для медицинских целей, детское питание; пластыри, материалы для лечебных процедур (перевязки); материалы для пломбирования зубов и зубных слепков;

дезинфицирующие средства; пестициды; фунгициды, гербициды.

**(111) N 2019 0546**

**(151) 28.08.2019**

**(210) 2018 00128**

**(220) 02.02.2018**

**(181) 02.02.2028**

**(730) "Mətanət-A" şirkəti, AZ 1052, Bakı şəh., Nərimanov r-nu, Əliyev Əliyev küç., ev 67, mən. 86 (AZ)**

**(540)**

# İZOLATEXE

**(511) 35** - reklam; biznes sahəsində menecment; biznes sahəsində inzibati fəaliyyət; ofis xidməti

**(511) 35** - реклама; менеджмент в сфере бизнеса; административная деятельность в сфере бизнеса; офисная служба.

**(111) N 2019 0547**

**(151) 28.08.2019**

**(210) 2018 00129**

**(220) 02.02.2018**

**(181) 02.02.2028**

**(730) "Mətanət-A" şirkəti, AZ 1052, Bakı şəh., Nərimanov r-nu, Əliyev Əliyev küç., ev 67, mən. 86 (AZ)**

**(540)**



**(511) 35** - reklam; biznes sahəsində menecment; biznes sahəsində inzibati fəaliyyət; ofis xidməti

**(511) 35** - реклама; менеджмент в сфере бизнеса; административная деятельность в сфере бизнеса; офисная служба.

**(111) N 2019 0548**

**(151) 28.08.2019**

**(210) 2018 00131**

**(220) 02.02.2018**

**(181) 02.02.2028**

**(730) "Mətanət-A" şirkəti, AZ 1052, Bakı şəh., Nərimanov r-nu, Əliyev küç., ev 67, mən. 86 (AZ)**

**(540)**



**(591)** bənövşəyi, ağ

**(511) 01** - sənaye, elmi məqsədlərdə, fotoqrafiyada, kənd təsərrüfatında, bağıçılıqda və meşəçilikdə istifadə üçün nəzərdə tutulan kimyəvi məhsullar; emal olunmamış sintetik qatranlar; emal olun-

mamış plastik materiallar; gübrələr; od söndürmək üçün tərkiblər; metalların tablanması və lehirlənməsi üçün preparatlar; ərzaq məhsullarının konservləşdirilməsi üçün preparatlar; aşı maddələri; sənaye məqsədləri üçün yarışqan maddələr.

**02** - boyalar, əlif yağları, laklar; metalları korroziyadan və ağacı xarab olmaqdan mühafizə edən qoruyucu vasitələr; boyaq maddələri; yeyici maddələr; emal olunmamış təbii qatranlar; bədii dekorativ məqsədlər və bədii mətbuat üçün istifadə edilən təbəqə və tozvarı metallar.

**17** - kauçuk, rezin, quttaperça, asbest, mika (slyuda) və bu materiallardan digər siniflərə aid edilməyən məmulatlar; qismən emal olunmuş plastik kütlələrdən məmulatlar; kəpitkələmə, sıxlaşdırma və izolyasiya üçün materiallar; qeyri-metal elastik borular.

**19** - qeyri-metal tikinti materialları; tikinti məqsədləri üçün qeyri-metal sərt borular; asfalt, qatranlar və bitum; qeyri-metal səyyar konstruksiyalar və tikililər; qeyri-metal abidələr.

**35** - reklam; biznes sahəsində menecment; biznes sahəsində inzibati fəaliyyət; ofis xidməti

**37** - inşaat; təmir; avandanlığın quraşdırılması.

**39** - nəql etmə; malların qablaşdırılması və saxlanması: səyahətlərin təşkili.

**40** - materialların emalı.

**(591)** фиолетовый, белый

**(511) 01** - химические продукты, предназначенные для использования в промышленных, научных целях, в фотографии, сельском хозяйстве, садоводстве и лесоводстве; необработанные синтетические смолы, необработанные пластические материалы; удобрения; составы для тушения огня; препараты для закалки и пайки металлов; препараты для консервирования пищевых продуктов; дубильные

вещества; клеящие вещества для промышленных целей.

**02** - краски, олифы, лаки; защитные средства, предохраняющие металлы от коррозии и древесину от разрушения; красящие вещества; протравы; необработанные природные смолы; листовые и порошкообразные металлы, используемые для художественно-декоративных целей и художественной печати.

**17** - каучук, резина, гуттаперча, асбест, слюда и изделия из этих материалов; изделия из частично обработанных пластмасс; материалы для конопачения, уплотнения и изоляции; неметаллические гибкие трубы.

**19** - неметаллические строительные материалы; неметаллические жесткие трубы для строительных целей; асфальт, смолы и битум; неметаллические передвижные конструкции и сооружения; неметаллические памятники.

**35** - реклама; менеджмент в сфере бизнеса; административная деятельность в сфере бизнеса; офисная служба.

**37** - строительство; ремонт; установка оборудования.

**39** - транспортировка; упаковка и хранение товаров; организация путешествий.

**40** - обработка материалов.

(111) N 2019 0549

(151) 28.08.2019

(210) 2018 00132

(220) 02.02.2018

(181) 02.02.2028

(730) "Mətanət-A" şirkəti, AZ 1052, Bakı şəh., Nərimanov r-nu, Əliyev Əliyev küç., ev 67, mən. 86 (AZ)

(540)



(591) qırmızı

(511) 35 - reklam; biznes sahəsində menecment; biznes sahəsində inzibati fəaliyyət; ofis xidməti.

(591) красный

(511) 35 - реклама; менеджмент в сфере бизнеса; административная деятельность в сфере бизнеса; офисная служба.

(111) N 2019 0550

(151) 28.08.2019

(210) 2018 00130

(220) 02.02.2018

(181) 02.02.2028

(730) "Mətanət-A" şirkəti, AZ 1052, Bakı şəh., Nərimanov r-nu, Əliyev Əliyev küç., ev 67, mən. 86 (AZ)

(540)



(591) qırmızı

(511) 35 - 01, 02, 17, 19-cu siniflərdə göstərilən əmtəələrin satışı.

(591) красный

(511) 35 - продажа товаров, указанных в 01, 02, 17, 19 классах.

(111) N 2019 0551  
(151) 28.08.2019  
(210) 2018 00748  
(220) 04.07.2018  
(181) 04.07.2028  
(730) "Mətanət-A" şirkəti, AZ 1052,  
Bakı şəhəri, Nərimanov rayonu, Əliyev küçəsi, ev 67, mənzil 86 (AZ)  
(540)

**KEYFİYYƏTDƏ  
KOMPRİMİS  
YOXDUR!**

(526) Əmtəə nişanında "KEYFİYYƏTDƏ KOMPRİMİS YOXDUR!" söz birləşməsinin elementlərinə ayrı-ayrılıqda hüquqi mühafizə verilmədən bütövlüklə qorunur.

(511) 01 - sənaye, elmi məqsədlərdə, fotoqrafiyada, kənd təsərrüfatında, bağçılıqda və meşəçilikdə istifadə üçün nəzərdə tutulan kimyəvi məhsullar; emal olunmamış sintetik qatranlar; emal olunmamış plastik materiallar; gübrələr; od söndürmək üçün tərkiblər; metalların tablanması və lehirlənməsi üçün preparatlar; ərzaq məhsullarının konservləşdirilməsi üçün preparatlar; aşı maddələri; sənaye məqsədləri üçün yarışqan maddələr.

02 - boyalar, əlif yağları, laklar; metalları korroziyadan və ağacı xarab olmaqdan mühafizə edən qoruyucu vasitələr; boyaq maddələri; yeyici maddələr; emal olunmamış təbii qatranlar; bədii dekorativ məqsədlər və bədii mətbuat üçün istifadə edilən təbəqə və tozvarı metallar.

17 - kauçuk, rezin, quttaperça, asbest, mika (slyuda) və bu materiallardan digər siniflərə aid edilməyən məmulatlar; qismən emal olunmuş plastik kütlələrdən məmulatlar; kəpitkələmə, sıxlaşdırma və

izolyasiya üçün materiallar; qeyri-metal elastik borular.

19 - qeyri-metal tikinti materialları; tikinti məqsədləri üçün qeyri-metal sərt borular; asfalt, qatranlar və bitum; qeyri-metal səyyar konstruksiyalar və tikililər; qeyri-metal abidələr.

35 - reklam; biznes sahəsində menecment; biznes sahəsində inzibati fəaliyyət; ofis xidməti.

37 - inşaat; təmir; avandanlığın quraşdırılması.

(526) В товарном знаке словосочетание "KEYFİYYƏTDƏ KOMPRİMİS YOXDUR!" охраняется в целом, без предоставления самостоятельной правовой охраны отдельным элементам.

(511) 01 - химические продукты, предназначенные для использования в промышленных, научных целях, в фотографии, сельском хозяйстве, садоводстве и лесоводстве; необработанные синтетические смолы, необработанные пластические материалы; удобрения; составы для тушения огня; препараты для закалки и пайки металлов; препараты для консервирования пищевых продуктов; дубильные вещества; клеящие вещества для промышленных целей.

02 - краски, олифы, лаки; защитные средства, предохраняющие металлы от коррозии и древесину от разрушения; красящие вещества; протравы; необработанные природные смолы; листовые и порошкообразные металлы, используемые для II художественно-декоративных целей и художественной печати.

17 - каучук, резина, гуттаперча, асбест, слюда и изделия из этих материалов; изделия из частично обработанных пластмасс; материалы для конопачения, уплотнения и изоляции; неметаллические гибкие трубы.

**19** - неметаллические строительные материалы; неметаллические жесткие трубы для строительных целей; асфальт, смолы и битум; неметаллические передвижные конструкции и сооружения; неметаллические памятники.

**35** - реклама; менеджмент в сфере бизнеса; административная деятельность в сфере бизнеса; офисная служба.

**37** - строительство; ремонт; установка оборудования.

(111) N 2019 0552

(151) 28.08.2019

(210) 2018 00749

(220) 04.07.2018

(181) 04.07.2028

(730) "Mətanət-A" şirkəti, AZ 1052, Bakı şəhəri, Nərimanov rayonu, Əliyev Əliyev küçəsi, ev 67, mənzil 86 (AZ) (540)

VENESTRO

**(511) 01** - sənaye, elmi məqsədlərdə, fotoqrafiyada, kənd təsərrüfatında, bağçılıqla və meşəçilikdə istifadə üçün nəzərdə tutulan kimyəvi məhsullar; emal olunmamış sintetik qatranlar; emal olunmamış plastik materiallar; gübrələr; od söndürmək üçün tərkiblər; metalların tablanması və lehəmlənməsi üçün preparatlar; ərzaq məhsullarının konservləşdirilməsi üçün preparatlar; aşı maddələri; sənaye məqsədləri üçün yarışqan maddələr.

**02** - boyalar, əlif yağları, laklar; metalları korroziyadan və ağacı xarab olmaqdan mühafizə edən qoruyucu vasitələr; boyaq maddələri; yeyici maddələr; emal olunmamış təbii qatranlar; bədii dekorativ

məqsədlər və bədii mətbuat üçün istifadə edilən təbəqə və tozvarı metallar.

**17** - kauçuk, rezin, quttaperça, asbest, mika (slyuda) və bu materiallardan digər siniflərə aid edilməyən məmulatlar; qismən emal olunmuş plastik kütlələrdən məmulatlar; kəpitkələmə, sıxlaşdırma və izolyasiya üçün materiallar; qeyri-metal elastik borular.

**19** - qeyri-metal tikinti materialları; tikinti məqsədləri üçün qeyri-metal sərt borular; asfalt, qatranlar və bitum; qeyri-metal səyyar konstruksiyalar və tikililər; qeyri-metal abidələr.

**35** - reklam; biznes sahəsində menecment; biznes sahəsində inzibati fəaliyyət; ofis xidməti.

**37** - inşaat; təmir; avandanlığın quraşdırılması.

**41** - tərbiyə; tədris prosesinin təmin edilməsi; əyləncələr; idman və mədəni-maarif tədbirlərinin təşkili.

**(511) 01** - химические продукты, предназначенные для использования в промышленных, научных целях, в фотографии, сельском хозяйстве, садоводстве и лесоводстве; необработанные синтетические смолы, необработанные пластические материалы; удобрения; составы для тушения огня; препараты для закалки и пайки металлов; препараты для консервирования пищевых продуктов; дубильные вещества; клеящие вещества для промышленных целей.

**02** - краски, олифы, лаки; защитные средства, предохраняющие металлы от коррозии и древесину от разрушения; красящие вещества; протравы; необработанные природные смолы; листовые и порошкообразные металлы, используемые для художественно-декоративных целей и художественной печати.

**17** - каучук, резина, гуттаперча, асбест, слюда и изделия из этих материалов; изделия из частично обработанных пластмасс; материалы для ко-



нопачения, уплотнения и изоляции; неметаллические гибкие трубы.

**19** - неметаллические строительные материалы; неметаллические жесткие трубы для строительных целей; асфальт, смолы и битум; неметаллические передвижные конструкции и сооружения; неметаллические памятники.

**35** - реклама; менеджмент в сфере бизнеса; административная деятельность в сфере бизнеса; офисная служба.

**37** - строительство; ремонт; установка оборудования.

**41** - воспитание; обеспечение учебного процесса; развлечения; организация спортивных и культурно-просветительных мероприятий.

(111) N 2019 0553

(151) 29.08.2019

(210) 2017 01182

(220) 14.12.2017

(181) 14.12.2027

(730) "İnteks" MMC, AZ 1006, Bakı şəh., Nərimanov rayonu, Kazım Kazımsadə, ev 7dalan 2 (AZ)

(540)

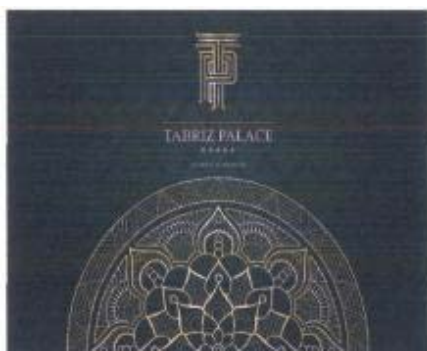

(526) Əmtəə nişanında "TABRIZ PALACE", "PREMIUM APARTMENTS" söz birləşməsi, "5 ulduz" işarəsi hüquqi mühafizə obyektidir.

(591) qızılı, qəhvəyi

(511) **36** - sığortalama; maliyyə fəaliyyəti; kredit-pul əməliyyatları; daşınmaz əmlaka dair əməliyyatlar.

**37** - inşaat; təmir; avadanlığın quraşdırılması

(526) В товарном знаке словосочетания "TABRIZ PALACE", "PREMIUM APARTMENTS", знак "5 ulduz" не являются объектами правовой охраны.

(591) золотистый, коричневый

(511) **36** - страхование; финансовая деятельность; кредитно-денежные операции; операции с недвижимостью.

**37** - строительство; ремонт; установка оборудования.

(111) N 2019 0554

(151) 29.08.2019

(210) 2018 00083

(220) 23.01.2018

(181) 23.01.2028

(730) "İnteks" MMC, AZ 1006, Bakı şəh., Nərimanov r-nu, Kazım Kazımsadə, ev 7, dalan 2 (AZ)

(540)

 **MEGA Holding**

(526) Əmtəə nişanında "Mega Holding" söz birləşməsi hüquqi mühafizə obyektidir deyildir.

(591) qara, qırmızı

(511) **36** - sığortalama; maliyyə fəaliyyəti; kredit-pul əməliyyatları; daşınmaz əmlaka dair əməliyyatlar.

**37** - inşaat; təmir; avadanlığın quraşdırılması.

(526) В товарном знаке словосочетание "Mega Holding" не является объектом правовой охраны.

(591) черный, красный

**(511) 36** - страхование; финансовая деятельность; кредитно-денежные операции; операции с недвижимостью.  
**37** - строительство; ремонт; установка оборудования.

**(111) N 2019 0555**

**(151) 30.08.2019**

**(210) 2017 33949**

**(220) 11.12.2017**

**(181) 11.12.2027**

**(730) DONG-A ST CO., LTD., 64 Cheonho-daero, Dongdaemun-gu, Seoul, Republic of Korea (KR)**

**(540)**

## SUGANON

**(511) 05** - hissiyyat orqanlarına təsir edən əczaçılıq preparatları; diabetin müalicəsi üçün əczaçılıq preparatları; maddələr mübadiləsinə təsir edən əczaçılıq preparatları; ürəkdamar üçün əczaçılıq preparatları; kimyəvi-əczaçılıq preparatları; tibbi məqsədlər üçün diabetik çörək; medikamentlər; insanlar üçün medikamentlər; mərkəzi əsəb sistemində təsir edən əczaçılıq preparatları; dermatoloji əczaçılıq preparatları; hipertoniyaya qarşı preparatlar; diabetə qarşı preparatlar; antibiotiklər; koaqulyasiyaya qarşı preparatlar; sişə qarşı preparatlar; qanda şəkəri aşağı salan preparatlar; tənəffüs orqanları üçün preparatlar; ferment tərkibli qida əlavələri; əczaçılıq preparatları;

**(511) 05** - препараты фармацевтические, воздействующие на органы чувств; препараты фармацевтические для лечения диабета; препараты фармацевтические, воздействующие на обмен веществ; препараты фармацев-

тические сердечно-сосудистые; препараты химико-фармацевтические; хлеб диабетический для медицинских целей; медикаменты; медикаменты для человека; препараты фармацевтические, действующие на центральную нервную систему; препараты фармацевтические дерматологические; препараты противогипертензивные; препараты антидиабетические; антибиотики; препараты антикоагулирующие; препараты опухолеподавляющие; препараты, понижающие сахар в крови; препараты фармацевтические для органов дыхания; добавки пищевые, содержащие ферменты; препараты фармацевтические.

**(111) N 2019 0556**

**(151) 30.08.2019**

**(210) 2018 34243**

**(220) 29.05.2018**

**(181) 29.05.2028**

**(730) LION CORPORATION, 3-7, Honjo 1-chome, Sumida-ku, Tokyo 130-8644, Japan (JP)**

**(540)**

## LION

**(511) 21** - diş sapları; diş fırçaları; dişlərin arasını təmizləmək üçün fırçalar; diş protezləri üçün fırçalar; elektrik diş fırçaları; diş fırçaları üçün futlyarlar; tualet ləvazimatları üçün nesələr; saçları yumaq üçün fırçalar; ev heyvanları üçün fırçalar; ev heyvanlarının tullantılarını təmizləmək üçün vərəqlər, ev heyvanlarının tullantılarını təmizləmək üçün materiallar.

(511) 21 - нити зубные; щетки зубные; щетки зубные для чистки межзубных промежутков; щетки для зубных протезов; щетки зубные электрические; футляры для зубных щеток; несесеры для туалетных принадлежностей; щетки для мытья волос; щетки для домашних животных; листы для уборки отходов жизнедеятельности домашних животных; материалы для уборки отходов жизнедеятельности домашних животных.

(111) N 2019 0557

(151) 30.08.2019

(210) 2018 00862

(220) 01.08.2018

(181) 01.08.2028

(730) "Sphera Health care AZ"  
MMC, AZ 1025, Bakı şəhəri, Xətai rayonu, Nobel pr., ev 25E, office, 5 m(AZ)  
(540)



(526) Əmtəə nişanında "global health care" söz birləşməsi hüquqi mühafizə obyektidir.

(591) ağ, qara, mavi

(511) 35 - 44 sinif tibbi xidmətlərinin reklamı

44 - tibbi xidmətlər

(526) В товарном знаке словосочетание "global health care" не является объектом правовой охраны.

(591) белый, черный, голубой

(511) 35 - реклама медицинских услуг класса 44.

44 - медицинские услуги.

(111) N 2019 0558

(151) 30.08.2019

(210) 2016 33204

(220) 29.09.2016

(181) 29.09.2026

(730) The Board of Regents of The University of Texas System, 201 West 7th Street, Austin, Texas 78701, United States of America (US)  
(540)

(511) 36 - xeyriyyəçilik vəsaitlərinin toplanması.

41 - təhsil, tərbiyə; xeyriyyə məqsədləri üçün maarifləndirici-tərbiyəvi xidmətlər; maarifləndirici-tərbiyəvi xidmətlər, məhz: tibb və səhiyyə sahəsində xərçəngin profilaktikası və xərçəng məsələləri üzrə maarifləndirici-tərbiyəvi sərğilərin, dərslərin, seminarların və master-klassların təşkili; maarifləndirici-tərbiyəvi xidmətlər, məhz: tibb və səhiyyə sahəsində xərçəngin profilaktikası və xərçəng məsələləri üzrə proqramların, seminarların, mühazirələrin və master-klassların keçirilməsi, həmçinin onlar üçün çap materiallarının nəşri; yüklənmə-miş maarifləndirici-tərbiyəvi elektron nəşrlərlə təmin etmə; xərçəngin profilaktikası və xərçəng məsələləri üzrə tibb və səhiyyə sahəsində məqalələrə və kitab-çalara aid olan məlumatın veb-saytlarda yerləşdirilməsinin verilməsi; xərçəngin profilaktikası və xərçəng məsələləri üzrə maarifləndirici-tərbiyəvi interaktiv jurnalların nəşri.

(511) 36 - сбор благотворительных средств.

**41** - образование, воспитание; образоваельно-воспитательные услуги для благотворительных целей; образовательно-воспитательные услуги, а именно: организация образовательно-воспитательных выставок, занятий, семинаров и мастер-классов в области медицины и здравоохранения по вопросам рака и профилактики рака; образовательно - воспитательные услуги, а именно: проведение программ, семинаров, лекций и мастер-классов в области медицины и здравоохранения по вопросам рака и профилактики рака, а также публикация печатных материалов для них; обеспечение образовательно - воспитательными электронными публикациями незагружаемыми; предоставление размещенной на вебсайтах информации, касающейся статей и брошюр в области медицины и здравоохранения по вопросам рака и профилактики рака; публикация образовательно - воспитательных интерактивных журналов по вопросам рака и профилактики рака.

(111) N 2019 0559

(151) 30.08.2019

(210) 2018 00398

(220) 05.04.2018

(181) 05.04.2028

(730) Əliyev Yasin Vahid oğlu, AZ 2400, Nacıqabul rayonu, Nacıqabul şəhəri, H.Səmədov küçəsi ev 4 (AZ)

(540)



**(526) Əmtəə nişanında “®” xəbərdarlıq nişanı hüquqi mühafizə obyektidir.**

**(591)** göy, ağ, qara

**(511) 03** - ağartma üçün preparatlar və yuma üçün digər maddələr; təmizləmə, cilalama, yağsızlaşdırma və abraziv emal üçün preparatlar; sabunlar; ətriyyat məmulatları, efir yağları, kosmetika, saç üçün losyonlar; diş tozları və pastaları.

**16** – kağız, karton və başqa siniflərə aid olmayan onlardan hazırlanmış məmulatlar; çap məhsulları; cildləmə işləri üçün materiallar, fotoşəkilişlər, kargüzərlik məhsulları, dəftərxana və məişət məqsədləri üçün yapışqan maddələr; rəsamlar üçün ləvazimatlar, fırçalar; yazı maşınları və kontor ləvazimatları (mebel istisna olmaqla); tədris materialları və əyani vəsaitlər (aparatura istisna olmaqla): bağlama üçün plastmas materiallar (başqa siniflərə aid olmayan): oyun kartları; şriftlər; tipograf klişeləri.

**(526) В товарном знаке предупредительный знак “®” не является объектом правовой охраны.**

**(591)** синий, белый, черный

**(511) 03** - препараты для отбеливания и прочие вещества для стирки; препараты для чистки, полирования, обезжиривания и абразивной обработки; мыла; парфюмерные изделия, эфирные масла, косметика, лосьоны для волос; зубные порошки и пасты.

**16** - бумага, картон и изделия из них, не относящиеся к другим классам; печатная продукция; материалы для переплетных работ; фотоснимки; писчебумажные товары; клейкие вещества для канцелярских и бытовых целей; принадлежности для художников; кисти; пишущие машины и конторские принадлежности (за исключением мебели); учебные материалы и наглядные пособия (за исключением аппаратуры); пластмассовые материалы для упаковки (не относящиеся к дру-

гим классам); игральные карты; шрифты; клише типографские.

(111) N 2019 0560

(151) 30.08.2019

(210) 2018 00745

(220) 04.07.2018

(181) 04.07.2028

(730) Bəşirzadə Müjgan Elxan qızı, Bakı şəh., Naxçıvanı məh.615, ev 9, m. 12 (AZ)

(540)

**MUJELIAM**

(511) 18 - dəri və onun əvəzediciləri, onlardan digər siniflərə aid edilməyən məmulatlar; heyvan dəriləri; yol sandıqları, çəmodanlar; yağış və gün çətirləri, əsalar; qırmanclar, qamçılar, at yəhər-qayıışı və sərraclıq malları.

23 - toxuculuq sapları və iplik.

25 - geyim, ayaqqabı və baş geyimləri.

35 - reklam; biznes sahəsində menecment; biznes sahəsində inzibati fəaliyyət; ofis xidməti.

40 - materialların emalı.

(511) 18 - кожа и имитация кожи, изделия из них; шкуры животных; дорожные сумки, чемоданы; зонты от дождя и солнца; трости; хлысты, кнуты, конская сбруя и шорные изделия.

23 - нити текстильные и пряжа.

25 - одежда, обувь, головные уборы.

35 - реклама; менеджмент в сфере бизнеса; административная деятельность в сфере бизнеса; офисная служба.

40 - обработка материалов.

(111) N 2019 0561

(151) 30.08.2019

(210) 2018 00137

(220) 02.02.2018

(181) 02.02.2028

(730) Bəşirov Elxan Hidayət oğlu, Bakı şəh., Yasamal r-nu, B.Məmmədov küç., məh. 615, m. 12 (AZ)

(540)



(591) göy, ağ

(511) 02 - boyalar, əlif yağları, laklar; metalları korroziyadan və ağacı xarab olmaqdan mühafizə edən qoruyucu vasitələr; boyaq maddələri; yeyici maddələr; emal olunmamış təbii qatranlar; bədii-dekorativ məqsədlər və bədii mətbuat üçün istifadə edilən təbəqə və tozvarı metallar.

19 - qeyri-metal tikinti materialları; tikinti məqsədləri üçün qeyri-metal sərt borular; asfalt, qatranlar və bitum; qeyri-metal səyyar konstruksiyalar və tikililər; qeyri-metal abidələr.

35 - reklam; biznes sahəsində menecment; biznes sahəsində inzibati fəaliyyət; ofis xidməti.

36 - sığorta; maliyyə fəaliyyəti; kredit-pul əməliyyatları; daşınmaz əmlakla əməliyyatlar.

37 - inşaat; təmir; avadanlığın quraşdırılması

39 - nəqləmə; malların qablaşdırılması və saxlanması; səyahətlərin təşkili.

40 - materialların emalı.

41 - tərbiyə; tədris prosesinin təmin edilməsi; əyləncələr; idman və mədəniyyət maarif tədbirlərinin təşkili

42 - elmi və texnoloji xidmətlər və onlara aid olan elmi tədqiqatlar və işləmələr; sənaye analizi və elmi tədqiqatlar üzrə xid-

mətlər; kompüterlərin texniki və proqram təminatının işlənməsi və təkmilləşdirilməsi.

**(591)** синий, белый

**(511) 02** - краски, олифы, лаки; защитные средства, предохраняющие металлы от коррозии и древесину от разрушения; красящие вещества; протравы; необработанные природные смолы; листовые и порошкообразные металлы, используемые для художественно - декоративных целей и художественной печати.

**19** - неметаллические строительные материалы; неметаллические жесткие трубы для строительных целей; асфальт, смолы и битум; неметаллические передвижные конструкции и сооружения; неметаллические памятники.

**35** - реклама; менеджмент в сфере бизнеса; административная деятельность в сфере бизнеса; офисная служба.

**36** - страхование; финансовая деятельность; кредитно-денежные операции; операции с недвижимостью.

**37** - строительство; ремонт; установка оборудования.

**39** - транспортировка; упаковка и хранение товаров; организация путешествий.

**40** - обработка материалов.

**41** - воспитание; обеспечение учебного процесса; развлечения; организация спортивных и культурно-просветительных мероприятий.

**42** - научные и технологические услуги и относящиеся к ним научные исследования и разработки; услуги по промышленному анализу и научным исследованиям; разработка и усовершенствование технического и программного обеспечения компьютеров.

**(111) N 2019 0562**

**(151) 30.08.2019**

**(210) 2018 00291**

**(220) 01.03.2018**

**(181) 01.03.2028**

**(730) Bəşirov Elxan Hidayət oğlu, Bakı şəhəri, Yasamal rayonu, B.Məmmədov küç., məh. 615, m. 12 (AZ)**

**(540)**



**(511) 35** - reklam; biznes sahəsində menecment; biznes sahəsində inzibati fəaliyyət; ofis xidməti.

**(511) 35** - реклама; менеджмент в сфере бизнеса; административная деятельность в сфере бизнеса; офисная служба.

**(111) N 2019 0563**

**(151) 30.08.2019**

**(210) 2018 00348**

**(220) 14.03.2018**

**(181) 14.03.2028**

**(730) Bəşirov Elxan Hidayət oğlu, Bakı şəh., Yasamal r-nu, B.Məmmədov küç., məh. 615, m.12 (AZ)**

**(540)**



**(511) 35** - reklam; biznes sahəsində menecment; biznes sahəsində inzibati fəaliyyət; ofis xidməti.

**37** - inşaat; təmir; avandanlığın quraşdırılması

**39** - nəql etmə; malların qablaşdırılması və saxlanması; səyahətlərin təşkili.

**(511) 35** - реклама; менеджмент в сфере бизнеса; административная деятельность в сфере бизнеса; офисная служба

**37** - строительство; ремонт; установка оборудования.

**39** - транспортировка; упаковка и хранение товаров; организация путешествий.

**(111) N 2019 0564**

**(151) 30.08.2019**

**(210) 2018 00290**

**(220) 01.03.2018**

**(181) 01.03.2028**

**(730) Vəşirov Elxan Hidayət oğlu, Bakı şəhəri, Yasamal rayonu, B.Məmmədov küç., məh. 615, m. 12 (AZ)**

**(540)**



**(526) Əmtəə nişanında "Zərin Qala" söz birləşməsi hüquqi mühafizə obyektidir.**

**(591)** mavi, yaşıl, sarı, qırmızı, qəhvəyi, qara

**(511) 29** - ət, balıq, quş və ov quşu əti; ət ekstraktları; konservləşdirilmiş, qurudulmuş və istilik emalına uğradılmış tərəvəzlər və meyvələr; jele, mürəbbə, kompotlar; yumurtalar, süd və süd məhsulları; qida yağları və piyləri.

**30** - qəhvə, çay, kakao və qəhvə əvəz ediciləri; düyü; tapioka (manioka) və saqo; un və taxıl məhsulları; çörək-bulka məmulatları, qənnadı məmulatları; dondurma; qənd, bal, patokadan sirop; maya, çörəkçilik tozları; duz; xardal; sirkə, souslar; ədviyyatlar; buz.

**33** - alkoqollu içkilər (pivə istisna olmaqla).

**35** - reklam; biznes sahəsində menecment; biznes sahəsində inzibati fəaliyyət; ofis xidməti.

**43** - ərzaq məhsulları və içkilərlə təmin etmə üzrə xidmətlər; müvəqqəti yaşayışın təmin edilməsi.

**(526) В товарном знаке словосочетание "Zərin Qala" не является объектом правовой охраны.**

**(591)** голубой, зеленый, желтый, красный, коричневый, черный

**(511) 29** - мясо, рыба, птица и дичь; мясные экстракты; овощи и фрукты консервированные, сушеные и подвергнутые тепловой обработке; желе, варенье, компоты; яйца; молоко и молочные продукты; пищевые масла и жиры.

**30** - кофе, чай, kakao и заменители кофе; рис; тапиока (маниока) и саго; мука и зерновые продукты; хлебобулочные изделия, кондитерские изделия; мороженое; сахар, мед, сироп из патоки; дрожжи, пекарные порошки; соль; горчица; уксус, приправы; пряности; лед.

**33** - алкогольные напитки (за исключением пива).

**35** - реклама; менеджмент в сфере бизнеса; административная деятельность в сфере бизнеса; офисная служба.

**43** - услуги по обеспечению пищевыми продуктами и напитками; обеспечение временного проживания.

(111) N 2019 0565

(151) 30.08.2019

(210) 2018 00746

(220) 04.07.2018

(181) 04.07.2028

(730) **Bəşirov Elxan Hidayət oğlu, Bakı şəhəri, Yasamal rayonu, B.Məmmədov küç., məh. 615, m. 12 (AZ)**

(540)



(591) göy

(511) **06** - adi metallar və onların xəlitələri; metal tikinti materialları; səyyar metal konstruksiyalar və tikililər; dəmir yolu relsləri üçün metal materiallar; metal trosar və məftillər (qeyri - elektrik); bənd etmə və qıfıl məmulatları; metal borular; seyflər; digər siniflərə aid edilməyən adi metallardan məmulatlar; filizlər.

**07** - elektrik şirəçəkənlər, elektrik ətçəkənlər, paltaryuyan maşınlar, qabyuyan maşınlar istisna olmaqla maşınlar və dəzgahlar; mühərriklər (yerüstü nəqliyyat vasitələri üçün nəzərdə tutulanlar istisna olmaqla); birləşmələr və ötürmə elementləri (yerüstü nəqliyyat vasitələri üçün nəzərdə tutulanlar istisna olmaqla); əl ilə idarə edilən alətlərdən başqa, kənd təsərrüfatı alətləri; yumurta üçün inkubatorlar; ticarət avtomatları.

**08** - əl vasitələri və alətlər; bıçaq məmulatları, çəngəllər və qaşıqlar; soyuq silah; ülgüclər.

**09** - elmi, dəniz, geodeziya, fotoqrafiya, kinematoqrafiya, optika, çəkmə, ölçmə, siqnalizasiya, nəzarət (yoxlama), xilas etmə və tədris üçün cihaz və alətlər; elektrikin ötürülməsi, paylanması, trans-

formasiyası, toplanması, tənzimlənməsi və ya idarə edilməsi üçün cihaz və alətlər; səsin və ya təsvirin yazılması, ötürülməsi, canlandırılması üçün aparatura; məlumatın maqnit daşıyıcıları, səsyazma diskləri; kompakt disk, DVD və digər rəqəmsal məlumat daşıyıcıları; ilkin ödənişli aparatlar üçün mexanizmlər; kassa aparatları, hesablayıcı maşınlar, məlumatları işləmək üçün avadanlıq və kompüterlər; proqram təminatı; od söndürmək üçün avadanlıq.

**10** - cərrahi, tibbi, stomatoloji və baytarlıq cihaz və alətləri; ətrafların protezləri, göz və diş protezləri; ortopedik məmulatlar; tikiş qoymaq üçün materiallar.

**11** - kondisionerlər, qızdırıcı radiatorlar, soyuducular, qaz sobaları, elektrik sobaları, tozsoran maşınlar, qaz və elektrik mətbəx plitələri, havaçəkənlər istisna olmaqla işıqlandırma, buxar əldə etmə, qurutma, havalandırma, su bölüşdürücü və sanitariya-texniki qurğular.

**14** - nəcib metallar və onların xəlitələri, onlardan digər siniflərə aid edilməyən məmulatlar və ya örtülər; zərgərlik məmulatları, bijuteriya, qiymətli daşqışlar; saatlar və digər xronometrik cihazlar.

**35** - 06, 07, 08, 09, 10, 11, 14, 35, 37, 39, 40, 42-ci siniflərdə verilən əmtəə və xidmətlərin reklamı.

**37** - inşaat; təmir; avadanlığın quraşdırılması.

**39** - nəql etmə; malların qablaşdırılması və saxlanması; səyahətlərin təşkili.

**40** - materialların emalı.

**42** - elmi və texnoloji xidmətlər və onlara aid olan elmi tədqiqatlar və işləmələr; sənaye analizi və elmi tədqiqatlar üzrə xidmətlər; kompüterlərin texniki və proqram təminatının işlənməsi və təkmilləşdirilməsi.

(591) синий

(511) **06** - обычные металлы и их сплавы; металлические строительные материалы; передвижные металлические конструкции и сооружения; ме-



таллические материалы для рельсовых путей; металлические тросы и проволока [неэлектрические]; скобяные и замочные изделия; металлические трубы; сейфы; руды.

**07** - машины и станки; двигатели (за исключением предназначенных для наземных транспортных средств) за исключением электрических соковыжималок, электрических мясорубок, стиральных машин, посудомоечных машин; соединения и элементы передач (за исключением предназначенных для наземных транспортных средств); сельскохозяйственные орудия, иные, чем орудия с ручным управлением; инкубаторы для яиц; торговые автоматы.

**08** - ручные орудия и инструменты; ножевые изделия, вилки и ложки; холодное оружие; бритвы.

**09** - приборы и инструменты научные, морские, геодезические, фотографические, кинематографические, оптические, для взвешивания, измерения, сигнализации, контроля (проверки), спасания и обучения; приборы и инструменты для передачи, распределения, трансформации, накопления, регулирования или управления электричеством; аппаратура для записи, передачи, воспроизведения звука или изображений; магнитные носители информации, диски звукозаписи; компакт-диски, DVD и другие цифровые носители информации; механизмы для аппаратов с предварительной оплатой; кассовые аппараты, счетные машины, оборудование для обработки информации и компьютеры; программное обеспечение; оборудование для тушения огня.

**10** - приборы и инструменты хирургические, медицинские, стоматологические и ветеринарные; протезы конечностей, глазные и зубные протезы; ортопедические изделия; материалы для наложения швов.

**11** – кондиционеры, отопительные радиаторы, холодильники, газовые печи, пылесосы, газовые и электрические кухонные плиты, санитарно-технические и водоразделительные приборы освещения, получения пара, сушки, проветривания, за исключением аспираторов.

**14** - благородные металлы и их сплавы; ювелирные изделия, бижутерия, драгоценные камни; часы и прочие хронометрические приборы.

**35** - реклама товаров указанных в 06, 07, 08, 09, 10, 11, 14, 35, 37, 39, 40, 42 классах.

**37** - строительство; ремонт; установка оборудования.

**39** - транспортировка; упаковка и хранение товаров; организация путешествий.

**40** - обработка материалов.

**42** - научные и технологические услуги и относящиеся к ним научные исследования и разработки; услуги по промышленному анализу и научным исследованиям; разработка и усовершенствование технического и программного обеспечения компьютеров.

---

**(111) N 2019 0566**

**(151) 30.08.2019**

**(210) 2018 00747**

**(220) 04.07.2018**

**(181) 04.07.2028**

**(730) Bəşirov Elxan Hidayət oğlu, Bakı şəhəri, Yasamal rayonu, B.Məmmədov küç., məh. 615, m. 12 (AZ)**

**(540)**



**(526) Əmtəə nişanında "Bülüdül" söz işarəsi hüquqi mühafizə obyektı deyildir.**

**(591)** mavi, ağ, yaşıl, qəhvəyi, qara

**(511) 29** - ət, balıq, quş və ov quşu ətı; ət ekstraktları; konservləşdirilmiş, qurulmuş və istilik emalına uğradılmış tərəvəzlər və meyvələr; jele, mürəbbə, kompotlar; yumurtalar, süd və süd məhsulları; qida yağları və piyləri.

**30** - qəhvə, çay, kakao və qəhvə əvəz ediciləri; düyü; tapioka (manioka) və saqo; un və taxıl məhsulları; çörək-bulka məmulatları, qənnadı məmulatları; dondurma; qənd, bal, patokadan sirop; maya, çörəkçilik tozları; duz; xardal; sirkə, souslar; ədviyyatlar; buz.

**33** - alkoqollu içkilər (pivə istisna olmaqla).

**35** - reklam; biznes sahəsində menecment; biznes sahəsində inzibati fəaliyyət; ofis xidməti.

**43** - ərzaq məhsulları və içkilərlə təmin etmə üzrə xidmətlər; məğvəqəti yaşayışın təmin edilməsi.

**(526) В товарном знаке словесное обозначение "Bülüdül" не является объектом правовой охраны.**

**(591)** голубой, белый, зеленый, коричневый, черный

**(511) 29** - мясо, рыба, птица и дичь; мясные экстракты; овощи и фрукты консервированные, сушеные и подвергнутые тепловой обработке; желе, варенье, компоты; яйца; молоко и

молочные продукты; масла и жиры пищевые.

**30** - кофе, чай, какао и заменители кофе; рис; тапиока (маниока) и саго; мука и зерновые продукты; хлебо-булочные изделия, кондитерские изделия; мороженое; сахар, мед, сироп из патоки; дрожжи, пекарные порошки; соль; горчица; уксус, приправы; пряности; лед.

**33** - алкогольные напитки (за исключением пива).

**35** - реклама; менеджмент в сфере бизнеса; административная деятельность в сфере бизнеса; офисная служба.

**43** - услуги по обеспечению пищевыми продуктами и напитками; обеспечение временного проживания.

# GÖSTƏRİCİLƏR УКАЗАТЕЛИ

## ƏMTƏƏ NİŞANI ŞAHƏDATNAMƏLƏRİNİN SİSTEMATİK GÖSTƏRİCİSİ СИСТЕМАТИЧЕСКИЙ УКАЗАТЕЛЬ СВИДЕТЕЛЬСТВ НА ТОВАРНЫЕ ЗНАКИ

ƏXBТ	Şahədatnamənin №-si	Iddia sənədinin №-si	ƏXBТ	Şahədatnamənin №-si	Iddia sənədinin №-si	ƏXBТ	Şahədatnamənin №-si	Iddia sənədinin №-si
МКТУ	№	№	МКТУ	№ свидетельства	№	МКТУ	№	№
	свидетельства	заявки			заявки		свидетельства	заявки
01	N 2019 0524	2018 01070	09	N 2019 0503	2019 00594	34	N 2019 0518	2018 01276
01	N 2019 0525	2018 01071	09	N 2019 0504	2019 00595	34	N 2019 0534	2018 00937
01	N 2019 0548	2018 00131	09	N 2019 0505	2019 00598	34	N 2019 0537	2018 01065
01	N 2019 0551	2018 00748	09	N 2019 0533	2018 01138	35	N 2019 0514	2018 00778
01	N 2019 0552	2018 00749	09	N 2019 0540	2017 00922	35	N 2019 0519	2018 01476
02	N 2019 0561	2018 00137	12	N 2019 0512	2018 34174	35	N 2019 0521	2019 00381
03	N 2019 0507	2018 00706	18	N 2019 0560	2018 00745	35	N 2019 0522	2019 00383
03	N 2019 0559	2018 00398	21	N 2019 0515	2018 00940	35	N 2019 0527	2018 00941
05	N 2019 0513	2018 00731	21	N 2019 0556	2018 34243	35	N 2019 0529	2018 00944
05	N 2019 0526	2017 01099	29	N 2019 0506	2018 00613	35	N 2019 0538	2018 01347
05	N 2019 0535	2018 34313	29	N 2019 0530	2018 01134	35	N 2019 0546	2018 00128
05	N 2019 0541	2017 33721	29	N 2019 0531	2018 01135	35	N 2019 0547	2018 00129
05	N 2019 0542	2017 33722	29	N 2019 0564	2018 00290	35	N 2019 0549	2018 00132
05	N 2019 0543	2017 33724	29	N 2019 0566	2018 00747	35	N 2019 0550	2018 00130
05	N 2019 0544	2017 33725	30	N 2019 0508	2018 00782	35	N 2019 0557	2018 00862
05	N 2019 0545	2017 33726	30	N 2019 0528	2018 00943	35	N 2019 0562	2018 00291
05	N 2019 0555	2017 33949	30	N 2019 0539	2018 00603	35	N 2019 0563	2018 00348
06	N 2019 0565	2018 00746	31	N 2019 0510	2018 00792	36	N 2019 0553	2017 01182
09	N 2019 0498	2019 00143	32	N 2019 0509	2018 00843	36	N 2019 0554	2018 00083
09	N 2019 0499	2019 00144	33	N 2019 0532	2018 01136	36	N 2019 0558	2016 33204
09	N 2019 0500	2018 00884	34	N 2019 0511	2017 33581	37	N 2019 0523	2018 00923
09	N 2019 0501	2019 00592	34	N 2019 0516	2018 01274	43	N 2019 0520	2018 01479
09	N 2019 0502	2019 00593	34	N 2019 0517	2018 01275	43	N 2019 0536	2019 00619

## ƏMTƏƏ NİŞANI ÜZRƏ İDDIA SƏNƏDLƏRİNİN SAY GÖSTƏRİCİSİ НУМЕРАЦИОННЫЙ УКАЗАТЕЛЬ ЗАЯВОК НА ТОВАРНЫЕ ЗНАКИ

Iddia sənədinin №-si	Şahədatnamənin №-si	ƏXBТ	Iddia sənədinin №-si	Şahədatnamənin №-si	ƏXBТ	Iddia sənədinin №-si	Şahədatnamənin №-si	ƏXBТ
№	№ свидетельства	МКТУ	№	№ свидетельства	МКТУ	№	№ свидетельства	МКТУ
заявки			заявки			заявки		
2016 33204	N 2019 0558	36	2018 00613	N 2019 0506	29	2018 01134	N 2019 0530	29
2017 00922	N 2019 0540	09	2018 00706	N 2019 0507	03	2018 01135	N 2019 0531	29
2017 01099	N 2019 0526	05	2018 00731	N 2019 0513	05	2018 01136	N 2019 0532	33
2017 01182	N 2019 0553	36	2018 00745	N 2019 0560	18	2018 01138	N 2019 0533	09
2017 33581	N 2019 0511	34	2018 00746	N 2019 0565	06	2018 01274	N 2019 0516	34
2017 33721	N 2019 0541	05	2018 00747	N 2019 0566	29	2018 01275	N 2019 0517	34
2017 33722	N 2019 0542	05	2018 00748	N 2019 0551	01	2018 01276	N 2019 0518	34
2017 33724	N 2019 0543	05	2018 00749	N 2019 0552	01	2018 01347	N 2019 0538	35
2017 33725	N 2019 0544	05	2018 00778	N 2019 0514	35	2018 01476	N 2019 0519	35
2017 33726	N 2019 0545	05	2018 00782	N 2019 0508	30	2018 01479	N 2019 0520	43
2017 33949	N 2019 0555	05	2018 00792	N 2019 0510	31	2018 34174	N 2019 0512	12
2018 00083	N 2019 0554	36	2018 00843	N 2019 0509	32	2018 34243	N 2019 0556	21
2018 00128	N 2019 0546	35	2018 00862	N 2019 0557	35	2018 34313	N 2019 0535	05
2018 00129	N 2019 0547	35	2018 00884	N 2019 0500	09	2019 00143	N 2019 0498	09
2018 00130	N 2019 0550	35	2018 00923	N 2019 0523	37	2019 00144	N 2019 0499	09
2018 00131	N 2019 0548	01	2018 00937	N 2019 0534	34	2019 00381	N 2019 0521	35
2018 00132	N 2019 0549	35	2018 00940	N 2019 0515	21	2019 00383	N 2019 0522	35
2018 00137	N 2019 0561	02	2018 00941	N 2019 0527	35	2019 00592	N 2019 0501	09

2018 00290	N 2019 0564	29	2018 00943	N 2019 0528	30	2019 00593	N 2019 0502	09
2018 00291	N 2019 0562	35	2018 00944	N 2019 0529	35	2019 00594	N 2019 0503	09
2018 00348	N 2019 0563	35	2018 01065	N 2019 0537	34	2019 00595	N 2019 0504	09
2018 00398	N 2019 0559	03	2018 01070	N 2019 0524	01	2019 00598	N 2019 0505	09
2018 00603	N 2019 0539	30	2018 01071	N 2019 0525	01	2019 00619	N 2019 0536	43

## ƏMTƏƏ NİŞANI ŞAHƏDƏTNAMƏLƏRİNİN SAY GÖSTƏRİCİSİ НУМЕРАЦИОННЫЙ УКАЗАТЕЛЬ СВИДЕТЕЛЬСТВ НА ТОВАРНЫЕ ЗНАКИ

Şahədatnamənin №-si	İddia sənədinin №-si	ƏXBТ	Şahədatnamənin №-si	İddia sənədinin №-si	ƏXBТ	Şahədatnamənin №-si	İddia sənədinin №-si	ƏXBТ
№	№	МКТУ	№	№	МКТУ	№ свидетелства	№	МКТУ
свидетельства	заявки		свидетельства	заявки		заявки		
N 2019 0498	2019 00143	09	N 2019 0521	2019 00381	35	N 2019 0544	2017 33725	05
N 2019 0499	2019 00144	09	N 2019 0522	2019 00383	35	N 2019 0545	2017 33726	05
N 2019 0500	2018 00884	09	N 2019 0523	2018 00923	37	N 2019 0546	2018 00128	35
N 2019 0501	2019 00592	09	N 2019 0524	2018 01070	01	N 2019 0547	2018 00129	35
N 2019 0502	2019 00593	09	N 2019 0525	2018 01071	01	N 2019 0548	2018 00131	01
N 2019 0503	2019 00594	09	N 2019 0526	2017 01099	05	N 2019 0549	2018 00132	35
N 2019 0504	2019 00595	09	N 2019 0527	2018 00941	35	N 2019 0550	2018 00130	35
N 2019 0505	2019 00598	09	N 2019 0528	2018 00943	30	N 2019 0551	2018 00748	01
N 2019 0506	2018 00613	29	N 2019 0529	2018 00944	35	N 2019 0552	2018 00749	01
N 2019 0507	2018 00706	03	N 2019 0530	2018 01134	29	N 2019 0553	2017 01182	36
N 2019 0508	2018 00782	30	N 2019 0531	2018 01135	29	N 2019 0554	2018 00083	36
N 2019 0509	2018 00843	32	N 2019 0532	2018 01136	33	N 2019 0555	2017 33949	05
N 2019 0510	2018 00792	31	N 2019 0533	2018 01138	09	N 2019 0556	2018 34243	21
N 2019 0511	2017 33581	34	N 2019 0534	2018 00937	34	N 2019 0557	2018 00862	35
N 2019 0512	2018 34174	12	N 2019 0535	2018 34313	05	N 2019 0558	2016 33204	36
N 2019 0513	2018 00731	05	N 2019 0536	2019 00619	43	N 2019 0559	2018 00398	03
N 2019 0514	2018 00778	35	N 2019 0537	2018 01065	34	N 2019 0560	2018 00745	18
N 2019 0515	2018 00940	21	N 2019 0538	2018 01347	35	N 2019 0561	2018 00137	02
N 2019 0516	2018 01274	34	N 2019 0539	2018 00603	30	N 2019 0562	2018 00291	35
N 2019 0517	2018 01275	34	N 2019 0540	2017 00922	09	N 2019 0563	2018 00348	35
N 2019 0518	2018 01276	34	N 2019 0541	2017 33721	05	N 2019 0564	2018 00290	29
N 2019 0519	2018 01476	35	N 2019 0542	2017 33722	05	N 2019 0565	2018 00746	06
N 2019 0520	2018 01479	43	N 2019 0543	2017 33724	05	N 2019 0566	2018 00747	29

## SƏNAYE NÜMUNƏLƏRİNƏ DAİR İDDİA SƏNƏDLƏRİ BARƏDƏ MƏLUMATLAR

(21) S 2018 3076

(22) 04.09.2018

(51) 09-03

(71) BETA GIDA SANAYİ VE TİCARET A.Ş. (TR)

(72) M.S. Həbtüləbhoy (LK)

(54) «SUPER TEA» çayı üçün qablaşdırma qutusu

(57) İddia olunan «SUPER TEA» çayı üçün qablaşdırma qutusu sənaye nümunəsi mühüm əlamətlər məcmusu ilə xarakterizə olunur:



- qutunun kartondan düzbucaqlı paralelepiped formasında yerinə yetirilməsi ilə;

- qutunun qrafik tərtibatı ilə;

- qutunun üzlərinin ingilis dilində məlumat yazıları ilə tərtib edilməsi ilə;

fərqlənir:

- qutunun aşağı tərəfindən başqa bütün tərəflərində «SUPER TEA» yazısının mövcudluğu ilə;

- qutunun aşağı tərəfindən başqa bütün tərəflərinin mərkəzi hissəsinin ortasında qızılı rəngli «B» hərfi olan və yanlarda üslublaşdırılmış iki şir təsviri ilə, taclı kənarları qara xətlə haşiyələnmiş daxili qırmızı rəngli olan qalxan şəklində gerb təsvirinin olması ilə;

- qutunun yan tərəflərinin mərkəzində, ön və arxa tərəflərin aşağısında çayın keyfiyyəti barədə məlumatlandırıcı «PURE CEYLON TEA» yazısının yazılması ilə;

- qutunun sağ yan tərəfində azərbaycan dilində tanıtım xarakterli yazılar AZZ QOST 457- 2011 uyğunluğu, ştrix kodu, tərkibi və çəkisi barədə yazıların olması ilə;

- qutunun sol yan tərəfində uyğunluq sertifikatları haqqında məlumat, istehsalçı firmanın ünvanı, çağrı nömrəsi, qablaşdırma tarixi, son istifadə tarixi və xüsusi çəkisi haqqında yazıların olması ilə;

- qutunun ön, arxa və aşağı tərəflərinin üzərində qara haşiyəli və qara rəngli «B» hərfi yazılmış qızılı qalxan təsvirinin olması ilə;

- sarı və qırmızı rəngli haşiyəli qutunun yaşıl rənglə rənglənməsi ilə;

- qutunun bütün tərəflərində yaşıl fonda açıq-yaşıl rəngdə üçyarpaqlı çay təsvirinin olması ilə;

- qutunun fonun səthinin və haşiyəsinin kontrast rənglərdə koloristik işlənməsi ilə;

- qutunun hər tərəfinin bitki ornamentlə bəzədilməsi ilə;

(21) S 2019 0003

(22) 09.01.2019

(51) 09-03

(71) "Cahan Tabak Beynəlxalq" MMC (AZ)

(72) Hüseynzadə Amil Cabbar oğlu (AZ)

(54) "WANT NANO" SİQARETLƏRİ ÜÇÜN QUTU (3 variant)

(57) «WANT nano» siqaretləri üçün qutu (3 variant) aşağıdakı mühüm əlamətlər məcmusu ilə xarakterizə olunur:





- qutuların kartondan düzbucaqlı paralelepiped formasında yerinə yetirilmələri ilə;
  - açılan qapaqla yerinə yetirilməsi ilə;
  - qutuların qrafik tərtibatları ilə;
  - qutuların müvafiq tərəflərində siqaretin tərkibi və məlumat yazılarının tərtib edilməsi ilə;
  - qutuların ön və arxa tərəflərində qara rəngli zolaqlarla haşiyələnmiş, ağ fonlu düzbucağın olması ilə;
  - qutuların gövdələrinin ön tərəflərinin kənarları qatlanan zaman dairəvi formada olması üçün şaquli qatlama zolaqlarının olması ilə;
- Fərqlənirlər:



# SƏNAYE NÜMUNƏLƏRİNƏ DAİR İDDİA SƏNƏDLƏRİ BARƏDƏ MƏLUMATLAR

09-03 – 09-03

Bülleten № 8. 30.08.2019



- qutuların əsas gövdəsinin ön tərəfinin iki küncünün oval, arxa tərəfinin iki küncünün isə iti formada yerinə yetirilmələri ilə;
  - qutuların ön tərəfinin yuxarı sağ hissəsində parlaq-gümüşü rəngli dairəvi kənarlara malik kvadratın içərisində boşluq saxlanılmaqla "W" hərfinin olması ilə;
  - qutunun ön və arxa tərəflərinin orta sağ hissəsində boz rəngli şriftlə "A NEW DIMENSION OF FINE-CUT" yazısının yazılması ilə,
  - qutunun ön və arxa tərəflərində orta sağ hissəsində parlaq gümüşü rəngli üslublaşdırılmış şriftlə qabarıq formada "WANT" yazısının yazılması ilə;
- 1-ci variantda:
- qutunun səthinin qara rəngdə yerinə yetirilməsi ilə;

- qutunun ön və arxa tərəfində qoşa ağ xətlə haşiyələnmiş üslublaşdırılmış ellips formasının təsvir olunması ilə;
  - boz incə cizgiləri olan qara rəngli ellipsin yerinə yetirilməsi ilə;
  - qutunun üst və alt tərəflərinin sol hissəsində boz rəngli üslublaşdırılmış şriftlə qabarıq formada "WANT" yazısının yazılması ilə;
  - qutunun ön, arxa, üst və alt tərəflərinin orta sağ hissəsində boz şriftlə "NANO" yazısının yazılması ilə;
  - qutunun ön, arxa, üst və alt tərəflərində, qırmızı fonda qara rəngli şriftlə "BLACK" yazısının olması ilə;
  - qutunun sol tərəfinin üst hissəsində boz rəngli şriftlə "HQ" (high quality - abreviaturası) yazısının yazılması ilə;
  - qutunun sağ tərəfinin üst hissəsində boz rəngli şriftlə "CTI" və "CAHAN TOBACCO INTERNATIONAL" sözlərinin yazılması ilə;
  - qutunun alt hissəsinin sağ tərəfində boz rəngli şriftlə "20 CLASS A SIGARETTES" sözlərinin yazılması ilə;
  - qapağın içindəki yarlığın orta hissəsində isə boz şriftlə müşayiətedici məlumatın yazılması ilə.
- 2-ci variantda:
- qutunun səthinin boz rəngdə yerinə yetirilməsi ilə;
  - qutunun ön və arxa tərəfində üslublaşdırılmış ellips formalı təsvirinin qara rəngdə və boz rəngli incə cizgilərin olması ilə;
  - qutunun üst və alt tərəflərinin sol hissəsində qara rəngli üslublaşdırılmış şriftlə qabarıq formada "WANT" sözünün yazılması ilə;
  - qutunun ön və arxa tərəflərinin orta sağ hissəsində boz, üst və alt tərəflərinin orta sağ hissəsində qara şriftlə "NANO" sözünün yazılması ilə;
  - qutunun ön və arxa tərəflərində boz fonda qara şriftlə, üst və alt tərəflərində qara fonda boz şriftlə "SILVER" sözünün olması ilə;
  - qutunun sol tərəfinin üst hissəsində qara şriftlə "HQ" (high quality) abreviaturasının yazılması ilə;
  - qutunun sağ tərəfinin üst hissəsində qara şriftlə "CTI" və "CAHAN TOBACCO INTERNATIONAL" ifadəsinin yazılması ilə;
  - qutunun alt hissəsinin sağ tərəfində qara rəngli şriftlə "20 CLASS A SIGARETTES" sözünün yazılması ilə;
  - qapağın içindəki yarlığın orta hissəsində qara şriftlə müşayiətedici məlumatın yazılması ilə;
- 3-cü variantda:

- qutunun səthinin açıq-göy rəngdə yerinə yetirilməsi ilə;
- qutunun ön və arxa tərəfində üslublaşdırılmış ellips formalı təsvirinin göy rəngdə və boz rəngli incə cizgilərin olması ilə;
- qutunun üst və alt tərəflərinin sol hissəsində boz rəngli üslublaşdırılmış şriftlə qabarıq formada "WANT" yazısının yazılması ilə;
- qutunun ön, arxa, üst və alt tərəflərinin orta sağ hissəsində boz rəngli şriftlə "NANO" sözünün yazılması ilə;
- qutunun ön, arxa, üst və alt tərəflərində boz fonda göy rəngli şriftlə "BLUE" yazısının olması ilə;
- qutunun sol tərəfinin üst hissəsində boz rəngli şriftlə "HQ" (high quality) abreviaturasının yazılması ilə;
- qutunun sağ tərəfinin üst hissəsində boz rəngli şriftlə "CTI" və "CAHAN TOBACCO INTERNATIONAL" ifadəsinin yazılması ilə;
- qutunun alt hissəsinin sağ tərəfində boz rəngli şriftlə "20 CLASS A SIGARETTES" sözlərinin yazılması ilə.
- qapağın içindəki yarlığın orta hissəsində isə boz rəngli şriftlə müşayiətedici məlumatın yazılması ilə.

**(21) S 2019 0016**

**(22) 06.02.2019**

**(51) 11-01**

**(71)(72) Rəsminə Qürbətova Eldar qızı (AZ)**

**(54) ZİNƏT ƏŞYASI-BOYUNBAĞI**

**(57)** Təqdim olunan «Zinət əşyası -boyunbağı» sənaye nümunəsi aşağıdakı mühüm əlamətləri ilə xarakterizə olunur:







- kompozisiya elementlərinin tərkibi ilə: iki asma element, qısa boyunbağı və dekorativ element;  
– dekorativ elementin özülünə bağlanmış qadın başmağı şəklində iki asqının olması ilə;  
– hər iki asqının qədim qadın başmağı (çarıq) şəklində olması ilə;  
– dairəvi formada qaş və onun içindən keçən boyunbağı şəklində mərkəzi dekorativ elementin olması ilə;  
– hərəkətedici zəncirin uzadıb-qısaltmaq ehtimalı ilə yerinə yetirilməsi;  
– hər iki asqının üzlük hissəsinə ləçəkşəkilli rəsm vurulmuş minalı örtüyün işlənməsi;  
– hər iki asqının arxa tərəfinin şəbəkəkəsikli ornamentlə işlənməsi;

(21) S 2019 0017  
(22) 06.02.2019  
(51) 11-01  
(71)(72) Rəsminə Qürbətova Eldar qızı (AZ)  
(54) ZİNƏT ƏŞYASI-KULON

(57) Təqdim olunan «Zinət əşyası-kulon» sənaye nümunəsi aşağıdakı mühüm əlamətləri ilə xarakterizə olunur:



- asma element, birləşdirici dəlik, asma dəlikdən ibarət kompozisiya elementlərinin tərkibi ilə:  
– «çarıq» qədim qadın başmağı şəklində olan asma elementi ilə;  
– asmanın üz tərəfinin minalı örtüklə işlənməsi ilə;  
– asmanın üz səthində ləçəklərdən ibarət naxışın mövcud olması ilə;  
– asmanın arxa tərəfinin şəbəkəkəsikli ornamentlə işlənməsi ilə.

(21) S 2019 0018  
(22) 06.02.2019  
(51) 11-01  
(71)(72) Rəsminə Qürbətova Eldar qızı (AZ)  
(54) ZİNƏT ƏŞYASI-SIRĞA

(57) Təqdim olunan «Zinət əşyası- sırğa» sənaye nümunəsi aşağıdakı mühüm əlamətləri ilə xarakterizə olunur:





- sırğaların hər birində əsas kompozisiya elementlərinin (asma və sıxac) olması ilə;
- asmanın çənber və qövşşəkilli elementlərdən ibarət çiçək şəklində hazırlanması ilə;
- asmanın S- şəkilli elementinin yuxarı hissəsinin aşağı hissəyə qövşşəkilli elementlə birləşməsi ilə;
- S- şəkilli elementdə xırda və tilli dekorativ qaşların mövcud olması ilə;
- S- şəkilli elementin aşağı hissəsi boyunca qırmızı rəngli mina ilə örtülü üslublaşdırılmış narşəkilli dekorativ elementlərin düzülməsi ilə;
- asmanın aşağı elementinin yarımhalqa formalı elementlərlə bəzədilməsi ilə;
- sıxacın ön hissəsində üslublaşdırılmış narşəklində dekorativ elementin mövcud olması ilə.

- kulon və sırğalardan ibarət dəst formada olması ilə;
- kulon və sırğaların forma baxımından dəyirmi olması, üz hissəsinin azacıq qabarıq şəkildə hazırlanması ilə;
- kulon və sırğaların şəbəkəli naxışlarla bəzədilərək hazırlanması ilə;
- kulonun bərkidici dəlik və asma elementindən ibarət hazırlanması ilə;
- kulonda oyuğun olması, bərkidici kilidin onun içindən keçəcək formada hazırlanması ilə;
- sırğalarda oyuğun olması və bu oyuğun içindən keçən uzunsov formalı bərkidici kilidin mövcudluğu ilə;
- kulon və sırğaların üz səthində minalı örtüklə işlənmiş üç nar şəkildə bədii bəzəyin olması ilə.

(21) S 2019 0019

(22) 06.02.2019

(51) 11-01

(71)(72) Rəsminə Qürbətova Eldar qızı (AZ)

(54) SIRĞA VƏ KULON ZİNƏT ƏŞYALARINDAN  
İBARƏT DƏST

(57) Təqdim olunan «Sırğalar və kulon zinət əşyalarından ibarət dəst» sənaye nümunəsi aşağıdakı mühüm əlamətləri ilə xarakterizə olunur:



(21) S 2019 0020

(22) 06.02.2019

(51) 11-01

(71)(72) Rəsminə Qürbətova Eldar qızı (AZ)

(54) SIRĞA VƏ ÜZÜK ZİNƏT ƏŞYALARINDAN  
İBARƏT DƏST

(57) Təqdim olunan sənaye nümunəsi « Sırğalar və üzük zinət əşyalarından ibarət dəst» aşağıdakı mühüm əlamətləri ilə xarakterizə olunur:



- üzük və sırğadan ibarət dəst şəklində olması ilə;
- vahid istiqamətli üslubda işlənməsi ilə;
- üzüyün yuxarisinin və sırğaların özülünün ümumi dekorativ tərtibata malik olması ilə;
- üzüyün ensiz çənbərinin yuxarı hissəyə rəvan keçidli şəkildə hazırlanması ilə;
- üzüyün yuxarisinin üz səthinin plastik həlli ilə, yan səthinin isə düzləşdirilmiş formada olması ilə;
- üzüyün yuxarisinin bir tərəfdən azacıq kənara çıxması ilə;
- çənbərin sarı qızıldan hazırlanması ilə;
- sırğaların hər birində əsas kompozisiya elementlərinin (özül və yaylı kilidin) olması ilə;
- sırğaların altlığının üst örtüklü fiqurunun aşağı hissəsində möhkəm əyilmiş, liranı xatırladan şəkildə hazırlanması ilə;
- sırğaların üzlük hissəsinin bir qədər qabarıq, , düzləşdirilmiş yan səthə keçən plastik həlli;
- üzük və sırğaların yan səthində bədii bəzəklərin olması ilə;
- üzüklə sırğaların yan səthlərində minalı örtüyün olması ilə;
- nar meyvəsi və ləçəkləri olan budaq şəklində minalı dekorun yan səthdə həlli ilə;
- sırğaların özülünün və üzüyün yuxarı hissəsində cərgə ilə düzülmüş tilli xırda brilyant qaşların, o cümlədən üz hissəsində böyükdən kiçiyə doğru azalan formada ölçülü bənövşəyi rəngli qaşlarla bəzədilməsi ilə.

(21) S 2019 0029

(22) 06.02.2019

(51) 11-01

(71)(72) Rəsminə Qürbətova Eldar qızı (AZ)

(54) ZİNƏT ƏŞYASI ÜZÜK

(57) Təqdim edilən sənaye nümunəsi olan “zinət əşyası- üzük” aşağıdakı əsas xüsusiyyətləri ilə səciyyələnir:



- üzünün geniş halqalı, hər tərəfdən rəvan yuxarıya doğru istiqamətlənən, üslublaşdırılmış nar formasında yerinə yetirilməsi ilə;
- üzünün yuxarisinin ziqzaqşəkilli səthlə və hər iki yan tərəflərinin düzləşdirilmiş səthlə həlli;
- üzünün yuxarisinin bütün səthinin qırmızı rəngli daşlarla işlənməsi ilə;
- üzünün yuxarisinin düzləşdirilmiş yan səthində nar gülü və meyvəsi formada mina örtüklü şəklində olması ilə;
- gül şəklində olan naxış üzərində yaşıl rəngli daşların olması ilə;
- sarı qızıldan hazırlanmış halqanın yan tərəflərinin şəbəkəli işlənməsi ilə;

(21) S 2019 0028

(22) 05.03.2019

(51) 19-08

(71) "Naxçıvan Şərab" MMC (AZ)

(72) Məmmədov İlham Cəlil oğlu (AZ)

(54) ETİKET

(57) Təqdim edilən “etiket”in bədii-konstruktor həlli aşağıdakı mühüm əlamətlər məcmusu ilə xarakterizə olunur:



- dəyirmi küncüklə, yuxarıdan aşağıya doğru daralan düzbucaqlı formasında yerinə yetirilməsi ilə;
- etiketin qəhvəyi və açıq-sarı rəngli haşiyəli sərhədlərə malik olması ilə;
- etiketin daxilinin yuxarı hissəsinin açıq-sarı, aşağı hissəsinin isə tünd-sarı rənglə yerinə yetirilməsi ilə;
- etiketin üst hissəsində üslublaşdırılmış Kedrovka (Sidr) quşunun təsvirinin olması ilə;
- quşun başaşağı baxan, dimdiyinin isə aşağı istiqamətlənmiş yerinə yetirilməsi ilə;
- etiketin orta hissəsində quş təsvirinin altında kiril əlifbası ilə üslublaşdırılmış qəhvəyi rəngli şriftlə yazılmış “Кедровка” (Sidr) quşunun adının olması ilə;
- etiketin orta hissəsində qəhvəyi rəngli dalğavarı lent təsvirinin olması;
- lentin üzərində isə kiril əlifbası ilə üslublaşdırılmış qara rəngli şriftlə “Золотая” sözünün yazılması ilə;
- etiketin aşağı hissəsində qara şriftlə müşayiətedici məlumat yazılarının mövcudluğu ilə;

## AZƏRBAYCAN RESPUBLİKASININ DÖVLƏT REYESTRİNƏ DAXİL EDİLMİŞ SƏNAYE NÜMUNƏSİ PATENTLƏRİ HAQQINDA MƏLUMATLARIN DƏRCİ

(11) S 2019 0005 (21) S2017 0038  
(51) 07-02 (22) 25.12.2017  
(44) 31.05.2018  
(71)(73) Hacıyev Vahid Hacı oğlu (AZ)  
(72) Hacıyev Vahid Hacı oğlu (AZ)  
Babayev Şahlar Mahmud oğlu (AZ)  
(54) TƏNDİR KABAB ŞİŞİ

(57) Təklif edilən "Təndir kabab şişi" sənaye nümunəsi aşağıda sadalanmış xüsusiyyətləri ilə səciyələnilir:

- şaquli vəziyyətdə duran gövdənin silindrik formalı metal çubuqdan hazırlanması ilə;



- üç dayağın gövdəyə çənber vasitəsi ilə birləşdirilməsi ilə;  
- gövdədə şişlərin bir-birinin üzərində yerləşdirilməsi ilə;



- gövdəyə dairəvi çənber vasitəsi ilə bərkidilmiş bir-birinə nəzərən bucaq altında yerləşdirilmiş üç şişin və onların gövdədə yerləşməsinin vint vasitəsi ilə çənberdə nizamlanması imkanı ilə;



- şaquli oxa perpendikulyar milin gövdədən keçirilmiş nazik metal dəstəyin yuxarı hissəsində mövcud olması ilə;

(11) S 2019 0022 (21) S2017 3061  
(51) 09-01 (22) 11.07.2017  
(44) 31.01.2018  
(31) 2017500691  
(32) 14.02.2017  
(33) RU  
(71)(73) "Parliament Distribution" OOO (RU)  
(72) Tariko Rustam Vasilyeviç (RU)  
(74) Qurbanov Muxtar Yusif oğlu (AZ)  
(54) BUTULKA (2 variant)

(57) Butulka (2 variant) aşağıdakı mühüm əlamətlər məcmusu ilə xarakterizə olunur:

- boğazlığı, çiyinləri, gövdəni və dibi daxil edən kompozisiya elementlərinin tərkibi ilə;

- gövdənin səkkizguşəli prizma əsasında forma emələ gətirilməsi ilə;

- qualatıplı göy rəngdə qapağın olması ilə;

- silindrik boğazlığın yerinə yetirilməsi ilə;

- çiyinlərin azacıq maili, trapesiyaşəkilli guşələri olan səkkizguşəli formada yerinə yetirilməsi ilə;

- gövdə üzvlərinin çiyinlərinin guşələrinə keçidin maili faska vasitəsilə yerinə yetirilməsi ilə;

- gövdənin ön yuxarı hissəsində qabaq və ona bitişən yan guşələrini tutan üfqi yerləşdirilmiş düzbucaqlı dərinliyin olması ilə;

- gövdənin üz tərəfində qrafik elementlərlə işlənmiş və düzbucaqlı dərinlikdə yerləşdirilmiş göy stikerin və onun aşağı hissəsində şəffaf etiketin olması ilə;

- gövdənin arxa kənarında üz tərəfdən fon şəkli kimi görünən memarlıq ansamblı fraqmentinin içəri basılmış təsviri formasında olması ilə;

- düzbucaqlı dərinlikdəki göy stikerin üzərində üçzolaqlı ağ haşiyə arasında yerləşdirilmiş, kiril əlifbasının ağ rəngli yağlı iri baş hərfləri ilə yerinə yetirilmiş «ПАРЛАМЕНТ» yazısının olması ilə;

- dərinliyin altında şəffaf etiketin mərkəzində biri digərinin altında yerləşdirilmiş, müxtəlif ölçülü və qalınlıqlı göy şriftlə kiril əlifbasının baş hərfləri ilə yerinə yetirilmiş «НАСТОЯЩАЯ РУССКАЯ», «ВОДКА» və latın əlifbasının baş hərfləri ilə yerinə yetirilmiş «PARLIAMENT», «VODKA» qrafik yazılarının olması ilə;

- «ВОДКА» və «PARLIAMENT» yazılarının arasında qırmızı beşguşəli ulduzun, bundan solda latın əlifbasının xırda ağ rəngdə baş hərfləri ilə yerinə yetirilmiş «PREMIUM», sağda isə «QUALITY» yazılarının olması ilə;

- etiketin aşağı hissəsində yuxarı və aşağı ağ konturlu «PRODUCT of RUSSIA» yazısı olan göy paftanın olması ilə;

- göy paftanın üstündə kiril əlifbasının qırmızı rəngdə üslublaşdırılmış əl yazması şrifti ilə yerinə yetirilmiş maili ikisətirlə «Очищено Молоком» yazısının olması ilə;

- qapağın yan səthinin bütün çevrə boyu memarlıq ansamblı fraqmentinin üslublaşdırılmış fon təsviri ilə bəzədilməsi ilə;  
- qapağın aşağı hissəsində onun bütün çevrəsini əhatə edən ağ rəngli yuxarı və aşağı konturlu və üzərində ağ rəngli yağlı iri baş hərfləri ilə yerinə yetirilmiş « ПАРЛАМЕНТ PARLIAMENT» yazısı olan göy zolağın mövcudluğu ilə;  
- qapağın üst tərəfində ağ rəngdə yerinə yetirilmiş və ağ çevrəyə salınmış, dairəvi yerləşdirilmiş «ПАРЛАМЕНТ ВОДКА», «PARLIAMENT VODKA» yazılarından və mərkəzdə bina fraqmentinin fonunda əlsixmə təsvirindən ibarət təsviri-qrafik kompozisiyanın olması ilə;  
- dibin, gövdənin aşağı hissəsinin çəpləndirilmiş tilləri olan kəsik, tərs dördbucaqlı piramida şəklində dayaq çıxıntıya keçən trapesiyaşəkilli daralma ilə forma əmələ gətirməsi;  
- trapesiyaşəkilli çıxıntının əsasının perimetr üzrə relyefli hüdudlarla tərtib edilməsi ilə;  
1-ci variant üzrə butulka dib hissəsinin rəngsiz yerinə yetirilməsi ilə xarakterizə olunur.



2-ci variant üzrə butulka dib hissəsinin göy rəngdə yerinə yetirilməsi ilə xarakterizə olunur.

(11) S 2019 0023

(51) 09-02

(44) 31.05.2018

(31) 2017502318

(32) 19.05.2017

(33) RU

(71)(73) Public Joint Stock Company «Oil company «LUKOIL» (RU)

(72) IVASHKIN Sergey (RU)

(74) Qurbanov Muxtar Yusif oğlu (AZ)

(54) KANİSTR

(21) S2017 3066

(22) 07.11.2017

(57) İddia edilən kanistr aşağıdakılarla səciyələnilir:

- kompozisiya elementlərinin tərkibi: gövdə, yivli silindrik boğazlıq, üstədən tutmaq üçün oyuqlar və dəstək;



- gövdənin köndələn qabarıq ön və arxa tərəfləri və azacıq qabarıq yan tərəfləri olan şaquli istiqamətlənmiş həcm şəklində yerinə yetirilməsi ilə;

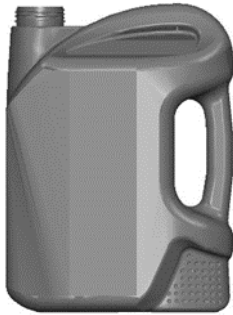

- gövdənin yuxarı tərəfinin, boğazlığın arxa hissəsi gövdənin ortasından kənarlarına doğru istiqamətdə genişlənən dəstək şəklində yerinə yetirilməsi ilə;  
- gövdənin yan hissələrinin yuxarı sahəsində üstdən tutmaq üçün oyuqların olması ilə;

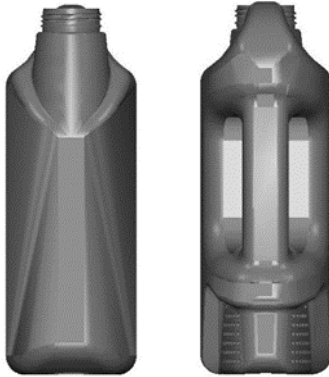

- gövdənin ön hissəsində boğazlığı hər iki tərəfdən əhatə edən və gövdənin hündürlüyünün üçdə iki səviyyəsində birləşən aşağıya doğru rəvan əyilən dərinliklərin olması ilə;  
- gövdənin yan tərəflərinin ön tərəflə birləşməsi gövdənin bütün hündürlüyü boyu künclərin dəyirmi yerinə yetirilməsi ilə;  
- gövdənin arxa tərəfi ilə birləşmiş yan tərəflərinin orta hissəsində dəstək əmələ gətirən dartılmış oval dəliyin olması ilə;  
- dəstəyin şaquli istiqamətdə yuxarı və aşağı hissələrdə genişlənmiş yerinə yetirilməsi ilə;



- gövdənin arxa və yan tərəflərinin aşağı hissəsində şahmat qaydası ilə yerləşmiş dairəvi xırda dərinliklərlə işlənmiş batıq sahənin yerinə yetirilməsi ilə;  
- gövdənin aşağı tərəfinin böyük hissəsinin oval əsasında konturlu dərinləşməsinin olması ilə;  
- oval əsasında olan konturun daxilində üfüqi xəttə nəzərən üslublaşdırılmış ovalın kənarları ilə cüt-cüt simmetrik küncləri dəyirmilənmiş düzbucaqlı elementlərin yerləşdirilməsi ilə.

(11) S 2019 0016

(51) 12-08

(44) 30.04.2018

(71)(73) Yunnan Lifan Junma Vehicles Co., Ltd. CN

(72) MA Libin (CN)

LONG Yunlang (CN)

YANG Qian (CN)

YANG Chunliang (CN)

(74) Yaqubova Tura Adinayevna (AZ)

(54) YÜK AVTOMOBİLİ

(21) S2017 3055

(22) 05.06.2017

(57) İddia edilən sənaye nümunəsi aşağıdakı mühüm əlamətlər ilə xarakterizə olunur:

- kabinə və onun yuxarı hissəsinin açıq, arxa və yan bortları ilə yük platformasının olması ilə;  
- dördbucaq formasında olan kabinənin ön şüşə uzunsov olması və şüşə siləcəkləri ilə, arxa pəncərə, ön bəmper, radiatorun üst və alt barmaqlıqları, işıqlandırıcı elementləri, o cümlədən fənərlər, habelə kabinənin aşağı kənarına kimi çatan və əyilmiş alt haşiyəli pəncərəsi olan iki ədəd yan qapı daxil olan ön tərəfinin qısaldılmış şəklində yerinə yetirilməsi ilə;



- kabinə korpusunun və yük platformasının ağ rəngdə yerinə yetirilməsi ilə;

- yük platformasının bortunun aşağı zonasının bütün perimetri boyu bir-birini əvəz edən üfuci formada ağ-qara zolaqlarla tərtib edilməsi ilə;
- kabinənin ön tərəfinin yuxarı hissəsinin arxa tərəfə əyilmiş vəziyyətdə yerinə yetirilməsi ilə;



- kabinənin yan tərəflərinin yuxarı hissələrinin bir-birinə yuxarı əyilmiş vəziyyətdə yerinə yetirilməsi ilə;
- kabinənin əlavə pəncərəli olan uzunsov yan tərəflərinin olması ilə;
- kabinənin hər iki tərəfində yerləşən üfuci yönəldilmiş arxa güzgülərin olması ilə;
- kabinənin arxa pəncərəsinin arxa tərəfində şaquli dirəklərlə şaquli yönəldilmiş barmaqlığına yerinə yetirilməsi ilə;
- kabinənin damında xaric olan ştamplanmaların olması ilə;
- şaquli yönəldilmiş formada olan fənərlərin yuxarı küncü dəyirmi olan trapesiya əsasında yerinə yetirilməsi ilə;
- radiatorun dəliklər yerləşən üst barmaqlığının aşağı konturunun qövsvarı və üst bucağının düz yerinə yetirilməsi ilə;
- yan tərəflərində bütövlükdə dördbucaq şəklində işıqlandırıcı elementlər yerləşən radiatorun alt barmaqlığının dördbucaq formasında yerinə yetirilməsi ilə;
- radiatorun üst və alt barmaqlıqları olan hissədə emblem və eləcədə nömrə nişanı üçün sahələrin olması ilə;



- yük platformasının arxa bortunun aşağısında üfuci yönəldilmiş dördbucaqlı arxa fənərlərin yerləşdirilməsi ilə.

(11) S 2019 0018 (21) S2017 3057  
(51) 12-08 (22) 05.06.2017  
(44) 30.04.2018  
(71)(73) Yunnan Lifan Junma Vehicles Co.,  
Ltd. (CN)  
(72) MA Libin (CN)  
LONG Yunlang (CN)  
YANG Qian (CN)  
YANG Chunliang (CN)  
(74) Yaqubova Tura Adınayevna (AZ)  
(54) YÜK AVTOMOBİLİ

(57) Yüklü avtomobili seçiyənlər:

- kabinə və onun yuxarısı açıq, arxa və yan bortlu yük platformasının olması ilə;



- dördbucaq formasında olan kabinənin ön şüşə uzunsov olması və şüşə siləcəkləri ilə, arxa pəncərə, ön bəmper, radiator barmaqlığı, işıqlandırıcı elementləri, o cümlədən fənərlər, habelə kabinənin aşağı kənarına kimi çatan və əyilmiş alt haşiyəli pəncərəsi olan iki ədəd yan qapı daxil olan ön tərəfinin qısaldılmış şəkildə yerinə yetirilməsi ilə;
- kabinə korpusunun və yük platformasının tünd rəngdə yerinə yetirilməsi ilə;
- kabinənin ön tərəfinin yuxarı hissəsinin arxa tərəfə əyilmiş vəziyyətdə yerinə yetirilməsi ilə;
- kabinənin yan tərəflərinin yuxarı hissələrinin bir-birinə yuxarı əyilmiş vəziyyətdə yerinə yetirilməsi ilə;





- kabinənin arxa pəncərəsinin arxa tərəfində şaquli dirəklərlə şaquli yönəldilmiş, lakin kabinədən bir qədər yuxarı çəkilmiş barmaqlığın yerinə yetirilməsi ilə;
- kabinənin damında uzununa xaric olan ştanp-lanmaların, eləcədə ortada yerləşdirilmiş dördbucaq şəklində lükun olması ilə;

- yük platformasının bortunun aşağı zonasının bütün perimetri boyu bir-birini əvəz edən üfüqi formada ağ-qara zolaqlarla tərtib edilməsi ilə;
- yük platformasının arxa bortunun aşağısında bir-birini əvəz edən üfüqi formada ağ-qara zolaqlarla tərtib edilmiş tirin olması ilə;
- kabinənin əlavə pəncərəli olan uzunsov yan tərəflərinin olması ilə;



- kabinənin hər iki tərəfində yerləşən kronşteyn üzərində üfüqi yönəldilmiş arxa güzgülərin olması ilə;
- trapesiya şəklində daha tünd rəngdə olan plastik "önlüyə" rəvan keçən qabaq şüşənin yerinə yetirilməsi ilə;
- bəmperin bir azacıq qabağa çəkilmiş vəziy-yətdə yerinə yetirilməsi ilə;



- fənlər bütövlükdə paraleloqram şəklində yerinə yetirilməsi ilə;
- radiator barmaqlığının bütövlükdə mərkəzi üfüqi tiri olan çevrilmiş trapesiya əsaslı formada yerinə yetirilməsi ilə;
- radiator barmaqlığının müvafiq olaraq üstündə və altında emblem və eləcədə nömrə nişanı üçün sahələrin olması ilə;

- fənlərin altında bütövlükdə dördbucaqlı işıqlandırıcı elementlərin olması ilə;  
- yük platformasının arxa bortunun aşağısında üfüqi yönəldilmiş düzbucaqlı arxa fənlərin yerləşdirilməsi ilə.

**(11) S 2019 0019**

**(51) 12-08**

**(44) 30.04.2018**

**(71)(73) Yunnan Lifan Junma Vehicles Co., Ltd. (CN)**

**(72) MA Libin (CN)**

**LONG Yunlang (CN)**

**YANG Qian (CN)**

**YANG Chunliang (CN)**

**(74) Yaqubova Tura Adınayevna (AZ)**

**(54) YÜK AVTOMOBİLİ**

**(57)** İddia edilən sənaye nümunəsi aşağıdakı mühüm əlamətlər ilə xarakterizə olunur:

- kabinə və onun yuxarı hissəsinin açıq, arxa və yan bortları ilə yük platformasının olması ilə;



- dördbucaq formasında olan kabinənin ön şüşə uzunsov olması və şüşə siləckləri ilə, arxa pəncərə, ön bəmper, radiatorun barmaqlığı, işıqlandırıcı elementləri, o cümlədən fənlər, habelə kabinənin aşağı kənarına kimi çatan və əyilmiş alt haşiyəli pəncərəsi olan iki ədəd yan qapı daxil olan ön tərəfinin qısaldılmış şəkildə yerinə yetirilməsi ilə;

- kabinə korpusunun və yük platformasının ağ rəngdə yerinə yetirilməsi ilə;

- yük platformasının bortunun aşağı zonasının bütün perimetri boyu bir-birini əvəz edən üfüqi formada ağ-qara zolaqlarla tərtib edilməsi ilə;

- kabinənin ön tərəfinin yuxarı hissəsinin arxa tərəfə əyilmiş vəziyyətdə yerinə yetirilməsi ilə;



- kabinənin yan tərəflərinin yuxarı hissələrinin bir-birinə yuxarı əyilmiş vəziyyətdə yerinə yetirilməsi ilə;

- kabinənin əlavə pəncərəli olan uzunsov yan tərəflərinin olması ilə;

- kabinənin hər iki tərəfində yerləşən kronşteyn üzərində üfüqi yönəldilmiş arxa güzgülərin olması ilə;

- trapesiya şəklində daha tünd rəngdə olan plastik "önlüyə" rəvan keçən qabaq şüşənin yerinə yetirilməsi ilə;



- bəmperin bir azca qabağa çəkilməmiş vəziyyətdə yerinə yetirilməsi ilə;

- kabinənin arxa pəncərəsinin arxa tərəfində şaquli dirəklərlə şaquli yönəldilmiş, kabinənin

**AZƏRBAYCAN RESPUBLİKASI  
SƏNAYE NÜMUNƏSİ PATENTLƏRİ**

12-08 – 12-08

**Bülleten №8 30.08.2019**

hündürlüyündən bir qədər artıq olan barmaqlığın yerinə yetirilməsi ilə;



- kabinənin damında uzununa xaric olan ştamplanmaların, eləcədə ortada yerləşdirilmiş dördbucaq şəklində lükun olması ilə;  
- fənərlər bütövlükdə paraleloqram şəklində yerinə yetirilməsi ilə;



- radiator barmaqlığının bütövlükdə mərkəzi üfqi tiri olan çevrilmiş trapesiya əsaslı formada yerinə yetirilməsi ilə;  
- radiator barmaqlığının müvafiq olaraq üstündə və altında emblem və eləcədə nömrə nişanı üçün sahələrin olması ilə;  
- fənərlərin altında bütövlükdə dördbucaqlı işıqlandırıcı elementlərin olması ilə;  
- yük platformasının arxa bortunun aşağısında üfqi yönəldilmiş düzbucaqlı arxa fənərlərin yerləşdirilməsi ilə.

(11) S 2019 0021

(51) 12-08

(44) 30.04.2018

(71)(73) Yunnan Lifan Junma Vehicles Co., Ltd. (CN)

(72) MA Libin (CN)

LONG Yunlang (CN)

YANG Qian (CN)

YANG Chunliang (CN)

(74) Yaqubova Tura Adınayevna (AZ)

(54) YÜK AVTOMOBİLİ

(21) S2017 3060

(22) 05.06.2017

(57) İddia edilən sənaye nümunəsi aşağıdakı mühüm əlamətlər ilə xarakterizə olunur:

- kabinə və onun yuxarı hissəsinin açıq, arxa və yan bortları ilə yük platformasının olması ilə;



- dördbucaq formasında olan kabinənin ön şüşəsinin uzunsov olması və şüşə siləcəkləri ilə, arxa pəncərə, ön bəmper, radiatorun üst və alt barmaqlıqları, işıqlandırıcı elementləri, o cümlədən fənərlər, habelə kabinənin aşağı kənarına kimi çatan və əyilmiş alt haşiyəli pəncərəsi olan iki ədəd yan qapı daxil olan ön tərəfinin qısaldılmış şəkildə yerinə yetirilməsi ilə;



- kabinə korpusunun və yük platformasının tünd rəngdə yerinə yetirilməsi ilə;  
- yük platformasının bortunun aşağı zonasının bütün perimetri boyu bir-birini əvəz edən üfqi formada ağ-qara zolaqlarla tərtib edilməsi ilə;



- yük platformasının arxa bortunun aşağısında nömrə tablosuna bərkidilmiş tirin olması ilə;
- kabinənin ön tərəfinin yuxarı hissəsinin arxa tərəfə əyilmiş vəziyyətdə yerinə yetirilməsi ilə;
- kabinənin yan tərəflərinin yuxarı hissələrinin bir-birinə yuxarı əyilmiş vəziyyətdə yerinə yetirilməsi ilə;
- kabinənin əlavə pəncərəli olan uzunsov yan tərəflərinin olması ilə;
- kabinənin hər iki tərəfində yerləşən üfüqi yönəldilmiş arxa güzgülərin olması ilə;
- bəmperin bir azca qabağa çəkilməmiş vəziyyətdə yerinə yetirilməsi ilə;
- kabinənin arxa pəncərəsinin arxa tərəfində şaquli dirəklərlə şaquli yönəldilmiş barmaqlığın yerinə yetirilməsi ilə;



- kabinənin damında xaric olan ştamplanmaların olması ilə;
- şaquli yönəldilmiş formada olan fənərlərin yuxarı küncü dəyirmi olan trapesiya əsasında yerinə yetirilməsi ilə;

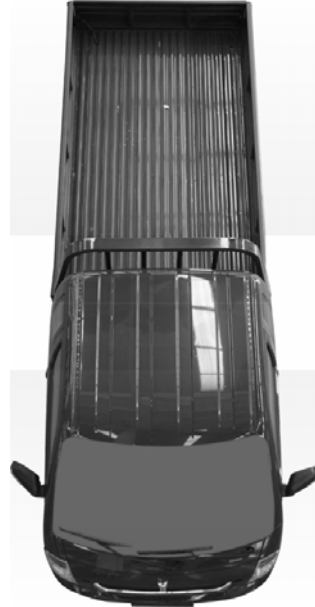

- dəliklər, həmçinin barmaqlığın bütün uzunluğuna keçən üfüqi tir ilə H-şəkilli element daxil olan radiatorun üst barmaqlığının yerinə yetirilməsi ilə;
- radiatorun alt barmaqlığının yan tərəflərində bütövlükdə dördbucaqlı, şaquli yönəldilmiş işıqlandırıcı elementlər olan, dəliklər yerləşən çevrilmiş trapesiya əsaslı formada yerinə yetirilməsi ilə;
- radiatorun üst barmaqlığı sahəsində yerləşən emblemin, eləcə də radiatorun alt barmaqlığı olan hissədə yerləşən nömrə nişanı üçün sahənin olması ilə;
- yük platformasının arxa bortunun aşağısında üfüqi yönəldilmiş dördbucaqlı arxa fənərlərin yerləşdirilməsi ilə.

(11) S 2019 0017

(51) 12-16

(44) 30.04.2018

(71)(73) Yunnan Lifan Junma Vehicles Co., Ltd. (CN)

(72) MA Libin (CN)

LONG Yunlang (CN)

YANG Qian (CN)

YANG Chunliang (CN)

(74) Yaqubova Tura Adınayevna (AZ)

(54) YÜK AVTOMOBİLİNİN KABİNƏSİ

(21) S2017 3056

(22) 05.06.2017

(57) İddia edilən sənaye nümunəsi aşağıdakı mühüm əlamətlər ilə xarakterizə olunur:



- dördbucaq formasında olan kabinənin ön şüşə uzunsov olması və şüşə siləcləri ilə, arxa pəncərə, ön bəmper, radiatorun üst və alt barmaqlıqları, işıqlandırıcı elementləri, o cümlədən fənərlər, habelə kabinənin aşağı kənarına kimi çatan və əyilmiş alt haşiyəli pəncərəsi olan iki ədəd yan qapı daxil olan ön tərəfinin qısaldılmış şəkildə yerinə yetirilməsi ilə;  
- kabinənin ön tərəfinin yuxarı hissəsinin arxa tərəfə əyilmiş vəziyyətdə yerinə yetirilməsi ilə;



- kabinənin yan tərəflərinin yuxarı hissələrinin bir-birinə yuxarı əyilmiş vəziyyətdə yerinə yetirilməsi ilə;



- kabinənin damında uzununa xaric olan ştamplamaların olması ilə;  
- kabinənin arxa pəncərəsinin arxa tərəfində şaquli dirəklərlə şaquli yönəldilmiş barmaqlığın yerinə yetirilməsi ilə;  
- kabinənin əlavə pəncərəli olan uzunsov yan tərəflərinin olması ilə;  
- kabinənin hər iki tərəfində yerləşən üfüqi yönəldilmiş arxa güzgülərin olması ilə;  
- şaquli yönəldilmiş formada olan fənərlərin yuxarı küncü dəyirmi olan trapesiya əsasında yerinə yetirilməsi ilə;  
- radiatorun dəliklər yerləşən üst barmaqlığının aşağı konturunun qövsvarı və üst bucağının düz yerinə yetirilməsi ilə;  
- yan tərəflərində bütövlükdə dördbucaq şəklində işıqlandırıcı elementlər yerləşən radiatorun alt barmaqlığının dördbucaq formasında yerinə yetirilməsi ilə;  
- radiatorun üst və alt barmaqlıqları olan hissədə emblem və eləcə də nömrə nişanı üçün sahələrin olması ilə.

(11) S 2019 0020

(51) 12-16

(44) 30.04.2018

(71)(73) Yunnan Lifan Junma Vehicles Co., Ltd. (CN)

(72) MA Libin (CN)

LONG Yunlang (CN)

YANG Qian (CN)

YANG Chunliang (CN)

(74) Yaqubova Tura Adınayevna (AZ)

(54) YÜK AVTOMOBİLİNİN KABİNƏSİ

(21) S2017 3059

(22) 05.06.2017

(57) İddia edilən sənaye nümunəsi aşağıdakı mühüm əlamətlər ilə xarakterizə olunur:



- dördbucaq formasında olan kabinənin ön şüşə uzunsov olması və şüşə siləcləri ilə, arxa pəncərə, ön bəmper, radiator barmaqlığı, işıq-

landırıcı elementləri, o cümlədən fənərlər, habelə kabinənin aşağı kənarına kimi çatan və əyilmiş alt haşiyəli pəncərəsi olan iki ədəd yan qapı daxil olan ön tərəfinin qısaldılmış şəkildə yerinə yetirilməsi ilə;

- kabinənin ön tərəfinin yuxarı hissəsinin arxa tərəfə əyilmiş vəziyyətdə yerinə yetirilməsi ilə;



- kabinənin yan tərəflərinin yuxarı hissələrinin bir-birinə yuxarı əyilmiş vəziyyətdə yerinə yetirilməsi ilə;

- trapesiya şəklində daha tünd rəngdə olan plastik "önlüyə" rəvan keçən qabaq şüşənin yerinə yetirilməsi ilə;



- kabinənin damında uzununa xaric olan ştanmaların, eləcə də ortada yerləşdirilmiş dördbucaq şəklində lükun olması ilə;

- kabinənin əlavə pəncərəli olan uzunsov yan tərəflərinin olması ilə;

- kabinənin hər iki tərəfində yerləşən kronşteyn üzərində üfüqi yönəldilmiş arxa güzgülərin olması ilə;

- fənərlərin bütövlükdə paraleloqram şəklində yerinə yetirilməsi ilə;

- radiator barmaqlığının üstündə yerləşən emblem üçün oval formalı sahənin mövcudluğu ilə ;

- radiator barmaqlığının bütövlükdə mərkəzi üfüqi tiri olan çevrilmiş trapesiya əsaslı formada yerinə yetirilməsi ilə;



- kabinənin arxasında yerləşən şaquli yönəldilmiş əyilmiş hava çəpərinin olması ilə.

(11) S 2019 0015

(51) 14-03

(44) 31.05.2018

(31) 004025385

(32) 31.05.2017

(33) EM

(71)(73) Arçelik Anonim Şirketi (TR)

(72) Gizem DURAKOĞLU (TR)

Tamer Yüksek (TR)

Özlem Kök (TR)

Can Onur Vancı (TR)

Ece Çınar (TR)

Aslı Ökmen (TR)

Doğan Can Sağırosmanoğlu (TR)

Nihat Duran (TR)

(74) Əfəndiyev Vaqif Firuz oğlu (AZ)

(54) TELEVİZİYA QƏBULEDİCİLƏRİNİN  
MƏSAFƏDƏN İDARƏ EDİLMƏSİ ÜÇÜN  
PULT

(21) S2017 3067

(22) 17.11.2017

(57) İddia edilən "Televiziya qəbuledicilərinin məsafədən idarə edilməsi üçün pult" sənaye nümunəsi aşağıda sadalanmış əlamətləri ilə səciyyələnilir:

- pultun gövdəsinin arxa istiqamətə şaquli yönəldilmiş formada yerinə yetirilməsi ilə;

- pultun gövdəsinin yuxarı istiqamətdə yönəldilmiş, aşağı tərəfi ovallaşdırılmış düzbucaqlı üz paneli ilə təchiz edilmiş formada yerinə yetirilməsi ilə;

- pultun batareya bölməsinin arxa qapağının, aşağı hissəsi kəsik düzbucaqlı formada yerinə yetirilməsi ilə;

- pultun üz panelinin yuxarı, orta və aşağı funksional knopka qrupları ilə təchiz edilmiş formada yerinə yetirilməsi ilə;
  - pultun üz panelinin dəyirmiləşdirilmiş və düzbucaqlı funksional knopkalar ilə təchiz edilmiş formada yerinə yetirilməsi ilə;
  - pultun üz panelinin, halqavari elementlə əhatələndirilmiş, dəyirmiləşdirilmiş mərkəz elementə malik olan orta funksional zona ilə təchiz edilmiş formada yerinə yetirilməsi ilə;
- f ə r q l ə n i r :**



- pultun gövdəsinin, yan tərəfdən görünüşdə, maili tərəfi özü ilə əks trapesiya formasında yerinə yetirilməsi ilə;
- pultun bütün kənarlarının və tinlərinin dəyirmiləşdirilmiş formada yerinə yetirilməsi ilə;
- pultun arxa qapağının yuxarıya yönəldilmiş, yuxarı hissəsi düzbucaqlı lövhə, pultun gövdəsinin aşağı hissəsində enləşdirilmiş formada yerinə yetirilməsi ilə;
- pultun arxa qapağının batareyaya bölünməsinə aid aşağı hissəsi, yan tərəfdən proyeksiyada, üz panel istiqamətində əyildilmiş, onunla qovuşdurulmuş, pultun gövdəsinin konturunu təkrarlayan formada yerinə yetirilməsi ilə;
- pultun arxa qapağının seçilən açıq tonlu və qapağın bütün perimetri boyu ətrafı faskalanmış formada yerinə yetirilməsi ilə;
- funksional knopka qrupunun yuxarı zonasının üç şaquli cərgəli dəyirmiləşdirilmiş knopkalar, iki üfqi cərgəli düzbucaqlı knopkalar və yuxarıda bir düzbucaqlı "yandırma-söndürmə" funksiyalı knopka ilə təchiz edilmiş formada yerinə yetirilməsi ilə;
- funksional knopka qrupunun üz panelinin orta zonasının onun mərkəzinə həkk edilmiş konusvari, mərkəzə çəpləndirilmiş səthə malik böyük elementlə və halqavari xaricə çəpləşdirilmiş kontrastlı-açıq haşiyə ilə təchiz edilmiş formada yerinə yetirilməsi ilə;
- həkk edilmiş elementin panelin massivindən azacıq irəli çıxarılmış, ortada nazik şaquli kiçik qanovla bölünmüş dəyirmiləşdirilmiş tinlərə malik kvadrat sahəyə malik olan formada yerinə yetirilməsi ilə;

- elementin daxilində, dairənin konfigurasiyasına həkk edilmiş iki qabarıq irəli çıxarılmış yarımsferik həcmərin mövcudluğu və onların arasında şaquli yönəldilmiş kiçik təkərcik- manipulyator yerləşdirilmiş formada yerinə yetirilməsi ilə;



- elementin kvadrat qabarıq sahəsinin, yarımsferik həcmərin və təkərciyin tutqun tonlu formada yerinə yetirilməsi ilə;
- funksional knopkaların aşağı zonasının üfqi dördcərgəli aşağıdan yönəldilmiş düzbucaqlı knopkalar; daha sonra panelin kənarı ilə yuxarıdan şaquli yönəldilmiş iki düzbucaqlı knopka və ortada şaquli yönəldilmiş iki dəyirmiləşdirilmiş knopka ilə təchiz edilmiş formada yerinə yetirilməsi ilə;
- bütün funksional knopkaların eyni yüksəklikdə irəli çıxarılmış, qabarıq, yastılaştırılmış, minimal dərəcədə dəyirmiləşdirilmiş tərəflərə və tinlərə malik və panelin səthinə nisbətə seçilən daha açıq tonlu formada yerinə yetirilməsi ilə;
- pultun üz panelinin aşağı zonasında səs signalının keçməsi üçün ensiz yarığın yerinə yetirilməsi ilə;
- pultun üz panelinin aşağı sahəsinin, bir qədər irəli çıxarılmış və onun fakturasının funksional knopkalar yerləşdirilmiş əsas səthə nisbətə seçilən tərzdə yerinə yetirilməsi ilə;
- pultun üz panelinin aşağı sahəsinin ovalaşdırılmış tinlərə malik bir qədər qabarıq, irəli çıxarılmış geniş seqment və gövdənin arxaya çəpləndirilmiş tinlərinə keçən daha sonra seqmentin yuxarı yönəldilmiş, pultun gövdəsinin arxa hissəsini təkrar edən formada yerinə yetirilməsi ilə;



- pultun gövdəsinin ön tinlərinin dəyirmiləşdirilmiş və qismən hamar faktura və tonu ilə seçilən formada yerinə yetirilməsi ilə;  
- pultun gövdəsinin tinlərinin panelin aşağı bir qədər irəli çıxarılmış seqmentindən şaquli başlayan və yuxarıya davam etdirilmiş, gövdənin yuxarı hissəsində onların qovuşdurulmamış və fakturası və tonu ilə seçilən, tinin yuxarı orta sahəsi bölünmüş formada yerinə yetirilməsi ilə.



**(11) S 2019 0001**

**(21) S2017 0030**

**(51) 17-03**

**(22) 14.09.2017**

**(44) 31.01.2018**

**(71)(72)(73) Əlilicanzadə Qorxmaz Məmməd oğlu (AZ)**

**(54) MİZRABLI SİMLİ MUSİQİ ALƏTİ**

**(57)** İddia edilən “mizrablı simli musiqi aləti” sənaye nümunəsi aşağıda sadalanmış mühüm əlamətləri ilə səciyyələnir:

- kompozisiya elementlərinin mövcudluğu: çanaq, qol (qrif) və kəllə;



- çanağın və kəllənin “buta” fiqurlu forma şəklində vahid üslubda yerinə yetirilməsi;  
- çanağın, yastı formada, ön tərəfi üzərinə çəkilmiş yarışəffaf dəri membran yerinə yetirilməsi, həmçinin taxta materialdan hazırlanan çanağın arxa və yan tərəfləri axarlı dəyirmi formada yerinə yetirilməsi ilə;



- qolun (qrif) ön tərəfdən yastılanmış və arxa tərəfdən dəyirmilənmiş yerinə yetirilməsi ilə;  
- qolun (qrif) ağ, qara və tünd qırmızı (zoğalı) rəngli tilov ipi (leska) ilə haşiyələməsi;  
- çanağın yarışəffaf səthinin aşağı hissəsində düzbucaq formasında qabağa çıxan elementin (xərek) mövcudluğu ilə;  
- çanağın altında sımaların uclarını bərkitmək üçün metal plankanın (simgir) mövcudluğu ilə;



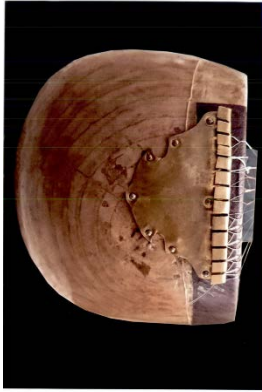

(11) S 2019 0002

(51) 17-03

(44) 31.01.2018

(71)(72)(73) Əlilicəzadə Qorxmaz Məmməd  
oğlu (AZ)

(54) YAYLI SİMLİ MUSİQİ ALƏTİ

(57) İddia edilən “ yaylı simli musiqi aləti” sənaye  
nümunəsi aşağıda sadalanmış mühüm  
əlamətləri ilə səciyyələnir:

- kompozisiya elementlərinin mövcudluğu: çanaq,  
qol və kəllə;



- çanağın və kəllənin “buta” fiqurlu forma  
şəklində vahid üslubda yerinə yetirilməsi;

(21) S2017 0031

(22) 14.09.2017

-çanağın, yastı formada, ön tərəfi üzərinə  
çəkilmiş yarışəffaf dəri membran yerinə yetiril-  
məsi, həmçinin taxta materialdan hazırlanan  
çanağın arxa və yan tərəfləri axarlı dəyirmi  
formada yerinə yetirilməsi;



- çanağın yuxarı xarici hissəsi ilə bağlı, aşağı  
hissəsi köndələn kəsilmiş, qolun (qrif) silindr  
şəklində yerinə yetirilməsi ilə;



- çanağın yuxarı yarışəffaf səthində, qövsvarı  
formada qabağa çıxan elementin (xərək)  
mövcudluğu ilə;

- çanağın yarışəffaf səthinin aşağı hissəsində,  
sımların bağlanması üçün, “badə” formasında,

metaldan hazırlanmış elementin (simgir) mövcudluğu.

(11) S 2019 0003 (21) S2017 0032  
(51) 17-03 (22) 14.09.2017  
(44) 31.01.2018  
(71)(72)(73) Əlilicəzadə Qorxmaz Məmməd  
oğlu (AZ)  
(54) MİZRABLI SİMLİ MUSİQİ ALƏTİ

(57) İddia edilən “mizrablı simli musiqi aləti” sənaye nümunəsi aşağıda sadalanmış mühüm əlamətləri ilə səciyyələnir:

- kompozisiya elementlərinin mövcudluğu: çanaq, qol (qrif) və kəllə;



- çanağın və kəllənin “buta” şəklində fiqurlu formalı vahid üslubda yerinə yetirilməsi;  
- çanaq ön və arxa tərəfdən yastılanmış (deka), yan tərəfləri qabarıq və dəyirmi yerinə yetirilməsi;  
- qatlanmış hissənin, çanağın arxa tərəfində, kəsik xətt ilə ayrılması;



- çanağın bütün səthinin nazik taxta material ilə örtülməsi, çanağın arxa tərəfdən qatlanmış yuxarı hissəsini (beçə) istisna olmaqla;  
- çanağın ön hissəsinin qola (qrifə) hamar keçidi ilə;  
- qolun (qrif) ön tərəfdən yastılanmış və arxa tərəfdən dəyirmilənmiş yerinə yetirilməsi;



- çanağın ön tərəfində, bir-birinin ardınca üfüqi istiqamətdə, 3 müxtəlif ölçüdə oyulmuş dəyirmi naxışlar mövcud olması;  
- çanağın ortasında yerləşən birinci dairəvi ornamentin, dairə formasında, bərabər ölçüdə düzülmiş buta naxışları ilə yerinə yetirilməsi;



- çanağın ortasında yerləşən ikinci dairəvi ornamentin aypara və səkkizguşəli ulduzdan ibarət yerinə yetirilməsi;  
- çanağın ortasında yerləşən üçüncü dairəvi ornamentin üslublaşdırılmış səkkizguşəli ulduzlu naxışı ilə yerinə yetirilməsi;  
- qolun (qrif) ağ, qara və sarı rəngli tilov ipi (leska) ilə haşiyələməsi;

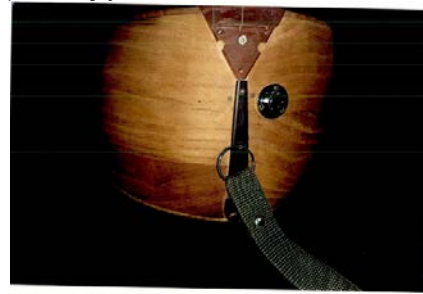

**AZƏRBAYCAN RESPUBLİKASI**  
**SƏNAYE NÜMUNƏSİ PATENTLƏRİ**

17-03 – 21-01

Bülleten №8 30.08.2019

- çanağın altında simlərin uclarını bərkitmək üçün plastik plankanın (simgir) mövcudluğu.

(11) S 2019 0004

(51) 21-01

(44) 31.05.2018

(71)(72)(73) Mustafayeva Lalə Rasim qızı (AZ)

(54) KUKLA (10 variant)

(21) S2017 0033

(22) 17.10.2017

(57) Təklif edilən "kukla" ( 10 variantda ) sənaye nümunəsi aşağıda sadalanmış xüsusiyyətləri ilə seçiyələnir:

Variant 1.



-kuklanın milli geyim üslubunda hazırlanması ilə;  
-personajın rəqs edən qadın formasında öz həllini tapması ilə;  
-üzünün cizgilərinin qrafik təsvirli olması ilə;  
-ətəkdən, bədənə oturan köynəkdən, araqçıdan və örpəkdən ibarət dəst şəklində həlli ilə;  
- həcmləli ətəyin büzməli olması, məhz şaquli və çəpinə burulan qatların və həmin şəkildə gövdəyə birləşdirilməsi ilə;  
-ətəyin nazik beldən başlayaraq tədricən genişlənməklə yerinə yetirilməsi ilə;  
-ətəyin astarının müxtəlif üç qatlı parçalarla hazırlanması ilə;  
- mücəvhərlərin mövcudluğu ilə;  
-ətəyin, köynəyin aşağı hissəsinin və qollarının kənarları bafta ilə bəzədilməsi ilə;  
-gövdənin konusvarı həndəsi fiqur formasında hazırlanması ilə;  
- gövdənin taxtadan hazırlanması ilə

Variant 2.

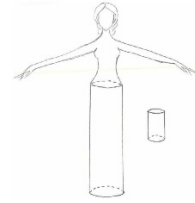

- kuklanın milli geyim üslubunda hazırlanması ilə;  
- personajın rəqs edən qadın formasında öz həllini tapması ilə;  
- üzünün cizgilərinin qrafik təsvirli olması ilə;  
- ətəkdən, bədənə oturan köynəkdən, araqçıdan və örpəkdən ibarət dəst şəklində həlli ilə;  
- həcmləli ətəyin büzməli olması, məhz şaquli və çəpinə burulan qatların və həmin şəkildə gövdəyə birləşdirilməsi ilə;  
- ətəyin nazik beldən başlayaraq tədricən genişlənməklə yerinə yetirilməsi ilə;  
- mücəvhərlərin mövcudluğu ilə;  
-ətəyin, köynəyin aşağı hissəsinin və qollarının kənarları bafta ilə bəzədilməsi ilə;  
-gövdənin silindr həndəsi fiqur formasında hazırlanması ilə;  
- gövdənin taxtadan hazırlanması ilə

Variant 3.



- kuklanın milli geyim üslubunda hazırlanması ilə;
  - personajın rəqs edən qadın formasında öz həllini tapması ilə;
  - uzunun cizgilərinin qrafik təsvirli olması ilə;
  - ətəkdən, bədənə oturan köynəkdən, araqçından və örpəkdən ibarət dəst şəklində həlli ilə;
  - həcmli ətəyin büzməli olması, məhz şaquli və çəpinə burulan qatların və həmin şəkildə gövdəyə birləşdirilməsi ilə;
  - ətəyin nazik beldən başlayaraq tədricən genişlənməklə yerinə yetirilməsi ilə;
  - mücəvhərlərin mövcudluğu ilə;
  - ətəyin, köynəyin aşağı hissəsinin və qollarının kənarları bafta ilə bəzədilməsi ilə;
  - ətəyin aşağı hissəsində kuklanın ayaqlarının və ayaqqabılarının mövcud olması ilə;
  - gövdənin üçbucaqlı piramida həndəsi fiqur formasında hazırlanması ilə;
  - gövdənin dəmirdən hazırlanması ilə
- Variant 4

- kuklanın milli geyim üslubunda hazırlanması ilə;
  - personajın rəqs edən qadın formasında öz həllini tapması ilə;
  - uzunun cizgilərinin qrafik təsvirli olması ilə;
  - ətəkdən, bədənə oturan köynəkdən, araqçından və örpəkdən ibarət dəst şəklində həlli ilə;
  - ətəyin büzməli olması, məhz şaquli istiqamətdə burulan qatların və həmin şəkildə gövdəyə birləşdirilməsi ilə;
  - ətəyin nazik beldən başlayaraq tədricən genişlənməklə yerinə yetirilməsi ilə;
  - mücəvhərlərin mövcudluğu ilə;
  - ətəyin, köynəyin aşağı hissəsinin və qollarının kənarları bafta ilə bəzədilməsi ilə;
  - gövdənin dördbucaqlı piramida həndəsi fiqur formasında hazırlanması ilə;
  - gövdənin kartondan hazırlanması ilə
- Variant 5

- kuklanın milli geyim üslubunda hazırlanması ilə;

- personajın rəqs edən qadın formasında öz həllini tapması ilə;
- üzünün cizgilərinin qrafik təsvirli olması ilə;
- ətəkdən, bədənə oturan köynəkdən, araqçıdan və örpəkdən ibarət dəst şəklində həlli ilə;
- həcmli ətəyin büzməli olması, məhz şaquli və çəpinə burulan qatların və həmin şəkildə gövdəyə birləşdirilməsi ilə;
- ətəyin nazik bədən başlayaraq tədricən genişlənməklə yerinə yetirilməsi ilə;
- ətəyin astarının müxtəlif ikiqatlı parçalarla hazırlanması ilə;
- mücəvhərlərin mövcudluğu ilə;
- ətəyin, köynəyin aşağı hissəsinin və qollarının kənarları bafta ilə bəzədilməsi ilə;
- gövdənin beşbucaqlı piramida həndəsi fiqur formasında hazırlanması ilə;
- gövdənin taxtadan hazırlanması ilə

Variant 6



- kuklanın milli geyim üslubunda hazırlanması ilə;
- personajın rəqs edən qadın formasında öz həllini tapması ilə;
- üzünün cizgilərinin qrafik təsvirli olması ilə;
- ətəkdən, bədənə oturan köynəkdən, araqçıdan və örpəkdən ibarət dəst şəklində həlli ilə;
- ətəyin büzməli olması, məhz şaquli istiqamətdə burulan qatların və həmin şəkildə gövdəyə birləşdirilməsi ilə;
- ətəyin nazik bədən başlayaraq tədricən genişlənməklə yerinə yetirilməsi ilə;
- mücəvhərlərin mövcudluğu ilə;

- ətəyin, köynəyin aşağı hissəsinin və qollarının kənarları bafta ilə bəzədilməsi ilə;
- gövdənin altıbucaqlı konus həndəsi fiqur formasında hazırlanması ilə;
- gövdənin dəmirdən hazırlanması ilə

Variant 7

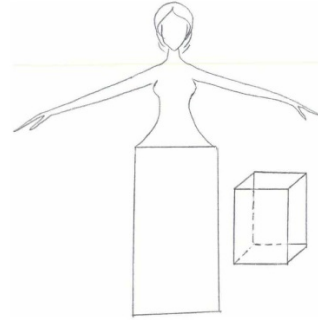

- kuklanın milli geyim üslubunda hazırlanması ilə;
- personajın rəqs edən qadın formasında öz həllini tapması ilə;
- üzünün cizgilərinin qrafik təsvirli olması ilə;
- ətəkdən, bədənə oturan köynəkdən, araqçıdan və örpəkdən ibarət dəst şəklində həlli ilə;
- həcmli ətəyin büzməli olması, məhz şaquli və çəpinə burulan qatların və həmin şəkildə gövdəyə birləşdirilməsi ilə;
- ətəyin nazik bədən başlayaraq tədricən genişlənməklə yerinə yetirilməsi ilə;
- mücəvhərlərin mövcudluğu ilə;
- ətəyin, köynəyin aşağı hissəsinin və qollarının kənarları bafta ilə bəzədilməsi ilə;

- gövdənin paralelepiped həndəsi fiqur formasında hazırlanması ilə;
  - gövdənin plastıkdən hazırlanması ilə
- Variant 8:



- kuklanın milli geyim üslubunda hazırlanması ilə;
  - personajın rəqs edən qadın formasında öz həllini tapması ilə;
  - üzünün cizgilərinin qrafik təsvirli olması ilə;
  - ətkədən, bədənə oturan köynəkdən, araçqından və örpəkdən ibarət dəst şəklində həlli ilə;
  - həcmli ətəyin büzməli olması, məhz şaquli və çəpinə burulan qatların və həmin şəkildə gövdəyə birləşdirilməsi ilə;
  - ətəyin nazik bəldən başlayaraq tədricən genişlənməklə yerinə yetirilməsi ilə;
  - mücəvhərlərin mövcudluğu ilə;
  - ətəyin, köynəyin aşağı hissəsinin və qollarının kənarları bafta ilə bəzədilməsi ilə;
  - gövdənin paralelepiped həndəsi fiqur formasında hazırlanması ilə;
  - gövdənin plastıkdən hazırlanması ilə
- Variant 9



- kuklanın milli geyim üslubunda hazırlanması ilə;
  - personajın məişət səhnəsini əks etdirən qadın formasında öz həllini tapması ilə;
  - üzünün cizgilərinin qrafik təsvirli olması ilə;
  - kuklanın oturaq halda yerinə yetirilməsi ilə;
  - ətkədən, bədənə oturan köynəkdən, araçqından və örpəkdən ibarət dəst şəklində həlli ilə;
  - ətəyin müxtəlif drapirovkalar və qatlarla dairəvi formada tərtib edilməsi ilə və həmin şəkildə gövdəyə birləşdirilməsi ilə;
  - mücəvhərlərin mövcudluğu ilə;
  - ətəyin, köynəyin aşağı hissəsinin və qollarının kənarları bafta ilə bəzədilməsi ilə;
  - gövdənin yastılaştırılmış piramida həndəsi fiqur formasında hazırlanması ilə
  - gövdənin plastıkdən hazırlanması ilə
- Variant 10

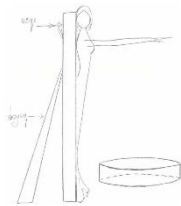
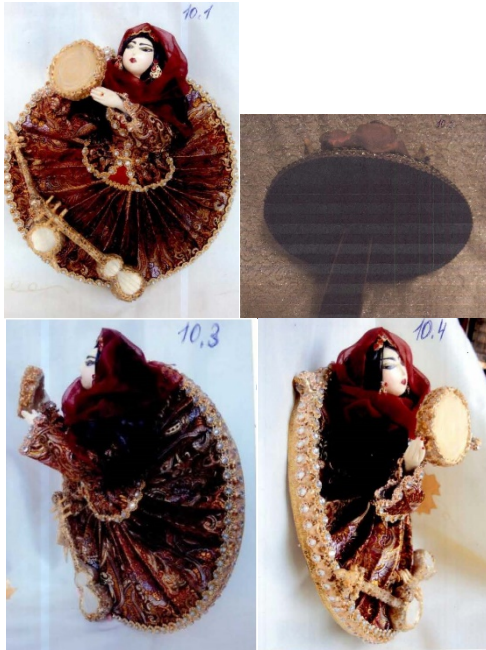

- kuklanın milli geyim üslubunda hazırlanması ilə;
- personajın musiqi ifa edən qadın formasında öz həllini tapması ilə;
- üzünün cizgilərinin qrafik təsvirli olması ilə;
- ətdəndən, bədənə oturan köynəkdən, araqçıdan və örpəkdən ibarət dəst şəklində həlli ilə;
- ətəyin solnse-klyoş fasonunda olması və həmin şəkildə gövdəyə birləşdirilməsi ilə;
- mücəvhərlərin mövcudluğu ilə;
- ətəyin, köynəyin aşağı hissəsinin və qollarının kənarları bafta ilə bəzədilməsi ilə;
- gövdənin yastılaştırılmış silindr həndəsi fiqur formasında hazırlanması ilə;
- gövdənin arxa tərəfində divardan asılma yaxud masa üstü yerləşdirilməsi üçün elementin olması ilə.

(11) S 2019 0006

(51) 25-01

(44) 31.01.2018

(71)(73) "DECORWOOD" MMC (AZ)

(72) Şəbiyev Hasil Eldar oğlu (AZ)

(21) S2017 0007

(22) 18.07.2017

**Adıgözəlov Oqtay Arif oğlu (AZ)**  
**(54) DEKORATİV PLANKA (7 variantda)**

(57) Təklif edilən "Dekorativ planka" (7 variantda) sənaye nümunəsi aşağıda sadalanmış mühüm əlamətləri ilə səciyyələnir:

Variant 1 (fotoşəkillər 1.1, 1.2, 1.3, 1.4)

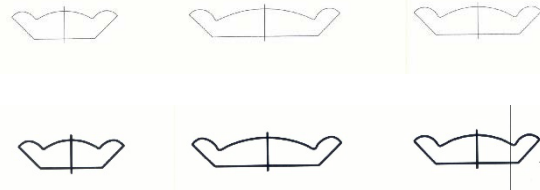

- məmulatın, üz səthi uzununa relyeflə təchiz edilmiş, düzbucaqlı, uzunsov həcmi planka formasında yerinə yetirilməsi ilə;
  - plankanın üz səthinin oxuna nisbətə simmetrik uzunsov dəyirmiləşdirilmiş çıxıntılarla təchiz edilmiş formada yerinə yetirilməsi ilə;
  - plankanın üz səthinin dəyirmiləşdirilmiş və yastı sahələrlə təchiz edilmiş formada yerinə yetirilməsi ilə;
  - plankanın bütün üz səthinin birtonlu tutqun fakturaya malik olan formada yerinə yetirilməsi ilə;
- fərqlənir :
- plankanın köndələn kəsikdə trapesiodal konfigurasiyalı, yuxarı üz tərəfi xaricə istiqamətləndirilmiş dəyirmiləşdirilmiş, yan tərəfləri oxu istiqamətdə çəpləşdirilmiş və yuxarıda daxilə istiqamətləndirilmiş dəyirmiləşdirilmiş seqmentlər əmələ gətirən formada yerinə yetirilməsi ilə;
  - dəyirmiləşdirilmiş seqmentlərin qabarıq maili uzunsov haşiyələrlə təchiz edilmiş formada yerinə yetirilməsi ilə;
  - plankanın üç ölçüdə, enli, orta və ensiz ölçülərə malik olan formada yerinə yetirilməsi ilə;
  - panelin üz səthinin ağac fakturasına malik olan formada yerinə yetirilməsi ilə;

- plankanın bütün üz səthinin samanı, krem və açıq-boz rəng çalarlarına malik olan formada yerinə yetirilməsi ilə;

Variant 2 (fotoşəkil 2)



- məmulatın, üz səthi uzununa relyeflə təchiz edilmiş, düzbucaqlı, uzunsov həcmi planka formasında yerinə yetirilməsi ilə;

- plankanın üz səthinin oxuna nisbətdə simmetrik uzunsov dəyirmiləşdirilmiş çıxıntılarla təchiz edilmiş formada yerinə yetirilməsi ilə;

- plankanın üz səthinin dəyirmiləşdirilmiş və yastı sahələrlə təchiz edilmiş formada yerinə yetirilməsi ilə;

- plankanın bütün üz səthinin birtonlu tutqun fakturaya malik olan formada yerinə yetirilməsi ilə;

fərqlənir :

- plankanın köndələn kəsikdə trapesiodal konfigurasiyalı, yuxarı üz tərəfi xaricə istiqamətləndirilmiş dəyirmiləşdirilmiş, yan tərəfləri oxu istiqamətdə çəpləşdirilmiş və yuxarı daxilə istiqamətləndirilmiş dəyirmiləşdirilmiş seqmentlər əmələ gətirən formada yerinə yetirilməsi ilə;

- dəyirmiləşdirilmiş seqmentlərin qabarıq maili uzunsov haşiyələrlə təchiz edilmiş formada yerinə yetirilməsi ilə;

- plankanın üç ölçüdə, enli, orta və ensiz ölçülərə malik olan formada yerinə yetirilməsi ilə;

- plankanın iki, hər biri bir tərəfə, mərkəzə nisbətdə, haşiyələrlə yanaşı yerləşdirilmiş simmetrik uzunsov dəyirmiləşdirilmiş çıxıntılarla təchiz edilmiş formada yerinə yetirilməsi ilə;

- plankanın üz səthinin ağac fakturasına malik olan formada yerinə yetirilməsi ilə;

- plankanın bütün üz səthinin samanı, krem və açıq-boz rəng çalarlarına malik olan formada yerinə yetirilməsi ilə;

Variant 3 (fotoşəkil 3)

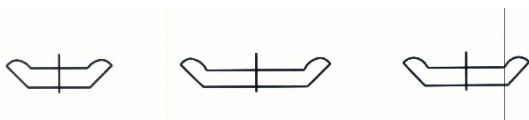

- məmulatın, üz səthi uzununa relyeflə təchiz edilmiş, düzbucaqlı, uzunsov həcmi planka formasında yerinə yetirilməsi ilə;

- plankanın üz səthinin oxuna nisbətdə simmetrik uzunsov dəyirmiləşdirilmiş çıxıntılarla təchiz edilmiş formada yerinə yetirilməsi ilə;

- plankanın üz səthinin dəyirmiləşdirilmiş və yastı sahələrlə təchiz edilmiş formada yerinə yetirilməsi ilə;

- plankanın bütün üz səthinin birtonlu tutqun fakturaya malik olan formada yerinə yetirilməsi ilə;

fərqlənir :

- plankanın köndələn kəsikdə trapesiodal konfigurasiyalı, yuxarı üz tərəfi xaricə istiqamətləndirilmiş dəyirmiləşdirilmiş, yan tərəfləri oxu istiqamətdə çəpləşdirilmiş və yuxarı daxilə istiqamətləndirilmiş dəyirmiləşdirilmiş seqmentlər əmələ gətirən formada yerinə yetirilməsi ilə;

- dəyirmiləşdirilmiş seqmentlərin qabarıq maili uzunsov haşiyələrlə təchiz edilmiş formada yerinə yetirilməsi ilə;

- plankanın dörd, hər bir tərəfə iki, mərkəzə nisbətdə, haşiyələrlə yanaşı yerləşdirilmiş simmetrik uzunsov dəyirmiləşdirilmiş çıxıntılarla təchiz edilmiş

formada yerinə yetirilməsi ilə;

- plankanın üç ölçüdə, enli, orta və ensiz ölçülərə malik olan formada yerinə yetirilməsi ilə;

- plankanın üz səthinin ağac fakturasına malik olan formada yerinə yetirilməsi ilə;

- plankanın bütün üz səthinin samanı, krem və açıq-boz rəng çalarlarına malik olan formada yerinə yetirilməsi ilə;

Variant 4 (fotoşəkil 4)

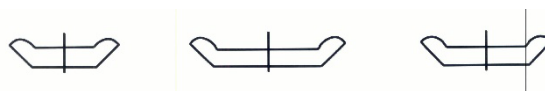

- məmulatın, üz səthi uzununa relyeflə təchiz edilmiş, düzbucaqlı, uzunsov həcmi planka formasında yerinə yetirilməsi ilə;

- plankanın üz səthinin oxuna nisbətdə simmetrik uzunsov dəyirmiləşdirilmiş çıxıntılarla təchiz edilmiş formada yerinə yetirilməsi ilə;

- plankanın üz səthinin dəyirmiləşdirilmiş və yastı sahələrlə təchiz edilmiş formada yerinə yetirilməsi ilə;

- plankanın bütün üz səthinin birtonlu tutqun fakturaya malik olan formada yerinə yetirilməsi ilə;

fərqlənir:

- plankanın köndələn kəsikdə trapesiodal konfigurasiyalı, yuxarı üz tərəfi xaricə istiqamətləndirilmiş dəyirmiləşdirilmiş, yan tərəfləri oxu istiqamətdə çəpləşdirilmiş və yuxarı daxilə istiqamətləndirilmiş dəyirmiləşdirilmiş seqmentlər əmələ gətirən formada yerinə yetirilməsi ilə;

- dəyirmiləşdirilmiş seqmentlərin qabarıq maili uzunsov haşiyələrlə təchiz edilmiş formada yerinə yetirilməsi ilə;



- plankanın üç ölçüdə, enli, orta və ensiz ölçülərə malik olan formada yerinə yetirilməsi ilə;
  - plankanın üz səthinin ağac fakturasına malik olan formada yerinə yetirilməsi ilə;
  - plankanın bütün üz səthinin samanı, krem və açıq-boz rəng çalarlarına malik olan formada yerinə yetirilməsi ilə;
- Variant 5 (fotoşəkil 5)



- məmulatın, üz səthi uzununa relyeflə təchiz edilmiş, düzbucaqlı, uzunsov həcmi planka formasında yerinə yetirilməsi ilə;
- plankanın üz səthinin oxuna nisbətdə simmetrik uzunsov dəyirmiləşdirilmiş çıxıntılarla təchiz edilmiş formada yerinə yetirilməsi ilə;
- plankanın üz səthinin dəyirmiləşdirilmiş və yastı sahələrlə təchiz edilmiş formada yerinə yetirilməsi ilə;
- plankanın bütün üz səthinin birtonlu tutqun fakturaya malik olan formada yerinə yetirilməsi ilə;

fərqlənir:

- plankanın köndələn kəsikdə trapesiodal konfigurasiyalı, yuxarı üz tərəfi xaricə istiqamətləndirilmiş dəyirmiləşdirilmiş, yan tərəfləri oxu istiqamətdə çəpləşdirilmiş və yuxarı daxilə istiqamətləndirilmiş dəyirmiləşdirilmiş seqmentlər əmələ gətirən formada yerinə yetirilməsi ilə;
  - dəyirmiləşdirilmiş seqmentlərin qabarıq maili uzunsov haşiyələrlə təchiz edilmiş formada yerinə yetirilməsi ilə;
  - plankanın üç ölçüdə, enli, orta və ensiz ölçülərə malik olan formada yerinə yetirilməsi ilə;
  - plankanın üz səthinin ağac fakturasına malik olan formada yerinə yetirilməsi ilə;
  - plankanın bütün üz səthinin samanı, krem və açıq-boz rəng çalarlarına malik olan formada yerinə yetirilməsi ilə;
- Variant 6 (fotoşəkil 6)



- məmulatın, üz səthi uzununa relyeflə təchiz edilmiş, düzbucaqlı, uzunsov həcmi planka formasında yerinə yetirilməsi ilə;
- plankanın üz səthinin oxuna nisbətdə simmetrik uzunsov dəyirmiləşdirilmiş çıxıntılarla təchiz edilmiş formada yerinə yetirilməsi ilə;
- plankanın üz səthinin dəyirmiləşdirilmiş və yastı sahələrlə təchiz edilmiş formada yerinə yetirilməsi ilə;

- plankanın bütün üz səthinin birtonlu tutqun fakturaya malik olan formada yerinə yetirilməsi ilə;
- fərqlənir:

- plankanın köndələn kəsikdə, dəyirmiləşdirilmiş və yan tərəfləri azacıq xaricə çəpləndirilmiş silindr seqmenti formasında yerinə yetirilməsi ilə;
  - plankanın üç ölçüdə, enli, orta və ensiz ölçülərə malik olan formada yerinə yetirilməsi ilə;
  - plankanın üz səthinin ağac fakturasına malik olan formada yerinə yetirilməsi ilə;
  - plankanın bütün üz səthinin samanı, krem və açıq-boz rəng çalarlarına malik olan formada yerinə yetirilməsi ilə;
- Variant 7 (fotoşəkil 7)



- məmulatın, üz səthi uzununa relyeflə təchiz edilmiş, düzbucaqlı, uzunsov həcmi planka formasında yerinə yetirilməsi ilə;
- plankanın üz səthinin oxuna nisbətdə simmetrik uzunsov dəyirmiləşdirilmiş çıxıntılarla təchiz edilmiş formada yerinə yetirilməsi ilə;
- plankanın üz səthinin dəyirmiləşdirilmiş və yastı sahələrlə təchiz edilmiş formada yerinə yetirilməsi ilə;
- plankanın bütün üz səthinin birtonlu tutqun fakturaya malik olan formada yerinə yetirilməsi ilə;

fərqlənir:

- plankanın köndələn kəsikdə düzbucaqlı yastı, üst tərəfinin kənarları çəpləndirilmiş və yan tərəfləri azacıq xaricə istiqamətləndirilmiş çəpləndirilmiş formada yerinə yetirilməsi ilə;
- plankanın üç ölçüdə, enli, orta və ensiz ölçülərə malik olan formada yerinə yetirilməsi ilə;
- plankanın üz səthinin ağac fakturasına malik olan formada yerinə yetirilməsi ilə;
- plankanın bütün üz səthinin samanı, krem və açıq-boz rəng çalarlarına malik olan formada yerinə yetirilməsi ilə;

(11) S 2019 0007

(51) 25-01

(44) 31.01.2018

(71)(73) "DECORWOOD" MMC (AZ)

(72) Şəbiyev Hasil Eldar oğlu (AZ)

Adıgözəlov Oqtay Arif oğlu (AZ)

(54) NAXIŞLI DEKORATİV PANEL

(2 variantda)

(57) Təklif edilən "Naxışlı dekorativ panel" (2 variantda) sənaye nümunəsi aşağıda sadalanan mühüm əlamətləri ilə seçiyənlir:

(21) S2017 0014

(22) 18.07.2017

- panelin, üz səthi dekorativ naxışla təchiz edilmiş, düzbucaqlı planka formasında yerinə yetirilməsi ilə;
  - naxışın təkrarlanan düzbucaqlı həndəsi elementlərdən ibarət olan qabarıq təkrarlanan diaqonal cərgələr formasında yerinə yetirilməsi ilə;
  - düzbucaqlı həndəsi dekorativ elementlərin kvadratlar formasında yerinə yetirilməsi ilə;
  - kvadratların səthlərindəki qabarıqların plastik şəkildə işlənmiş formada yerinə yetirilməsi ilə;
- Variant 1 (fotoşəkil 1.1)

fərqlənir :



- panelin kəsikdə düzbucaqlı, uzunsov planka formasında yerinə yetirilməsi ilə;
  - qabarıq səthli kvadratların kəsişməsi sayəsində əmələ gətirilmiş “ yastıqvarı relyefin ” mövcudluğu ilə;
  - panelin üz səthinin ağac fakturası formasında yerinə yetirilməsi ilə;
  - panelin üz səthini birtonlu, boz, açıq-yaşıl və tünd- qəhvəyi rəng çalarlarına malik olan formada yerinə yetirilməsi ilə;
- (fotoşəkillər 1.2; 1.3; 1.4,1.5 )



- panelin düzbucaqlı uzunsov kəsikdə texnoloji xüsusiyyətli əsasən düzbucaqlı planka formasında yerinə yetirilməsi ilə;
  - panelin uzununa bir tərəfinin yarıqla, uzununa digər tərəfinin isə paz ilə təchiz edilmiş formada yerinə yetirilməsi ilə;
  - uzununa tərəflərin tinlərinin dəyirmiləşdirilmiş formada yerinə yetirilməsi ilə;
  - panelin bütün üz səthinin hamar tutqun faktura malik olan formada yerinə yetirilməsi ilə;
  - panelin bütün üz səthinin birtonlu, krem və qəhvəyi rəng çalarlarına malik olan formada yerinə yetirilməsi ilə;
- (fotoşəkil 1.6)



- panelin düzbucaqlı uzunsov kəsikdə texnoloji xüsusiyyətli əsasən düzbucaqlı planka formasında yerinə yetirilməsi ilə;
  - panelin uzununa bir tərəfinin yarıqla, uzununa digər tərəfinin isə paz ilə təchiz edilmiş formada yerinə yetirilməsi ilə;
  - uzununa tərəflərin tinlərinin dəyirmiləşdirilmiş formada yerinə yetirilməsi ilə;
  - panelin bütün üz səthinin hamar tutqun fakturaya malik olan formada yerinə yetirilməsi ilə;
  - panelin bütün üz səthinin birtonlu, boz və açıq-qəhvəyi rəng çalarlarına malik olan formada yerinə yetirilməsi ilə;
- (fotoşəkil 1.7)



- panelin düzbucaqlı uzunsov kəsikdə texnoloji xüsusiyyətli əsasən düzbucaqlı planka formasında yerinə yetirilməsi ilə;
  - panelin uzununa bir tərəfinin yarıqla, uzununa digər tərəfinin isə paz ilə təchiz edilmiş formada yerinə yetirilməsi ilə;
  - uzununa tərəflərin tinlərinin dəyirmiləşdirilmiş formada yerinə yetirilməsi ilə;
  - panelin bütün üz səthinin hamar tutqun fakturaya malik olan formada yerinə yetirilməsi ilə;
  - panelin üz səthinin birtonlu, saman və açıq qəhvəyi rəng çalarlarına malik olan formada yerinə yetirilməsi ilə;
- (fotoşəkil 1.8)



- panelin düzbucaqlı uzunsov kəsikdə texnoloji xüsusiyyətli əsasən düzbucaqlı planka formasında yerinə yetirilməsi ilə;
  - panelin uzununa bir tərəfinin yarıqla, uzununa digər tərəfinin isə paz ilə təchiz edilmiş formada yerinə yetirilməsi ilə;
  - uzununa tərəflərin tinlərinin dəyirmiləşdirilmiş formada yerinə yetirilməsi ilə;
  - panelin bütün üz səthinin hamar tutqun fakturaya malik olan formada yerinə yetirilməsi ilə;
  - panelin bütün üz səthinin birtonlu qum, mixəyi və qəhvəyi rəng çalarlarına malik olan formada yerinə yetirilməsi ilə;
- Variant 2 (fotoşəkillər 1.1, 1.2, 1.3) fərqlənir :

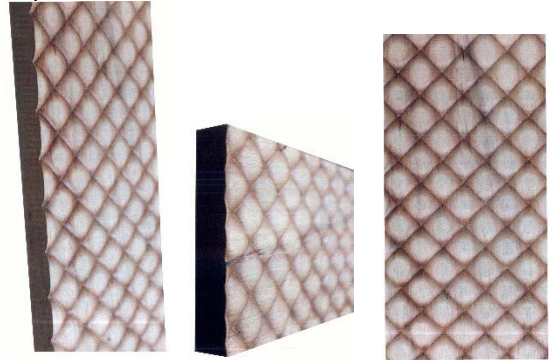

- panelin düzbucaqlı uzunsov kəsikdə texnoloji xüsusiyyətli əsasən düzbucaqlı planka formasında yerinə yetirilməsi ilə;
  - qabarıq səthli kvadratların diaqonal cərgələrinin kəsişməsi sayəsində əmələ gətirilmiş "yastıqvarı relyefin" mövcudluğu ilə;
  - naxışın qabarığının daha çox həcmi ifadə olunmuş formada yerinə yetirilməsi ilə;
  - panelin üz səthinin ağac fakturası formasında yerinə yetirilməsi ilə;
  - panelin üz səthinin birtonlu, boz, qum və mixəyi rəng çalarlarına malik olan formada yerinə yetirilməsi ilə;
- ( fotoşəkillər 1.4; 1.5; 1.6)

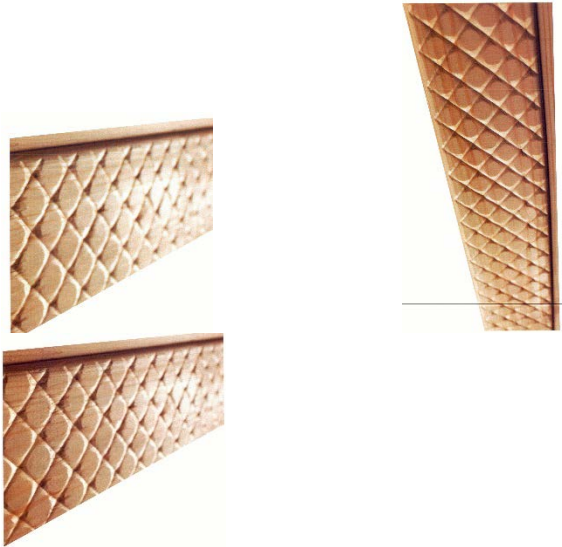

- panelin uzununa təkhaşiyəli formada yerinə yetirilməsi ilə;
- haşiyənin düzbucaqlı, uzunsov, tinləri dəyir-miləşdirilmiş və naxışın səthinin ümumi hündürlüyündən irəli çıxan tin formasında yerinə yetirilməsi ilə;
- naxışın qabarıq kvadrat şəkilli elementlərinin yuxarısının yastılaşıdırılmış formada yerinə yetirilməsi ilə;
- hər bir kvadrat şəkilli qabarıq elementin yuxarı səthinin oval şəkilli sahə ilə təchiz edilmiş formada yerinə yetirilməsi ilə;
- panelin üz səthinin ağac fakturasına malik olan formada yerinə yetirilməsi ilə;
- panelin üz səthinin birtonlu, qum, narıncı, krem və mixəyi rəng çalarlarına malik olan formada yerinə yetirilməsi ilə;

**(11) S 2019 0008**

**(51) 25-01**

**(44) 31.01.2018**

**(71)(73) "DECORWOOD" MMC (AZ)**

**(72) Şəbiyev Həsən Eldar oğlu (AZ)**  
**Adıgözəlov Oqtay Arif oğlu (AZ)**

**(54) NAXIŞLI DEKORATİV PANEL**

**(57)** Təklif edilən "Naxışlı dekorativ panel" sənaye nümunəsi aşağıda sadalanmış xüsusiyyətləri ilə səciyyələnir:

- məmulatın, uzunsov panel formasında yerinə yetirilməsi ilə;
- panelin hamar səthli uzunsov haşiyələrlə təchiz edilməsi ilə;
- panelin üz səthinin dekorativ qabarıq naxışla təchiz edilməsi ilə;
- qabarıq naxışın, çoxsayda təkrarlanan, iki zolağın biri-birinə hörülməsindən ibarət olan,

onların çoxsayda təkrarən biri-birinə hörülməsindən hündəsi naxışlar əmələ gətirilmiş formada yerinə yetirilməsi ilə;

Variant 1. (fotoşəkil 1.1, 1.4):



fərqlənir :

- panelin uzunsov düzbucaqlı profilə malik formada yerinə yetirilməsi ilə;
  - panelin üz səthində dekorativ qabarıq naxışlı 2 uzunsov zolaq və zolaqların ortasında onları biri-birindən ayıran enli yastı zolaq yerləşdirilmiş formada yerinə yetirilməsi ilə;
  - qabarıq naxışın çox sayda təkrarlanan şərq motivli vahid qabarıq şəbəkə formasında yerinə yetirilməsi ilə;
  - vahid qabarıq motivin, biri-birinə qovuşdurulmuş iki qabarıq zolaqdan ibarət olan çox sayda trayektoriya üzrə hörülmüş dörd qeyri- mütənasib altıbucaq və qismən mərkəzdə çevrəsi ilə üstü örtülmüş iki altıbucaq fiqurlar formasında yerinə yetirilməsi ilə;
  - hər bir qeyri-mütənasib altıbucağın zolaqlar vasitəsi ilə yan və orta haşiyələrlə birləşdirilmiş, zolaqların isə altıbucaqların yan tərəflərinə simmetrik və şaquli yerləşdirilmiş və zolaqların bucaqlardan başlanması təsəvvürü yaradılmış formada yerinə yetirilməsi ilə;
  - iki altıbucaqdan ibarət olan fiqurun mərkəzinin çevrəsi ilə qismən örtülmüş, həmçinin yan mərkəz haşiyələrlə bitişik formada yerinə yetirilməsi ilə;
  - vahid qabarıq motivin bütün hündəsi fiqurlarının biri-biri ilə bitişik formada yerinə yetirilməsi ilə;
  - panelin hamar ağac fakturalarına malik kontrast tonlu, daxili fiqurların, tünd qəhvəyi, çərçivələyici səthlərin isə açıq-boz rənglərə malik olan formada yerinə yetirilməsi ilə;
- (fotoşəkil 1.2):



- panelin uzunsov düzbucaqlı profilə malik formada yerinə yetirilməsi ilə;
  - panelin yan tərəflərini dəyirmi formada yerinə yetirilməsi ilə;
  - panelin üz səthində dekorativ qabarıq naxışlı 2 uzunsov zolaq və zolaqların ortasında onları biri-birindən ayıran enli yastı zolaq yerləşdirilmiş formada yerinə yetirilməsi ilə;
  - qabarıq naxışın çox sayda təkrarlanan şərq motivli vahid qabarıq şəbəkə formasında yerinə yetirilməsi ilə;
  - vahid qabarıq motivin, biri-birinə qovuşdurulmuş iki qabarıq zolaqdan ibarət olan çox sayda trayektoriya üzrə hörülmüş dörd qeyri- mütənasib altıbucaq və qismən mərkəzdə çevrəsi ilə üstü örtülmüş iki altıbucaq fiqurlar formasında yerinə yetirilməsi ilə;
  - hər bir qeyri-mütənasib altıbucağın zolaqlar vasitəsi ilə yan və orta haşiyələrlə birləşdirilmiş, zolaqların isə alt bucaqların yan tərəflərinə simmetrik və şaquli yerləşdirilmiş və zolaqların bucaqlardan başlanması təsəvvürü yaradılmış formada yerinə yetirilməsi ilə;
  - iki altıbucaqdan ibarət olan fiqurun mərkəzinin çevrəsi ilə qismən örtülmüş, həmçinin yan mərkəz haşiyələrlə bitişik formada yerinə yetirilməsi ilə;
  - vahid qabarıq motivin bütün hündəsi fiqurlarının biri-biri ilə bitişik formada yerinə yetirilməsi ilə;
  - panelin hamar ağac fakturalarına malik kontrast tonlu, daxili fiqurların, qəhvəyi, çərçivələyici səthlərin isə açıq sarı-qəhvəyi rənglərə malik olan formada yerinə yetirilməsi ilə;
- (fotoşəkillər 1.3, 1.5):

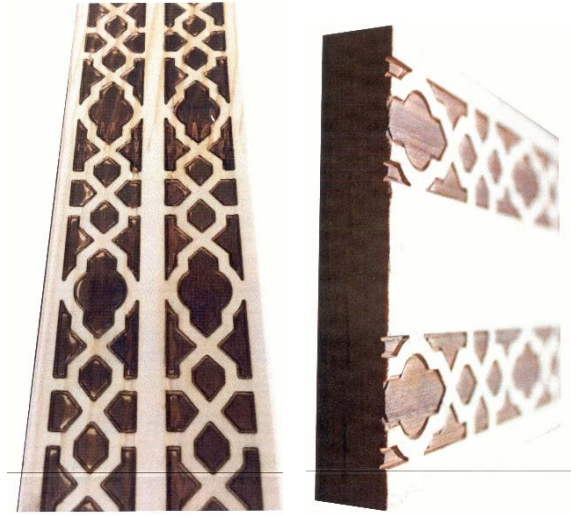

- panelin uzunsov düzbucaqlı profilə malik formada yerinə yetirilməsi ilə;
  - panelin yan tərəflərini dəyirmi formada yerinə yetirilməsi ilə;
  - panelin üz səthində dekorativ qabarıq naxışlı 2 uzunsov zolaq və zolaqların ortasında onları biri-birindən ayıran enli yastı zolaq yerləşdirilmiş formada yerinə yetirilməsi ilə;
  - qabarıq naxışın çox sayda təkrarlanan şərq motivli vahid qabarıq şəbəkə formasında yerinə yetirilməsi ilə;
  - vahid qabarıq motivin, biri-birinə qovuşdurulmuş iki qabarıq zolaqdan ibarət olan çox sayda trayektoriya üzrə hörülmüş dörd qeyri-mütənasib altıbucaq və qismən mərkəzdə çevrəsi ilə üstü örtülmüş iki altıbucaq fiqurlar formasında yerinə yetirilməsi ilə;
  - hər bir qeyri-mütənasib altıbucağın zolaqlar vasitəsi ilə yan və orta haşiyələrlə birləşdirilmiş, zolaqların isə alt bucaqların yan tərəflərinə simmetrik və şaquli yerləşdirilmiş və zolaqların bucaqlardan başlanması təsəvvürü yaradılmış formada yerinə yetirilməsi ilə;
  - iki altıbucaqdan ibarət olan fiqurun mərkəzinin çevrəsi ilə qismən örtülmüş, həmçinin yan mərkəz haşiyələrlə bitişik formada yerinə yetirilməsi ilə;
  - vahid qabarıq motivin bütün hündəsi fiqurlarının biri-biri ilə bitişik formada yerinə yetirilməsi ilə;
  - panelin hamar ağac fakturalarına malik kontrast tonlu, daxili fiqurların, tünd qəhvəyi, çərçivələyici səthlərin isə açıq-boz rənglərə malik olan formada yerinə yetirilməsi ilə;
- (fotoşəkillər 1.6, 1.7, 1.8):



- panelin uzunsov düzbucaqlı profilə malik formada yerinə yetirilməsi ilə;
- panelin yan tərəflərini dəyirmi formada yerinə yetirilməsi ilə;
- panelin üz səthində dekorativ qabarıq naxışlı 2 uzunsov zolaq və zolaqların ortasında onları biribirindən ayıran enli yastı zolaq yerləşdirilmiş formada yerinə yetirilməsi ilə;
- qabarıq naxışın çox sayda təkrarlanan şərq motivli vahid qabarıq şəbəkə formasında yerinə yetirilməsi ilə;
- vahid qabarıq motivin, biri-birinə qovuşdurulmuş iki qabarıq zolaqdan ibarət olan çox sayda trayektoriya üzrə hörülmüş dörd qeyri-mütənasib altıbucaq və qismən mərkəzdə çevrəsi ilə üstü örtülmüş iki altıbucaq fiqurlar formasında yerinə yetirilməsi ilə;
- hər bir qeyri-mütənasib altıbucağın zolaqlar vasitəsi ilə yan və orta haşiyələrlə birləşdirilmiş, zolaqların isə alt bucaqların yan tərəflərinə simmetrik və şaquli yerləşdirilmiş və zolaqların bucaqlardan başlanması təsəvvürü yaradılmış formada yerinə yetirilməsi ilə;
- iki altıbucaqdan ibarət olan fiqurun mərkəzinin çevrəsi ilə qismən örtülmüş, həmçinin yan mərkəz haşiyələrlə bitişik formada yerinə yetirilməsi ilə;
- vahid qabarıq motivin bütün həndəsi fiqurlarının biri-biri ilə bitişik formada yerinə yetirilməsi ilə;
- panelin hamar ağac fakturası, bütün naxışların rənglərinin çərçivələyici səthlərin açıq - sarı - qəhvəyi rəng formasında yerinə yetirilməsi ilə;

(11) S 2019 0009

(51) 25-01

(44) 31.01.2018

(71)(73) "DECORWOOD" MMC (AZ)

(72) Şəbiyev Hasil Eldar oğlu (AZ)

Adıgözəlov Oqtay Arif oğlu (AZ)

(54) NAXIŞLI DEKORATİV PANEL

(21) S2017 0019

(22) 18.07.2017

(57) Təklif edilən "Naxışlı dekorativ panel" sənaye nümunəsi aşağıda sadalanmış xüsusiyyətləri ilə səciyyələnir:

- məmulatın, üz səthinin dekorativ qabarıq naxışlı, düzbucaqlı həcmi panel formasında yerinə yetirilməsi ilə;
  - panelin üz səthində dekorativ qabarıq naxışın ritmik təkrarlanan uzununa-köndələninə hörgü formasında yerinə yetirilməsi ilə;
  - üz səthin haşiyələrlə təchiz edilmiş formada yerinə yetirilməsi ilə;
- fərqlənir (fotoşəkillər 1.1, 1.6, 1.7, 1.8, 1.9, 1.16):



- məmulatın uzunsov panel formasında yerinə yetirilməsi ilə;
- panelin haşiyələrinin qapadılmamış uzunsov formada yerinə yetirilməsi ilə;
- hörgü naxışının panelin üz səthinin massivindən irəli çıxarılmış, uzununa-köndələninə hörgü imitasiya edən qabarıq zolaqlar formasında yerinə yetirilməsi ilə;
- hörgü naxışının panelin oxu uzununa nisbətdə maili formada yerinə yetirilməsi ilə;

- panelin uzununa kəsikdə trapesiodal, yuxarıda yan tərəflərinin kənarlarının yarım dairəvi sektorlarla təchiz edilmiş və həmçinin yuxarı tərəfi dəyirmi formada yerinə yetirilməsi ilə;
  - panelin müxtəlif ölçülü enə malik olan formada yerinə yetirilməsi ilə;
  - dekorativ naxışın açıq tonlara, sarı-qəhvəyi rəng çalarlarına malik olan ağac fakturası formasında yerinə yetirilməsi ilə;
- ( fotosəkillər 1.5, 1.12, 1.13, 1.14, 1.15):



- məmulatın uzunsov panel formasında yerinə yetirilməsi ilə;
  - panelin qapadılmamış olmayan uzunsov haşiyələrə malik olan formada yerinə yetirilməsi ilə;
  - hörgü naxışının panelin üz massivindən irəli çıxarılmış, uzununa-köndələninə hörgü imitasiya edən, qabarıq zolaqlar formasında yerinə yetirilməsi ilə;
  - hörgü naxışının panelin oxu uzununa nisbətə maili formada yerinə yetirilməsi ilə;
  - panelin uzununa kəsikdə trapesiodal, yuxarıda yan tərəflərinin kənarları yarım dairəvi sektorlarla təchiz edilmiş və həmçinin yuxarı tərəfi dəyirmi formada yerinə yetirilməsi ilə;
  - panelin müxtəlif ölçülü enə malik olan formada yerinə yetirilməsi ilə;
  - dekorativ naxışın açıq tonlara, sarı-qəhvəyi rəng çalarlarına malik olan formada yerinə yetirilməsi ilə;
- ( fotosəkil 110):



- məmulatın uzunsov panel formasında yerinə yetirilməsi ilə;
  - panelin qapadılmamış olmayan uzunsov haşiyələrə malik olan formada yerinə yetirilməsi ilə;
  - hörgü naxışının panelin üz massivindən irəli çıxarılmış, uzununa-köndələninə hörgü imitasiya edən, qabarıq zolaqlar formasında yerinə yetirilməsi ilə;
  - hörgü naxışının panelin oxu uzununa nisbətə maili formada yerinə yetirilməsi ilə;
  - panelin uzununa kəsikdə trapesiodal, yuxarıda yan tərəflərinin kənarları yarım dairəvi sektorlarla təchiz edilmiş və həmçinin yuxarı tərəfi dəyirmi formada yerinə yetirilməsi ilə;
  - dekorativ naxışın ağac fakturasına, açıq tonlarla, qızılı qəhvəyi rəng çalarlarına malik olan formada yerinə yetirilməsi ilə;
- (fotosəkillər 1.11)



- məmulatın uzunsov panel formasında yerinə yetirilməsi ilə;
- panelin uzunsov qapadılmamış haşiyələrə malik olan formada yerinə yetirilməsi ilə;
- haşiyələrin yarım dairəvi və pilləvari, haşiyənin birinin daha böyük enə malik olan formada yerinə yetirilməsi ilə;
- hörgü naxışının, panelin üz massivindən irəli çıxarılmış, uzununa-köndələninə hörgü imitasiya edən, qabarıq zolaqlar formasında yerinə yetirilməsi ilə;

- hörgü naxışının panelin uzununa oxu nisbətə maili formada yerinə yetirilməsi ilə;  
- dekorativ naxışın açıq ağac fakturası tonlarında, boz-qəhvəyi rəng çalarlarına malik formada yerinə yetirilməsi ilə;

**(11) S 2019 0010**

**(51) 25-01**

**(44) 31.01.2018**

**(71)(73) "DECORWOOD" MMC (AZ)**

**(72) Şəbiyev Hasil Eldar oğlu (AZ)**

**Adıgözəlov Oqtay Arif oğlu (AZ)**

**(54) NAXIŞLI DEKORATIV PANEL**

**(21) S2017 0020**

**(22) 18.07.2017**

**(57)** Təklif edilən "Naxışlı dekorativ panel" sənaye nümunəsi aşağıda sadalanmış mühüm əlamətləri ilə seçiyənlər:

- məmulatın üz səthinin dekorativ naxışlı düzbucaqlı həcmi panel formasında yerinə yetirilməsi ilə;

- dekorativ naxışın ritmik təkrarlanan uzununa-köndələnə hörülmüş hörgü formasında yerinə yetirilməsi ilə;

- hörgü naxışının, panelin oxu uzununa nisbətə diaqonal-köndələn formada yerinə yetirilməsi ilə;

- dekorativ hörgü naxışının hörgü zolaqlarının arasında seqmentlər- kvadrat boşluqlar əmələ gətirilmiş, onların mərkəzində isə pərçim imitasiya edən yarımşferalar yerləşdirilmiş formada yerinə yetirilməsi ilə;

fərqlənir (fotoşəkil 1.1,1.5,1.6) :



- məmulatın üz səthinin qabarıq dekorativ naxışlı düzbucaqlı uzunsov həcmi panel formasında yerinə yetirilməsi ilə;

- hörgü strukturunun, uzununa- köndələnə hörgünü imitasiya edən panelin massivindən irəli çıxarılmış qabarıq ensiz zolaqlar formasında yerinə yetirilməsi ilə;

- panelin haşiyəsiz formada yerinə yetirilməsi ilə;

- panelin bütün üz səthinin berrəngli formada yerinə yetirilməsi ilə;

- panelin ağac fakturasını imitasiya edən qəhvəyiyə çalan qum rəngi formasında yerinə yetirilməsi ilə;

(fotoşəkil 1.2,1.3,1.4) :



- məmulatın üz səthinin qabarıq dekorativ naxışlı düzbucaqlı uzunsov həcmi panel formasında yerinə yetirilməsi ilə;

- hörgü strukturunun uzununa-köndələnə hörgünü imitasiya edən panelin massivindən irəli çıxarılmış qabarıq ensiz zolaqlar formasında yerinə yetirilməsi ilə;

- panelin düzbucaqlı kəsik, texnoloji konfigurasiyaya malik, bir ucu oyub yerləşdirilmiş dəliklə, digər ucu isə müvafiq olaraq bütün boyu uzununu irəli çıxarılmış paz formasında yerinə yetirilməsi ilə;

- panelin haşiyəsiz formada yerinə yetirilməsi ilə;

- panelin bütün üz səthinin və digər səthlərinin berrəngli formada yerinə yetirilməsi ilə;

- panelin hamar tutqun qızılı rəngə malik olan formada yerinə yetirilməsi ilə;

(fotoşəkil 1.7,1.9) :





- məmulatın üz səthinin qabarıq dekorativ naxışlı düzbucaqlı uzunsov həcmi panel formasında yerinə yetirilməsi ilə;
  - hörgü strukturunun uzununa-köndələninə hörgünü imitasiya edən panelin massivindən irəli çıxarılmış qabarıq ensiz zolaqlar formasında yerinə yetirilməsi ilə;
  - yarımşferaların-pərçimlərin yastılaşıdırılmış formada yerinə yetirilməsi ilə;
  - panelin haşiyəsiz formada yerinə yetirilməsi ilə;
  - panelin uzununa tərəflərinin dəyirmiləşdirilmiş formada yerinə yetirilməsi ilə;
  - panelin berrəngli formada yerinə yetirilməsi ilə;
  - panelin açıq-qəhvəyi ağac fakturası formasında yerinə yetirilməsi ilə;
- (fotoşəkil 1.8) :

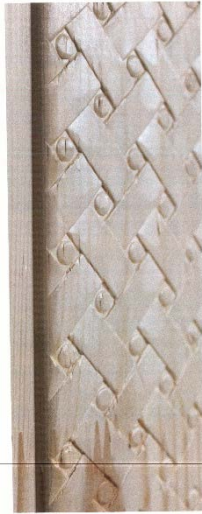

- məmulatın üz səthinin qabarıq dekorativ naxışlı düzbucaqlı uzunsov həcmi panel formasında yerinə yetirilməsi ilə;

- hörgünün strukturunun uzununa-köndələninə hörgünü imitasiya edən, panelin massivindən irəli çıxarılmış qabarıq ensiz zolaqlar formasında yerinə yetirilməsi ilə;
- yarımşferaların –pərçimlərin yastılaşıdırılmış formada yerinə yetirilməsi ilə;
- panelin düzbucaqlı kəsik texnoloji konfigurasiyaya malik, bir ucu oyub yerləşdirilmiş dəliklə, digər ucu isə müvafiq olaraq bütün boyu uzununa irəli çıxardılmış paz ilə təchiz edilmiş formada yerinə yetirilməsi ilə;
- panelin haşiyəsiz formada yerinə yetirilməsi ilə;
- panelin uzununa tərəflərinin dəyirmiləşdirilmiş formada yerinə yetirilməsi ilə;
- panelin berrəngli formada yerinə yetirilməsi ilə;
- panelin açıq boz qəhvəyi rəngli ağac fakturası formasında yerinə yetirilməsi ilə

(11) S 2019 0011

(51) 25-01

(44) 31.01.2018

(71)(73) "DECORVOOD" MMC (AZ)

(72) Şəbiyev Həsən Eldar oğlu (AZ)

Adıgözəlov Oqtay Arif oğlu (AZ)

(54) NAXIŞLI DEKORATİV PANEL

(21) S2017 0021

(22) 18.07.2017

- (57) Təklif edilən "Naxışlı dekorativ panel" sənaye nümunəsi aşağıda sadalanmış mühüm əlamətləri ilə səciyyələnir:
- məmulatın, üz səthi dekorativ qabarıq naxışlı düzbucaqlı həndəsi fiqura malik həcmli panel formasında yerinə yetirilməsi ilə;
  - dekorativ naxışın panelin massivinə xəotik şəkildə, hər biri müxtəlif ölçüyə və konfigurasiyaya malik olan çoxsaylı çaydaşı batırılmış formada yerinə yetirilməsi ilə;
  - dekorativ çaydaşı naxışının hər bir çaydaşı elementlərinin panelin üst səthindən eyni hündürlüyə yüksələn formada yerinə yetirilməsi ilə;
- fərqlənir: (fotoşəkil 1.1; 1.10; 1.12)

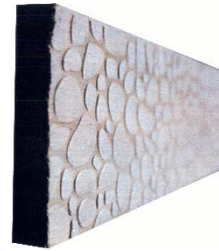
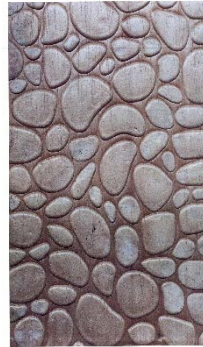



- məmulatın üz səthinin dekorativ qabarıq naxışlı dördbucaqlı uzunsov həcmi panel formasında yerinə yetirilməsi ilə;
  - çay daşlarını imitasiya edən dekorativ naxışın daşlarının biri-birinə sıx yerləşdirilmiş formada yerinə yetirilməsi ilə;
  - dekorativ naxışın panelin boyu uzununu ritmik təkrarlanan formada yerinə yetirilməsi ilə;
  - çaydaşı naxışının yastılaşıdırılmış formada yerinə yetirilməsi ilə;
  - üz səthin və naxışın fonunun eyni tona malik və berrəngli formada yerinə yetirilməsi ilə;
  - panelin tutqun ağac fakturalı, boz və qəhvəyi rəng çalarlarına malik olan formada yerinə yetirilməsi ilə;
- (fotoşəkil 1.2, 1.3, 1.4,1.5)

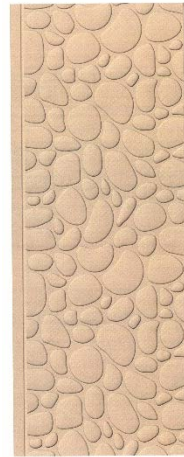

- məmulatın üz səthinin dekorativ qabarıq naxışlı dördbucaqlı uzunsov həcmi panel formasında yerinə yetirilməsi ilə;
  - çay daşlarını imitasiya edən dekorativ naxışın daşların biri-birinə sıx yerləşdirilmiş formada yerinə yetirilməsi ilə;
  - dekorativ naxışın panelin boyu uzununu ritmik təkrarlanan formada yerinə yetirilməsi ilə;
  - çaydaşı naxışının yastılaşıdırılmış formada yerinə yetirilməsi ilə;
  - üz səthin fonunun və naxışın birtonlu və berrəngli formada yerinə yetirilməsi ilə;
  - panelin köndələn kəsikdə texnoloji xüsusiyyətə malik olan tərzdə, yəni onun bir yan tərəfinin çıxıntı ilə, əks olan yan tərəfinin isə fiqurla təchiz edilmiş formada yerinə yetirilməsi ilə;
  - panelin yuxarı tirlərinin dəyirmi formada yerinə yetirilməsi ilə;
  - panelin hamar tutqun fakturaya malik, sarıya çalan açıq qəhvəyi rəngli formada yerinə yetirilməsi ilə;
- (fotoşəkil 1.6; 1.7)



- məmulatın, üz səthi dekorativ qabarıq naxışlı dördbucaqlı uzunsov həcmli panel formasında yerinə yetirilməsi ilə;
- panelin üz səthinin uzununa bir tərəfinin yarım-dairəvi kiçik tin ilə təchiz edilmiş formada yerinə yetirilməsi ilə;
- çay daşlarını imitasiya edən qabarıq naxışın daşlarının biri-birinə sıx yerləşdirilmiş formada yerinə yetirilməsi ilə;
- dekorativ naxışın panelin boyu uzununu ritmik təkrarlanan formada yerinə yetirilməsi ilə;
- çaydaşı naxışının yastılaştırılmış formada yerinə yetirilməsi ilə;
- üz səthin fonunun naxışa nisbətdə daha tünd fona malik olan tərzdə yerinə yetirilməsi ilə;
- panelin tutqun fakturaya, qəhvəyi rəng çalarlarına malik olan tərzdə yerinə yetirilməsi ilə;

(fotoşəkil 1.8)



- məmulatın üz səthinin dekorativ qabarıq naxışlı uzunsov tinli profilyə malik olan formada yerinə yetirilməsi ilə;
- çay daşlarını imitasiya edən qabarıq naxışın daşların biri-birinə sıx yerləşdirilmiş formada yerinə yetirilməsi ilə;

- qabarıq naxışın üz səthindən birbaşa profilin kənar hissəsinə aramlı axan qabarıq zolaq formasında yerinə yetirilməsi ilə;
- dekorativ naxışın panelin boyu uzununu ritmik təkrarlanan formada yerinə yetirilməsi ilə;
- çaydaşı naxışının yastılaştırılmış formada yerinə yetirilməsi ilə;
- üz səthin fonunun naxışa nisbətdə daha tünd fona malik olan tərzdə yerinə yetirilməsi ilə;
- panelin uzununa tininin profilinin dəyirmi formada yerinə yetirilməsi ilə;
- panelin tutqun ağac fakturası, ağ və orta qəhvəyi rəng çalarlarına malik olan formada yerinə yetirilməsi ilə;

(fotoşəkil 1.9, 1. 11)



- məmulatın üz səthinin dekorativ qabarıq naxışlı düzbucaqlı uzunsov həcmi panel formasında yerinə yetirilməsi ilə;
- panelin üz səthinin uzununa bir tərəfinin kiçik tinlə təchiz edilməsi ilə;
- çaydaşını imitasiya edən qabarıq naxışın daşlarının biri-birinə sıx yerləşdirilmiş formada yerinə yetirilməsi ilə;
- dekorativ naxışın panelin boyu uzununu ritmik təkrarlanan formada yerinə yetirilməsi ilə;
- çaydaşı naxışının yastılaştırılmış formada yerinə yetirilməsi ilə;
- üz səthin, naxışın və tinin birtonlu formada yerinə yetirilməsi ilə;
- panelin tutqun ağac fakturasına, boz və açıq qəhvəyi rənglərin çalarlarına malik olan formada yerinə yetirilməsi ilə;

(fotoşəkil 1.13)



- məmulatın üz səthinin dekorativ qabarıq naxışlı düzbucaqlı uzunsov həcmi panel formasında yerinə yetirilməsi ilə;
- çaydaşını imitasiya edən qabarıq naxışın daşlarının biri-birinə sıx yerləşdirilmiş formada yerinə yetirilməsi ilə;
- dekorativ naxışın, panelin boyu uzununu ritmik təkrarlanan formada yerinə yetirilməsi ilə;
- çaydaşı naxışının yastılaştırılmış formada yerinə yetirilməsi ilə;
- üz səthin və naxışın fonunun birtonlu və bir-rəngli formada yerinə yetirilməsi ilə;

- panelin eninə kəsikdə texnoloji xüsusiyyətə malik, yəni uzununa bir yan tərəfinin oyumlu formada yerinə yetirilməsi ilə;
- panelin uzununa tinlərinin yuxarısının dəyirmi formada yerinə yetirilməsi ilə;
- panelin tutqun ağac fakturasına, açıq-qəhvəyi rəngə malik olan formada yerinə yetirilməsi ilə;

- qabarıqlı naxışın tutqun uzunsov-lifli ağac fakturasına malik olan formada yerinə yetirilməsi ilə;
  - üslublaşdırılmış qabarıq naxışın, qızılı-samanı və açıq-qəhvəyi rəng çalarları ilə bədii bəzədilmiş formada yerinə yetirilməsi ilə;
- (fotoşəkillər: 1.2, 1.3, 1.4, 1.5)

**(11) S 2019 0012**

**(51) 25-01**

**(44) 31.01.2018**

**(71)(73) "DECORWOOD" MMC (AZ)**

**(72) Adıgözəlov Oqtay Arif oğlu (AZ)**

**Şəbiyev Həsən Eldar oğlu (AZ)**

**(54) NAXIŞLI DEKORATİV PANEL**

**(21) S2017 0022**

**(22) 18.07.2017**

**(57)** Təklif edilən sənaye nümunəsi aşağıda sadalanmış xüsusiyyətləri ilə seçiyənlərdir:

- məmulatın üz səthi qabarıq naxışla təchiz edilmiş həcmi panel formasında yerinə yetirilməsi ilə;
  - panelin üz səthindəki dekorativ naxışın uzununa cərgələrlə yerləşdirilmiş biri-biri ilə birləşdirilmiş qövsvarı çıxıntılara malik olan formada yerinə yetirilməsi ilə;
- fərqlənir: (fotoşəkil 1.1)



- panelin uzunsov düzbucaqlı formada yerinə yetirilməsi ilə;
- panelin üz səthindəki qabarıq naxışın bambuk sapını və ya bu qəbildən olan digər bitki sapının strukturuna oxşar üslublaşdırılmış ritmik təkrarlanan uzununa yerləşdirilmiş sap cərgələri formasında yerinə yetirilməsi ilə;
- hər bir üslublaşdırılmış sapın, sapları müxtəlif ölçülü hissələrə bölən köndələn yerləşdirilmiş keçid ucluqları ilə təchiz edilmiş formada yerinə yetirilməsi ilə;
- sapın hissələrinin müxtəlif dərinlyə, uzunluğa və stilizasiya səviyyəsinə malik olan uzunsov qanovlarla təchiz edilmiş formada yerinə yetirilməsi ilə;
- sapların bəzi sahələrinin uzunsov qanovsuz formada yerinə yetirilməsi ilə;



- üslublaşdırılmış qabarıq naxışın əsasən birtonlu, lakin lokal bədii bəzədilmiş samanı, açıq qəhvəyi və açıq-zeytun rəng çalarlarına malik olan formada yerinə yetirilməsi ilə;
- (fotoşəkil: 1.6)



- panelin bir uzunsov, dəyirmiləşdirilmiş və panelin uzununa uc hissəsinə keçən haşiyə ilə təchiz edilmiş formada yerinə yetirilməsi ilə;
  - üslublaşdırılmış qabarıq naxışın bədii bəzədilmiş boz, samanı, narıncı və qəhvəyi rəng çalarlarına malik olan formada yerinə yetirilməsi ilə;
- (fotoşəkillər: 1.7, 1.8)



- üslublaşdırılmış qabarıq naxışın əsasən birtonlu, lakin lokal bədii bəzədilmiş, açıq boz, samanı, qum və qəhvəyi rəng çalarlarına malik olan formada yerinə yetirilməsi ilə;  
(fotoşəkil: 1.9)



- panelin, dəyirmiləşdirilmiş və pilləvari surətdə panelin uzununa uc hissəsinə keçən bir uzunsov haşiyə ilə təchiz edilmiş formada yerinə yetirilməsi ilə;  
- üslublaşdırılmış qabarıq naxışın bədii bəzədilmiş, boz, samanı, narıncı və qəhvəyi rəng çalarlarına malik olan formada yerinə yetirilməsi ilə;

(fotoşəkil: 1.10)



- üslublaşdırılmış qabarıq naxışın birtonlu, qızılı-samanı, qum və qəhvəyi rəng çalarlarına malik olan formada yerinə yetirilməsi ilə;

(11) S 2019 0013

(51) 25-01

(44) 31.01.2018

(71)(73) "DECORWOOD" MMC (AZ)

(21) S2017 0023

(22) 18.07.2017

(72) Şəbiyev Hasil Eldar oğlu (AZ)  
Adıgözəlov Oqtay Arif oğlu (AZ)  
(54) NAXIŞLI DEKORATİV PANEL

(57) Təklif edilən "Naxışlı dekorativ panel" sənaye nümunəsi aşağıda sadalanmış xüsusiyyətləri ilə seçiyələri:  
Variant 1 (fotoşəkillər: 1.1; 1.5; 1.6; 1.7; 1.8; 1.9; 1.10)



- panelin qabarıq naxışlı uzunsov həcmi planka formasında yerinə yetirilməsi ilə;  
- panelin üz səthinin uzunsov uzun ölçülü yarımdairəvi haşiyələrlə təchiz edilmiş formada yerinə yetirilməsi ilə;  
- panelin üz səthinin ritmik təkrarlanan uzununa, köndələninə və diaqonal qabarıq naxışlı elementlərlə təchiz edilmiş formada yerinə yetirilməsi ilə;  
- panelin köndələn kəsikdə trapesiodal konfigurasiyalı, üz səthi yarımdairəvi konfigurasiyalı və

kənarları yarım dairəvi sektorlarla simmetrik təchiz edilmiş formada yerinə yetirilməsi ilə; fərqlənir:

- panelin ornamentinin düzbucaqlı uzununa yerləşdirilmiş qabarıq yarım dairəvi millər ilə təchiz edilmiş formada yerinə yetirilməsi ilə;
- 8 cərgəli yarım dairəvi qabarıq millərin uclarının dəyirmiləşdirilmiş formada yerinə yetirilməsi ilə;
- düzbucaqlı sektorların 3 eyni ölçülü düzbucaqlı köndələn qabarıq zolaqlarla, kiçik ara qanovları ilə biri-birindən aralandırılmış formada yerinə yetirilməsi ilə;
- hər bir müadil qabarıq milli sektorun bir diaqonal yerləşdirilmiş, kəsikdə düzbucaqlı, bütün sektoru iki hissəyə diaqonal eyni hissələrə bölən, S-şəkilli zolaqla təchiz edilmiş formada yerinə yetirilməsi ilə;
- panelin relyefinin ağac məmulatlarının istehsalının texnoloji proseslərinə xas olan təbii ağac teksturu və fakturası formasında yerinə yetirilməsi ilə;

(fotoşəkillər: 1.2; 1.3; 1.4)

fərqlənir:



- panelin relyefinin plastmas məmulatlarının istehsalının texnoloji prosesinə xas olan hamar tutqun fakturalı, qabarıq naxışların aydın səthli təsvir edilmiş formada yerinə yetirilməsi ilə.

**(11) S 2019 0014**

**(51) 25-01**

**(44) 31.01.2018**

**(71)(73) "DECORWOOD" MMC (AZ)**

**(72) Şəbiyev Hasil Eldar oğlu (AZ)**

**Adıgözəlov Oqtay Arif oğlu (AZ)**

**(54) NAXIŞLI DEKORATİV PANEL**

**(21) S2017 0024**

**(22) 18.07.2017**

**(57)** Təklif edilən "Naxışlı dekorativ panel" sənaye nümunəsi aşağıda sadalanmış xüsusiyyətləri ilə seçiyələnir:

Variant 1 (fotoşəkillər 1.3; 1.4)



- panelin qabarıq dekorativ naxışlı uzunsov plankna formasında yerinə yetirilməsi ilə;
- plankanın bütün boyu uzununu ritmik təkrarlanan rombşəkilli dekorativ naxışla təchiz edilmiş formada yerinə yetirilməsi ilə;

fərqlənir:

- uzunsov plankanın köndələnində kəsikdə düzbucaqlı formada yerinə yetirilməsi ilə;
- panelin üz səthinin ornamental motivli, öz aralarında kəsişən, davamlı təkrarlanan həndəsi rombşəkilli naxış təşkil edən kəsişən qabarıq diaqonal zolaqlar formasında yerinə yetirilməsi ilə;
- kəsişən qabarıq diaqonal zolaqlar, üslublaşdırılmış hörülmüş kəndir şəkilli təsəvvürü yaranan çəpləşdirilmiş çərtik cərgələri ilə təchiz edilmiş formada yerinə yetirilməsi ilə;
- qabarıq diaqonal zolaqların kəsişdiyi düyünlərin, onlara yerləşdirilmiş qabarıq üslublaşdırılmış dəyirmiləşdirilmiş çiçəklərlə təchiz edilmiş formada yerinə yetirilməsi ilə;
- panelin kənarlarındakı zolaqların kəsişdiyi düyünlərin yarısı kəsilməmiş formada yerinə yetirilməsi ilə;
- panelin üz səthinin ağac teksturu və fakturası formasında yerinə yetirilməsi ilə;

(Fotoşəkillər 1.1; 1.2; 1.5; 1.6; 1.7)

fərqlənir:

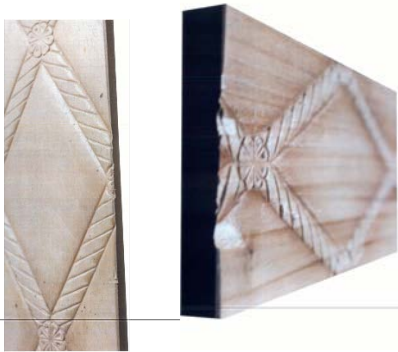

- panelin üz səthinin tutqun fakturalı, ağac teksturunu imitasiya edən yapışdırılmış plyonka ilə üzlənmiş formada yerinə yetirilməsi ilə;

(11) S 2019 0024

(51) 32-00

(44) 28.02.2018

(71)(73) "KORAL İST" MMC (AZ)

(72) Muradov Əmir Şəmil oğlu (AZ)

(54) VƏRƏQ MATERIALI ÜÇÜN ŞƏKİL

(21) S2017 0028

(22) 01.08.2017

(57) Vərəq materialı üçün şəkil aşağıdakı mühüm əlamətlər məcmusu ilə xarakterizə olunur:

- bütün kompozisiya müstəvisini dolduran həndəsi motivlərdən ibarət ornamental təsvir ilə;
  - həndəsi motivlərin ritmik təkrarlanması üzərində qurulmuş kompozisiya ilə;
- fərqlənir:

Vərəq materialı üçün şəkil.

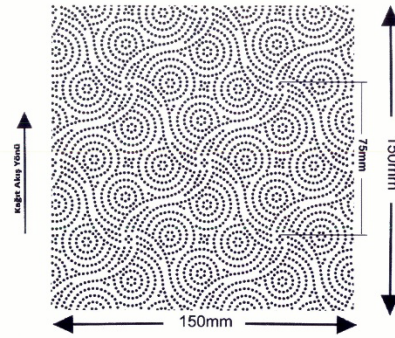

Derinlik 0,7

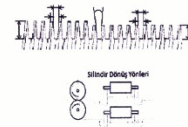

- ornamental təsvirin nöqtəli yerinə yetirilməsi ilə;
- həndəsi motivin üslublaşdırılmış romblar və konsentrik halqalar şəklində yerinə yetirilməsi;
- üslublaşdırılmış rombların diaqonal üzrə yerləşdirilməsi ilə;
- üslublaşdırılmış rombların haşiyə əmələ gətirən əyilmiş tərəflərlə işlənməsi ilə;
- üslublaşdırılmış rombların kəsişdiyi yerdə rombun tərəfinin əyriliyini təkrarlayan ləçəkləri olan dördyarpaqlının olması ilə;
- üslublaşdırılmış rombların künclərinin qapalı və açıq konsentrik halqalarla doldurulması ilə;
- motivin aralıq sahələrinin sadə xırda şəkillə doldurulması ilə.

**“Sənayə nümunələrinin beynəlxalq qeydiyyatı haqqında” Haaqə müqaviləsinin Cenevrə aktı çərçivəsində Azərbaycan Respublikasında qorunan sənayə nümunələri barədə məlumatlar**

**Сведения о международной регистрации промышленных образцов, охраняемые в Азербайджанской Республике в рамках Женевского акта Гаагского соглашения “О международной регистрации промышленных образцов”**

- (11) DM/201 765
- (15) 18.12.2018
- (22) 18.12.2018
- (28) 1
- (51) 09-03
- (73) Economic society "HASAR" (TM)
- (72) Serdar A. Poladov
- (54) 1. Qənnadı məmulatları üçün qutu / 1.  
Коробка для кондитерских изделий
- (45) 05.07.2019

1.1



1.2



1.3



1.4



1.5



1.6



1.7



- (11) DM/200 451
- (15) 08.01.2019
- (22) 08.01.2019
- (28) 4
- (51) 10-02
- (73) RADO UHREN AG (RADO WATCH CO. LTD.) (MONTRES RADO SA) (CH)
- (72) 1: Evgenia Miroshnichenko, 2: Inmaculada Bermúdez Cózar, 3: Flora Miranda, 4: Fabrice Duport
- (54) 1.-4. Saat / 1.-4. Часы
- (45) 12.07.2019



**“Sənaye nümunələrinin beynəlxalq qeydiyyatı haqqında” Haaqa müqaviləsinin Cenevrə aktı çərçivəsində Azərbaycan Respublikasında qorunan sənaye nümunələri barədə məlumatlar**

09-03 – 10-02

Bülleten № 8. 30.08.2019

1.1



1.2

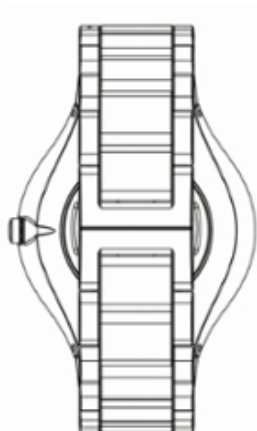

1.7



1.3

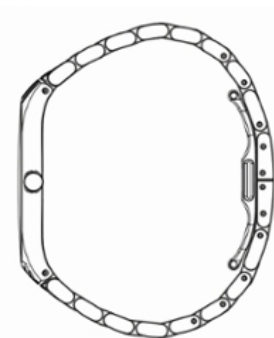

1.4

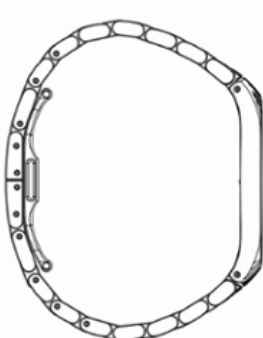

1.8



1.5

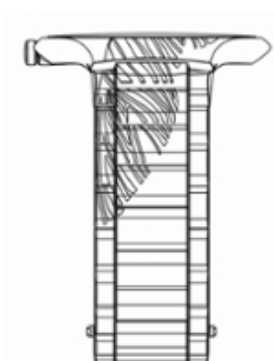

1.6

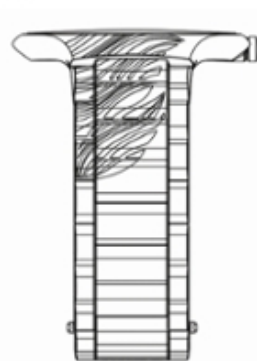

2.1



2.2

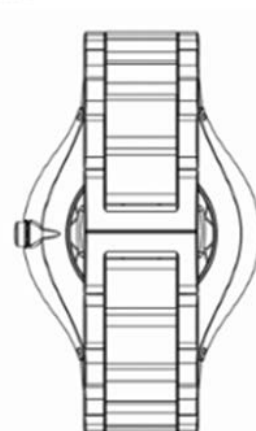

2.3

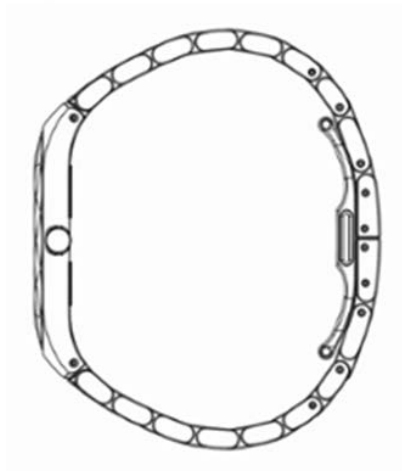

2.7



2.4

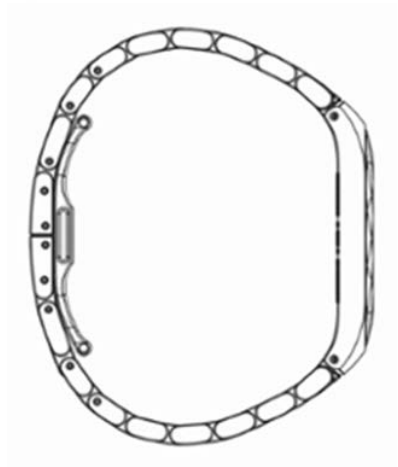

2.8



2.6

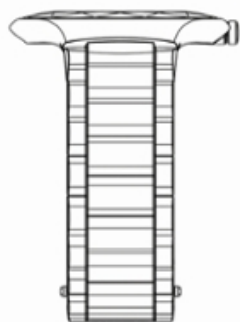

2.5

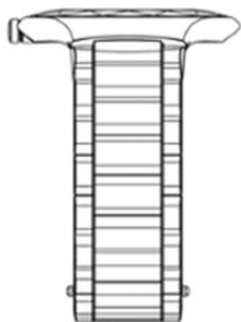

3.1



3.2

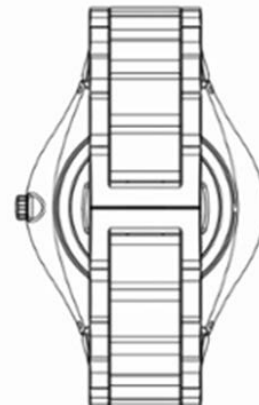

**“Sənaye nümunələrinin beynəlxalq qeydiyyatı haqqında” Haqa müqaviləsinin Cenevrə aktı çərçivəsində Azərbaycan Respublikasında qorunan sənaye nümunələri barədə məlumatlar**

10-02 – 10-02

Bülleten № 8. 30.08.2019

3.3

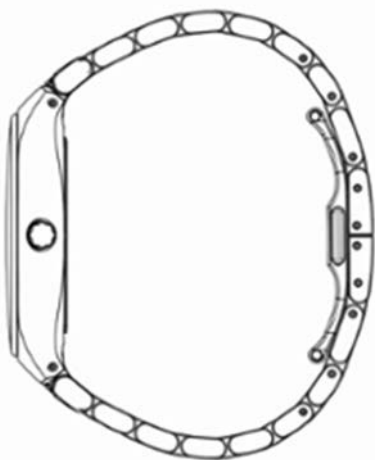

3.7



3.4

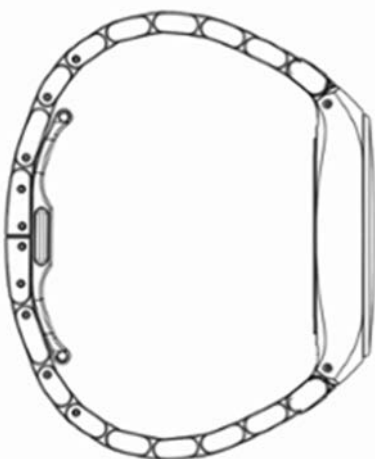

3.8



3.5

3.6

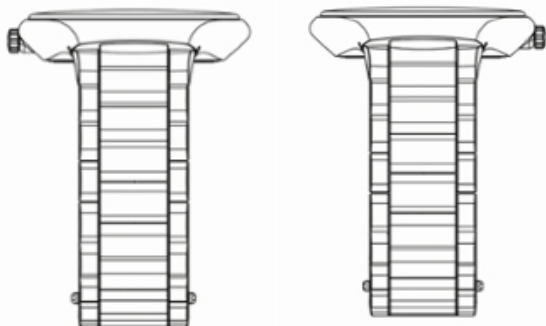

4.1

4.2



4.3

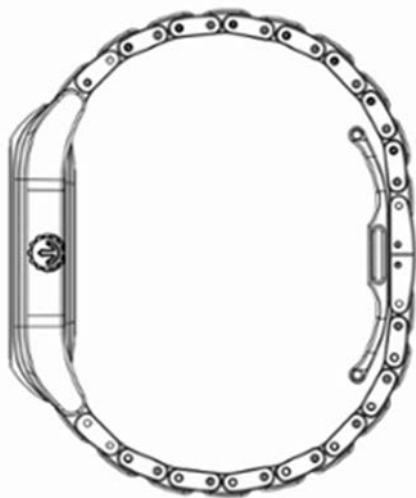

4.8



4.4

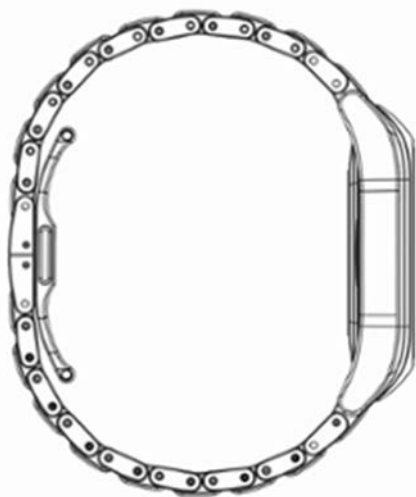

4.7



4.5

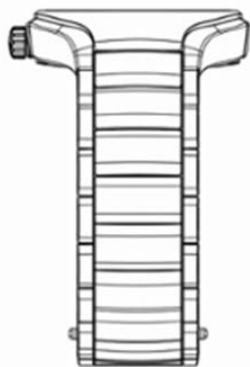

4.6

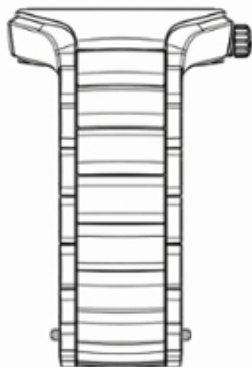

**“Sənaye nümunələrinin beynəlxalq qeydiyyatı haqqında” Haaqa müqaviləsinin Cenevrə aktı çərçivəsində Azərbaycan Respublikasında qorunan sənaye nümunələri barədə məlumatlar**

10-02 – 10-02

Bülleten № 8. 30.08.2019

(11) DM/200 969  
(15) 08.01.2019  
(22) 08.01.2019  
(28) 1  
(51) 10-02  
(73) RADO UHREN AG (RADO WATCH CO. LTD.) (MONTRES RADO SA) (CH)  
(72) Xavier Perrenoud  
(54) 1.-4. Saat / 1.-4. Часы  
(45) 12.07.2019

1.7



1.1

1.2

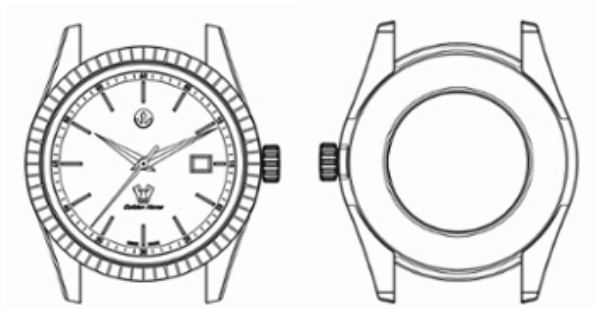

1.8



1.3

1.4



1.5



1.6

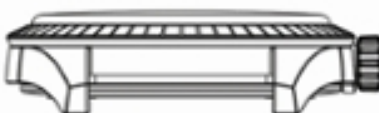

(11) DM/200 971  
(15) 08.01.2019  
(22) 08.01.2019  
(28) 1  
(51) 10-02  
(73) RADO UHREN AG (RADO WATCH CO. LTD.) (MONTRES RADO SA) (CH)  
(72) Mélanie Armenti  
(54) 1.-4. Saat / 1.-4. Часы  
(45) 12.07.2019

1.1



1.4

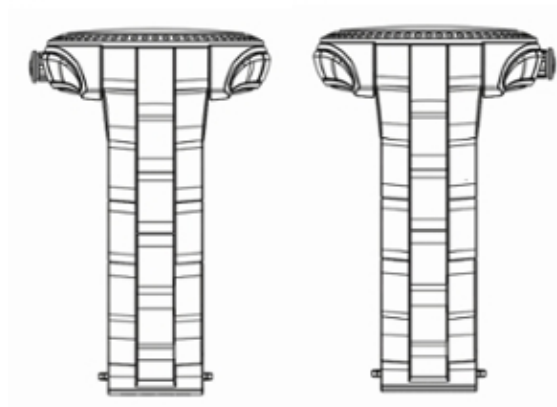

1.5

1.2

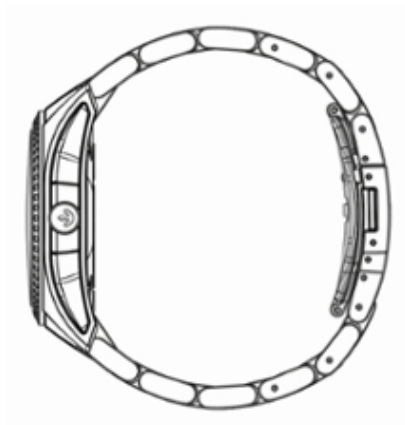

1.6



1.3

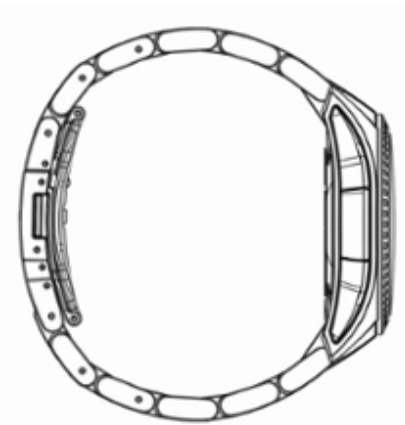

1.7



**“Sənaye nümunələrinin beynəlxalq qeydiyyatı haqqında” Haqa müqaviləsinin Cenevrə aktı çərçivəsində Azərbaycan Respublikasında qorunan sənaye nümunələri barədə məlumatlar**

10-02 – 10-02

Bülleten № 8. 30.08.2019

- (11) DM/201 023  
(15) 08.01.2019  
(22) 08.01.2019  
(28) 2  
(51) 10-02  
(73) RADO UHREN AG (RADO WATCH CO. LTD.) (MONTRES RADO SA) (CH)  
(72) 1: Kwankao Svetavimala, 2: Mélanie Armenti  
(54) 1.-4. Saat / 1.-4. Часы  
(45) 12.07.2019

1.7



1.8



2.1



2.1



2.2



1.1



1.2

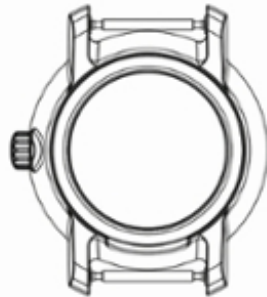

1.3



1.4



1.5



1.6



2.3

2.4

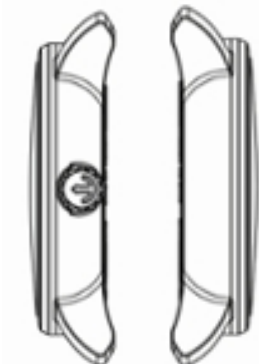

(11) DM/200 356

(15) 17.01.2019

(22) 17.01.2019

(28) 5

(51) 10-07

(73) HARRY WINSTON SA (CH)

(72) 1-3: Sophie VALZAN, 4-5: Emmanuelle DOMINGUEZ

(54) 1. Saat korpusu; 2. Siferblat; 3.-5. Saat korpusu / 1. Корпус часов; 2. Циферблат ; 3.-5. Корпус часов

(45) 19.07.2019

2.6



2.5



1.1

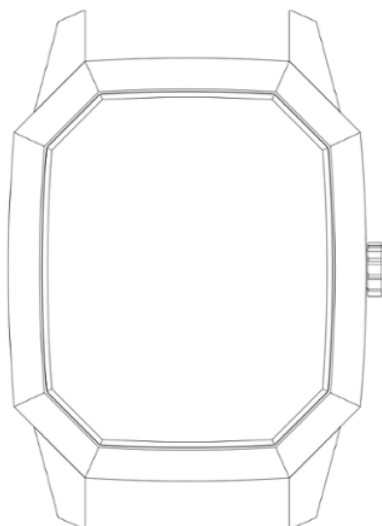

2.7



1.2

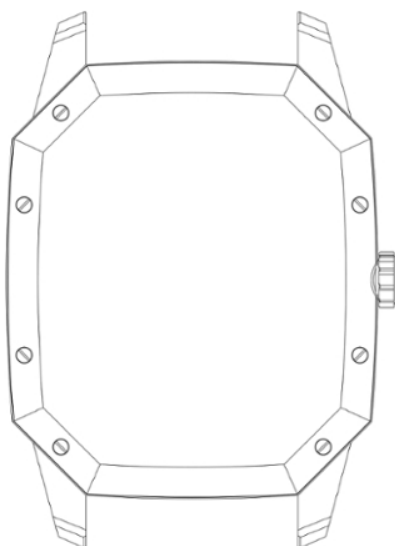

2.8





**“Sənaye nümunələrinin beynəlxalq qeydiyyatı haqqında” Haaqa müqaviləsinin Cenevrə aktı çərçivəsində Azərbaycan Respublikasında qorunan sənaye nümunələri barədə məlumatlar**

10-07 – 10-07

Bülleten № 8. 30.08.2019

1.3



1.5

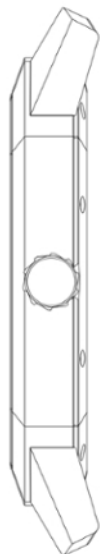

2.1

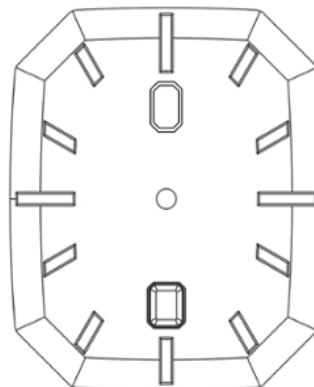

2.2

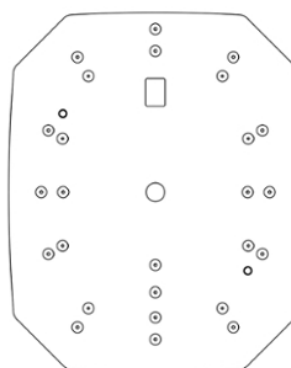

1.6



1.7

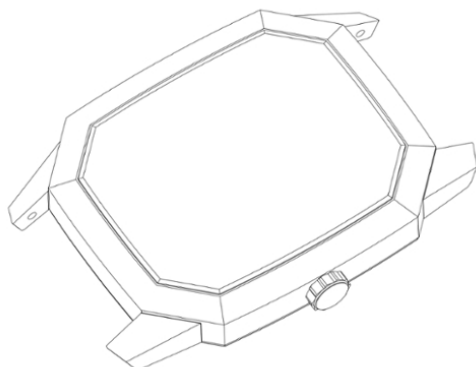

2.3



2.5



2.4



1.8

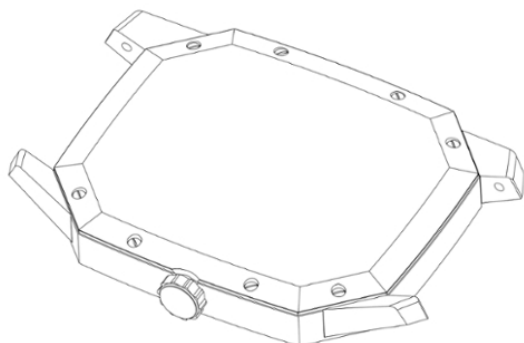

2.6



2.7

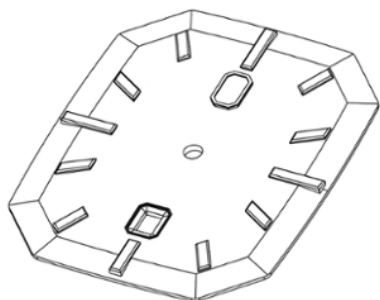

2.8

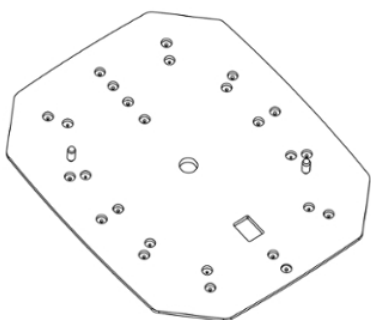

3.1



3.2

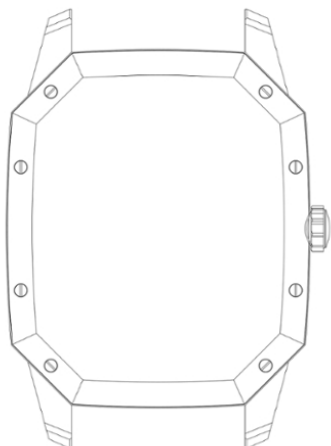

3.3



3.4

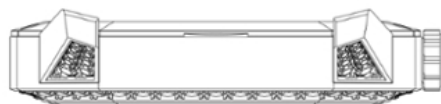

3.5



3.6



**“Sənaye nümunələrinin beynəlxalq qeydiyyatı haqqında” Haaqa müqaviləsinin Cenevrə aktı çərçivəsində Azərbaycan Respublikasında qorunan sənaye nümunələri barədə məlumatlar**

10-07 – 10-07

Bülleten № 8. 30.08.2019

3.7



4.3



4.4



3.8

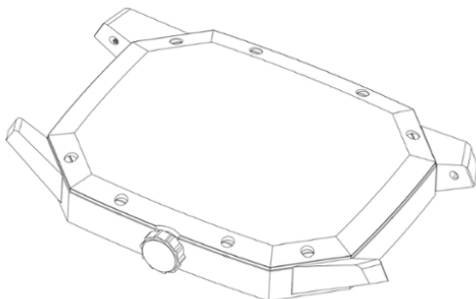

4.5



4.6



4.1

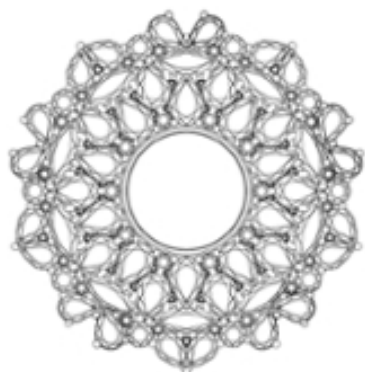

4.7



4.2



4.8

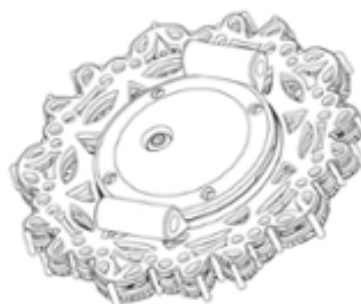

5.1

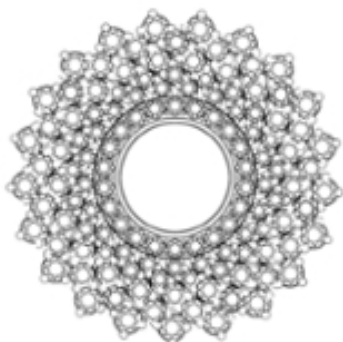

5.7



5.2

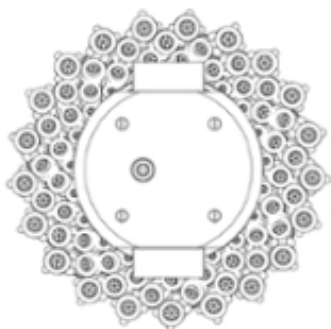

5.8

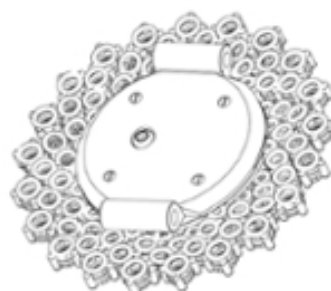

5.3



5.5



5.4



5.6



(11) DM/200 706

(15) 15.01.2019

(22) 15.01.2019

(28) 1

(51) 10-07

(73) SWATCH AG (SWATCH SA) (SWATCH LTD.) (CH)

(72) Grégoire Jeanmonod, Augustin Scott de Martinville, Elric Petit

(54) 1. Saat korpusu / 1. Корпус часов

(45) 19.07.2019

**“Sənaye nümunələrinin beynəlxalq qeydiyyatı haqqında” Haaqa müqaviləsinin Cenevrə aktı çərçivəsində Azərbaycan Respublikasında qorunan sənaye nümunələri barədə məlumatlar**

10-07 – 10-07

Bülleten № 8. 30.08.2019

1.1



1.5

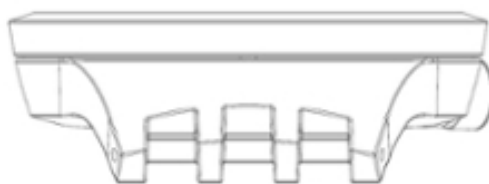

1.6



1.2



1.7

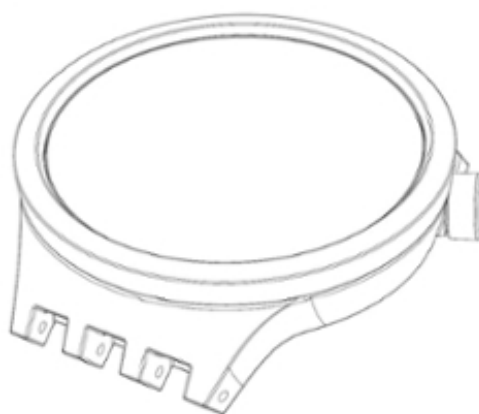

1.3

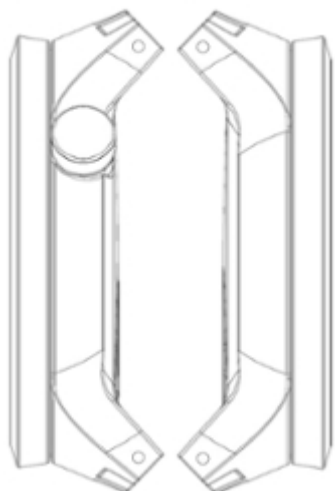

1.4

1.8

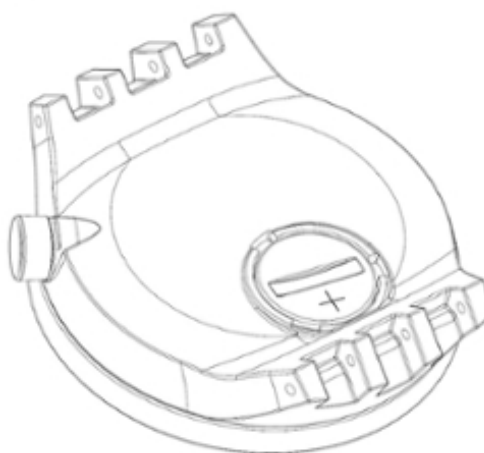

Сведения о международной регистрации промышленных образцов, охраняемые в Азербайджанской Республике в рамках Женевского акта Гаагского соглашения "О международной регистрации промышленных образцов"

Бюллетень № 8. 30.08.2019

10-07 – 10-07

(11) DM/200 707  
(15) 15.01.2019  
(22) 15.01.2019  
(28) 1  
(51) 10-07  
(73) SWATCH AG (SWATCH SA) (SWATCH LTD.) (CH)  
(72) Didier Fink  
(54) 1. Saat korpusu / 1. Корпус часов  
(45) 19.07.2019

1.1

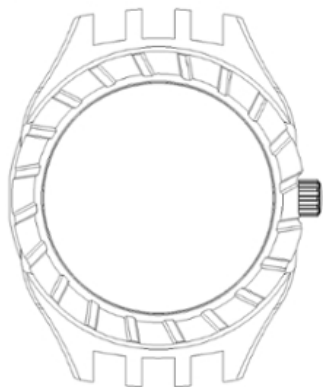

1.2

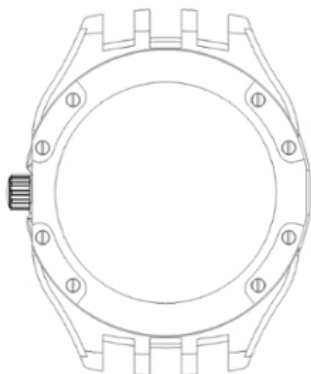

1.3

1.4

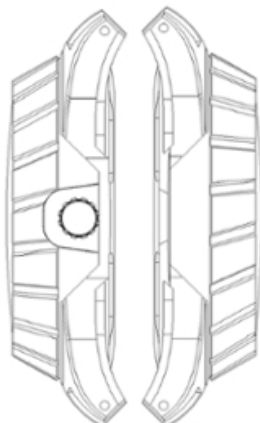

1.5

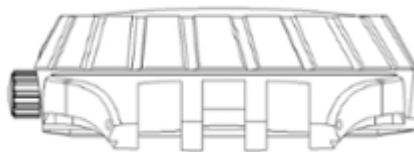

1.6

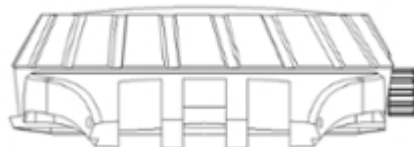

1.7

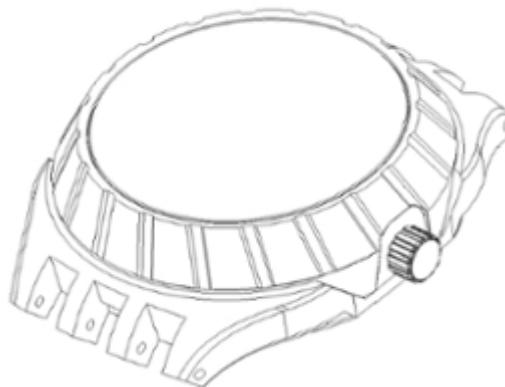

1.8

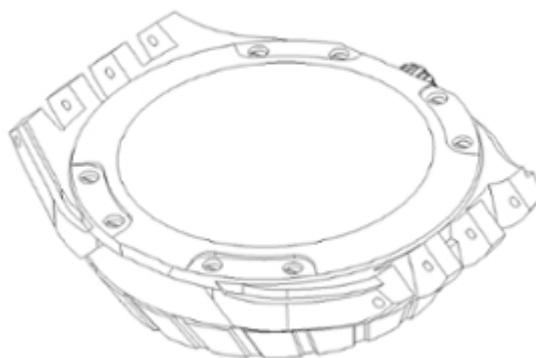

**“Sənaye nümunələrinin beynəlxalq qeydiyyatı haqqında” Haqq müqaviləsinin Cenevrə aktı çərçivəsində Azərbaycan Respublikasında qorunan sənaye nümunələri barədə məlumatlar**

11-01 – 11-01

Bülleten № 8. 30.08.2019

(11) DM/200 699  
(15) 14.01.2019  
(22) 14.01.2019  
(28)1  
(51) 11-01  
(73) HARRY WINSTON SA (CH)  
(72) Rie YATSUGI-KANG  
(54) 1. Sırğa / 1. Серьги  
(45) 19.07.2019

1.1



1.2



1.3



1.4



1.5



Сведения о международной регистрации промышленных образцов, охраняемые в Азербайджанской Республике в рамках Женевского акта Гаагского соглашения "О международной регистрации промышленных образцов"

Бюллетень № 8. 30.08.2019

11-01 – 15-07

1.6



(11) DM/202 018  
(15) 22.05.2019  
(22) 22.05.2019  
(28) 1  
(51) 15-07  
(73) Taras Moroz (UA)  
(73) Ernest Seytkhalilov (UA)  
(72) Ernest Seytkhalilov, Taras Moroz  
(54) 1.Soyuducu arabası / 1. Тележка  
холодильник  
(45) 26.07.2019

1.1

1.7



1.8



1.2





**“Sənaye nümunələrinin beynəlxalq qeydiyyatı haqqında” Haaqa müqaviləsinin  
Cenevrə aktı çərçivəsində Azərbaycan Respublikasında qorunan sənaye nümunələri  
barədə məlumatlar**

16-06 – 16-06

Bülleten № 8. 30.08.2019

- (11) DM/201 926  
(15) 18.01.2019  
(22) 18.01.2019  
(28) 2  
(51) 16-06  
(73) CHRISTIAN DIOR COUTURE (FR)  
(72) Mathieu JAMIN  
(54) 1.-2. Eynək / 1.-2. Очки  
(45) 19.07.2019

1.4



1.1



1.5



1.6

1.2



1.7



1.3



2.1



Сведения о международной регистрации промышленных образцов, охраняемые  
в Азербайджанской Республике в рамках Женевского акта Гаагского соглашения  
“О международной регистрации промышленных образцов”

Бюллетень № 8. 30.08.2019

16-06 – 25-01

2.2



2.6



2.3



2.7



2.4



(11) DM/201 922  
(15) 26.04.2019  
(22) 26.04.2019  
(28) 19  
(51) 25-01  
(73) ASAŞ ALÜMİNYUM SANAYİ VE TİCARET  
ANONİM ŞİRKETİ (TR)  
(72) Gökhan Yavuz (TR)  
(54) 1.Profil / 1. Профиль  
(45) 19.07.2019

2.5



1

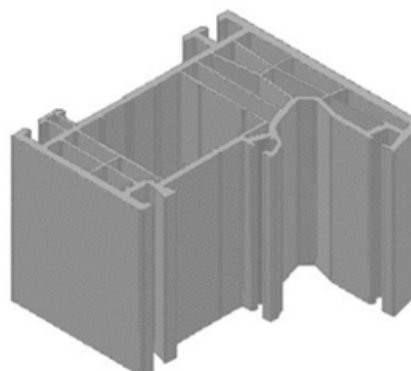

**“Sənaye nümunələrinin beynəlxalq qeydiyyatı haqqında” Haaqa müqaviləsinin Cenevrə aktı çərçivəsində Azərbaycan Respublikasında qorunan sənaye nümunələri barədə məlumatlar**

25-01 – 25-01

Bülleten № 8. 30.08.2019

2

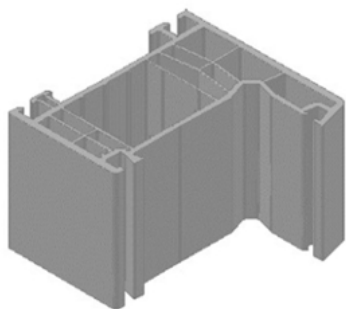

6

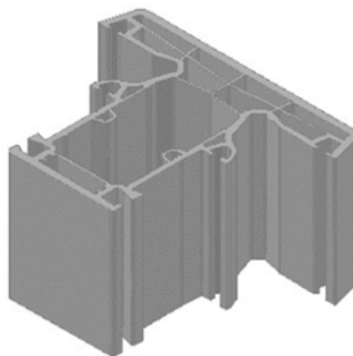

3

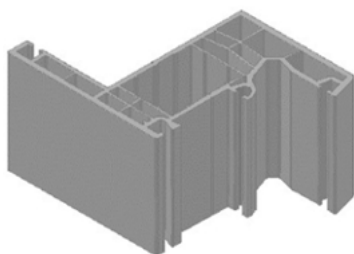

7

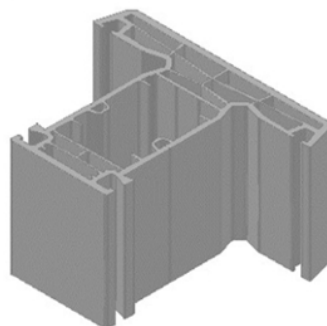

4

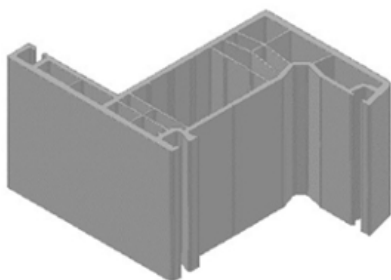

8

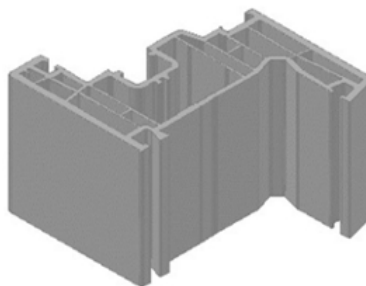

5

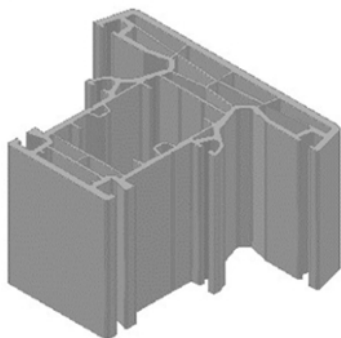

9

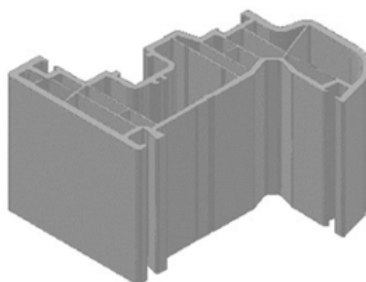

Сведения о международной регистрации промышленных образцов, охраняемые  
в Азербайджанской Республике в рамках Женевского акта Гаагского соглашения  
“О международной регистрации промышленных образцов”

25-01 – 25-01

Бюллетень № 8. 30.08.2019

10

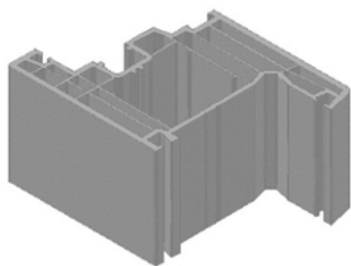

14

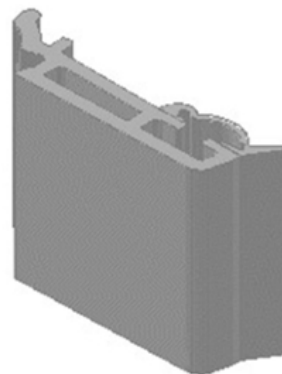

11

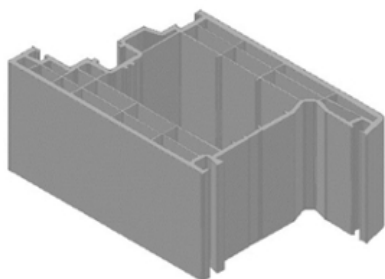

15

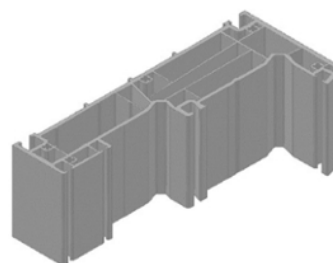

12

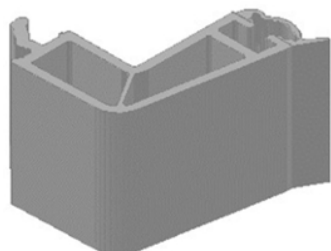

16

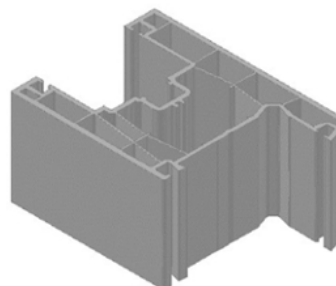

13

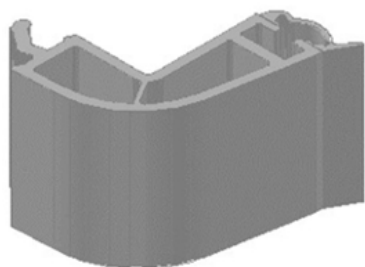

17

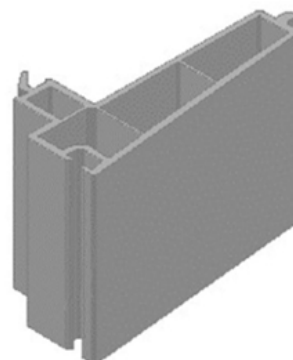

**“Sənaye nümunələrinin beynəlxalq qeydiyyatı haqqında” Haaqa müqaviləsinin Cenevrə aktı çərçivəsində Azərbaycan Respublikasında qorunan sənaye nümunələri barədə məlumatlar**

25-01 – 25-01

Bülleten № 8. 30.08.2019

---

18

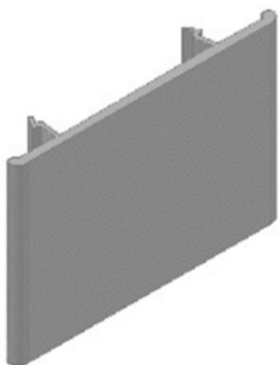

19

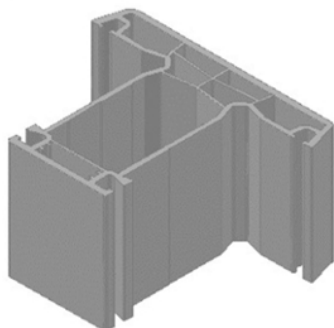

# G Ö S T Ə R İ C İ L Ə R

## SƏNAYE NÜMUNƏLƏRİ ÜZRƏ İDDİA SƏNƏDLƏRİNİN GÖSTƏRİCİLƏRİ

### SAY GÖSTƏRİCİSİ

İddia sənədinin nömrəsi	SNBT
S 2018 3076	09-03
S 2019 0003	09-03
S 2019 0016	11-01
S 2019 0017	11-01
S 2019 0018	11-01
S 2019 0019	11-01
S 2019 0020	11-01
S 2019 0028	19-08
S 2019 0029	11-01

### SİSTEMATİK GÖSTƏRİCİSİ

SNBT	İddia sənədinin nömrəsi
09-03	S 2018 3076
09-03	S 2019 0003
11-01	S 2019 0016
11-01	S 2019 0017
11-01	S 2019 0018
11-01	S 2019 0019
11-01	S 2019 0020
11-01	S 2019 0029
19-08	S 2019 0028

## SƏNAYE NÜMUNƏLƏRİ PATENTLƏRİN GÖSTƏRİCİLƏRİ

### SAY GÖSTƏRİCİSİ

Patentin nömrəsi	SNBT	Patentin nömrəsi	SNBT
S 2019 0001	17-03	S 2019 0013	25-01
S 2019 0002	17-03	S 2019 0014	25-01
S 2019 0003	17-03	S 2019 0015	14-03
S 2019 0004	21-01	S 2019 0016	12-08
S 2019 0005	07-02	S 2019 0017	12-16
S 2019 0006	25-01	S 2019 0018	12-08
S 2019 0007	25-01	S 2019 0019	12-08
S 2019 0008	25-01	S 2019 0020	12-16
S 2019 0009	25-01	S 2019 0021	12-08
S 2019 0010	25-01	S 2019 0022	09-01
S 2019 0011	25-01	S 2019 0023	09-02
S 2019 0012	25-01	S 2019 0024	32-00

## SİSTEMATİK GÖSTƏRİCİSİ

SNBT	Patentin nömrəsi	SNBT	Patentin nömrəsi
07-02	S 2019 0005	17-03	S 2019 0003
09-01	S 2019 0022	21-01	S 2019 0004
09-02	S 2019 0023	25-01	S 2019 0006
12-08	S 2019 0016	25-01	S 2019 0007
12-08	S 2019 0018	25-01	S 2019 0008
12-08	S 2019 0019	25-01	S 2019 0009
12-08	S 2019 0021	25-01	S 2019 0010
12-16	S 2019 0017	25-01	S 2019 0011
12-16	S 2019 0020	25-01	S 2019 0012
14-03	S 2019 0015	25-01	S 2019 0013
17-03	S 2019 0001	25-01	S 2019 0014
17-03	S 2019 0002	32-00	S 2019 0024

PATENT VERİLƏN İDDİA SƏNƏDLƏRİNİN  
SAY GÖSTƏRİCİSİ

İddia sənədi n Nömrəsi	Patentin Nömrəsi	İddia sənədin Nömrəsi	Patentin Nömrəsi
S2017 0007	S 2019 0006	S2017 0032	S 2019 0003
S2017 0014	S 2019 0007	S2017 0033	S 2019 0004
S2017 0018	S 2019 0008	S2017 0038	S 2019 0005
S2017 0019	S 2019 0009	S2017 3055	S 2019 0016
S2017 0020	S 2019 0010	S2017 3056	S 2019 0017
S2017 0021	S 2019 0011	S2017 3057	S 2019 0018
S2017 0022	S 2019 0012	S2017 3058	S 2019 0019
S2017 0023	S 2019 0013	S2017 3059	S 2019 0020
S2017 0024	S 2019 0014	S2017 3060	S 2019 0021
S2017 0028	S 2019 0024	S2017 3061	S 2019 0022
S2017 0030	S 2019 0001	S2017 3066	S 2019 0023
S2017 0031	S 2019 0002	S2017 3067	S 2019 0015

## СВЕДЕНИЯ О ЗАЯВКАХ НА ПРОМЫШЛЕННЫЕ ОБРАЗЦЫ

(21) S 2018 3076

(22) 04.09.2018

(51) 09-03

(71) БЕТА ГИДА САНАЙИ ВЕ ТИДЖАРЕТ  
АНОНИМ ШИРКЕТИ (TR)

(72) М.С.Хабтулабхой (LK)

(54) КОРОБКА УПАКОВОЧНАЯ ДЛЯ ЧАЯ  
"SUPER TEA"

(57) Заявленный промышленный образец коробка упаковочная для чая «SUPER TEA» характеризуется совокупностью существенных признаков:



- выполнением коробки в форме прямоугольного параллелепипеда из картона;
  - графическим оформлением коробки;
  - оформлением сторон коробки информационными надписями на английском языке;
- отличается:
- наличием слов «SUPER TEA», на всех сторонах коробки, кроме нижней стороны;
  - наличием изображения герба красного цвета с окантовкой черного цвета в виде щита с короной и с надписью золотистого

цвета буквы «В» в центре и со стилизованными изображениями двух львов по бокам на всех сторонах коробки, кроме нижней стороны;

- выполнением информативной надписи о качестве чая «PURE CEYLON TEA» на боковых сторонах коробки в центре, на передней и задней сторонах внизу;

- наличием на правой боковой стороне коробки характерных опознавательных надписей на азербайджанском языке соответствия AZZ QOST 457-2011, штрих код, состав и вес;

- оформлением на левой боковой стороне коробки информации белого и черного цвета о сертификате соответствия, адресе фирмы производителя, номере вызова, дате упаковки, сроке использования и веса;

- наличием изображения золотистого щита с надписью черным цветом буквы «В» и с окантовкой черным цветом на передней, задней и нижней стороне коробки;

- окраской коробки в зеленый цвет с окантовкой с желтым и красным цветами;

- наличием на всех сторонах коробки на зеленом фоне изображением трех листов чая светло-зеленого цвета;

- колористической обработкой поверхности фона и окантовки коробки контрастными цветами;

- оформлением всех сторон коробки растительным орнаментом.

(21) S 2019 0003

(22) 09.01.2019

(51) 09-03

(71) "Джахан Табак Бейналхалг"ООО (AZ)

(72) Гусейнзаде Амил Джаббар оглы (AZ)

(54) КОРОБКИ ДЛЯ СИГАРЕТ "WANT  
NANO" (3 варианта)

(57) Совокупность существенных признаков заявленной коробки для сигарет "Want nano" (3 вариантов) нижеследующая:





- выполнением коробок из картона в форме прямоугольного параллелепипеда;
  - выполнением коробок с открывающейся крышкой;
  - графическим оформлением коробок;
  - оформлением соответствующих сторон коробок с информационными записями и с составом сигарет;
  - наличие в лицевой и оборотной сторонах коробок прямоугольника с белым фоном, окаймленного полосками чёрного цвета;
  - наличие вертикальных складывающихся полосок для придания округлой формы краям лицевой стороны корпуса коробок во время складывания;
- Отличаются:

СВЕДЕНИЯ О ЗАЯВКАХ  
НА ПРОМЫШЛЕННЫЕ ОБРАЗЦЫ

Бюллетень № 8. 30.08.2019

09-03 – 09-03





- выполнение двух уголков лицевой стороны основного корпуса коробок в овальной форме, а двух уголков обратной стороны в острой форме;

- наличием в верхней правой части лицевой стороны коробок квадрата с округленными краями блестящего серебристого цвета с буквой "W"; написанием шрифтом серого цвета слов "A NEW DIMENSION OF FINE-CUT" в средней правой части лицевой и оборотной стороны коробки, написанием в выпуклой форме стилизованным шрифтом блестящего серебристого цвета слова "WANT" в средней правой части лицевой и оборотной стороны коробки.

В 1-ом варианте:

- выполнением поверхности коробки темно-серым цветом;

- изображением на лицевой и оборотной сторонах коробки стилизованной формы эллипса окаймленной двумя белыми линиями;

- выполнением эллипса чёрного цвета с тонкими черточками серого цвета;

- написанием в левой части верхней и нижней сторон коробки в выпуклой форме слова "WANT" стилизованным шрифтом серого цвета;

- написанием в средней правой части лицевой, оборотной, верхней и нижней сторон коробки слова "NANO" серым шрифтом;

- наличием на лицевой, оборотной, верхней и нижней сторонах коробки слова "BLACK" чёрным шрифтом на красном фоне;

- написанием в верхней части левой стороны коробки серым шрифтом аббревиатуры "HQ" (high quality);

- написанием в верхней части правой стороны коробки серым шрифтом слов "CTI" и "CAHAN TOBACCO INTERNATIONAL";

- написанием в нижней части на правой стороне серым шрифтом слов "20 CLASS A SIGARETTES";

- написанием на внутреннем ярлыке крышки в средней части серым шрифтом сопроводительной информации.

Во 2-ом варианте:

- выполнением поверхности коробки серым цветом;

- изображением на лицевой и оборотной стороне коробки стилизованного эллипса чёрного цвета с нежными черточками серого цвета;

- написанием в левой части верхней и нижней сторон коробки в выпуклой форме слова "WANT" стилизованным шрифтом чёрного цвета;

- написанием в средней правой части лицевой и оборотной стороны коробки серым шрифтом, в средней правой части верхней и нижней сторон коробки чёрным шрифтом слова "NANO";

- наличием на лицевой и оборотной сторонах коробки чёрным шрифтом на сером фоне, в верхней и нижней сторонах серым шрифтом на чёрном фоне слова "SILVER";

- написанием в верхней части левой стороны коробки чёрным шрифтом букв "HQ" (high quality) аббревиатуры;

- написанием в верхней части правой стороны коробки чёрным шрифтом выражения "CTI" и "CAHAN TOBACCO INTERNATIONAL";

- написанием в нижней части правой стороны чёрным шрифтом слов "20 CLASS A SIGARETTES";

- написанием на внутреннем ярлыке крышки в средней части черным шрифтом сопроводительной информации.

В 3-ем варианте:

- выполнением поверхности коробки светлосиним цветом;

- изображением на лицевой и оборотной стороне коробки стилизованного эллипса синего цвета с нежными черточками чёрного цвета;

- написанием в левой части верхней и нижней сторон коробки в выпуклой форме слова "WANT" стилизованным шрифтом серого цвета;
- написанием в средней правой части лицевой, оборотной, верхней и нижней сторон коробки серым шрифтом слова "NANO";
- написанием на лицевой, оборотной, верхней и нижней сторонах коробки синим шрифтом на сером фоне слова "BLUE";
- написанием в верхней части левой стороны коробки серым шрифтом букв HQ (high quality);
- написанием в верхней части правой стороны коробки серым шрифтом выражения "CTI и "CANAN TOBACCO INTERNATIONAL";
- написанием в нижней части на правой стороне серым шрифтом слов "20 CLASS A SIGARETTES";
- написанием на внутреннем ярлыке крышки в средней части серым шрифтом сопроводительной информации.

(21) S 2019 0016

(22) 06.02.2019

(51) 11-01

(71)(72) Расмина Гурбатова Эльдар кызы  
(AZ)

(54) ЮВЕЛИРНОЕ ИЗДЕЛИЕ- КОЛЬЕ

(57) Представленный промышленный образец «Ювелирное изделие- кольцо» характеризуется следующими существенными признаками:



(21) S 2019 0017

(22) 06.02.2019

(51) 11-01

(71)(72) Расмина Гурбатова Эльдар кызы  
(AZ)

(54) ЮВЕЛИРНОЕ ИЗДЕЛИЕ- КУЛОН

(57) Представленный промышленный образец «Ювелирное изделие-кулон» характеризуется следующими существенными признаками:



- составом композиционных элементов: два подвесных элемента, короткая цепь и декоративный элемент;
- наличием закрепленных на основании декоративного элемента двух подвесок из женских башмачков;
- формообразованием обеих подвесок в виде старинного женского башмачка (чарых)
- наличием центрального декоративного элемента в виде камня округлой формы и пропущенной через неё цепочки;
- выполнением движущейся цепочки, с возможностью удлинения и укорочения;
- проработкой лицевой стороны обеих подвесок эмалевым покрытием с нанесённым рисунком в виде лепестков;
- проработкой оборотной стороны обеих подвесок ажурным прорезным орнаментом



- составом композиционных элементов: подвесной элемент, соединительное ушко, подвесное ушко.
- формообразованием подвесного элемента в виде старинного женского башмачка «чарых»
- проработкой лицевой стороны подвески эмалевым покрытием.
- наличием на лицевой поверхности подвески рисунка в виде лепестков.
- проработкой оборотной стороны подвески ажурным прорезным орнаментом.

(21) S 2019 0018

(22) 06.02.2019

(51) 11-01

(71)(72) Расмина Гурбатова Эльдар кызы  
(AZ)

(54) ЮВЕЛИРНОЕ ИЗДЕЛИЕ- СЕРЬГИ

(57) Представленный промышленный образец «Ювелирное изделие- серьги» характеризуется следующими существенными признаками:



- наличием в каждой серьге основных композиционных элементов (подвеска, зажим);
- выполнением подвески в цветочном стиле состоящий из ободка и дугообразных элементов;
- соединением S – образного элемента верхней части подвески с дугообразным элементом нижней части;
- наличием мелких ограненных декоративных камней на S – образном элементе,
- расставлением вдоль нижней части S – образного элемента декоративных элементов в виде стилизованного граната, покрытые эмалью красного цвета;
- украшением нижней части подвески элементами в форме полуколец;
- наличием на застёжке декоративного элемента в виде стилизованного граната.

(21) S 2019 0019

(22) 06.02.2019

(51) 11-01

(71)(72) Расмина Гурбатова Эльдар кызы  
(AZ)

(54) КОМПЛЕКТ ЮВЕЛИРНЫХ УКРАШЕНИЙ  
СЕРЬГИ И КУЛОН

(57) Представленный промышленный образец «Комплект ювелирных украшений серьги и кулон» характеризуется следующими существенными признаками:



- комплектным решением из кулона и серег;
- выполнением кулона и серег в виде элемента круглой в плане формы, со слегка выпуклой лицевой поверхностью;
- выполнением кулона и серег с ажурным прорезным узором;
- выполнением кулона из крепежного ушка и подвесного элемента;
- наличием отверстия на кулоне продетым через него крепежного ушка;
- наличием отверстия на серьгах и продетого через него застёжки удлиненной формы;
- наличием художественного украшения в виде трёх гранатов на лицевой поверхности кулона и серег, покрытые эмалью.

(21) S 2019 0020

(22) 06.02.2019

(51) 11-01

(71)(72) Расмина Гурбатова Эльдар кызы

(AZ)

(54) КОМПЛЕКТ ЮВЕЛИРНЫХ УКРАШЕНИЙ  
СЕРЬГИ И КОЛЬЦО

(57) Представленный промышленный образец «Комплект ювелирных украшений серьги и кольцо» характеризуется следующими существенными признаками:





- комплектным решением из кольца и серег;
- единой стилиевой направленностью;
- общим декоративным оформлением верхушки кольца и основы серег;
- выполнением кольца с узкой шинкой плавно переходящей к верхушке;
- пластическим решением верхушки кольца с лицевой поверхностью и спрямлённой боковой поверхностью;
- верхушка кольца слегка имеет смещение с одной стороны;
- выполнением шинки из жёлтого золота;
- наличием у каждой из серег основных композиционных элементов: основы и пружинного замка;
- выполнением основы серег в виде фигурного тела с лицевой частью, напоминающей лиру, сильно загнутого в нижней части;
- пластическим решением лицевой поверхности основы серег чуть выпуклой, переходящей в спрямлённую боковую поверхность;
- наличием художественного украшения на боковой поверхности серег и кольца;
- наличием эмалевого покрытия на боковых поверхностях кольца и серег;

- решением декора боковой поверхности основы в виде ветки с лепестками и плодами граната выполненного эмалью;
- наличием вставок из ограненных мелких бриллиантов по краям лицевой поверхности основы серег и верхушки кольца, расположенных в ряд, а также камней фиолетового цвета расположенных в ряд от большего к меньшему на лицевой поверхности.

**(21) S 2019 0029**

**(22) 06.02.2019**

**(51) 11-01**

**(71)(72) Расмина Гурбатова Эльдар кызы  
(AZ)**

**(54) ЮВЕЛИРНОЕ ИЗДЕЛИЕ КОЛЬЦО**

**(57)** Представленный промышленный образец «Ювелирное украшение кольцо» характеризуется следующими существенными признаками:



- выполнением кольца с широкой шинкой плавно переходящей с каждой стороны к верхушке, образуя стилизованную форму в виде граната;
- решением верхушки кольца с зигзагообразной поверхностью и спрямлённой поверхностью по обеим боковым сторонам;
- проработкой всей поверхности верхушки кольца вставками из камней красного цвета;
- наличием на спрямленной боковой поверхности верхушки кольца рисунка с эмалевым покрытием в виде цветка и плода граната;

- наличием на узоре в виде цветка камней зеленого цвета;
- выполнением шинки из желтого золота с ажурной проработкой боковых сторон.

(21) S 2019 0028

(22) 05.03.2019

(51) 19-08

(71) "Нахичевань Шараб" ООО (AZ)

(72) Мамедов Ильхам Джалил оглы (AZ)

(54) ЭТИКЕТКА

(57) «Предъявленное художественно-конструкторское решение «Этикетка» характеризуется совокупностью существенных признаков:

“Кедровка”, написанная кириллицей, стилизованным шрифтом коричневого цвета.

- наличием в средней части этикетки изображения в виде волнообразной ленты коричневого цвета; написанием на ленте кириллицей стилизованным шрифтом чёрного цвета слова “Золотая”;
- написанием в нижней части этикетки чёрным шрифтом сопроводительных данных.



- выполнением с округленными углами, прямоугольной формы, сужающейся сверху вниз;
- окантовкой границы этикетки коричневыми и светло-жёлтыми полосами;
- выполнением внутренней верхней части этикетки светло-желтым, а нижней части тёмно-жёлтым цветом;
- наличием в верхней части этикетки стилизованного изображения птицы кедровки; выполнением головы птицы, смотрящей вниз и клювом, направленным вниз;
- наличием в средней части этикетки под изображением птицы названия птицы



## ПУБЛИКАЦИЯ СВЕДЕНИЙ О ПАТЕНТАХ, ВНЕСЁННЫХ В ГОСУДАРСТВЕННЫЙ РЕЕСТР ПРОМЫШЛЕННЫХ ОБРАЗЦОВ АЗЕРБАЙДЖАНСКОЙ РЕСПУБЛИКИ

(11) S 2019 0005 (21) S2017 0038  
(51) 07-02 (22) 25.12.2017  
(44) 31.05.2018  
(71)(73) Гаджиев Вахид Гаджели оглу (AZ)  
(72) Гаджиев Вахид Гаджели оглу (AZ)  
Бабаев Шахлар Махмуд оглу  
(54) ШАШЛЫЧНЫЙ ШАМПУР ДЛЯ ПЕЧИ

(57) Перечень существенных признаков заявляемого образца:

-выполнением вертикально стоящего корпуса в виде металлического стержня цилиндрической формы;



-наличием 3-х опорных ножек закреплённых к корпусу кольцевым ободком;  
-наличием на корпусе шампуров расположенных друг над другом;



-расположением 3-х шампуров под углом друг к другу, прикрепленные к корпусу кольцевым ободком и с возможностью регулирования расположения шампуров на корпусе с помощью винта на ободке;



-наличием в верхней части тонкой металлической рукоятки продетую через основание стержня корпуса которая перпендикулярна к вертикальной оси;

(11) S 2019 0022 (21) S2017 3061  
(51) 09-01 (22) 11.07.2017  
(44) 31.01.2018  
(31) 2017500691  
(32) 14.02.2017  
(33) RU

(71)(73) ООО «Парламент Дистрибьюшн» (RU)  
(72) Тарико Рустам Васильевич (RU)  
(74) Курбанов Мухтар Юсиф оглу (AZ)  
(54) БУТЫЛКА (2варианта)

(57) Бутылка (2 варианта) характеризуется следующей совокупностью существенных признаков:

- составом композиционных элементов, включающим горловину, плечики, корпус, дно;
- формообразованием корпуса на основе восьмигранной призмы;
- наличием крышки типа гуала синего цвета;
- выполнением горловины цилиндрической;
- выполнением плечиков восьмигранными чуть наклонными, с гранями трапециевидной формы;
- выполнением перехода граней корпуса в грани плечиков через наклонную фаску;
- наличием на передней верхней части корпуса горизонтально расположенного прямоугольного углубления, охватывающего лицевую и примыкающие к ней боковые грани;
- наличием на лицевой стороне корпуса проработанных графическими элементами синей наклейки, размещенной в прямоугольном углублении и прозрачной этикетки в нижней ее части;
- наличием на задней грани выдавленного изображения фрагмента архитектурного ансамбля, проступающего как фоновый рисунок передней грани;

**АЗЕРБАЙДЖАНСКАЯ РЕСПУБЛИКА**  
**ПАТЕНТЫ НА ПРОМЫШЛЕННЫЕ ОБРАЗЦЫ**

Бюллетень №8 30.08.2019

09-01 – 09-01

- наличием на синей наклейке в прямоугольном углублении надписи «ПАРЛАМЕНТ», выполненной жирными крупными прописными буквами кириллицы белого цвета, размещенной между трехполосным белым окаймлением;
  - наличием под углублением на прозрачной этикетке по центру, размещенных одна под другой графических надписей «НАСТОЯЩАЯ РУССКАЯ», «ВОДКА», выполненных прописными буквами кириллицы и «PARLIAMENT», «VODKA», выполненных прописными буквами латиницы, синим шрифтом разной величины и толщины;
  - наличием между надписями «ВОДКА» и «PARLIAMENT» красной пятиконечной звезды, слева от которой размещена надпись «PREMIUM», а справа «QUALITY», выполненная мелкими прописными буквами латиницы белого цвета;
  - наличием в нижней части этикетки синей плашки с белым верхним и нижним контуром и надписью «PRODUCT of RUSSIA»;
  - наличием над синей плашкой наклонной двухстрочной надписи «Очищено Молоком», выполненной стилизованным рукописным шрифтом кириллицы красного цвета;
  - декорированием боковой поверхности крышки по всей ее окружности стилизованным фоновым изображением фрагмента архитектурного ансамбля;
  - наличием в нижней части крышки, охватывающей всю окружность синей полосы с белым верхним и нижним контуром и надписью «ПАРЛАМЕНТ PARLIAMENT», выполненной жирными крупными прописными буквами белого цвета;
  - наличием на верхней стороне крышки изобразительно-графической композиции, выполненной белым цветом и состоящей из заключенных в белую окружность надписей «ПАРЛАМЕНТ ВОДКА», «PARLIAMENT VODKA», размещенных по кругу и изображения рукопожатия на фоне фрагмента здания по центру;
  - формообразованием доньшка трапециевидным сужением нижней части корпуса, переходящего в опорный выступ в виде усеченной перевернутой четырехугольной пирамиды со скошенными ребрами;
  - оформлением основания трапециевидного выступа по периметру рельефными рисками;
- Бутылка по 1-му варианту характеризуется выполнением донной части бесцветной.



Бутылка по 2-му варианту характеризуется выполнением донной части синего цвета.



АЗЕРБАЙДЖАНСКАЯ РЕСПУБЛИКА  
ПАТЕНТЫ НА ПРОМЫШЛЕННЫЕ ОБРАЗЦЫ

09-02-12-08

Бюллетень №8 30.08.2019

(11) S 2019 0023 (21) S2017 3066  
(51) 09-02 (22) 07.11.2017  
(44) 31.05.2018  
(31) 2017502318  
(32) 19.05.2017  
(33) RU  
(71)(73) Публичное акционерное общество  
«Нефтяная компания «ЛУКОЙЛ» (RU)  
(72) ИВАШКИН СЕРГЕЙ (RU)  
(74) Курбанов Мухтар Юсиф оглу (AZ)  
(54) КАНИСТР

(57) Заявляемая канистра характеризуется следующим:

- составом композиционных элементов: корпус, цилиндрическая горловина с резьбой, выемки для захвата сверху и ручка;

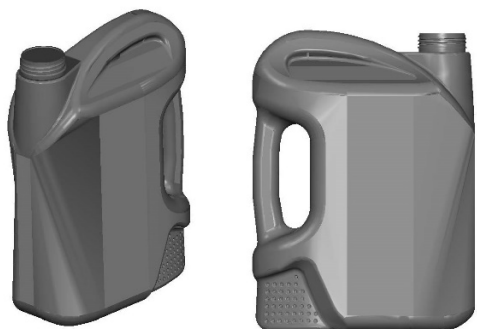

- выполнением корпуса в виде вертикально ориентированного объема, с поперечно выпуклыми передней и задней сторонами и слегка выпуклыми боковыми сторонами;



- выполнением участка верхней стороны корпуса позади горловины в виде ручки, расширяющейся в направлении от середины к краям корпуса;  
- наличием в верхней области боковых частей корпуса выемки для захвата сверху;

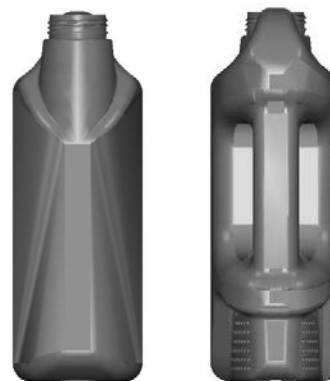

- выполнением на передней части корпуса плавно изогнутых вниз углублений, обтекающие горловину с обеих сторон и смыкающиеся на уровне  $\frac{2}{3}$  высоты корпуса;  
- выполнением соединения боковых сторон с передней стороной с закруглением углов по всей высоте корпуса;  
- выполнением в средней области боковых сторон корпуса, соединенных с его задней стороной, вытянутого овального отверстия, образующей ручки;  
- выполнением ручки, вертикально ориентированной и расширяющейся в верхней и нижней частях;  
- выполнением в нижней части задней и боковых сторон корпуса утопленной области, проработанной круглыми мелкими углублениями, расположенными в шахматном порядке.  
- выполнением большей части нижней стороны корпуса углубления с контуром на основе овала.

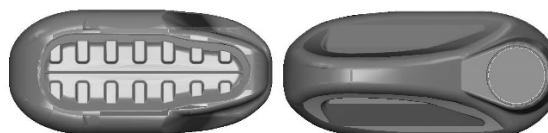

- выполнением внутри контура на основе овала относительно горизонтальной оси по краям стилизованного овала попарно симметрично прямоугольных закругленных по углам элементов.

(11) S 2019 0016 (21) S2017 3055  
(51) 12-08 (22) 05.06.2017  
(44) 30.04.2018  
(71)(73) Юньнань Лифань Цзюньма Виклз  
Ко. , Лтд. (CN)  
(72) МА Либинь (CN)  
ЛУН Юньлан (CN)  
ЯН Цянь (CN)  
ЯН Чуньян (CN)  
(74) Ягубова Тура Адынаевна (AZ)

**(54) АВТОМОБИЛЬ ГРУЗОВОЙ**

**(57)** Автомобиль грузовой характеризуется:  
- наличием кабины и открытой сверху грузовой платформы с задними и боковыми бортами;



- выполнением кабины четырёхугольной формы с укороченной передней частью, включающей лобовое стекло с продолговатыми дворниками, заднее окно, передний бампер, верхнюю и нижнюю решетки радиатора, светотехнические устройства, включая фары, а также две боковые двери которые доходят до нижнего края кабины и включают окно с наклонной нижней кромкой;



- выполнением корпуса кабины и грузовой платформы белого цвета;  
- оформлением нижнего пояса бортов грузовой платформы по всему периметру чередующимися чёрно-белыми полосками горизонтальной формы;  
- выполнением верхней части передней стороны кабины наклонной назад;  
- выполнением верхних частей боковых сторон кабины наклонными вверх друг к другу;  
- наличием удлиненных боковин кабины с дополнительными окнами;  
- наличием горизонтально ориентированных зеркал заднего вида, расположенных с обеих сторон кабины;  
- выполнением вертикально ориентированной решётки с вертикальными брусками, за задним окном кабины;

- наличием наружных выштамповок на крыше кабины  
- выполнением фар вертикально ориентированной формы на основе трапеции с закругленным верхним углом;



- выполнением верхней решетки радиатора включающей ячейки, с дугообразным нижним контуром и прямым верхним контуром;  
- выполнением нижней решетки радиатора четырехугольной формы, по бокам от которой расположены в целом четырехугольные светотехнические устройства;  
- наличием в области верхней и нижней решеток радиатора площадок для эмблемы, а также номерного знака;  
- размещением горизонтально ориентированных прямоугольных задних фонарей под задним бортом грузовой платформы.

(11) S 2019 0019  
(51) 12-08  
(44) 30.04.2018

(21) S2017 3058  
(22) 05.06.2017

(71)(73) Юньнань Лифань Цзюньма Вилз Ко., Лтд. (CN)

(72) МА Либинь (CN)  
ЛУН Юньлан (CN)  
ЯН Цянь (CN)  
ЯН Чуньян (CN)

(74) Ягубова Тура Адынаевна (AZ)  
**(54) АВТОМОБИЛЬ ГРУЗОВОЙ**

**(57)** Автомобиль грузовой характеризуется:  
- наличием кабины и открытой сверху грузовой платформы с задними и боковыми бортами;

АЗЕРБАЙДЖАНСКАЯ РЕСПУБЛИКА  
ПАТЕНТЫ НА ПРОМЫШЛЕННЫЕ ОБРАЗЦЫ

12-08-12-08

Бюллетень №8 30.08.2019



- выполнением кабины четырёхугольной формы с укороченной передней частью, включающей лобовое стекло с продолговатыми дворниками, заднее окно, передний бампер, решетку радиатора, светотехнические устройства, включая фары, а также две боковые двери, которые доходят до нижнего края кабины и включают окно с наклонной нижней кромкой;



- выполнением верхней части передней стороны кабины наклонной назад;  
- выполнением верхних частей боковых сторон кабины наклонными вверх друг к другу;  
- наличием удлиненных боковин кабины с дополнительными окнами;  
- наличием вертикально ориентированных зеркал заднего вида на кронштейнах, расположенных по обе стороны кабины;



- выполнением корпуса кабины и грузовой платформы формы белого цвета;  
- оформлением нижнего пояса бортов грузовой платформы по всему периметру чередующимися чёрно-белыми полосками горизонтальной формы;



- выполнением лобового стекла плавно переходящий в пластиковый «фартук» тёмного цвета трапециевидной формы;  
- выполнением бампера несколько выступающим;  
- выполнением вертикально ориентированной решётки с вертикальными брусками, за задним окном кабины, которая несколько превышает высоту самой кабины;



- наличием наружных продольных выштамповок на крыше кабины, а также люка квадратной формы расположенного на середине;
- выполнением фар в целом в форме параллелограмма;
- выполнением решетки радиатора в целом в форме на основе перевернутой трапеции, с центральной горизонтальной перекладиной;
- наличием площадок для эмблемы, а также номерного знака, расположенных над и под решеткой радиатора соответственно;
- наличием под фарами в целом четырехугольных светотехнических устройств;
- размещением горизонтально ориентированных прямоугольных задних фонарей под задним бортом грузовой платформы.



- выполнением кабины четырехугольной формы с укороченной передней частью, включающей лобовое стекло с продолговатыми дворниками, заднее окно, передний бампер, верхнюю и нижнюю решетки радиатора, светотехнические устройства, включая фары, а также две боковые двери, которые доходят до нижнего края кабины и включают окно с наклонной нижней кромкой;



- выполнением корпуса кабины и грузовой платформы темного цвета;
- оформлении нижнего пояса бортов грузовой платформы по всему периметру чередующимися чёрно-белыми полосками горизонтальной формы;

(11) S 2019 0021

(51) 12-08

(44) 30.04.2018

(71)(73) Юньнань Лифань Цзюньма Виклз

Ко., Лтд. (CN)

(72) МА Либинь (CN)

ЛУН Юньлан (CN)

ЯН Цянь (CN)

ЯН Чуньян (CN)

(74) Ягубова Тура Адынаевна (AZ)

(54) АВТОМОБИЛЬ ГРУЗОВОЙ

(57) Автомобиль грузовой характеризуется:

- наличием кабины и открытой сверху грузовой платформы с задними и боковыми бортами;



**АЗЕРБАЙДЖАНСКАЯ РЕСПУБЛИКА**  
**ПАТЕНТЫ НА ПРОМЫШЛЕННЫЕ ОБРАЗЦЫ**

12-08-12-16

Бюллетень №8 30.08.2019



- наличием под задним бортом грузовой платформы перекладки, прикрепленной к номерному знаку;
- выполнением верхней части передней стороны кабины наклоненной назад;



- выполнением верхних частей боковых сторон кабины наклонными вверх друг к другу;
- наличием удлиненных боковин кабины с дополнительными окнами;
- наличием горизонтально ориентированных зеркал заднего вида, расположенных с обеих сторон кабины;
- выполнением бампера несколько выступающим;
- выполнением вертикально ориентированной решетки с вертикальными брусками, за задним окном кабины;
- наличием наружных выштамповок на крыше кабины;

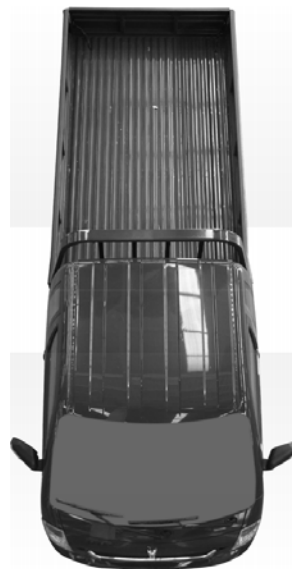

- выполнением фар вертикально ориентированной формы на основе трапеции с закругленным верхним углом;
- выполнением верхней решетки радиатора включающей ячейки, а также H-образный металлический элемент с проходящей по всей длине решетки горизонтальной перекладкой;
- выполнением нижней решетки радиатора в форме на основе перевернутой трапеции, включающей ячейки, по бокам от которой расположены в целом четырехугольные вертикально ориентированные светотехнические устройства;
- наличием эмблемы, расположенной в области верхней решетки радиатора, а также площадки для номерного знака, расположенной в области нижней решетки радиатора;
- размещением горизонтально ориентированных прямоугольных задних фонарей под задним бортом грузовой платформы.

(11) S 2019 0017

(51) 12-16

(44) 30.04.2018

(71)(73) Юньнань Лифань Цзюньма Виклз Ко., Лтд. (CN)

(72) МА Либинь (CN)

ЛУН Юньлан (CN)

ЯН Цянь (CN)

ЯН Чуньян (CN)

(74) Ягубова Тура Адынаевна (AZ)

(54) КАБИНА ГРУЗОВОГО АВТОМОБИЛЯ

(57) Кабина грузового автомобиля характеризуется:

**АЗЕРБАЙДЖАНСКАЯ РЕСПУБЛИКА**  
**ПАТЕНТЫ НА ПРОМЫШЛЕННЫЕ ОБРАЗЦЫ**

Бюллетень №8 30.08.2019

12-06-12-16

- выполнением кабины четырёхугольной формы с укороченной передней частью, включающей лобовое стекло с продолговатыми дворниками, заднее окно, передний бампер, верхнюю и нижнюю решетки радиатора, светотехнические устройства, включая фары, а также две боковые двери, которые доходят до нижнего края кабины и включают окно с наклонной нижней кромкой;



- выполнением верхней части передней стороны кабины наклонной назад;  
- выполнением верхних частей боковых сторон кабины наклонными вверх друг к другу;



- наличием наружных продольных выштамповок на крыше кабины;



- выполнением вертикально ориентированной решётки с вертикальными брусками, за задним окном кабины;  
- наличием удлиненных боковин кабины с дополнительными окнами;

- наличием горизонтально ориентированных зеркал заднего вида, расположенных с обеих сторон кабины;  
- выполнением фар вертикально ориентированной формы на основе трапеции с закругленным верхним углом;  
- выполнением верхней решетки радиатора включающей ячейки, с дугообразным нижним контуром и прямым верхним контуром;  
- выполнением нижней решетки радиатора четырёхугольной формы, по бокам от которой расположены в целом четырёхугольные светотехнические устройства;  
- наличием в области верхней и нижней решеток радиатора площадок для эмблемы, а также номерного знака.

(11) S 2019 0020

(51) 12-16

(44) 30.04.2018

(71)(73) Юньнань Лифань Цзюньма Вилкз

Ко., Лтд. (CN)

(72) МА Либинь (CN)

ЛУН Юньлан (CN)

ЯН Цянь (CN)

ЯН Чуньян (CN)

(74) Ягубова Тура Адынаевна (AZ)

(54) КАБИНА ГРУЗОВОГО АВТОМОБИЛЯ

(21) S2017 3059

(22) 05.06.2017

(57) Кабина грузового автомобиля характеризуется:

- выполнением кабины четырёхугольной формы с укороченной передней частью, включающей лобовое стекло с продолговатыми дворниками, заднее окно, решетку радиатора, фары, а также две боковые двери, которые доходят до нижнего края кабины и включают окно с наклонной нижней кромкой;



- выполнением верхней части передней стороны кабины наклонной назад;  
- выполнением верхних частей боковых сторон кабины наклонными вверх друг к другу;



**АЗЕРБАЙДЖАНСКАЯ РЕСПУБЛИКА**  
**ПАТЕНТЫ НА ПРОМЫШЛЕННЫЕ ОБРАЗЦЫ**

12-06-14-03

Бюллетень №8 30.08.2019



- выполнением лобового стекла плавно переходящий в пластиковый «фартурк» тёмного цвета трапециевидной формы;



- наличием наружных продольных выштамповок на крыше кабины, а также люка квадратной формы, расположенного на середине;



- наличием удлиненных боковин кабины с дополнительными окнами;  
- наличием вертикально ориентированных зеркал заднего вида на кронштейнах, расположенных по обе стороны кабины;  
- выполнением фар в целом в форме параллелограмма;  
- наличием площадки овальной формы для эмблемы, расположенной над решеткой радиатора;  
- выполнением решетки радиатора в целом в форме на основе перевернутой трапеции, с центральной горизонтальной перекладиной;

- наличием вертикально ориентированного изогнутого воздухозаборника, расположенного за кабиной.

(11) S 2019 0015

(51) 14-03

(44) 31.05.2018

(31) 004025385

(32) 31.05.2017

(33) EM

(71)(73) Арчелик Аноним Ширкети (TR)

(72) Гизем Дуракоглу (TR)

Тамер Йуксек (TR)

Озлем Кок (TR)

Джан Онур Ванджи (TR)

Едже Чинар (TR)

Аслы Окмен (TR)

Доган Джан Сагыросаноглу (TR)

Нихат Дуран (TR)

(74) Эфендиев Вагиф Фируз оглу (AZ)

(54) ПУЛЬТ ДИСТАНЦИОННОГО

УПРАВЛЕНИЯ

ТЕЛЕВИЗИОННЫХ ПРИЕМНИКОВ

(57) Заявляемый образец «ПУЛЬТ ДИСТАНЦИОННОГО УПРАВЛЕНИЯ ТЕЛЕВИЗИОННЫХ ПРИЕМНИКОВ» (в дальнейшем «пульт») характеризуется совокупностью нижеперечисленных признаков:

- выполнением корпуса на основе: скошенного в заднем направлении вертикально развитого объема;

- объема с прямоугольной лицевой панелью развитой по высоте с заovalенной нижней стороной;

- выполнением задней крышки для отсека батарей прямоугольной со скошенной нижней частью;

- наличием верхней, средней и нижней зон функциональных групп кнопок на лицевой панели пульта ;

- наличием круглых и прямоугольных функциональных кнопок на лицевой панели;

- наличием средней функциональной зоны, включающей центральный круглый элемент, окруженный кольцеобразным элементом;

Отличающийся:

- выполнением корпуса, при виде сбоку, в виде трапеции с наклонной стороной противоположной основанию;

- выполнением всех граней и углов корпуса пульта скругленными;



- выполнение задней крышки (фронтальная проекция) в виде развитого по высоте прямоугольного листа в верхней части, и, расширяющегося в нижней части корпуса пульта;
- также нижняя часть крышки (батарейный отсек) в боковой проекции изогнута в направлении к лицевой панели, достигает ее, повторяя контур корпуса пульта;
- выполнением задней крышки пульта выделенной тонально светлой и с нанесенной наружной фаской по всему периметру крышки;
- наличием верхней, средней и нижней зон функциональных групп кнопок на лицевой панели пульта;
- выполнением верхней зоны функциональных кнопок: с тремя вертикальными рядами круглых кнопок; с двумя горизонтальными рядами прямоугольных кнопок; и одной прямоугольной кнопкой сверху с функцией вкл./выкл.;
- выполнением средней зоны лицевой панели с вписанным в ее центре большим тором с конической, скошенной к центру поверхностью, и, с кольцеобразной скошенной наружу, проработанной контрастно-светлой окантовкой;
- выполнением тора, вписанным в слегка выступающую из массива панели, квадратную площадку со скругленными углами, которая разделена по середине узкой вертикальной канавкой;



- наличием внутри тора, вписанных в конфигурацию круга двух рельефно выступающих полусферических объемов, между которыми

- помещено вертикально ориентированное колесико-манипулятор;
- выполнением квадратной рельефной площадки, тора, полусферических объемом и колесика тонально притемненными;
- выполнением нижней зоны функциональных кнопок: с четырьмя рядами горизонтально ориентированных прямоугольных кнопок снизу; Далее сверху двух вертикально ориентированных прямоугольных кнопок по краям панели и двух вертикально ориентированных круглых кнопок посередине;



- выполнением всех функциональных кнопок рельефно выступающими на одну высоту, плоскими, с минимально скругленными гранями и углами, и, выделенными тонально более светлыми по отношению к поверхности панели;
- исполнением в нижней зоне лицевой панели узкой щели для прохождения звукового сигнала;
- выполнением нижнего участка лицевой панели, слегка выступающим и выделенным фактурно, относительно основной функциональной поверхности с кнопками;
- выполнением нижнего участка лицевой панели в виде слегка рельефно выступающего широкого сегмента с заovalенными углами и переходящего на скошенные назад грани корпуса;
- далее этот сегмент простирается вверх, повторяя контур задней части корпуса пульта;
- выполнением передних граней корпуса скругленными и частично выделенными гладкой фактурой и тонально;
- выполнением этих граней исходящими вертикально из нижнего слегка выступающего сегмента панели и продолженными вверх;
- в верхней части корпуса они не смыкаются и разделены верхним срединным участком грани, выделенным фактурно и тонально.

**АЗЕРБАЙДЖАНСКАЯ РЕСПУБЛИКА**  
**ПАТЕНТЫ НА ПРОМЫШЛЕННЫЕ ОБРАЗЦЫ**

17-03 – 17-03

Бюллетень №8 30.08.2019

(11) S 2019 0001      (21) S2017 0030  
(51) 17-03            (22) 14.09.2017  
(44) 31.01.2018  
(71)(72)(73) Алилиджанзаде Горхмаз Мамед  
оглы (AZ)  
**(54) СТРУННЫЙ ПЛЕКТОРНЫЙ**  
**МУЗЫКАЛЬНЫЙ ИНСТРУМЕНТ**



(57) Промышленный образец «плекторный струнный музыкальный инструмент» характеризуется совокупностью нижеперечисленных признаков:  
-наличием композиционных элементов: корпус, гриф, головка;



-выполнением грифа уплощённой формы с передней стороны и скругленным с задней стороны;  
-окантовка грифа жилками белого, чёрного и бордового цвета;  
-наличием в нижней части полупрозрачной поверхности корпуса выступающего элемента (подгрифок) квадратной формы;  
-наличие на доньшке корпуса металлической декоративной планки для закрепления концов струн.

выполнением корпуса и головки фигурной формы в виде «бута» в едином стиле;  
-выполнением передней стороны корпуса плоской формы натянутой полупрозрачной кожаной мембраной, а также выполнением боковой и задней стороны корпуса обтекаемой округлой формы изготовленного из деревянного материала;

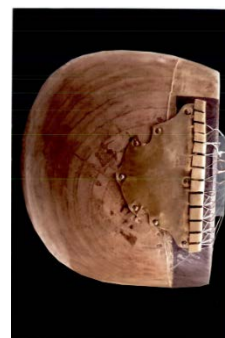

(11) S 2019 0002      (21) S2017 0031  
(51) 17-03            (22) 14.09.2017  
(44) 31.01.2018  
(71)(72)(73) Алилиджанзаде Горхмаз Мамед  
оглы (AZ)  
**(54) СМЫЧКОВЫЙ СТРУННЫЙ**  
**МУЗЫКАЛЬНЫЙ ИНСТРУМЕНТ**

(57) Промышленный образец «смычковый струнный инструмент» характеризуется совокупностью нижеперечисленных признаков:  
-наличием композиционных элементов: корпус, гриф, головка;



-выполнением корпуса и головки грифа фигурной формы в виде «бута» в едином стиле;



-выполнением передней стороны корпуса плоской формы затянутой полупрозрачной кожаной мембраной, а также выполнением боковой и задней стороны корпуса обтекаемой округлой формы изготовленного из деревянного материала;



-выполнением грифа в форме цилиндра с поперечно срезанным нижним концом

сопряжённого с верхним внешним концом корпуса;  
-наличием выступающего элемента (подгрифок) полукруглой формы на верхней полупрозрачной поверхности корпуса;



наличием в нижней части полупрозрачной поверхности корпуса металлического элемента фигурной формы в виде «бокала» для закрепления концов струн.

(11) S 2019 0003

(51) 17-03

(44) 31.01.2018

(71)(72)(73) Алилиджанзаде Горхмаз Мамед оглы (AZ)

**(54) ПЛЕКТОРНЫЙ СТРУННЫЙ МУЗЫКАЛЬНЫЙ ИНСТРУМЕНТ**

(21) S2017 0032

(22) 14.09.2017

(57) Промышленный образец «плекторный струнный музыкальный инструмент» характеризуется совокупностью нижеперечисленных признаков:

-наличием композиционных элементов: корпус, гриф, головка;



-выполнением корпуса и головки фигурной формы в виде «бута» в едином стиле;  
-выполнением корпуса уплощённого с передней и задней стороны (дека) и с выпуклыми, округлыми боковыми сторонами;  
-разделением загнутой части с задней стороны корпуса усечённой чертой;

**АЗЕРБАЙДЖАНСКАЯ РЕСПУБЛИКА  
ПАТЕНТЫ НА ПРОМЫШЛЕННЫЕ ОБРАЗЦЫ**

17-03 – 21-01

Бюллетень №8 30.08.2019



-покрытие всей поверхности корпуса тонким деревянным материалом, исключая загнутую верхнюю часть (бече) задней стороны корпуса;  
-плавным переходом верхней части корпуса в гриф;  
-выполнением грифа уплощённой формы с передней стороны и округленным с задней стороны;



-наличием на передней стороне корпуса 3-х резных орнаментов округлой формы разного размера, расположенные друг за другом в горизонтальном направлении;  
-выполнением большого орнамента, расположенного на середине корпуса, в форме круга с узорами буты равномерно расставленные по всей окружности;



выполнением второго орнамента средней величины в форме круга состоящая из полумесяца и восьмиконечной звезды;  
выполнением третьего орнамента меньшей величины, в форме круга с узором стилизованной восьмиконечной звезды;

-окантовка грифа жилками белого, чёрного и жёлтого цвета;

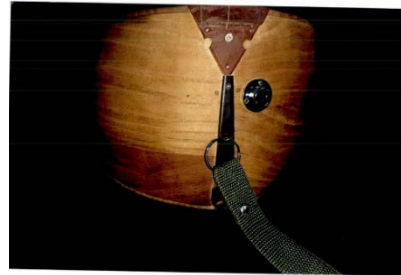

- наличие на доньшке корпуса планки из пластмассы для закрепления концов струн.

(11) S 2019 0004

(21) S2017 0033

(51) 21-01

(22) 17.10.2017

(44) 31.05.2018

(71)(72)(73) Мустафаева Лала Расим гызы (AZ)

(54) КУКЛА (10 вариантов)

(57) Представленный промышленный образец Кукла (10 вариантов) характеризуются следующими существенными признаками:  
Вариант 1 характеризуется:

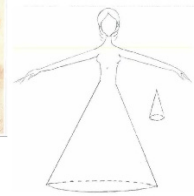

- выполнением куклы в национальном костюме

Бюллетень №8 30.08.2019

- образным решением персонажа в виде женщины отражающей танцевальную сценку
  - наличием графического рисунка лица
  - решением комплекта костюма юбка, прилегающая кофта, арагчын и платок
  - выполнением объемной юбки с драпировками, а именно складками скрученными в вертикальном и косом направлении и креплением к корпусу в таком же виде.
  - исполнением силуэта куклы с тонкой талией и расширяющейся книзу юбкой;
  - наличием юбки выполненной из тканей в три слоя;
  - наличием украшений;
  - исполнением подола юбки, края кофты и рукавов отделкой из галуна;
  - корпусом изготовленной в конусовидной геометрической форме;
  - выполнением корпуса из дерева
- Вариант 2 характеризуется:

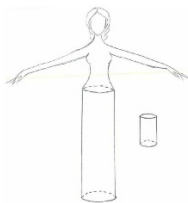

- выполнением куклы в национальном костюме;

- образным решением персонажа в виде женщины отражающей танцевальную сценку;
  - наличием графического рисунка лица;
  - решением комплекта костюма юбка, прилегающая кофта, арагчын и платок;
  - выполнением объемной юбки с драпировками, а именно складками скрученными в вертикальном и косом направлении и креплением к корпусу в таком же виде;
  - исполнением силуэта куклы с тонкой талией и расширяющейся книзу юбкой;
  - наличием украшений исполнением подола юбки, края кофты и рукавов отделкой из галуна;
  - корпусом изготовленной в форме цилиндра выполнением корпуса из дерева;
- Вариант 3 характеризуется:

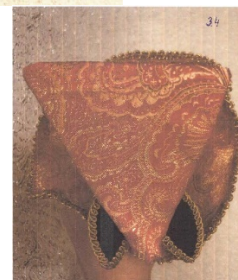
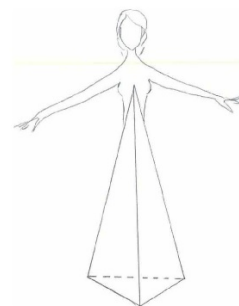

- выполнением куклы в национальном костюме;
- образным решением персонажа в виде женщины отражающей танцевальную сценку
- наличием графического рисунка лица;
- решением комплекта костюма юбка, прилегающая кофта, арагчын и платок;
- выполнением объемной юбки с драпировками, а именно складками скрученными в верти-

**АЗЕРБАЙДЖАНСКАЯ РЕСПУБЛИКА  
ПАТЕНТЫ НА ПРОМЫШЛЕННЫЕ ОБРАЗЦЫ**

21-01-21-01

Бюллетень №8 30.08.2019

кальном и косом направлении и креплением к корпусу в таком же виде.

- исполнением силуэта куклы с тонкой талией и расширяющейся книзу юбкой;
- наличием украшений;
- исполнением подола юбки, края кофты и рукавов отделкой из галуна;
- демонтированием ног, обуви куклы под юбку;
- корпусом изготовленной в форме треугольной пирамиды;
- выполнением корпуса из железа.

Вариант 4 характеризуется:



- выполнением куклы в национальном costume;
- образным решением персонажа в виде женщины отражающей танцевальную сценку
- наличием графического рисунка лица;
- решением комплекта костюма юбка, прилегающая кофта, арагчын и платок;

- выполнением юбки с драпировками, а именно складками скрученными в вертикальном и косом направлении и креплением к корпусу в таком же виде.

- исполнением силуэта куклы с тонкой талией и расширяющейся книзу юбкой;
- наличием украшений;
- исполнением подола юбки, края кофты и рукавов отделкой из галуна;
- корпусом изготовленной в форме четырехугольной пирамиды;
- выполнением корпуса из картона.

Вариант 5 характеризуется:

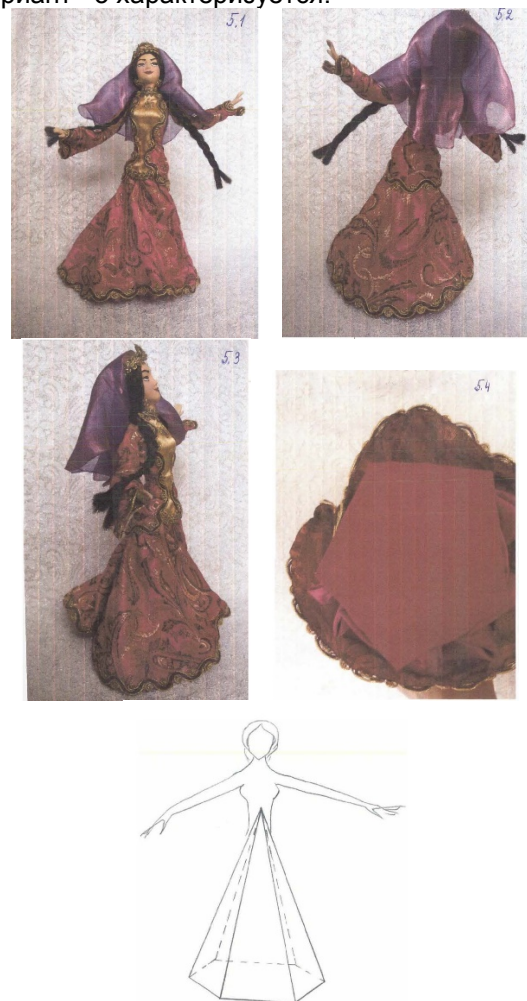

- выполнением куклы в национальном costume;
- образным решением персонажа в виде женщины отражающей танцевальную сценку;
- наличием графического рисунка лица;
- решением комплекта костюма юбка, прилегающая кофта, арагчын и платок
- выполнением объемной юбки с драпировками, а именно складками скрученными в верти-

Бюллетень №8 30.08.2019

кальном и косом направлении и креплением к корпусу в таком же виде.

- исполнением силуэта куклы с тонкой талией и расширяющейся книзу юбкой
- наличием юбки выполненной из тканей в два слоя;
- наличием украшений;
- исполнением подола юбки, края кофты и рукавов отделкой из галуна;
- корпусом изготовленной в геометрической форме пятиугольная пирамида;
- выполнением корпуса из дерева.

Вариант 6 характеризуется:



- выполнением куклы в национальном костюме;
- образным решением персонажа в виде женщины отражающей танцевальную сценку;
- наличием графического рисунка лица;
- решением комплекта костюма юбка, прилегающая кофта, арагчын и платок;
- выполнением юбки с драпировками, а именно складками скрученными в вертикальном и косом направлении и креплением к корпусу в таком же виде;
- исполнением силуэта куклы с тонкой талией и расширяющейся книзу юбкой;
- наличием украшений;
- исполнением подола юбки, края кофты и рукавов отделкой из галуна;

- корпусом изготовленной в форме шестиугольный конус:

-выполнением корпуса из железа.

Вариант 7 характеризуется

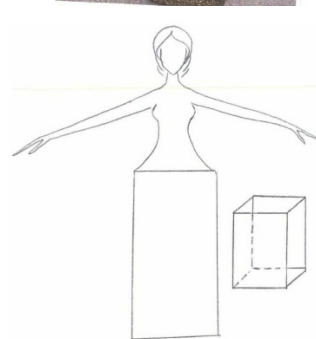

- выполнением куклы в национальном костюме;
- образным решением персонажа в виде женщины проработанной танцевальную сценку;
- наличием графического рисунка лица;
- решением комплекта костюма юбка, прилегающая кофта, арагчын и платок;
- выполнением объемной юбки с драпировками, а именно складками скрученными в вертикальном и косом направлении;
- исполнением силуэта куклы с тонкой талией и расширяющейся книзу юбкой;
- наличием украшений;
- исполнением подола юбки, края кофты и рукавов отделкой из галуна;
- корпусом изготовленной в форме параллелепипеда;



- выполнением корпуса из пластика.

Вариант 8 характеризуется:

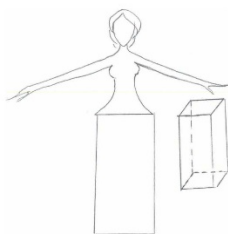

- выполнением куклы в национальном костюме;
- образным решением персонажа в виде женщины отражающей танцевальную сценку;
- наличием графического рисунка лица
- решением комплекта костюма юбка, прилегающая кофта, арагчын и платок;
- выполнением объемной юбки с драпировками, а именно складками скрученными в вертикальном и косом направлении и креплением к корпусу в таком же виде;
- исполнением силуэта куклы с тонкой талией и расширяющейся книзу юбкой;
- наличием украшений
- исполнением подола юбки, края кофты и рукавов отделкой из галуна;
- корпусом изготовленной в форме параллелепипеда;
- выполнением корпуса из пластика

Вариант 9 характеризуется :



- выполнением куклы в национальном костюме;
  - образным решением персонажа в виде женщины отражающей бытовую сценку;
  - наличием графического рисунка лица;
  - выполнением куклы в сидячем виде;
  - решением комплекта костюма юбка, прилегающая кофта, арагчын и платок
  - выполнением юбки округлой формы с драпировками и складками и креплением к корпусу в таком же виде.
  - наличием украшений
  - исполнением подола юбки, края кофты и рукавов отделкой из галуна;
  - корпусом изготовленной в форме уплощенной пирамиды;
  - выполнением корпуса из пластика.
- Вариант 10 характеризуется:

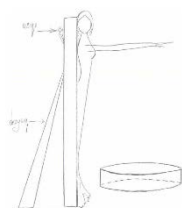
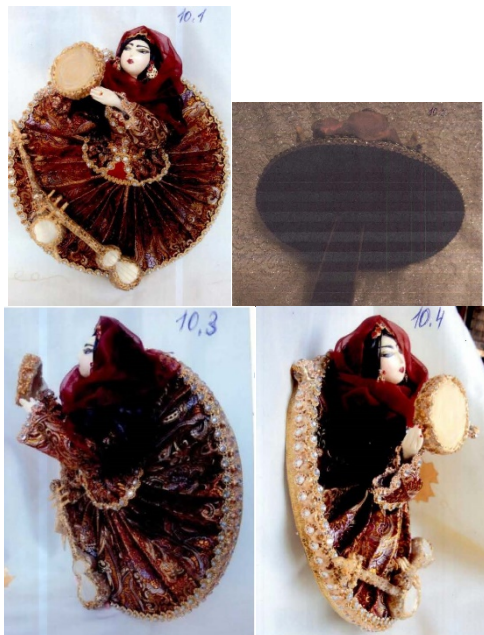

- выполнением куклы в национальном костюме;
- образным решением персонажа в виде женщины отражающей музыкальную сценку;
- наличием графического рисунка лица;
- выполнением юбки в виде солнце- клёш и креплением к корпусу в таком же виде;
- решением комплекта костюма юбка, кофта, арагчын и платок- наличием украшений
- исполнением подола юбки, края кофты и рукавов отделкой из галуна;
- корпусом изготовленной в форме уплощённого цилиндра;
- проработкой возможности подвешивания на стену или подставкой чтобы ставить на стол.

(11) S 2019 0006

(51) 25-01

(44) 31.01.2018

(71)(73) "ДЕКОРВУД" ООО (AZ)

(72) Шабиев Хасил Эльдар оглы (AZ)

Адыгёзалов Октай Ариф оглы (AZ)

(54) ПЛАНКИ ДЕКОРАТИВНЫЕ (7 вариантов)

(21) S2017 0007

(22) 18.07.2017

(57) Заявляемый образец ПЛАНКИ ДЕКОРАТИВНЫЕ (7 вариантов) в дальнейшем «планки» Вариант 1 (фото 1.1, 1.2, 1.3, 1.4)

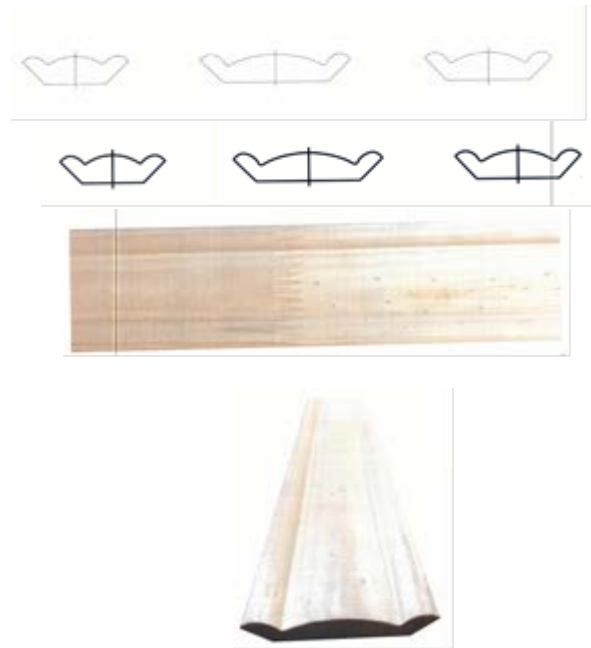

Характеризующийся:

- выполнением изделия в виде прямоугольной (в плане), длинномерной объемной планки с продольным рельефом на лицевой поверхности;
- выполнением лицевой поверхности планки с симметричными (относительно оси) продольными округлыми выступами;
- проработкой лицевой поверхности планки выпуклыми и плоскими участками;
- выполнением всей наружной поверхности планки однотонной с матовой фактурой;

Отличающийся:

- выполнением поперечного сечения планки трапецеидальной конфигурации, где верхняя лицевая сторона скруглена наружу, а боковые стороны скошены к оси, и сверху образуют сегменты скругленные во внутрь;
- проработкой скругленных сегментов в виде рельефных наклонных продольных обрамлений;
- выполнением планки трех типоразмеров: широкой, средней и узкой;
- выполнением лицевой поверхности планки с древесной фактурой;

**АЗЕРБАЙДЖАНСКАЯ РЕСПУБЛИКА**  
**ПАТЕНТЫ НА ПРОМЫШЛЕННЫЕ ОБРАЗЦЫ**

25-01 – 25-01

Бюллетень №8 30.08.2019

- выполнением всей наружной поверхности планки с оттенками соломенного, кремового и светло-серого цветов;  
Вариант 2 (фото 2)



- выполнением изделия в виде прямоугольной (в плане), длинномерной объемной планки с продольным рельефом на лицевой поверхности;

- выполнением лицевой поверхности планки с симметричными (относительно оси) продольными округлыми выступами;

- проработкой лицевой поверхности планки выпуклыми и плоскими участками;

- выполнением всей наружной поверхности планки однотонной с матовой фактурой;

Отличающийся:

- выполнением поперечного сечения планки трапецидальной конфигурации, где верхняя лицевая сторона скруглена наружу, а боковые стороны скошены к оси, и сверху образуют сегменты, скругленные во внутрь;

- проработкой скругленных сегментов в виде рельефных наклонных продольных обрамлений планки;

- выполнением планки с двумя (каждый на одну сторону) симметричными относительно середины продольными округлыми выступами, расположенными рядом с обрамлениями;

- выполнением планки трех типоразмеров: широкой, средней и узкой;

- выполнением лицевой поверхности планки с древесной фактурой;

- выполнением всей наружной поверхности планки с оттенками соломенного, кремового и светло-серого цветов;

Вариант 3 фото 3

- выполнением изделия в виде прямоугольной (в плане), длинномерной объемной планки с продольным рельефом на лицевой поверхности;

- выполнением лицевой поверхности планки с симметричными (относительно оси) продольными округлыми выступами;

- проработкой лицевой поверхности планки выпуклыми и плоскими участками;

- выполнением всей наружной поверхности планки однотонной с матовой фактурой;

Отличающийся:

- выполнением поперечного сечения планки трапецидальной конфигурации, где верхняя

лицевая сторона скруглена наружу, а боковые стороны скошены к оси, и сверху образуют сегменты, скругленные во внутрь;

- проработкой скругленных сегментов в виде рельефных наклонных продольных обрамлений планки;

- выполнением планки с четырьмя (по два на каждую сторону) симметричными относительно середины продольными, округлыми выступами, расположенными рядом с обрамлениями;

- выполнением планки трех типоразмеров: широкой, средней и узкой;

- выполнением лицевой поверхности планки с древесной фактурой;

- выполнением всей наружной поверхности планки с оттенками соломенного, кремового и светло-серого цветов;

Вариант 4 фото 4



- выполнением изделия в виде прямоугольной (в плане), длинномерной объемной планки с продольным рельефом на лицевой поверхности;

- выполнением лицевой поверхности планки с симметричными (относительно оси) продольными округлыми выступами;

- проработкой лицевой поверхности планки выпуклыми и плоскими участками;

- выполнением всей наружной поверхности планки однотонной с матовой фактурой;

Отличающийся:

- выполнением поперечного сечения планки трапецидальной конфигурации, где верхняя лицевая сторона плоская, а боковые стороны скошены к оси, и сверху образуют сегменты скругленные во внутрь;

- проработкой скругленных сегментов в виде рельефных наклонных продольных обрамлений планки;

- выполнением планки трех типоразмеров: широкой, средней и узкой;

- выполнением лицевой поверхности планки с древесной фактурой;

- выполнением всей наружной поверхности планки с оттенками соломенного, кремового и светло-серого цветов;

Вариант 5 фото 5



- выполнением изделия в виде прямоугольной (в плане), длинномерной объемной планки с

продольным рельефом на лицевой поверхности;

- выполнением лицевой поверхности планки с симметричными (относительно оси) продольными округлыми выступами ;
- проработкой лицевой поверхности планки выпуклыми и плоскими участками ;
- выполнением всей наружной поверхности планки однотонной с матовой фактурой;

Отличающийся:

- выполнением поперечного сечения планки трапецевидальной конфигурации, где верхняя лицевая сторона плоская, а боковые стороны скошены к оси, и сверху образуют сегменты скругленные во внутрь;
- проработкой скругленных сегментов в виде рельефных наклонных продольных обрамлений планки;
- выполнением планки с двумя (каждый на одну сторону) симметричными относительно середины продольными округлыми выступами, расположенными рядом с обрамлениями;
- выполнением планки трех типоразмеров: широкой, средней и узкой;
- выполнением лицевой поверхности планки с древесной фактурой;
- выполнением всей наружной поверхности планки с оттенками соломенного, кремового и светло-серого цветов;

Вариант 6 фото 6



- выполнением изделия в виде прямоугольной (в плане), длинномерной объемной планки с продольным рельефом на лицевой поверхности;

- выполнением лицевой поверхности планки с симметричными (относительно оси) продольными округлыми выступами ;
- проработкой лицевой поверхности планки выпуклыми и плоскими участками ;
- выполнением всей наружной поверхности планки однотонной с матовой фактурой;

Отличающийся:

- выполнением планки, с поперечным сечением в виде части сегмента цилиндра со скругленными и слегка скошенными наружу боковыми сторонами;
- выполнением планки трех типоразмеров: широкой, средней и узкой;
- выполнением лицевой поверхности планки с древесной фактурой;
- выполнением всей наружной поверхности планки с оттенками соломенного, кремового и светло-серого цветов;

Вариант 7 фото 7



- выполнением изделия в виде прямоугольной (в плане), длинномерной объемной планки с продольным рельефом на лицевой поверхности;

- выполнением лицевой поверхности планки с симметричными (относительно оси) продольными округлыми выступами ;
- проработкой лицевой поверхности планки выпуклыми и плоскими участками ;
- выполнением всей наружной поверхности планки однотонной с матовой фактурой;

Отличающийся:

- выполнением планки, с поперечным сечением в виде прямоугольника с плоской, скошенной по краям верхней стороной, и, слегка скошенными наружу боковыми сторонами ;
- выполнением планки трех типоразмеров: широкой, средней и узкой;
- выполнением лицевой поверхности планки с древесной фактурой;
- выполнением всей наружной поверхности планки с оттенками соломенного, кремового и светло-серого цветов;

(11) S 2019 0007

(51) 25-01

(44) 31.01.2018

(71)(73) "ДЕКОРВУД" ООО (AZ)

(72) Шабиев Хасил Эльдар оглы (AZ)

Адыгёзалов Октай Ариф оглы (AZ)

(54) ПАНЕЛЬ ДЕКОРАТИВНАЯ С УЗОРОМ3

(2 варианта)

(21) S2017 0014

(22) 18.07.2017

(57) Заявляемый образец «Панель Декоративная с Узором(2 варианта)», (в дальнейшем «панель»)

характеризующийся:

- выполнением панели в виде прямоугольной (в плане) планки с декоративным узором на лицевой поверхности;
- выполнением рисунка в виде рельефных диагональных рядов, состоящих из повторяющихся прямоугольных геометрических элементов;
- выполнением декоративных прямоугольных элементов в виде квадратов;
- наличием рельефно-пластической проработки поверхностей квадратов.

Вариант 1 фото 1.1

Отличающийся:

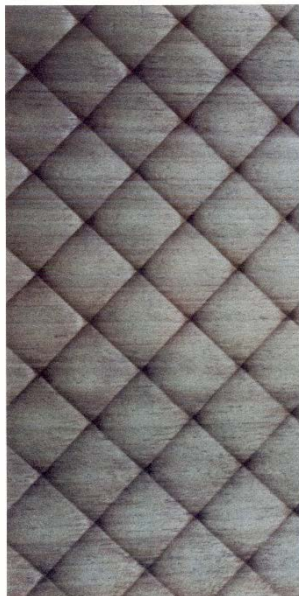

- выполнением панели в виде прямоугольной длинномерной планки, прямоугольной в сечении;
- наличием «подушкообразного рельефа», образующегося из - за пересечения диагональных рядов с выпуклыми поверхностями квадратов;
- выполнением лицевой поверхности панели с древесной фактурой;
- выполнением лицевой поверхности панели однотонной с оттенками серого, светло-зеленого и темно - коричневых цветов;

Характеризующийся также: фото 1.2,1.3, 1.4,1.5

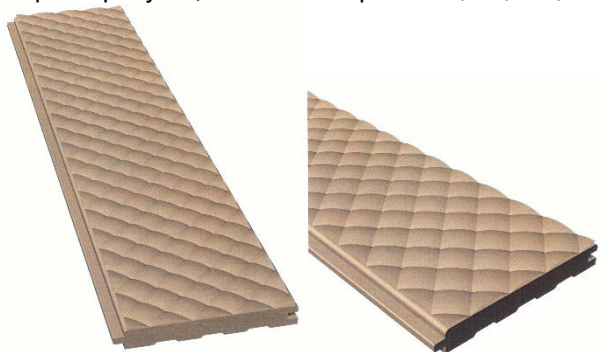

- выполнением панели в виде прямоугольной длинномерной планки, с сечением технологического характера, в основном прямоугольным ;
  - выполнением панели с одной продольной стороной, имеющей паз , а на другой продольной стороне - шлиц;
  - выполнением граней продольных сторон скругленными;
  - выполнением всей поверхности панели с гладкой матовой фактурой;
  - выполнением всей поверхности панели однотонной, с оттенками кремового и коричневого цветов;
- Характеризующийся также: фото 1.6



- выполнением лицевой поверхности панели однотонной с оттенками серого и светло-коричневого цветов;
- Характеризующийся также: фото 1.7



-выполнением лицевой поверхности панели однотонной с оттенками соломенного и светло-коричневого цветов;

Характеризующийся также: фото 1.8

-выполнением лицевой поверхности панели однотонной с оттенками песочного красно-коричневого и коричневых цветов;

Вариант 2

Отличающийся: фото 1.1; 1.2; 1.3

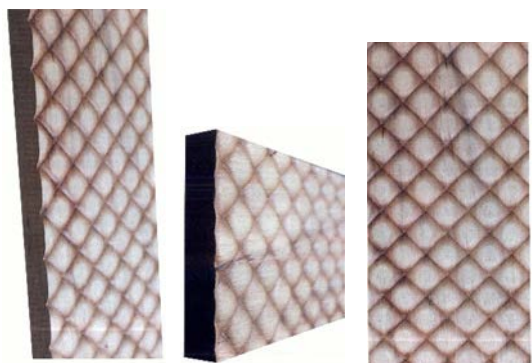

-выполнением панели в виде прямоугольной длинномерной планки, прямоугольной в сечении;

- наличием «подушкообразного рельефа», образующегося из - за пересечения диагональных рядов с выпуклыми поверхностями квадратов;

-исполнением рельефа узора более объемно-выраженным;

- выполнением лицевой поверхности панели с древесной фактурой;

-выполнением лицевой поверхности панели однотонной с оттенками серого, песочного и красно - коричневых цветов;

Характеризующийся также: фото 1.4, 1.5, 1.6



-выполнением панели с одним продольным обрамлением;

- исполнением обрамления в виде прямоугольного длинномерного прямоугольного буртика со скругленными гранями и выступающего над общей высотой плоскости узора;

- исполнением квадратных выпуклых элементов декора с приплюснутым верхом;

- выполнением верхней плоскости каждого квадратного выпуклого элемента в виде овальной площадки;

- выполнением лицевой поверхности панели с древесной фактурой;

-выполнением лицевой поверхности панели однотонной с оттенками песочного, оранжевого , кремового и красно - коричневых цветов.

(11) S 2019 0008

(51) 25-01

(44) 31.01.2018

(71)(73) "ДЕКОРВУД" ООО(AZ)

(72) Шабиев Хасил Эльдар оглы (AZ)

Адыгёзалов Октай Ариф оглы (AZ)

(54) ПАНЕЛЬ ДЕКОРАТИВНАЯ С УЗОРОМ

(21) S2017 0018

(22) 18.07.2017

(57) Заявляемый образец «Панель Декоративная с Узором» (в дальнейшем «панель») характеризуется:

- выполнением в виде длинномерной планки;

**АЗЕРБАЙДЖАНСКАЯ РЕСПУБЛИКА**  
**ПАТЕНТЫ НА ПРОМЫШЛЕННЫЕ ОБРАЗЦЫ**

25-01 – 25-01

Бюллетень №8 30.08.2019

- наличием на планке продольных обрамлений с гладкой поверхностью;

- наличием на лицевой стороне планки декоративного рельефного узора;

- выполнение рельефного узора, построенного на многократном повторе орнаментального мотива, представляющего собой завязку из двух полос, образующих при многократном их переплетении геометрические узоры.

Отличающийся: фото 1.1, фото 1.4



- выполнением в виде длинномерной планки с прямоугольным профилем;

- наличием на лицевой стороне планки 2-х длинномерных полос с декоративным рельефным узором, с разделяющей их плоской широкой срединной полосой;

- выполнением рельефного узора, построенного на многократном повторе единого рельефного ажурного восточного мотива;

- исполнением единого рельефного мотива, представляющего завязку из двух рельефно очерченных полос, образующих при их многократном траекториальном переплетении следующие фигуры:

четыре неправильных шестиугольника, и, фигура, состоящая из двух шестиугольников, частично перекрытых окружностью посередине;

- выполнением каждого неправильного шестиугольника, соединенным с боковым и срединным обрамлением полосами: полосы симметричны и перпендикулярны к боковым сторонам шестиугольников и как-бы исходят из

углов ;

- выполнением фигуры, состоящей из двух шестиугольников, частично перекрытых окружностью посередине - также слитой (по касательной) с боковым и срединным обрамлением;

- выполнением всех геометрических фигур единого рельефного мотива слитыми между собой ;

- выполнением панели с контрастными по тону гладкими древесными фактурами;

цвет внутренних фигур - тёмно-коричневый , цвет обрамляющих поверхностей светло-серый.

Отличающийся: фото 1.2



- выполнением в виде длинномерной планки с прямоугольным профилем;

- выполнением боковых сторон скругленными;

- наличием на лицевой стороне планки 2-х длинномерных полос с декоративным рельефным узором, с разделяющей их плоской узкой срединной полосой;

- выполнением рельефного узора, построенного на многократном повторе единого рельефного ажурного восточного мотива;

- исполнением единого рельефного мотива , представляющего завязку из двух рельефно очерченных полос, образующих при их многократном траекториальном переплетении следующие фигуры:

четыре неправильных шестиугольника, и, фигура, состоящая из двух шестиугольников, частично перекрытых окружностью посередине;

- выполнением каждого неправильного шестиугольника, соединенным с боковым и срединным обрамлением полосами: полосы симметричны и перпендикулярны к боковым сторонам шестиугольников и как-бы исходят из углов ;

- выполнением фигуры, состоящей из двух шестиугольников, частично перекрытых окружностью посередине - также слитой (по касательной) с боковым и срединным обрамлением;

- выполнением всех геометрических фигур единого рельефного мотива слитыми между собой ;

- выполнением панели с контрастными по тону гладкими древесными фактурами;

цвет внутренних фигур - коричневый, цвет обрамляющих поверхностей светло-желто-коричневый.

Отличающийся: фото 1.3, фото 1.5

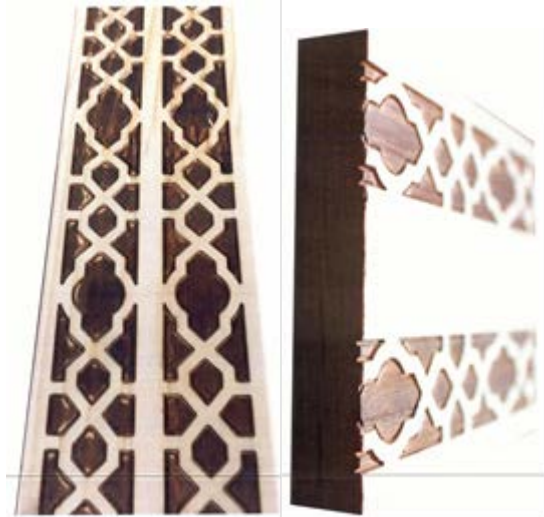

- выполнением в виде длинномерной планки с прямоугольным профилем;
- наличием на лицевой стороне планки 2-х длинномерных полос с декоративным рельефным узором, с разделяющей их плоской средней полосой;
- выполнением рельефного узора, построенного на многократном повторе единого рельефного ажурного восточного мотива;
- исполнением единого рельефного мотива, представляющего завязку из двух рельефно очерченных полос, образующих при их многократном траекториальном переплетении следующие фигуры:
  - четыре неправильных шестиугольника, и, фигура, состоящая из двух шестиугольников, частично перекрытых окружностью посередине;
- выполнением каждого неправильного шестиугольника, соединенным с боковым и серединным обрамлением полосами: полосы симметричны и перпендикулярны к боковым сторонам шестиугольников и как-бы исходят из углов;
- выполнением фигуры, состоящей из двух шестиугольников, частично перекрытых окружностью посередине - также слитой (по касательной) с боковым и серединным обрамлением;
- выполнением всех геометрических фигур единого рельефного мотива слитыми между собой;
- выполнением панели с контрастными по тону гладкими древесными фактурами;

цвет внутренних фигур - темно-коричневый, цвет обрамляющих поверхностей светло-коричневый

Отличающийся: фото 1.6, 1.7, 1.8



- выполнением в виде длинномерной планки с прямоугольным профилем;
- выполнением боковых сторон скругленными;
- наличием на лицевой стороне планки 2-х длинномерных полос с декоративным рельефным узором, с разделяющей их плоской широкой средней полосой;
- выполнением рельефного узора, построенного на многократном повторе единого рельефного ажурного восточного мотива;
- исполнением единого рельефного мотива, представляющего завязку из двух рельефно очерченных полос, образующих при их многократном траекториальном переплетении следующие фигуры:
  - четыре неправильных шестиугольника, и, фигура, состоящая из двух шестиугольников, частично перекрытых окружностью посередине;
- выполнением каждого неправильного шестиугольника, соединенным с боковым и серединным обрамлением полосами: полосы симметричны и перпендикулярны к боковым сторонам шестиугольников и как-бы исходят из углов;
- выполнением фигуры, состоящей из двух шестиугольников, частично перекрытых окружностью посередине - также слитой (по касательной) с боковым и серединным обрамлением;
- выполнением всех геометрических фигур единого рельефного мотива слитыми между собой;
- выполнением панели с гладкой древесной фактурой, цвет всех узоров и обрамляющих поверхностей светло-желто-коричневый.



**АЗЕРБАЙДЖАНСКАЯ РЕСПУБЛИКА**  
**ПАТЕНТЫ НА ПРОМЫШЛЕННЫЕ ОБРАЗЦЫ**

25-01 – 25-01

Бюллетень №8 30.08.2019

(11) S 2019 0009 (21) S2017 0019  
(51) 25-01 (22) 18.07.2017  
(44) 31.01.2018  
(71)(73) "ДЕКОРВУД" ООО(AZ)  
(72) Шабиев Хасил Эльдар оглы(AZ)  
Адыгёзалов Октай Ариф оглы(AZ)  
(54) ПАНЕЛЬ ДЕКОРАТИВНАЯ С УЗОРОМ

(57) Заявляемый образец «Панель Декоративная с Узором»(в дальнейшем «панель»)

Характеризующийся :

- выполнением изделия в виде прямоугольной (в плане), объемной панели с декоративным рельефным узором на лицевой поверхности;

- наличием на лицевой поверхности декоративного рельефного узора, построенного на ритмическом повторе плетеного мотива: продольно-поперечного плетения;

- наличием обрамлений на лицевой поверхности

Отличающийся: фото 1.1,1.2, 1.3, 1.4, 1.6, 1.7, 1.8, 1.9, 1.16



- выполнением изделия в виде длинномерной панели;

- выполнением панели с незамкнутыми продольными обрамлениями;

- выполнением плетеного узора в виде выступающих из массива лицевой панели рельефных полос, имитирующих продольно-поперечное плетение;

- выполнением плетеного узора наклонным к продольной оси панели;

- выполнением продольного сечения панели трапециевидной с наращенными по краям полукруглыми секторами по бокам вверх, а также со скругленной верхней стороной;

- выполнением панели с разной шириной;

- выполнением декоративного узора с древесной фактурой, светлых тонов, с желто – коричневыми оттенками цвета;

Отличающийся: фото 1.5, 1.12, 1.13, 1.14, 1.15

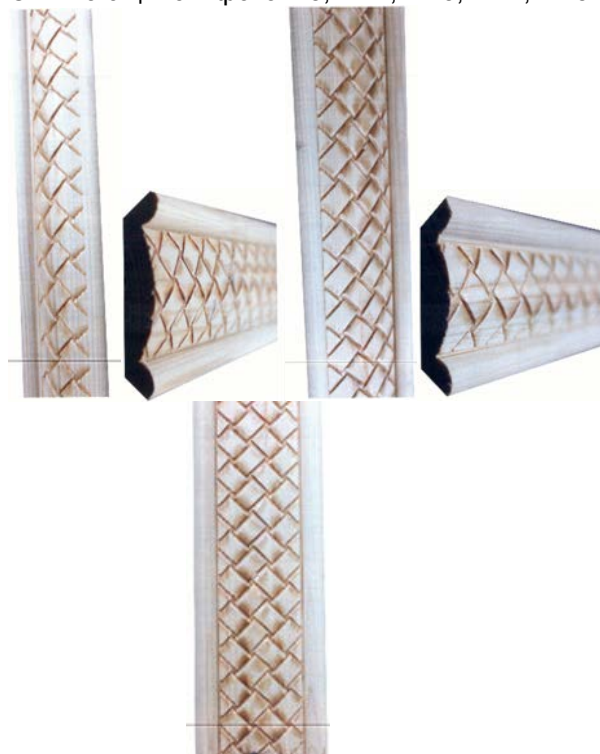

- выполнением изделия в виде длинномерной панели;

- выполнением панели с незамкнутыми продольными обрамлениями;

- выполнением плетеного узора в виде выступающих из массива лицевой панели рельефных полос, имитирующих продольно-поперечное плетение;

- выполнением плетеного узора наклонным к продольной оси панели;

- выполнением продольного сечения панели трапециевидной с наращенными по краям полукруглыми секторами по бокам вверх, а также со скругленной верхней стороной;

- выполнением панели с разной шириной;
  - выполнением декоративного узора с древесной фактурой, светлых тонов, с серо-коричневыми оттенками цвета;
- Отличающийся: фото 1.10



- выполнением изделия в виде длинномерной панели;
  - выполнение панели с незамкнутыми продольными обрамлениями;
  - выполнением плетеного узора в виде выступающих из массива лицевой панели рельефных полос, имитирующих продольно-поперечное плетение;
  - выполнением плетеного узора наклонным к продольной оси панели;
  - выполнением продольного сечения панели трапециевидной с наращенными по краям полукруглыми секторами по бокам вверху, а также со скругленной верхней стороной;
  - выполнением декоративного узора с древесной фактурой, светлых тонов, с золотисто-коричневыми оттенками цвета;
- Отличающийся: фото 1.11



- выполнением изделия в виде длинномерной панели;
- выполнение панели с незамкнутыми продольными обрамлениями;

- выполнение обрамлений полукруглыми и ступенчатыми: одного обрамления с большей шириной;
- выполнением плетеного узора в виде выступающих из массива лицевой панели рельефных полос, имитирующих продольно-поперечное плетение;
- выполнением плетеного узора наклонным к продольной оси панели;
- выполнением декоративного узора с древесной фактурой, светлых тонов, с серо-коричневыми оттенками цвета.

(11) S 2019 0011

(51) 25-01

(44) 31.01.2018

(71)(73) "ДЕКОРВУД" ООО (AZ)

(72) Шабиев Хасил Эльдар оглы (AZ)

Адыгёзалов Октай Ариф оглы (AZ)

(54) ПАНЕЛЬ ДЕКОРАТИВНАЯ С УЗОРОМ

(21) S2017 0021

(22) 18.07.2017

(57) Заявляемый образец «Панель Декоративная с Узором»(в дальнейшем «панель»)

Характеризующийся :

- выполнением изделия в виде прямоугольной геометрической фигуры(в плане), объемной панели, с декоративным рельефным узором на лицевой поверхности;
- исполнением декоративного узора, с хаотично расположенными элементами в виде утопленных в массив панели множества галечных камней, каждый из которых имеет свой размер и конфигурацию ;
- исполнением декоративного галечного узора, где каждый элемент-галька выступает над лицевой поверхностью панели на одинаковую высоту

Отличающийся: фото 1.1, 1.10, 1.12



- выполнением изделия в виде прямоугольной(в плане), длинномерной объемной панели, с декоративным рельефным узором на лицевой поверхности;

**АЗЕРБАЙДЖАНСКАЯ РЕСПУБЛИКА**  
**ПАТЕНТЫ НА ПРОМЫШЛЕННЫЕ ОБРАЗЦЫ**

25-01 – 25-01

Бюллетень №8 30.08.2019

- выполнением рельефного узора, имитирующего галечные камни, с их плотной компоновкой друг к другу;
  - выполнением декоративного узора с ритмическим повтором по всей длине панели;
  - выполнением галечного узора приплюснутым;
  - выполнением фона лицевой поверхности и узора однотонными и одноцветными;
  - выполнением панели, с древесной матовой фактурой, серых и коричневых оттенков цвета;
- Отличающийся: фото 1.2, 1.3, 1.4, 1.5



- выполнением изделия в виде прямоугольной (в плане), длинномерной объемной панели, с декоративным рельефным узором на лицевой поверхности;
- наличием рельефного узора, имитирующего галечные камни, с их плотной компоновкой друг к другу;
- выполнением декоративного узора с ритмическим повтором по всей длине панели;
- выполнением галечного узора приплюснутым;
- выполнением фона лицевой поверхности и декора однотонными и одноцветными;
- исполнением панели с поперечным сечением технологического характера:  
с одного продольного торца со шлицом, с противоположного торца с пазом;
- выполнением верхних продольных граней панели скругленными;

- выполнением панели, с гладкой матовой фактурой, бежево-коричневого цвета;
- Отличающийся: фото 1.6, 1.7



- выполнением изделия в виде прямоугольной (в плане), длинномерной объемной панели, с декоративным рельефным узором на лицевой поверхности;
  - наличием на лицевой поверхности панели полукруглого буртика с одной продольной стороны;
  - наличием рельефного узора, имитирующего галечные камни, с их плотной компоновкой друг к другу;
  - выполнением декоративного узора с ритмическим повтором по всей длине панели;
  - выполнением галечного узора приплюснутым;
  - выполнением фона лицевой поверхности более темной по тону по отношению к узору;
  - выполнением панели, с матовой древесной фактурой, светло-коричневыми оттенками цвета;
- Отличающийся: фото 1.8



- выполнением изделия в виде длинномерного углового профиля, с декоративным рельефным узором на лицевой поверхности;

- наличием рельефного узора, имитирующего галечные камни, с их плотной компоновкой друг к другу;

- выполнением рельефного узора, непосредственно примыкающего к угловой части профиля в виде прерывисто затекающей рельефной полосы на лицевую поверхность;

- выполнением декоративного узора с ритмическим повтором по всей длине панели;

- выполнением галечного узора приплюснутым;

- выполнением фона лицевой поверхности более темной по тону по отношению к узору;

- выполнением продольной грани профиля - панели скругленной;

- выполнением панели, с древесной матовой фактурой, с белыми и средне-коричневыми оттенками цветов;

Отличающийся: фото 1.9, 1.11



- выполнением изделия в виде прямоугольной(в плане), длинномерной объемной панели, с декоративным рельефным узором на лицевой поверхности;

- наличием на лицевой поверхности панели буртика с одной продольной стороны;

- наличием рельефного узора, имитирующего галечные камни, с их плотной компоновкой друг к другу;

- выполнением декоративного узора с ритмическим повтором по всей длине панели;

- выполнением галечного узора приплюснутым;

- выполнением фона лицевой поверхности, узора и буртика однотонными;

- выполнением панели, с матовой древесной фактурой, с серыми и со светло-коричневыми оттенками цвета;

Отличающийся: фото 1.13



- выполнением изделия в виде прямоугольной(в плане), длинномерной объемной панели, с декоративным рельефным узором на лицевой поверхности;

- наличием рельефного узора, имитирующего галечные камни, с их плотной компоновкой друг к другу;

- выполнением декоративного узора с ритмическим повтором по всей длине панели;

- выполнением галечного узора приплюснутым;

- выполнением фона лицевой поверхности и узора однотонными и одноцветными;

- исполнением панели с поперечным сечением технологического характера:

с одного продольного торца с пазом;

- выполнением верхних продольных граней панели скругленными;

- выполнением панели, с древесной матовой фактурой, светло-коричневого цвета;

(11) S 2019 0012

(51) 25-01

(44) 31.01.2018

(71)(73) "ДЕКОРВУД" ООО (AZ)

(72) Адыгёзалов Октай Ариф оглы (AZ)

Шабиев Хасил Эльдар оглы (AZ)

(54) ПАНЕЛЬ ДЕКОРАТИВНАЯ С УЗОРОМ

(21) S2017 0022

(22) 18.07.2017

(57) Заявляемый образец «Панель Декоративная с Узором» (в дальнейшем «панель») характеризуется:

- выполнением панели в виде объемной планки с рельефным узором;
  - выполнением лицевой поверхности панели с декоративным узором, образованным рядами продольно расположенных дугообразных выступов, сопряженных между собой.
- Отличающийся: фото 1.1



- выполнением панели в виде длинномерной прямоугольной планки ;
  - выполнением на лицевой поверхности панели рельефного узора ритмически повторяющихся продольных рядов стеблей, стилизованных под структуру стеблей бамбука и других растительных стеблевых мотивов;
  - выполнением каждого стилизованного стебля с поперечными межколенными переходами, которые членят стебли на разновеликие отрезки;
  - выполнение отрезков стебля с продольными канавками разной глубины, длины и уровня стилизации;
  - выполнение некоторых участков стеблей без продольных канавок;
  - выполнение всего рельефного узора с матовой продольно-волокнистой древесной фактурой;
  - выполнение стилизованного рельефного узора художественно разукрашенным, с оттенками золотисто-соломенных и светло-коричневых цветов
- Характеризующийся также: фото 1.2,1.3,1.4,1.5



- выполнение стилизованного рельефного узора в основном однотонным, но локально художественно разукрашенным, с оттенками соломенных, светло-коричневых и светло-оливковых цветов.

Характеризующийся также: фото 1.6



- выполнением панели с одним продольным обрамлением, скругленным и переходящим на продольную торцовую часть панели;
- выполнение стилизованного рельефного узора художественно разукрашенным, с оттенками серого, соломенного, оранжевого и коричневых цветов.

Характеризующийся также: фото 1.7,1.8



- выполнение стилизованного рельефного узора в основном однотонным, но локально художественно разукрашенным, с оттенками светло-

серых, соломенных, песочных и коричневых цветов.

Характеризующийся также: фото 1.9



-выполнением панели с одним продольным обрамлением, скругленным и ступенчато переходящим на продольную торцовую часть панели;

-выполнение стилизованного рельефного узора художественно разукрашенным, с оттенками серого, соломенного, оранжевого и коричневых цветов.

Характеризующийся также: фото 1.10



-выполнение стилизованного рельефного узора однотонным, с оттенками золотисто-соломенных, песочных и коричневых цветов.



характеризующийся:

- выполнением панели в виде длинномерной объемной планки с рельефным узором;
- выполнением лицевой стороны панели с продольными длинномерными полукруглыми обрамлениями ;
- выполнением на лицевой поверхности панели ритмически повторяющихся продольных, поперечных и, диагональных, узорных рельефных элементов;
- выполнением панели в поперечном сечении в виде трапецеидальной конфигурации: с лицевой полукруглой конфигурацией и симметрично наращенными по краям полукруглыми секторами;

Отличающийся:

- выполнением орнамента панели в виде 8-ми рядов продольных рельефных полукруглых стержней, образующих прямоугольные секторы;
- выполнением 8-ми рядов полукруглых рельефных стержней с скругленными торцами;
- выполнением прямоугольных секторов разделенными друг от друга 3-мя широкими

(11) S 2019 0013

(51) 25-01

(44) 31.01.2018

(71)(73) "ДЕКОРВУД" ООО (AZ)

(72) Шабиев Хасил Эльдар оглы (AZ)

Адыгёзалов Октай Ариф оглы (AZ)

(54) ПАНЕЛЬ ДЕКОРАТИВНАЯ С УЗОРОМ

(21) S2017 0023

(22) 18.07.2017

(57) Заявляемый образец «Панель Декоративная с Узором»(в дальнейшем «панель»)

Вариант 1 (Фиг.1.1; Фиг.1.5; Фиг.1.6; Фиг.1.7; Фиг.1.8; Фиг.1.9; Фиг.1.10)



одноразмерными прямоугольными поперечными рельефными полосами, с небольшими зазорами-канавками;

- наличием в каждом равновеликом секторе с рельефными стержнями одной диагонально расположенной S-образной (в плане) полосы, прямоугольной в сечении, которая диагонально рассекает весь сектор на две равных части;

- выполнением рельефа панели с естественной древесной текстурой и фактурой, характерной для технологических процессов производства изделий из древесины.

(Фиг.1.2; Фиг.1.3; Фиг.1.4)

Отличающийся:



- выполнением рельефа панели с гладкой матовой фактурой, с четкой поверхностной обрисовкой рельефных узоров, характерной для технологических процессов производства изделий из пластических масс.



- выполнением панели в виде длиномерной планки с рельефным декоративным узором;  
- выполнением ромбовидного декоративного узора по всей длине планки, ритмически повторяющимся ;

Отличающийся:

-выполнением длиномерной планки прямоугольной в поперечном сечении;

-выполнением на лицевой поверхности панели орнаментального мотива в виде пересекающихся рельефных диагональных полос, которые пересекаясь между собой, образуют непрерывный повторяющийся геометрический ромбовидный узор;

- выполнением пересекающихся рельефных диагональных полос с рядами косых насечек создающих стилизованный рисунок плетеной веревки ;

- выполнением узлов пересечения рельефных диагональных полос со вставленными в них рельефными стилизованными круглыми цветками;

- выполнением узлов пересечения полос по краям панели срезанными наполовину;

- выполнением лицевой поверхности панели с текстурой и фактурой древесины;

( Фиг.1.1; Фиг.1.2; Фиг.1.5; Фиг 1.6; Фиг.1.7)

(11) S 2019 0014

(51) 25-01

(44) 31.01.2018

(71)(73) "ДЕКОРВУД" ООО (AZ)

(72) Шабиев Хасил Эльдар оглы (AZ)

Адыгёзалов Октай Ариф оглы (AZ)

(54) ПАНЕЛЬ ДЕКОРАТИВНАЯ С УЗОРОМ

(21) S2017 0024

(22) 18.07.2017

(57) Заявляемый образец «Панель Декоративная с Узором»(в дальнейшем «панель»)

Вариант 1 (Фиг.1.3; Фиг. 1.4)

характеризующийся:



Отличающийся:

- выполнением лицевой поверхности панели, покрытой накатанной пленкой с имитацией древесной текстуры, с матовой фактурой.

(11) S 2019 0024

(51) 32-00

(44) 28.02.2018

(71)(73) "КОРАЛ ИСТ" ООО (AZ)

(72) Мурадов Амир Шамиль оглы (AZ)

(54) РИСУНОК ДЛЯ ЛИСТОВОГО  
МАТЕРИАЛА

(21) S2017 0028

(22) 01.08.2017

(57) Рисунок для листового материала характеризуется следующей совокупностью существенных признаков:

-орнаментальным рисунком, состоящим из геометрических мотивов, заполняющих всю композиционную плоскость;  
-композицией, построенной на ритмическом повторении геометрических мотивов;  
отличается:

Vərəq materialı üçün şəkil.

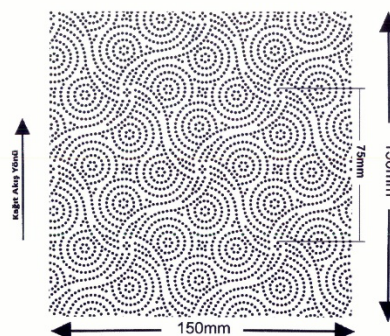

Derinlik 0,7



-выполнением орнаментального рисунка точечным;  
-выполнением геометрического мотива в виде стилизованных ромбов и концентрических колец;  
-расположением стилизованных ромбов по диагонали;  
-проработкой стилизованных ромбов изогнутыми сторонами, образующими кайму;  
-наличием в месте пересечения стилизованных ромбов четырехлистника с лепестками, повторяющими изгиб стороны ромба;  
-заполнением углов стилизованных ромбов замкнутыми и разомкнутыми концентрическими кольцами;  
-заполнением промежуточных пространств мотива простым мелким рисунком.



# УКАЗАТЕЛИ

## УКАЗАТЕЛИ ЗАЯВОК НА ПРОМЫШЛЕННЫЕ ОБРАЗЦЫ

### НУМЕРАЦИОННЫЙ УКАЗАТЕЛЬ

Номер заявки	МКПО
S 2018 3076	09-03
S 2019 0003	09-03
S 2019 0016	11-01
S 2019 0017	11-01
S 2019 0018	11-01
S 2019 0019	11-01
S 2019 0020	11-01
S 2019 0028	19-08
S 2019 0029	11-01

### СИСТЕМАТИЧЕСКИЙ УКАЗАТЕЛЬ

МКПО	Номер заявки
09-03	S 2018 3076
09-03	S 2019 0003
11-01	S 2019 0016
11-01	S 2019 0017
11-01	S 2019 0018
11-01	S 2019 0019
11-01	S 2019 0020
11-01	S 2019 0029
19-08	S 2019 0028

## УКАЗАТЕЛИ ПАТЕНТОВ НА ПРОМЫШЛЕННЫЕ ОБРАЗЦЫ

### НУМЕРАЦИОННЫЙ УКАЗАТЕЛЬ

Номер патента	МКПО	Номер патента	МКПО
S 2019 0001	17-03	S 2019 0013	25-01
S 2019 0002	17-03	S 2019 0014	25-01
S 2019 0003	17-03	S 2019 0015	14-03
S 2019 0004	21-01	S 2019 0016	12-08
S 2019 0005	07-02	S 2019 0017	12-16
S 2019 0006	25-01	S 2019 0018	12-08
S 2019 0007	25-01	S 2019 0019	12-08
S 2019 0008	25-01	S 2019 0020	12-16
S 2019 0009	25-01	S 2019 0021	12-08
S 2019 0010	25-01	S 2019 0022	09-01
S 2019 0011	25-01	S 2019 0023	09-02
S 2019 0012	25-01	S 2019 0024	32-00

**СИСТЕМАТИЧЕСКИЙ УКАЗАТЕЛЬ**

МКПО	Номер патента	МКПО	Номер патента
07-02	S 2019 0005	17-03	S 2019 0003
09-01	S 2019 0022	21-01	S 2019 0004
09-02	S 2019 0023	25-01	S 2019 0006
12-08	S 2019 0016	25-01	S 2019 0007
12-08	S 2019 0018	25-01	S 2019 0008
12-08	S 2019 0019	25-01	S 2019 0009
12-08	S 2019 0021	25-01	S 2019 0010
12-16	S 2019 0017	25-01	S 2019 0011
12-16	S 2019 0020	25-01	S 2019 0012
14-03	S 2019 0015	25-01	S 2019 0013
17-03	S 2019 0001	25-01	S 2019 0014
17-03	S 2019 0002	32-00	S 2019 0024

**НУМЕРАЦИОННЫЙ УКАЗАТЕЛЬ ЗАЯВОК,  
ПО КОТОРЫМ ВЫДАНЫ ПАТЕНТЫ**

Номер заявки	Номер патента	Номер заявки	Номер патента
S2017 0007	S 2019 0006	S2017 0032	S 2019 0003
S2017 0014	S 2019 0007	S2017 0033	S 2019 0004
S2017 0018	S 2019 0008	S2017 0038	S 2019 0005
S2017 0019	S 2019 0009	S2017 3055	S 2019 0016
S2017 0020	S 2019 0010	S2017 3056	S 2019 0017
S2017 0021	S 2019 0011	S2017 3057	S 2019 0018
S2017 0022	S 2019 0012	S2017 3058	S 2019 0019
S2017 0023	S 2019 0013	S2017 3059	S 2019 0020
S2017 0024	S 2019 0014	S2017 3060	S 2019 0021
S2017 0028	S 2019 0024	S2017 3061	S 2019 0022
S2017 0030	S 2019 0001	S2017 3066	S 2019 0023
S2017 0031	S 2019 0002	S2017 3067	S 2019 0015

# BİLDİRİŞLƏR ИЗВЕЩЕНИЯ

## Əmtəə nişanı sahibinin adının və ünvanının dəyişilməsi Изменение наименования и адреса владельца товарного знака

(111) Qeydiyyatın nömrəsi  Номер регистрации	(210) İddia sənədinin nömrəsi  Номер заявки	(771) Əmtəə nişanı sahibinin adı  Имя владельца товарного знака	(730) Əmtəə nişanı sahibinin yeni adı  Новое имя владельца товарного знака
N 981087	95.1343	Kraft Foods Danmark Intellectual Property ApS , Ringager 2A, 2 DK-2605 Brøndby, Denmark	Kraft Foods Danmark Intellectual Property ApS , Ringager 2 A, 2 DK-2605 Brøndby, Denmark 24.02.2025
N 981089	95.1389	Kraft Foods Danmark Intellectual Proferty ApS , Ringager 2A, 2 DK-2605 Brøndby, Denmark	Kraft Foods Danmark Intellectual Proferty ApS , Ringager 2 A, 2 DK-2605 Brøndby, Denmark 14.03.2025
N 981090	95.1341	Kraft Foods Danmark Intellectual Proferty ApS , Ringager 2A, 2 DK-2605 Brøndby, Denmark	Kraft Foods Danmark Intellectual Proferty ApS , Ringager 2 A, 2 DK-2605 Brøndby, Denmark 24.02.2025
N 2003 1021	2003 0263	Kraft Foods Danmark Intellectual Property Aps , Ringager 2A, 2 DK-2605 Brøndby, Denmark	Kraft Foods Danmark Intellectual Property Aps , Ringager 2 A, 2 DK-2605 Brøndby, Denmark 27.05.2023
N 2004 0213	2003 0491	Kraft Foods Danmark Intellectual Property Aps , Ringager 2A, 2 DK-2605 Brøndby, Denmark	Kraft Foods Danmark Intellectual Property Aps , Ringager 2 A, 2 DK-2605 Brøndby, Denmark 18.09.2023
N 2004 0274	2003 0590	Kraft Foods Danmark Intellectual Property Aps , Ringager 2A, 2 DK-2605 Brøndby, Denmark	Kraft Foods Danmark Intellectual Property Aps , Ringager 2 A, 2 DK-2605 Brøndby, Denmark 19.11.2023
N 2008 1463	2008 1395	“TAC” Məhdud Məsuliyyətli Cəmiyyəti , AZ1141, Bakı şəh., Yasamal r-nu, F.Ağayev küç., ev 9	“TAC” Məhdud Məsuliyyətli Cəmiyyəti , AZ1153, Bakı şəhəri, Binəqədi rayonu, Sulutərə qəsəbəsi, ev 5 12.09.2028
N 2009 0981	2009 0511	“RAMSE” Məhdud Məsuliyyətli Cəmiyyəti , Bakı şəh., Mirəli Qaşqay küç., 10	“RAMSE” Məhdud Məsuliyyətli Cəmiyyəti , AZ1010, Bakı şəhəri, Nəsimi rayonu, Ak. Mirəli Qaşqay, ev 10, mənzil 3 17.04.2029
N 2010 1116	2009 1162	Patrón Spirits International AG , Spitalstrasse 5, 8200 Schaffhausen, Switzerland	Patrón Spirits International AG , Quaistrasse 11, 8200 Schaffhausen, Switzerland 02.09.2029
N 2010 1130	2009 0794	Patrón Spirits International AG , Spitalstrasse 5, 8200 Schaffhausen, Switzerland	Patrón Spirits International AG , Spitalstrasse 5, 8200 Schaffhausen, Switzerland 19.06.2029
N 2010 1131	2009 0795	Patrón Spirits International AG , Spitalstrasse 5, 8200 Schaffhausen, Switzerland	Patrón Spirits International AG , Quaistrasse 11, 8200 Schaffhausen, Switzerland 19.06.2029
N 2010 1132	2009 0796	Patrón Spirits International AG , Spitalstrasse 5, 8200 Schaffhausen, Switzerland	Patrón Spirits International AG , Quaistrasse 11, 8200 Schaffhausen, Switzerland 19.06.2029

N 2010 1153	2009 1203	American-Cigarette Company (Overseas) Limited, , Zaehlerweg 4, Zug CH 6300, Switzerland	American-Cigarette Company (Overseas) Limited, , Route de France 17, 2926 Boncourt, Switzerland 11.09.2029
N 2010 1154	2009 1204	American-Cigarette Company (Overseas) Limited, , Zaehlerweg 4, Zug CH 6300, Switzerland	American-Cigarette Company (Overseas) Limited, , Route de France 17, 2926 Boncourt, Switzerland 11.09.2029
N 2010 1466	2009 0904	Patrón Spirits International AG, , Spitalstrasse 5, 8200 Schaffhausen, Switzerland	Patrón Spirits International AG, , Quaistrasse 11, 8200 Schaffhausen, Switzerland 09.07.2029
N 2011 0287	2009 1483	Kraft Foods Danmark Intellectual Property ApS, Ringager 2A, 2 DK-2605 Brøndby, Denmark	Kraft Foods Danmark Intellectual Property ApS, Ringager 2 A, 2 DK-2605 Brøndby, Denmark 23.11.2019
N 2011 0418	2009 0901	Patrón Spirits International AG, , Spitalstrasse 5, 8200 Schaffhausen, Switzerland.	Patrón Spirits International AG, , Quaistrasse 11, 8200 Schaffhausen, Switzerland 09.07.2029
N 2011 0677	2010 0401	Kraft Foods Danmark Intellectual Property ApS, Ringager 2A, 2 DK-2605 Brøndby, Denmark	Kraft Foods Danmark Intellectual Property ApS, Ringager 2 A, 2 DK-2605 Brøndby, Denmark 28.04.2020
N 2011 1128	2010 0921	Kraft Foods Danmark Intellectual Property ApS, Ringager 2A, 2 DK-2605 Brøndby, Denmark	Kraft Foods Danmark Intellectual Property ApS, Ringager 2 A, 2 DK-2605 Brøndby, Denmark 26.08.2020
N 2012 0852	2009 1161	Patrón Spirits International AG, , Spitalstrasse 5, 8200 Schaffhausen, Switzerland	Patrón Spirits International AG, , Quaistrasse 11, 8200 Schaffhausen, Switzerland 02.09.2029
N 2013 0700	2011 1860	Kraft Foods Danmark Intellectual Property ApS, Ringager 2A, 2 DK-2605 Brøndby, Denmark	Kraft Foods Danmark Intellectual Property ApS, Ringager 2 A, 2 DK-2605 Brøndby, Denmark 23.12.2021
N 2013 1147	2012 0789	Kraft Foods Danmark Intellectual Property ApS, Ringager 2A, 2 DK-2605 Brøndby, Denmark	Kraft Foods Danmark Intellectual Property ApS, Ringager 2 A, 2 DK-2605 Brøndby, Denmark 10.01.2023
N 2013 1543	2012 1299	Kraft Foods Danmark Intellectual Property ApS, Ringager 2A, 2 DK-2605 Brøndby, Denmark	Kraft Foods Danmark Intellectual Property ApS, Ringager 2 A, 2 DK-2605 Brøndby, Denmark 11.09.2022
N 2014 1745	2012 1288	Kraft Foods Danmark Intellectual Property ApS, Ringager 2A, 2 DK-2605 Brøndby, Denmark	Kraft Foods Danmark Intellectual Property ApS, Ringager 2 A, 2 DK-2605 Brøndby, Denmark 06.09.2022
N 2017 0654	2016 33157	Kraft Foods Danmark Intellectual Property ApS, Ringager 2A, 2 DK-2605 Brøndby, Denmark	Kraft Foods Danmark Intellectual Property ApS, Ringager 2 A, 2 DK-2605 Brøndby, Denmark 02.09.2026
N 2017 0655	2016 33158	Kraft Foods Danmark Intellectual Property ApS, Ringager 2A, 2 DK-2605 Brøndby, Denmark	Kraft Foods Danmark Intellectual Property ApS, Ringager 2 A, 2 DK-2605 Brøndby, Denmark 02.09.2026
N 2017 1240	2017 33375	Kraft Foods Danmark Intellectual Property ApS, Ringager 2A, 2 DK-2605 Brøndby, Denmark	Kraft Foods Danmark Intellectual Property ApS, Ringager 2 A, 2 DK-2605 Brøndby, Denmark 05.01.2027
N 2017 1241	2017 33376	Kraft Foods Danmark Intellectual Property ApS, Ringager 2A, 2 DK-2605 Brøndby, Denmark	Kraft Foods Danmark Intellectual Property ApS, Ringager 2 A, 2 DK-2605 Brøndby, Denmark 05.01.2027

## Əmtəə nişanına dair hüquqların verilməsi barədə müqavilələrin qeydiyyatı

### Регистрация договора о передаче права на товарный знак

(111) Qeydiyyat nömrəsi  Номер регистрации	(210) İddia sənədinin nömrəsi  Номер заявки	(771) Əmtəə nişanı sahibinin adı  Имя владельца товарного знака	(730) Əmtəə nişanının yeni sahibinin adı  Имя нового владельца товарного знака	(580) Müqavilənin tarixi və qeydiyyat №-si  Дата и № регистрации договора
N 2014 0342	2013 01219	"Le Plaisir Qənnadı" Məhdud Məsuliyyətli Cəmiyyəti , AZ1010, Bakı şəhəri, Nəsimi rayonu, Nizami, ev 129E, məhəllə 705	"Le Plaisir Grand Qənnadı" Məhdud Məsuliyyətli Cəmiyyəti , AZ1010, Bakı şəhəri, Nəsimi rayonu, Nizami küçəsi 203E	2019/020 və 14.08.2019
N 2018 0792	2017 00961	Həsənov Şahin İbrahim oğlu , AZ1002, Bakı şəhəri, Nizami rayonu, Tofiq Abbasov küçəsi, ev 39, mənzil 119	"Az Distribution Group" Məhdud Məsuliyyətli Cəmiyyəti , AZ1031, Bakı şəhəri, Xətai rayonu, Aşıq Ələsgər (Keşlə qəs.), ev 6G, mənzil 70	2019/019 və 14.08.2019
N 2015 0247	2015 00003	"SENTRA" Məhdud Məsuliyyətli Cəmiyyəti , AZ1052, Bakı şəh., Nərimanov r-nu, Əhməd Rəcəbli pr-ti, ev 19	"Təmiz Qaz" Qapalı Səhmdar Cəmiyyəti , AZ1044, Bakı şəhəri, Xəzər rayonu, Mərdəkan ŞTQ, D.Dadaşov küçəsi 18	2019/021 və 14.08.2019
N 2017 0535	2017 00108	"Paşa İnşaat" Məhdud Məsuliyyəti Cəmiyyəti , Bakı şəh., Nəsimi rayonu, Neftçilər prospekti, 153	Unçiyeva Oksana Aleksandrovna , AZ 1066, Bakı şəhəri, Yasamal rayonu, Hüseyn Cavid prospekti, ev 14	2019/016 və 14.08.2019
N 2011 0145	2010 1075	MLA Multibrand Holdings, LLC, a limited liability company of Delaware , 1209 Orange Street, City of Wilmington, County of New Castle, Delaware 19801, USA	BCBG IP Holdings LP (U.S. Limited Partnership) , 605 Third Avenue-22nd Floor, New York, NY 10158, USA	2019/015 və 14.08.2019
N 2013 1836	2011 1614	McDonald's International Property Company, Ltd. a corporation organized and existing under the laws of the State of Delaware , 110 N. Carpenter Street, Chicago, Illinois 60607, U.S.A.	McDonald,s Corporation , 110 N. Carpenter Street, Chicago, Illinois 60607, U.S.A.	2019/018 və 14.08.2019
N 2014 0050	2012 0632	Brown-Forman Corporation a Delaware, U.S.A., corporation , 850 Dixie Highway, Louisville, Kentucky 40210, U.S.A.	Brown-Forman Distillery, Inc. a Delaware, U.S.A., corporation , 2921 Dixie Highway, Shively, Kentucky 40216, U.S.A. (US)	2019/017 və 14.08.2019

## Lisenzia müqaviləsinin qeydiyyatı Регистрация лицензионного договора

(111) Qeydiyyat nömrəsi  Номер регистрации	(210) İddia sənədinin nömrəsi  Номер заявки	Əmtəə nişanı sahibinin adı  Имя владельца товарного знака	Lisenziatın adı  Наименование лицензиата	Lisenziaların məhdudlaşdırılması və/və ya şərtlərin göstərilməsi  Указание условий и/или ограничений лицензии	(580) Müqavilənin tarixi və qeydiyyat №-si  Дата и № регистрации договора
N 2006 0012	2006 0131	Vahid Zahid oğlu İsmayılov , Bakı şəh., Nəsimi r-nu, Salamzadə küç., ev 58, Azərbaycan Azər İsmayıl oğlu İsmayılov , AZ1130, Bakı şəhəri, Binəqədi rayonu, Şövkət Məmmədova, ev 3, 8 MKR, məzil 104	Vahid Zahid oğlu İsmayılov , Bakı şəh., Nəsimi r-nu, Salamzadə küç., ev 58, Azərbaycan Azər İsmayıl oğlu İsmayılov , AZ1130, Bakı şəhəri, Binəqədi rayonu, Şövkət Məmmədova, ev 3, 8 MKR, məzil 104	Azər İsmayıl oğlu İsmayılov , AZ1130, Bakı şəhəri, Binəqədi rayonu, Şövkət Məmmədova, ev 3, 8 MKR, məzil 104	2019/001 və 14.08.2019
N 2012 0546	2012 0619	Səfərov Vasif Arif oğlu , AZ6000, Tovuz r-nu, Aşağı Quşcu kəndi	Səfərov Vasif Arif oğlu , AZ6000, Tovuz r-nu, Aşağı Quşcu kəndi	"ÇİRAQ İNŞAAT" Məhdud Məsuliyyətli Cəmiyyəti , AZ6015, Tovuz rayonu, Aşağı quşcu kəndi	2019/002 və 14.08.2019

## Əmtəə nişanının qeydiyyatın fəaliyyət müddətinin uzadılması Продление срока действия регистрации товарного знака

(111) Qeydiyyat nömrəsi  Номер регистрации	(210) İddia sənədinin nömrəsi  Номер заявки	(730) Əmtəə nişanının yeni sahibinin adı  Имя нового владельца товарного знака	(181) Qeydiyyatın fəaliyyətinin bitdiyi tarix  Дата истечения срока действия регистрации
N 2009 0542	2009 0335	"Azər Pak" Məhdud Məsuliyyətli Cəmiyyəti , AZ0100, Abşeron r-nu, Yeni Şamaxı Şossesi, 69	13.03.2029
N 2010 1400	2009 1283	Twentieth Century Fox Film Corporation, a corporaton existing under the laws of the State of Delaware, United States of America, 10201 West Pico Boulevard Los Angeles, California 90035, U.S.A.	08.10.2029
N 2000 0708	99.4619	NIRMA CHEMICAL WORKS LIMITED. , NIRMA House, Ashram Road, AHMEDABAD 380009, Hindistan.	29.06.2029
N 960137	2856-ПРТ	"BIOFARMA" , "BIOFARMA"	28.08.2029
N 2010 1408	2009 1426	Kia Motors Corporation, 231, Yangjae-dong, Seocho-gu, Seoul, Republic of Korea	06.11.2029
N 960142	2849-ПРТ	"BIOFARMA" , "BIOFARMA"	20.09.2029
N 2002 0042	99.4600	TETRA LAVAL HOLDINGS & FINANCE S.A. , AVENUE GENERAL-GUISAN 70 CH-1009 PALLY, İsveçrə.	17.06.2029
N 2010 1392	2009 1403	Diageo Scotland Limited, Edinburgh Park, 5 Lochside Way, Edinburgh, Scotland, EH12 9DT	29.10.2029
N 960139	2847-ПРТ	"BIOFARMA" , "BIOFARMA"	20.09.2029
N 950189	0232	L'OREAL , Paris, Fransa	04.08.2029
N 2010 1466	2009 0904	Patrón Spirits International AG, , Quaistrasse 11, 8200 Schaffhausen, Switzerland	09.07.2029
N 2011 0418	2009 0901	Patrón Spirits International AG. , Quaistrasse 11, 8200 Schaffhausen, Switzerland	09.07.2029

N 2001 0074	99.4930	N.V. SUMATRA TOBACCO TRADING COMPANY , Jln. Pattimura No.3, Pematang Siantar, Sumatera Utara, İndenaziya	23.12.2029
N 970013	1054-ПРТ	Panasonic Corporation , 1006, Oaza Kadoma, Kadoma-shi, Osaka, 571-8501, Japan	02.08.2029
N 2010 0261	2008 1807	KOREA YAKULT CO., LTD , 28-10Jamwon-dong, Seocho-gu, Seoul 137-030, Republic of Korea	25.12.2028
N 2010 1401	2009 1285	Kia Motors Corporation, 231, Yangjae-dong, Seocho-gu, Seoul, Korea	08.10.2029
N 2011 1191	2010 0261	British American Tobacco , (Brands) Limited, Globe House, 4 Temple place, London, WC2R 2PG, United Kingdom	15.03.2030
N 2010 0804	2009 0936	Diageo North America, Inc., a Connecticut corpotation, 801 Main Avenue, Norwalk CT 06851-1127, USA	17.07.2029
N 2010 0808	2009 0858	Kia Motors Corporation, 231, Yangjae-dong, Seocho-gu, Seoul, Korea	02.07.2029
N 2010 0812	2009 0754	ORION Corporation, 30-10, Munbae-Dong, Yongsan-Ku, Seoul, Republic of Korea	11.06.2029
N 2010 0852	2009 0968	Travelport International Operations Limited , Axis One, Axis Park, 10 Hurricane Way, Langley, Berkshire, United Kingdom SL3 8AG	27.07.2029
N 971673	811-ПРТ	Diageo Brands B.V. , Molenwerf 10-12, 1014 Amsterdam, The Netherlands	10.07.2029
N 2000 0722	99.4670	Kia Motors Corporation. , 231, Yangjae-dong, Seocho-gu, Scoul, Korea	29.07.2029
N 2000 0521	99.4612	General Mills, Inc., a corporation organized under the law of the State of Delaware. , Number One General Mills Boulevard, Minneapolis, MN 55426, ABŞ.	24.06.2029
N 971686	3275-ПРТ	CHIRISTIAN DIOR COUTURE , 30 avenue Montaiqne 75008 Paris, France	21.08.2029
N 2010 1154	2009 1204	American-Cigarette Company (Overseas) Limited, , Route de France 17, 2926 Boncourt, Switzerland	11.09.2029
N 2010 0805	2009 0937	Diageo North America, Inc., a Connecticut corpotation, 801 Main Avenue, Norwalk CT 06851-1127, USA	17.07.2029
N 2000 0539	99.4668	The Gillette Company LLC , One Gillette Park, Boston, Massachusetts 02127, United States of America	28.07.2029
N 2002 0043	99.4601	TETRA LAVAL HOLDINGS & FINANCE S.A. , AVENUE GENERAL-GUISAN 70 CH-1009 PALLY, İsveçrə.	17.06.2029
N 2012 0852	2009 1161	Patrón Spirits International AG , Quaistrasse 11, 8200 Schaffhausen, Switzerland	02.09.2029
N 2010 1413	2009 1384	NALCO COMPANY, 1601 W. Diehl Road, Naperville, Illinois, USA	23.10.2029
N 2010 0674	2009 0691	Soira Investments Limited , 3076 Sir Francis Drake's Highway, P.O. Box 3463, Road Town, Tortola, Virgin Islands (British)	29.05.2029
N 2010 0674	2009 0691	Soira Investments Limited , 3076 Sir Francis Drake's Highway, P.O. Box 3463, Road Town, Tortola, Virgin Islands (British)	29.05.2029
N 2000 0067	2499/2698-ПРТ	YKK CORPORATION , 1, Kanda, Izumi-cho, Chidoya-ku, Tokyo, Japan	01.08.2029
N 971140	148-ПРТ	L'OREAL, S.A., Paris, Fransa , 14, rue Rayole 75008 Paris - France	16.10.2029
N 970801	1801-ПРТ	Societe des Produits Nestle S.A., Vevey (isveçrə) , Vevey İsveçrə	28.09.2029
N 970796	1838-ПРТ	LRC Products Limited , 103-105 Bath Road, Slough, SL1 3UH, England	20.11.2029
N 2009 1343	2009 0071	"ROTAFARM LİMİTED" Şirkətinin Azərbaycan Respublikasındakı Nümayəndəliyi , AZ1132, Bakı şəh., Sabunçu r-nu, Bakıxanov ŞTQ, Sülh (Bakıxanov qəs.), ev 40	27.01.2029
N 2009 1122	2009 0184	"WORLD MEDICINE" Məhdud Məsuliyyətli Cəmiyyətinin Azərbaycan Respublikasında Nümayəndəliyi, Azərbaycan Respublikası , Bakı şəh., Sabunçu r-nu, Bakıxanov qəs., Sülh küç., ev 40	13.02.2029
N 2009 1215	2009 0183	"WORLD MEDICINE" MMC-nin Azərbaycan Respublikasında Nümayəndəliyi , Azərbaycan Respublikası, Bakı şəh., Sabunçu r-nu, Bakıxanov qəs., Sülh küç., 40	13.02.2029
N 2009 1103	2009 0076	"ROTAFARM LİMİTED" şirkətinin Azərbaycan Respublikasındakı Nümayəndəliyi , AZ1132, Bakı şəh., Sabunçu r-nu, Bakıxanov ŞTQ, Sülh küç., ev 40	27.01.2029

N 2009 1112	2009 0325	"ROTAFARM LİMİTED" şirkətinin Azərbaycan Respublikasındakı Nümayəndəliyi , AZ1132, Bakı şəh., Sabunçu r-nu, Bakıxanov ŞTQ, Sülh küç., ev 40	13.03.2029
N 2009 1120	2009 0181	"WORLD MEDICINE" Məhdud Məsuliyyətli Cəmiyyətinin Azərbaycan Respublikasında Nümayəndəliyi, Azərbaycan Respublikası , Bakı şəh., Sabunçu r-nu, Bakıxanov qəs., Sülh küç., ev 40	13.02.2029
N 2009 1110	2009 0323	"ROTAFARM LİMİTED" şirkətinin Azərbaycan Respublikasındakı Nümayəndəliyi , AZ1132, Bakı şəh., Sabunçu r-nu, Bakıxanov ŞTQ, Sülh küç., ev 40	13.03.2029
N 2009 1214	2009 0177	"WORLD MEDICINE" MMC-nin Azərbaycan Respublikasında Nümayəndəliyi , Azərbaycan Respublikası, Bakı şəh., Sabunçu r-nu, Bakıxanov qəs., Sülh küç., 40	13.02.2029
N 950711	65-ПРТ	Calvin Klein Cosmetic Corporation, Delaver Ştatının Korporasiyası, A.B.Ş.	09.11.2028
N 950008	324-ПРТ	Aspen Global Incorporated , GBS Plaza, Cnr. La Salette & Royal Roads, Grand Bay, Mauritius	26.09.2029
N 2009 1107	2009 0085	"ROTAFARM LİMİTED" şirkətinin Azərbaycan Respublikasındakı Nümayəndəliyi , AZ1132, Bakı şəh., Sabunçu r-nu, Bakıxanov ŞTQ, Sülh küç., ev 40	28.01.2029
N 2009 1105	2009 0078	"ROTAFARM LİMİTED" şirkətinin Azərbaycan Respublikasındakı Nümayəndəliyi , AZ1132, Bakı şəh., Sabunçu r-nu, Bakıxanov ŞTQ, Sülh küç., ev 40	27.01.2029
N 2009 1108	2009 0087	"ROTAFARM LİMİTED" şirkətinin Azərbaycan Respublikasındakı Nümayəndəliyi , AZ1132, Bakı şəh., Sabunçu r-nu, Bakıxanov ŞTQ, Sülh küç., ev 40	28.01.2029
N 2009 1116	2009 0329	"ROTAFARM LİMİTED" şirkətinin Azərbaycan Respublikasındakı Nümayəndəliyi , AZ1132, Bakı şəh., Sabunçu r-nu, Bakıxanov ŞTQ, Sülh küç., (Bakıxanov qəs.), ev 40	13.03.2029
N 2009 1014	2009 0049	"ROTAFARM LİMİTED" şirkətinin Azərbaycan Respublikasındakı Nümayəndəliyi , AZ1132, Bakı şəh., Sabunçu r-nu, Bakıxanov ŞTQ, Sülh (Bakıxanov qəs.), ev 40	22.01.2029
N 2009 1016	2009 0058	"ROTAFARM LİMİTED" şirkətinin Azərbaycan Respublikasındakı Nümayəndəliyi , AZ1132, Bakı şəh., Sabunçu r-nu, Bakıxanov ŞTQ, Sülh (Bakıxanov qəs.), ev 40	23.01.2029
N 2009 1020	2009 0070	"ROTAFARM LİMİTED" şirkətinin Azərbaycan Respublikasındakı Nümayəndəliyi , AZ1132, Bakı şəh., Sabunçu r-nu, Bakıxanov ŞTQ, Sülh (Bakıxanov qəs.), ev 40	27.01.2029
N 2009 1342	2009 0048	"ROTAFARM LİMİTED" Şirkətinin Azərbaycan Respublikasındakı Nümayəndəliyi , AZ1132, Bakı şəh., Sabunçu r-nu, Bakıxanov ŞTQ, Sülh (Bakıxanov qəs.), ev 40	22.01.2029
N 2009 1344	2009 0187	"WORLD MEDICINE" Məhdud Məsuliyyətli Cəmiyyətinin Azərbaycan Respublikasındakı Nümayəndəliyi , Bakı şəh., Sabunçu r-nu, Bakıxanov qəs., Sülh küç., 40	13.02.2029
N 2009 1102	2009 0075	"ROTAFARM LİMİTED" şirkətinin Azərbaycan Respublikasındakı Nümayəndəliyi , AZ1132, Bakı şəh., Sabunçu r-nu, Bakıxanov ŞTQ, Sülh küç., ev 40	27.01.2029
N 2009 1101	2009 0074	"ROTAFARM LİMİTED" şirkətinin Azərbaycan Respublikasındakı Nümayəndəliyi , AZ1132, Bakı şəh., Sabunçu r-nu, Bakıxanov ŞTQ, Sülh küç., ev 40	27.01.2029
N 2009 1117	2009 0178	"WORLD MEDICINE" Məhdud Məsuliyyətli Cəmiyyətinin Azərbaycan Respublikasında Nümayəndəliyi , Azərbaycan Respublikası, Bakı şəh., Sabunçu r-nu, Bakıxanov qəs., Sülh küç., ev 40	13.02.2029
N 2009 1118	2009 0179	"WORLD MEDICINE" M MC-nin Azərbaycan Respublikasında Nümayəndəliyi , Azərbaycan Respublikası, Bakı şəh., Sabunçu r-nu, Bakıxanov qəs., Sülh küç., ev 40	13.02.2029
N 2009 1119	2009 0180	"WORLD MEDICINE" Məhdud Məsuliyyətli Cəmiyyətinin Azərbaycan Respublikasında Nümayəndəliyi, Azərbaycan Respublikası , Bakı şəh., Sabunçu r-nu, Bakıxanov qəs., Sülh küç., ev 40	13.02.2029
N 971351	2114-ПРТ	L'OREAL Societe anoyne, Paris, Fransa , 14 rue Royale 75008 PARIS- FRANCE	11.09.2029
N 2010 1129	2009 0793	Patrón Spirits International AG , Quaistrasse 11, 8200 Schaffhausen, Switzerland	19.06.2029



N 2010 1110	2009 1100	HIGER BUS COMPANY LIMITED, 288 Suhong East Road, Suzhou Industrial Park, Suzhou, Jiangsu Province, P.R.China	20.08.2029
N 2010 1116	2009 1162	Patrón Spirits International AG, , Quaistrasse 11, 8200 Schaffhausen, Switzerland	02.09.2029
N 2010 1111	2009 1101	HIGER BUS COMPANY LIMITED, 288 Suhong East Road, Suzhou Industrial Park, Suzhou, Jiangsu Province, P.R.China	20.08.2029
N 2010 1153	2009 1203	American-Cigarette Company (Overseas) Limited, , Route de France 17, 2926 Boncourt, Switzerland	11.09.2029
N 2010 1131	2009 0795	Patrón Spirits International AG, , Quaistrasse 11, 8200 Schaffhausen, Switzerland	19.06.2029
N 2010 1132	2009 0796	Patrón Spirits International AG, , Quaistrasse 11, 8200 Schaffhausen, Switzerland	19.06.2029
N 2010 1130	2009 0794	Patrón Spirits International AG , Spitalstrasse 5, 8200 Schaffhausen, Switzerland	19.06.2029
N 2009 0981	2009 0511	"RAMSE" Məhdud Məsuliyyətli Cəmiyyəti , AZ1010, Bakı şəhəri, Nəsimi rayonu, Ak. Mirəli Qaşqay, ev 10, mənzil 3	17.04.2029
N 2010 0912	2008 1479	Abbasov Mahir Abdulla oğlu, Naxçıvan MR, Naxçıvan şəh., İstiqlal küç. 75	10.10.2028
N 2010 0896	2008 1525	Fərzəliyev Hüseyn Həbib oğlu, Naxçıvan MR, Ordubad r-nu, Ordubad şəh., Heydər Əliyev pr.	23.10.2028
N 2009 0310	2009 0368	Əliquliyev İlham Xanəli oğlu , AZ1116, Bakı şəh., Binəqədi r-nu, 7-ci mkr., F.Məlikov küç., ev 2A, mən. 74	19.03.2029
N 2009 1082	2009 0856	"NB Qrup" Açıq Səhmdar Cəmiyyəti , AZ1052, Bakı şəhəri, Nərimanov rayonu, Fətəlixan Xoyski prospekti, ev 85, mənzil 31	02.07.2029
N 2009 0166	2008 1477	Dünyamaliyev Məmiş Əziz oğlu , Naxçıvan MR, Kəngərli r-nu, Qarabağlar kəndi	10.10.2028
N 2009 0238	2008 0581	Həsənov Qadir Teymur oğlu , Naxçıvan MR, Kəngərli r-nu, Şahtaxtı kəndi	05.05.2028
N 2009 0242	2009 0001	"Dizayn" Məhdud Məsuliyyətli Cəmiyyəti , Naxçıvan MR, Naxçıvan şəh., Zərifə Əliyeva küç.	05.01.2029
N 2009 0246	2008 1418	Həsənov Salman Həsən oğlu , Naxçıvan MR, Naxçıvan şəh., 20-ci məhəllə	22.09.2028
N 2009 0479	2009 0554	"AYAN" Məhdud Məsuliyyətli Cəmiyyəti , Bakı şəh., M.Qaşqay küç., ev 7	05.05.2029
N 2009 0358	2009 0347	"AYAN" Məhdud Məsuliyyətli Cəmiyyəti , Bakı şəh., M.Qaşqay küç., ev 7	16.03.2029
N 2009 1446	2009 1613	"AYAN" Məhdud Məsuliyyətli Cəmiyyəti , Bakı şəh., Mirəli Qaşqay küç., 7	18.12.2029
N 2008 1463	2008 1395	"TAC" Məhdud Məsuliyyətli Cəmiyyəti , AZ1153, Bakı şəhəri, Binəqədi rayonu, Sulutəpə qəsəbəsi, ev 5	12.09.2028
N 2009 0231	2009 0275	"EUROLUX LTD" Məhdud Məsuliyyətli Cəmiyyəti , AZ1114, Bakı şəh., Binəqədi r-nu, 6 mkr., keçid 1410, məh. 3215, ev 8, mən. 21	05.03.2029
N 2010 0475	2008 1759	Məmmədov Elşad Məmməd oğlu , Naxçıvan MR, Ordubad r-nu, Ordubad şəh., Vağzal yolu	16.12.2028
N 2010 0898	2008 1650	Əhmədəliyev Şəmil Məmmədbağır oğlu, Naxçıvan MR, Babək r-nu, Nəhrəm kəndi	21.11.2028
N 2009 0940	2009 0475	Rzayev Razim Əjdər oğlu , Naxçıvan MR, Naxçıvan şəh., 48-ci məhəllə	14.04.2029
N 2009 0553	2009 0460	Days Inns Worldwide, Inc. (Delaware Corporation) , 22 Sylvan Way, Parsippany, NJ 07054	10.04.2029
N 2009 1331	2008 1657	B. Khalilov & Co., Məhdud Məsuliyyətli Cəmiyyəti , Azərbaycan Respublikası, AZ1022, Bakı şəh., Ş.Abdullayev küç., ev 23, mən. 80	21.11.2028
N 960216	3724-PIPT	"INTELS Group S.A." , 17,rue Gappenhiehl,L-5335 Moutford, Luxembourg	08.02.2029
N 2010 0047	2008 1541	The Crosby Group, LLC , 2801 Dawson Road, Tulsa, Oklahoma 74101, USA	27.10.2028
N 991538	98.4189	Has Gıda Sanayi ve Ticaret Anonim Şirketi , Cihandır Mevkii Petrol Ofisi Caddəsi 34840 Ambarlı-Istanbul, Türkiyə	22.10.2028
N 2009 0552	2009 0459	Days Inns Worldwide, Inc. (Delaware Corporation) , 22 Sylvan Way, Parsippany, NJ 07054	10.04.2029
N 2008 0857	2008 0974	SARAR GIYIM TEKSTİL SANAYİ VE TİCARET ANONİM ŞİRKETİ , Organize Sanayi Bölgesi 26110 ESKİŞEHİR	02.07.2028

N 2010 1007	2009 0546	Hyundai Corporation, 226 Shinmunro-1Ka, Jongno-gu, Seoul, Korea	30.04.2029
N 960215	3722-ПРТ	"ITELS Group S.A.", 17, rue Gappenhiehl, L-5335 Moutford, Luxembourg	08.02.2029
N 2009 0192	2008 1755	Mişiyev Rövşən Adil oğlu, Bakı şəh., Nərimanov r-nu, Qarabağ küç., ev 39, mən. 9	15.12.2028

## Patentin fəaliyyət müddətinin uzadılması

### Продление срока действия патента

(111) Qeydiyyat nömrəsi  Номер регистрации	(730) Patent sahibinin adı  Наименование патентовладельца	(181) Qeydiyyatın fəaliyyətinin bitdiyi tarix  Дата истечения срока действия регистрации
S 2009 0010	"Caspian Galaxy" Məhdud Məsuliyyətli Cəmiyyəti, AZ1129, Bakı şəhəri, Xətai rayonu, Məhəmməd Hadi, ev 111, mənzil 7 (AZ)	14.11.2017
S 2009 0015	MEIJI SEIKA KAISHA, LTD., a Japanese Corporation, NO. 4-16, KYOBASHI 2-CHOME, CHUO-KU, TOKYO, JAPAN (JP)	17.10.2017
S 2009 0016	MEIJI SEIKA KAISHA, LTD., a Japanese Corporation, NO. 4-16, KYOBASHI 2-CHOME, CHUO-KU, TOKYO, JAPAN (JP)	18.09.2018
S 2009 0018	CONFIANCE AUSTRALIA PTY LTD, Unit 2, 97 Moggill road, Taringa Brisbane QLD 4068 (AU)	08.05.2017
S 2009 0019	Pabianickie Zakłady Farmaceutyczne "POLFA" Spolka Akcyjna, ul. marsz. J. Piłsudskiego 5, 95-200 Pabianice, Poland (PL)	07.06.2017
S 2009 0020	SHIVA CO (SSK), No-15 Allavi Alley-SepahBod Gharani Ave. Ferdosi Sq. Tehran-Iran (IR)	10.11.2018
S 2009 0021	ALIFARD CO., No-15 Allavi Alley-SepahBod Gharani Ave. Ferdosi Sq. Tehran-Iran (IR)	10.11.2018
S 2011 0027	"KARTAŞ LTD" Məhdud Məsuliyyətli Cəmiyyəti, AZ1119, Bakı şəh., Nizami r-nu, Naxçıvanski küç., ev 61, mən. 37 (AZ)	17.12.2020
S 2012 0003	"Şəbəkə Telekom" Məhdud Məsuliyyətli Cəmiyyəti, AZ1069, Bakı şəhəri, Nərimanov r-nu, Teymur Əliyev, ev 25V, mən. 50 (AZ)	21.12.2021
S 2012 0010	BİLİM İLAÇ SANAYİİ VE TİCARET ANONİM ŞİRKETİ, Maslak Mahallesi Sümer Sk. No:4 Şişli İstanbul TÜRKİYE (TR)	05.01.2021
S 2013 0001	"XAN FOOD" Məhdud Məsuliyyətli Cəmiyyəti, AZ1065, Bakı şəh., Yasamal r-nu Zahid Xəlilov, ev 26, mən. 554, mən.108(AZ)	02.10.2022
S 2014 0028	Talıbov Aydın Veysel oğlu, AZ6830, Şərur rayonu, Siyaqut (AZ)	06.12.2023
S 2015 0003	BAKİ AVROPA OYUNLARI ƏMƏLİYYAT KOMİTƏSİ (BEOOC), AZ1072, Bakı şəh., Nərimanov r-nu, Olimpiya küç., ev 4 (AZ)	01.12.2024
S 2015 0004	BAKİ AVROPA OYUNLARI ƏMƏLİYYAT KOMİTƏSİ (BEOOC), AZ1072, Bakı şəh., Nərimanov r-nu, Olimpiya küç., ev 4 (AZ)	01.12.2024
S 2016 0005	Duracell Batteries BVBA, Nijverheidslaan 7, 3200 Aarschot, Belgium (BE)	20.06.2024
S 2016 0015	AWI Licensing LLC, 1105 North Market Street, Suite 1300, Wilmington, State of Delaware 19801, USA (US)	21.01.2025
S 2016 0016	AWI Licensing LLC, 1105 North Market Street, Suite 1300, Wilmington, State of Delaware 19801, USA (US)	21.01.2025
S 2017 0002	Cəmiyev Əmir Qəzənfər oğlu, AZ1133, Bakı şəh., Suraxanı r-nu, Yaşayış sahəsi D (Yeni Günəşli qəs.), ev 13, mən.117 (AZ)	04.11.2025

S 2018 0001	"KONFİROM" Məhdud Məsuliyyətli Cəmiyyəti, AZ1096, Bakı şəh., Nizami r-nu, C. Naxçıvanski, ev 43, mən. 65 (AZ)	06.04.2027
S 2018 0002	"KONFİROM" Məhdud Məsuliyyətli Cəmiyyəti, AZ1096, Bakı şəh., Nizami r-nu, C. Naxçıvanski, ev 43, mən. 65 (AZ)	06.04.2027
S 2018 0003	"KONFİROM" Məhdud Məsuliyyətli Cəmiyyəti, AZ1096, Bakı şəh., Nizami r-nu, C. Naxçıvanski, ev 43, mən. 65 (AZ)	06.04.2027

## M Ü N D Ə R İ C A T

### ƏMTƏƏ NİŞANLARI

Əmtəə nişanları.....	5
----------------------	---

### GÖSTƏRİCİLƏR

Əmtəə nişanı şəhadətnamələrinin sistematik göstəricisi.....	43
Əmtəə nişanı üzrə iddia sənədlərinin say göstəricisi.....	43
Əmtəə nişanı şəhadətnamələrinin say göstəricisi.....	44

### SƏNAYE NÜMUNƏLƏRİ

Sənaye nümunələrinə dair iddia sənədləri barədə məlumatların dərci.....	45
Dövlət reyestrinə daxil edilmiş sənaye nümunəsi patentləri haqqında məlumatların dərci.....	53

### BEYNƏLXALQ INID (WIPO ST.60) KODLARI

“Sənaye nümunələrinin beynəlxalq qeydiyyatı haqqında” Haaqa müqaviləsinin Cenevrə aktı çərçivəsində Azərbaycan Respublikasında qorunan sənaye nümunələri barədə məlumatlar.....	88
---	----

### SƏNAYE NÜMUNƏLƏRİ ÜZRƏ İDDİA SƏNƏDLƏRİNİN GÖSTƏRİCİLƏRİ

Say göstəricisi.....	110
Sistematik göstərici.....	110

### SƏNAYE NÜMUNƏLƏRİ PATENTLƏRİNİN GÖSTƏRİCİLƏRİ

Say göstəricisi.....	110
Sistematik göstərici.....	111
Patent verilən iddia sənədlərinin Say göstəricisi.....	111

### BİLDİRİŞLƏR

Əmtəə nişanının sahibinin adının və ünvanının dəyişilməsi.....	155
Əmtəə nişanına dair hüquqların verilməsi barədə müqavilələrin qeydiyyatı.....	157
Lisenzia müqaviləsinin qeydiyyatı.....	158
Əmtəə nişanını qeydiyyatının fəaliyyət müddətinin uzadılması.....	158

### SƏNAYE NÜMUNƏLƏRİ

Patentin fəaliyyət müddətinin uzadılması.....	162
---	-----

## СОДЕРЖАНИЕ

### ТОВАРНЫЕ ЗНАКИ

Товарные знаки.....	5
---------------------	---

### УКАЗАТЕЛИ

Систематический указатель свидетельств на товарные знаки.....	43
Нумерационный указатель заявок на товарные знаки.....	43
Нумерационный указатель свидетельств на товарные знаки.....	44

### ПРОМЫШЛЕННЫЕ ОБРАЗЦЫ

Публикация сведений о заявках на промышленные образцы.....	112
Публикация сведений о патентах, внесённых в государственный реестр промышленных образцов Азербайджанской Республики.....	121

Сведения о международной регистрации промышленных образцов, охраняемых в Азербайджанской Республике в рамках Женевского акта Гаагского соглашения "О международной регистрации промышленных образцов".....	88
--	----

### УКАЗАТЕЛИ

#### УКАЗАТЕЛИ ЗАЯВОК НА ПРОМЫШЛЕННЫЕ ОБРАЗЦЫ

Нумерационный указатель.....	153
Систематический указатель.....	153

#### УКАЗАТЕЛИ ПАТЕНТОВ НА ПРОМЫШЛЕННЫЕ ОБРАЗЦЫ

Нумерационный указатель.....	153
Систематический указатель.....	154
Нумерационный указатель заявок, по которым выданы патенты.....	154

### ИЗВЕЩЕНИЯ

Изменение наименования и адреса владельца товарного знака.....	155
Регистрация договора о передаче права на товарный знак.....	156
Регистрация договора о передаче права на товарный знак.....	157
Регистрация лицензионного договора.....	158
Продление срока действия регистрации товарного знака.....	158

### ПРОМЫШЛЕННЫЕ ОБРАЗЦЫ

Продление срока действия патента.....	162
---------------------------------------	-----

**Korrektorlar:**

E.Rüstəmov  
Ş.Nəbiyeva

**Operatorlar:**

F.Mustafayeva

---

**Tirajı:** 10 nüsxə;  
**Qiyməti:** Müqavilə ilə.

---

Azərbaycan Respublikası  
Əqli Mülkiyyət Agentliyinin  
tabeliyində olan  
Patent və Əmtəə Nişanlarının  
Ekspertizası Mərkəzi

---

**Ünvan:**

AZ 1078, Bakı şəh., Nəsimi rayonu,  
Mərdanov qardaşları küçəsi 124.

## QEYD ÜÇÜN

---