



**RƏSMİ
BÜLLETEN**

**ОФИЦИАЛЬНЫЙ
БЮЛЛЕТЕНЬ**

1996-cı ildən
nəşr edilir

Издается с
1996 года

Dərc olunma
tarixi:
30.09.2019

Дата
публикации:
30.09.2019

Şəhadətnamə
№ 350

Azərbaycan Respublikası Əqli Mülkiyyət Agentliyi

Patent və Əmtəə Nişanlarının
Ekspertizası Mərkəzi

SƏNAYE MÜLKİYYƏTİ

Əmtəə nişanları
Sənaye nümunələri
Coğrafi göstəricilər

(aylıq rəsmi bülleten)

ПРОМЫШЛЕННАЯ СОБСТВЕННОСТЬ

(официальный ежемесячный бюллетень)

Товарные знаки
Промышленные образцы
Географические указания

№ 9
Bakı - 2019

Azərbaycan Respublikası Əqli Mülkiyyət Agentliyi

Patent və Əmtəə Nişanlarının Ekspertizası Mərkəzi

Redaksiya heyəti

Kamran İmanov

Redaksiya heyətinin sədri,
Azərbaycan Respublikası Əqli Mülkiyyət Agentliyinin
İdarə Heyətinin sədri

Redaksiya heyətinin üzvləri

Xudayət Həsənlı

Redaksiya heyətinin sədr müavini,
Azərbaycan Respublikası Əqli Mülkiyyət Agentliyinin
tabeliyində olan Patent və Əmtəə Nişanlarının
Ekspertizası Mərkəzinin direktoru

Gülnarə Rüstəmovə

Azərbaycan Respublikası Əqli Mülkiyyət Agentliyinin
tabeliyində olan Patent və Əmtəə Nişanlarının
Ekspertizası Mərkəzinin direktor muavini

Ramin Hacıyev

Azərbaycan Respublikası Əqli Mülkiyyət Agentliyinin
tabeliyində olan Patent və Əmtəə Nişanlarının
Ekspertizası Mərkəzinin Əmtəə nişanı, sənaye nümunəsi
və coğrafi göstəricilərin ekspertizası şöbəsinin müdiri

**ƏMTƏƏ NİŞANLARINA VƏ SƏNAYE NÜMUNƏLƏRİNƏ AİD BIBLIOQRAFİK
MƏLUMATLARIN İDENTİFİKASIYASI ÜÇÜN BEYNƏLXALQ RƏQƏM KODLARI
(WIPO ST.60 STANDARTI)**

- (11) Beynəlxalq qeydiyyat nömrəsi
- (15) Beynəlxalq qeydiyyat tarixi
- (19) Dərc edən idarə və ya təşkilatın kodu və yaxud digər identifikasiya vasitəsi
- (21) İddia sənədinin qeydiyyat nömrəsi
- (22) İddia sənədinin verilmə tarixi
- (23) Sərgi ilkinliyi tarixi
- (28) Beynəlxalq qeydiyyata daxil olan sənaye nümunələrinin miqdarı
- (31) İlk iddia sənədinin nömrəsi
- (32) İlklik tarixi
- (33) İlklik ölkəsinin kodu
- (44) İddia sənədinin dərc edilmə tarixi
- (45) Beynəlxalq qeydiyyata alınmış sənaye nümunəsinin dərc edilmə tarixi
- (46) Sənaye nümunəsinin mühüm əlamətlərinin siyahısının dərc edilmə tarixi
- (51) Sənaye nümunələrinin beynəlxalq təsnifatının (SNBT) indeks(lər)i
- (54) Sənaye nümunəsinin adı
- (57) Sənaye nümunəsinin mühüm əlamətlərinin siyahısı
- (71) İddiaçı(lar), onun (onların) yaşayış yeri və ya olduğu yer barədə məlumat
- (72) Müəllif (lər), onun (onların) yaşayış yeri barədə
- (73) Patent sahib(lər)i, onun (onların) yaşayış yeri və ya olduğu yer barədə məlumat
- (74) İddia sənədində göstəriləndi halda, nümayəndə və ya patent müvəkkilinin yaşadığı yer barədə məlumat
- (82) Sənaye nümunəsinin beynəlxalq qeydiyyatında olan iddia edilmiş məlumat
- (111) Qeydiyyat nömrəsi
- (151) Qeydiyyat tarixi
- (181) Qeydiyyat müddətinin bitdiyi vaxt
- (210) İddia sənədinin nömrəsi
- (220) İddia sənədinin daxil olduğu tarix
- (230) Sərgi haqqında məlumat
- (310) İlk iddia sənədinə verilmiş nömrə
- (330) ÜƏMT-nin St. 3 standartı üzrə ilki iddia sənədinin verildiyi beynəlxalq təşkilatın və ya ölkənin kodu
- (511) Nişanın qeydiyyatı üçün əmtəələrin və xidmətlərin Beynəlxalq təsnifatına uyğun sinfi (sinifləri), əmtəə və xidmətlərin siyahısı
- (526) Disklamasiya (əmtəə nişanının mühafizə olunmayan elementləri)
- (540) Əmtəə nişanının şəkli
- (551) Kollektiv nişana dair məlumat
- (554) Həcmi nişan
- (571) Əmtəə nişanının təsviri
- (591) Əmtəə nişanının rəngi
- (731) İddiaçının adı və ünvanı
- (740) Patent müvəkkili
- (750) Yazışma üçün ünvan

**МЕЖДУНАРОДНЫЕ ЦИФРОВЫЕ КОДЫ ДЛЯ ИДЕНТИФИКАЦИИ
БИБЛИОГРАФИЧЕСКИХ ДАННЫХ, ОТНОСЯЩИХСЯ К ТОВАРНЫМ ЗНАКАМ И
ПРОМЫШЛЕННЫМ ОБРАЗЦА (СТАНДАРТ WIPO СТ.60)**

- (11) Номер международной регистрации
- (15) Дата международной регистрации
- (19) Код или другие средства идентификации ведомства или организации, осуществившей публикацию
- (21) Регистрационный номер заявки
- (22) Дата подачи заявки
- (23) Дата выставочного приоритета
- (28) Количество промышленных образцов, включенных в международную регистрацию
- (31) Номер приоритетной заявки
- (32) Номер приоритета
- (33) Код страны приоритета
- (44) Дата публикации заявки
- (45) Дата публикации получившего международную регистрацию промышленного образца
- (44) Дата публикации перечня существенных признаков промышленного образца
- (51) Индекс(ы) Международной классификации промышленных образцов (МКПО)
- (54) Название полезной модели
- (57) Перечень существенных признаков промышленного образца
- (71) Сведения о заявителе(ях), его(их) местожительстве или местонахождении
- (72) Сведения об изобретателе(ях), его(их) местожительстве
- (73) Сведения о патентовладельце(ах), его(их) местожительстве или местонахождении
- (74) Сведения о представителе или патентном поверенном, если он указан в заявке, его местожительстве
- (82) Заявленная информация, содержащаяся в международной регистрации промышленного образца
- (111) Номер регистрации
- (151) Дата регистрации
- (181) Дата истечения срока действия регистрации
- (210) Номер заявки
- (220) Дата подачи заявки
- (230) Данные о выставках
- (310) Номер, присвоенный первой заявке
- (330) Код страны или международной организации по стандарту ВОИС ст.3, куда была подана первая заявка
- (511) Индексы Международной классификация товаров и услуг для регистрации знаков (Ниццкая классификация), перечень товаров и услуг
- (526) Дискламация (неохраняемые элементы товарного знака)
- (540) Воспроизведение знака
- (551) Указание на то, что знак является коллективным
- (554) Объемный знак
- (571) Описание товарного знака
- (591) Указание цвета или цветового сочетания
- (731) Имя и адрес заявителя
- (740) Патентный поверенный
- (750) Адрес для переписки

ƏMTƏƏ NİŞANLARI ТОВАРНЫЕ ЗНАКИ

(111) N 2019 0567

(151) 09.09.2019

(210) 2019 00963

(220) 21.05.2019

(181) 21.05.2029

(730) "AİSTGROUP" MMC, AZ 1012,
Bakı şəh., Yasamal r-nu, Yeni Yasamal
2, ev 7, mən. 77 (AZ)

(540)



(591) ağ, yaşıl

(511) 41 - tərbiyəetmə; tədris prosesinin təmin edilməsi; əyləncələr; idman və mədəni-maarif tədbirlərinin təşkili.

(591) белый, зеленый

(511) 41 - воспитание; образование; развлечения; организация спортивных и культурно-просветительных мероприятий.

(111) N 2019 0568

(151) 09.09.2019

(210) 2018 01200

(220) 12.11.2018

(181) 12.11.2028

(730) "H and M agro" MMC, Azərbaycan Respublikası, Bakı şəhəri, Hüseyn Cavid prospekti ev 13, mən. 54 (AZ)

(540)



(591) qırmızı, qara, yaşıl

(511) 31 - digər siniflərə aid edilməyən taxıl və kənd təsərrüfatı, bağ-bostan, meşə məhsulları; emal olunmamış və ya emal olunmuş dənli bitkilər və toxumlar; diri heyvanlar; təzə meyvələr və tərəvəzlər; canlı bitkilər və güllər; heyvanlar üçün yemlər; səməni.

35 - reklam; biznes sahəsində menecment; biznes sahəsində inzibati fəaliyyət; ofis xidməti

39 - nəqlietmə; malların qablaşdırılması və saxlanması; səyahətlərin təşkili

(591) красный, черный, зеленый

(511) 31 - сельскохозяйственные, садово-огородные, лесные и зерновые продукты, не относящиеся к другим классам; живые животные; свежие фрукты и овощи; семена, живые растения и цветы; корма для животных; солод.

35 - реклама; менеджмент в сфере бизнеса; административная деятельность в сфере бизнеса; офисная служба; продвижение товаров [для третьих лиц], в том числе оптовая и розничная торговля. слуги по продаже товаров

39 - транспортировка; упаковка и хранение товаров; организация путешествий.

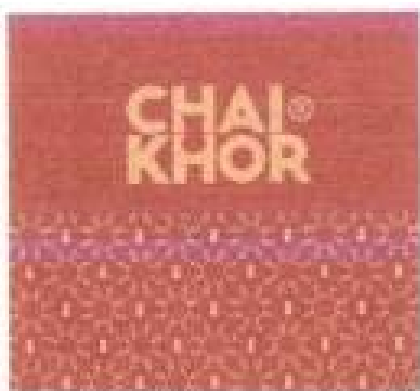
(111) N 2019 0569**(151) 12.09.2019****(210) 2018 00991****(220) 27.09.2018****(181) 27.09.2028****(730) Vəliyev Elqar İnşallah oğlu, AZ****1149, Bakı şəhəri, Xətai rayonu,****Sarayevo, ev 12B, m. 32 (AZ)****(540)****(526) Əmtəə nişanında "®" xəbərdarlıq işarəsi hüquqi mühafizə obyektidir.****(591)** qırmızı, xardal

(511) 35 - reklam; biznes sahəsində menecment; biznes sahəsində inzibati fəaliyyət; biznes idarə etməsi və inzibati xidmətlər; qida satış yerlərinin, içki satış yerlərinin biznes idarə edilməsi; başqalarına faydalı bir sıra malların bir araya gətirilməsi üçün poçt vasitəsilə malların ümumi kataloqundan və ya telekommunikasiya vasitələrindən və ya qlobal rabitə şəbəkəsinin saytıdan ümumi malların qida və içki satış yerlərində, topdan və pərakəndə satış yerlərində müştərilər tərəfindən rahat baxış keçirilməsi və həmin malların alınmasına şərait yaradılması; banket xidmətlərinin göstərilməsi, qida və içki satış yerləri, barlar, kokteyl salonları və qəhvə mağazası xidmətləri, yemək bişirmək xidmətləri, görüşlər, konfranslar, iclaslar və sərğilər üçün ümumi təsislərin təmin edilməsi, görüşlər, konfranslar, iclaslar, sərğilər və ictimai iaşə üçün qida və içki ketrinq xidmətlərinin təmin edilməsi ilə

bağlı məlumat, yuxarıda göstərilənlərlə əlaqəli ekspert və məsləhət xidmətləri.

43 - qida məhsulları və içkilərlə təminat üzrə xidmətlər; restoranlar, kafelər, kafeteriyalar, çayxanalar, çay otaqları, barlar, yeməxanalar, özünəxidmət restoranları; qəlyanaltıxanalar; kokteyl zalları; buna və yeməklərə və içkilərə aid məlumatların verilməsi; bar xidmətləri; qida və yeməklərin aparılma üçün hazırlanması; qida məhsullarının və içkilərin hazırlanması, istifadəyə hazır edilərək təqdim edilməsi, sifarişlə çatdırılması; müvəqqəti yaşayışın təmin edilməsi.

(526) В товарном знаке предупредительный знак "®" не является объектом правовой охраны.

(591) красный, горчичный

(511) 35 - реклама; менеджмент в сфере бизнеса; административная деятельность в сфере бизнеса; услуги бизнес менеджмента и управления; бизнес менеджмент точек питания, баров; сведение вместе, на благо других, различных товаров, что позволяет клиентам удобно просматривать и покупать эти товары в продуктов питания и напитков на вынос, розничных или оптовых торговых точках, из общего каталога товаров по почте или с помощью телекоммуникаций, или из общих товаров глобальной сети связи веб-сайта; предоставления банкетных услуг, услуг продуктов питания и напитков объектов, баров, коктейль-баров и кофеен, услуг приготовления пищи, предоставления общих объектов для проведения совещаний, конференций, съездов и выставок, предоставления услуги питания и напитков общественного питания на совещаниях, конференциях, собраниях, выставках; экспертные и консультативные услуги, относящихся к вышесказанному.

43 - услуги по обеспечению пищевыми продуктами и напитками; рестораны,

кафе, кафетерии, чайхана, чайные комнаты, бары, столовые; рестораны самообслуживания; закусочные; коктейльные залы; предоставление информации в отношении этого и еды и напитков; услуги баров; приготовление еды и блюд на вынос; приготовление, предоставление доставка по заказу готовых к употреблению пищевых продуктов и напитков; обеспечение временного проживания.

хранение товаров; организация путешествий.

(111) N 2019 0570
(151) 12.09.2019
(210) 2018 00970
(220) 19.09.2018
(181) 19.09.2028
(730) BASIBUYUK GmbH, Friedrichstr.
13 D-56130 Bad Ems, Germany(DE)
(540)



(526) Əmtəə nişanında "Milch" söz işarəsi hüquqi mühafizə obyektidir.

(591) ağ, yaşıl, tünd yaşıl, boz

(511) 29 - süd və süd məhsulları; qida yağları.

39 - nəqliyyat; malların qablaşdırılması və saxlanması; səyahətlərin təşkili.

(526) В товарном знаке словесное обозначения "Milch" не является объектом правовой охраны.

(591) белый, зеленый, темно-зеленый, серый

(511) 29 - молоко и молочные продукты; масла пищевые.

39 - транспортировка; упаковка и

(111) N 2019 0571
(151) 12.09.2019
(210) 2018 01056
(220) 11.10.2018
(181) 11.10.2028
(730) "Aristokrat Travel" MMC, Bakı şəhəri, Xətai rayonu, Nobel prospekti, ev 23, mənzil (AZ)
(540)



(526) Əmtəə nişanında "Aristokrat Travel" söz birləşməsinin elementlərinə ayrı-ayrılıqda müstəqil hüquqi mühafizə verilmədən bütövlüklə qorunur.

(511) 35 - reklam; biznes sahəsində menecment; biznes sahəsində inzibati fəaliyyət; ofis xidməti. biznes xidmətləri, məhz 39-cu sinifə aid xidmətlər sahəsi ilə əlaqəli biznes menecmenti və biznes idarə edilməsi və pərakəndə əməliyyatlar, turizm və əyləncə, səyahətlərə aid reklam xidmətləri; satış üzrə xidmətlər, o cümlədən aviabiletlərin; səyahətlər üçün biletlərin satışı üzrə xidmətlər.

39 - nəqliyyat; malların qablaşdırılması və saxlanması; səyahətlərin təşkili; turların təşkili və keçirilməsi, daşınmaların təşkili; sərnişinlərin şosse və/və yaxud dəmir yolu ilə daşınması; dəniz daşınmaları xidmətləri, təyyarələrin icarəsi, sərnişinlərin hava yolu ilə daşınması; agentliyin səyahətlərin sifariş xidmətləri; səyahətlərin qabaqcadan sifariş xidmətləri; səyahətlər üçün biletlərin qabaqcadan sifarişi xidmətləri; turist ofisinin və

turist agentliyinin xidmətləri; səyahət agentliyinin xidmətləri; səyahət agentinin və bələdçinin xidmətləri; səyahətlərin müşayiəti; turların təşkili; bütün yuxarıda göstərilənlərə aid olan informasiya və məsləhət xidmətləri.

(526) В товарном знаке словосочетание "Aristokrat Travel" охраняется в целом без предоставления правовой охраны отдельным элементам.

(511) 35 - реклама; менеджмент в сфере бизнеса; административная деятельность в сфере бизнеса; офисная служба. Бизнес-услуги, а именно, управления бизнесом и бизнес-услуг управления, относящиеся к области услуг класса 39 и связанный с ними администрация компаний и розничных операций, рекламные услуги, связанные с путешествиями, продажи услуг, включая услуги по продаже авиабилетов, билетов для путешествий.

39 - транспортировка; упаковка и хранение товаров; организация путешествий; проведение и организация туров; подготовка перевозок, перевозка пассажиров по шоссе и/или железной дороге, услуги по морским перевозкам, фрахт самолетов, перевозка пассажиров по воздуху, услуги агентства по заказам путешествий, услуги по резервированию путешествий; услуги по резервированию билетов для путешествий; услуги туристического офиса и туристического агентства, услуги агентства путешествий, услуги агента по путешествиям и проводника; сопровождение путешественников; организация туров; информационные и консультационные услуги, относящиеся ко всему вышеперечисленному.

(111) N 2019 0572

(151) 12.09.2019

(210) 2018 01121

(220) 29.10.2018

(181) 29.10.2028

(730) Rixos Hospitality B.V., Honthorststraat 19, 1071 DC Amsterdam, The Netherlands (NL)

(540)



(591) qızılı

(511) 33 - alkoqollu içkilər (pivə istisna olmaqla).

(591) золотистый

(511) 33 - алкогольные напитки (за исключением пива).

(111) N 2019 0573

(151) 12.09.2019

(210) 2018 01187

(220) 07.11.2018

(181) 07.11.2028

(730) "İNNOVASIYALAR MƏRKƏZİ" MMC, AZ 1078, Bakı şəh., Nərimanov rayonu, Akademik Həsən Əliyev, ev 36 (AZ)

(540)



(591) qara, ağ, göy

(511) 09 - elmi, dəniz, geodeziya, fotografiya, kinematografiya, optika, çəkmə, ölçmə, siqnalizasiya, nəzarət (yoxlama), xilas etmə və tədris üçün cihaz və alətlər; elektrikin ötürülməsi, paylanması, transformasiyası, toplanma-

sı, tənzimlənməsi və ya idarə edilməsi üçün cihaz və alətlər; səsin və ya təsvirin yazılması, ötürülməsi, canlandırılması üçün aparatura; məlumatın maqnit daşıyıcıları, səsyazma diskləri; ticarət avtomatları və ilkin ödənişli aparatlar üçün mexanizmlər; kassa aparatları, hesablayıcı maşınlar, məlumatları işləmək üçün avadanlıq və kompüterlər; kompüterlərin proqram təminatı və məlumat bazalarından yaxud internet vasitələrindən (vəb- səhifələr və veb-saytlar daxil olaraq) onlayn rejimində verilən elektron şəkildə dərcələr; kompüterlərin proqram təminatı və məlumat bazaları, kompüter şəbəkələri və İnternetlə rabitə üçün telekommunikasiya cihazları (modemlər daxil olaraq); məlumatların axtarışı üçün kompüterlərin proqram təminatı; bütün yuxarıda göstərilən əmtəələr üçün hissələr və ləvazimat; məlumat bazalarından və ya internet vasitələrindən (vəb-saytlar daxil olaraq) onlayn rejimində verilən elektron şəkildə dərcələr, informasiya bülletenləri, jurnallar, vaxtaşırı nəşriyyat, kitabçalar və bukletlər; rəqəmli və ya elektron formatda yaxud CD-ROM disklərində və ya disketlərdə verilən dərcələr, informasiya bülletenləri, jurnallar, vaxtaşırı nəşriyyat, kitabçalar və bukletlər.

35 - reklam; biznes sahəsində menecment; biznes sahəsində inzibati fəaliyyət; ofis xidməti; reklam, marketing və ictimaiyyətlə əlaqələr; reklam materiallarının dizaynı; başqaları üçün məlumat bazası göstəriciləri yaratmaq və tərtib etmək [informasiya texnologiyaları xidmətləri], ofis funksiyaları; katiblik xidmətləri; başqaları üçün abunəçiliyi təşkil etmək; statistika tərtibatı; ofis cihazlarının icarəsi; kompüter məlumat bazalarına məlumatların sistemləşdirilməsi; əlçatmayan abunəçilər üçün telefona cavab verənlər; biznes idarəçiliyi, biznes inzibati idarəsi və biznes məsləhətləşmələri; mühasibat; kommersiya məsləhət xidmətləri; kadrların seçil-

məsi, kadr yerləşdirilməsi, məşğulluq agentlikləri, idxal-ixrac agentlikləri; personalın müvəqqəti yerləşdirmə xidmətləri; maliyyələşdirmə ehtiyacı olan potensial fərdi investorların və sahibkarlar seçilməsində vasitəçi biznes xidmətləri.

36 - sığortalama; maliyyə fəaliyyəti; kredit-pul əməliyyatları; daşınmaz əmlakla əməliyyatlar; vəsaitlərin ayrılması; sığortalamada vasitəçilik; maliyyə sponsorluğu; veb-saytlar vaistəsilə maliyyə məlumatlarının verilməsi; sığortalama; yaşayış fondlarının idarə edilməsi; ehtiyat fondları xidmətləri/ Əmanət Fondu Xidmətləri; qarşılıqlı yardım fondlarının yaradılması.

41 - tərbiyətmə; tədris prosesinin təmin edilməsi; əyləncələr; idman və mədəni-maarif tədbirlərinin təşkili; təlim; tədrisin və təlimin təminatı; ustad dərslərinin təşkili və keçirilməsi; kitabların, qəzetlərin, jurnalların, qəzet və jurnal məqalələrinin, rubrikaların, mətnlərin və dövri mətbuatların nəşri, redaktə edilməsi, icarəsi və təminatı, həmçinin elektron vasitələr ilə; innovasiyalar və texnologiyalara aid xüsusi müvəffəqiyyətlər nümayiş etdirən iştirakçıları mükafatlandırmaq üçün nəzərdə tutulan təşviqedicilik mükafat proqramının təqdim olunması;

42 - elmi və texnoloji xidmətlər və onlara aid olan elmi tədqiqatlar və işləmələr; sənaye analizi və elmi tədqiqatlar üzrə xidmətlər; kompüterlərin texniki və proqram təminatının işlənməsi və təkmilləşdirilməsi; kongresslərin, konfransların, ustad dərslərinin (təlim), seminarların, konkursların (təlim və ya əyləncə) təşkili və keçirilməsi; elmi və sənaye təhlili və araşdırma xidmətləri; mühəndislik; mühəndislik və memarlıq dizayn xidmətləri; keyfiyyət və standartların sertifikatlaşdırılması üzrə test xidmətləri; kompüter proqramları, məhz kompüter proqramlaşdırması, kompüter viruslarından qorunma xidmətləri, kompüter sistemlərinin dizaynı, başqaları üçün veb-saytların yaradılması, texniki baxışı və yenilənməsi,

kompyuter proqram təminatının tərtibi, kompyuter proqram təminatının yenilənməsi və icarəsi, internet üçün axtarış sistemlərinin təminatı, hosting saytları, kompyuter avadanlıqları üzrə məsləhətlər, kompyuter avadanlıqlarının icarəsi; mühəndislik, kompyuter və memarlıq dizayndan başqa sənaye dizayn xidmətləri; qrafik sənət dizaynı; sənət əsərlərinin eyniləşdirilməsi.

43 - ərzaq məhsulları və içkilərlə təmin etmə üzrə xidmətlər; müvəqqəti yaşayışın təmin edilməsi; qəlyanaltixanalar; kafe, kafeteriyalar; restoranlar; istirahət mərkəzlərinin xidmətləri (yaşayış yerləri ilə təmin etmə).

(591) черный, белый, синий

(511) 09 - приборы и инструменты научные, морские, геодезические, фотографические, кинематографические, оптические, измерения для взвешивания, сигнализации, контроля (проверки), спасания и обучения; приборы и инструменты для передачи, распределения, трансформации, накопления, регулирования или управления электричеством; аппаратура для записи, передачи, воспроизведения звука или изображений; магнитные носители информации, диски звукозаписи; торговые автоматы и механизмы для аппаратов с предварительной оплатой; кассовые аппараты, счетные машины, оборудование для обработки информации и компьютеры; программное обеспечение компьютеров и публикации в электронном виде, предоставляемые в режиме онлайн из баз данных или средств Интернета (включая веб-страницы и веб-сайты); программное обеспечение компьютеров и телекоммуникационные приборы (включая модемы) для связи с базами данных, компьютерными сетями и интернетом; программное обеспечение компьютеров для поиска данных; части и принадлежности для всех вышеука-

занных товаров; публикации, информационные бюллетени, журналы, периодические издания, брошюры и буклеты в электронном виде, предоставляемые в режиме онлайн из баз данных или средств интернета (включая веб-сайты); публикации, информационные бюллетени, журналы, периодические издания, брошюры и буклеты в цифровом или электронном формате или предоставляемые на дисках CD-ROM или дискетках.

35 - реклама; менеджмент в сфере бизнеса; административная деятельность в сфере бизнеса; офисная служба; реклама, маркетинг и связь с общественностью; дизайн рекламных материалов; создание и разработка индексов информации для веб-сайтов для других [службы информационных технологий], офисные функции; секретарские услуги; организация подписки для других; составление статистики; аренда офисных машин; систематизация информации в компьютерные базы данных; телефон отвечает за недоступных подписчиков; управление бизнесом, деловое администрирование и бизнес-консалтинг; бухгалтерский учет; коммерческие консультационные услуги; подбор персонала, размещение персонала, агентства по трудоустройству, агентства по импорту-экспорту; услуги временного размещения персонала; бизнес-услуги посреднические по подбору потенциальных частных инвесторов и предпринимателей, нуждающихся в финансировании.

36 - страхование; финансовая деятельность; кредитно-денежные операции; операции с недвижимостью; размещение фондов, посредничество при страховании, спонсорство финансовое, предоставление финансовой информации через веб-сайты, страхование управление жилым фондом, услуги резервных фондов / услуги сберегательных фондов, учреждение

фондов взаимопомощи.

41 - воспитание; обеспечение учебного процесса; развлечения; организация спортивных и культурно-просветительных мероприятий; обучение; обеспечение воспитания и обучения; организация и проведение мастер-классов; публикация, редактирование, прокат и обеспечение книгами, газетами, журналами, статьями для газет и журналов, рубриками, текстами и периодикой, также с помощью электронных средств; предоставление программы поощрительных вознаграждений, предназначенных для награждения участников, продемонстрировавших особые успехи в области инноваций и технологий;

42 - услуги по промышленному анализу и научным исследованиям; разработка и усовершенствование технического и программного обеспечения компьютеров; организация и проведение конгрессов, конференций, мастер-классов [обучение], семинаров, конкурсов [учебных или развлекательных]; научно-производственный анализ и исследовательские услуги; инженеринг; инженерно-архитектурное проектирование; услуги по тестированию для сертификации качества и стандартов; компьютерные услуги, а именно компьютерное программирование, услуги компьютерной защиты от вирусов, проектирование компьютерной системы, создание, обслуживание и обновление веб-сайтов для других, разработка программного обеспечения для компьютера, обновление и аренда компьютерного программного обеспечения, предоставление поисковых систем для Интернета, размещение веб-сайтов, консультирование по компьютерному оборудованию, аренда компьютерной техники; помимо инженерного, компьютерного и архитектурного дизайна, услуги промышленного дизайна, гра-

фический дизайн; отождествление произведений искусства.

43 - услуги по обеспечению пищевыми продуктами и напитками; обеспечение временного проживания; закусочные, кафе, кафетерии, рестораны, рестораны, услуги баз отдыха [предоставление жилья].

(111) N 2019 0574

(151) 12.09.2019

(210) 2018 01255

(220) 16.11.2018

(181) 16.11.2028

(730) KAPITAL BANK ASC, AZ 1014, Bakı şəh., Nəsimi r-nu, Füzuli küç., ev 71 (AZ)

(540)



(591) ağ, qırmızı, qara

(511) 09 - məlumatların saxlanması üçün maqnit kodlu kartlar; maliyyə əməliyyatları üçün çoxfunktional kartlar; ödəniş kartoçkaları, pul kartoçkaları, bank kartoçkaları, çek kartoçkaları, kredit kartoçkaları, debet kartoçkaları; kompüterlərin proqram təminatı və məlumat bazalarından yaxud internet vasitələrindən (vəb-səhifələr və veb-saytlar daxil olmaqla) onlayn rejimdə verilən elektron şəkildə dərcələr; kompüterlərin proqram təminatı və məlumat bazaları ilə, kompüter şəbəkələri ilə və internetlə rabitə üçün telekommunikasiya cihazları (modemlər daxil olmaqla); məlumatların axtarışı

üçün kompüterlərin proqram təminatı; bütün yuxarıda göstərilən əmtəələr üçün hissələr və ləvazimat; ödəniş əməliyyatları və maliyyə informasiyasının mübadiləsi üçün, həmçinin digər fərdi informasiya xidmətləri haqqında məlumatların emalı üçün yığcam qurğular; bank avtomatları üçün kartlar, daxilolma kartları, eyniləşdirmə kartları, inteqral mikrosxemli kartlar, ilkin ödəmə kartları və onlara aid olan yardım sistemləri; bank avtomatları, kassa terminalları üçün kartdan oxuma qurğuları, məsafədən daxil olma üçün qurğular; informasiya daşıyıcıları; bank xidmətləri, maliyyə xidmətləri, bank hesabları aparma üzrə xidmətlər, pul köçürmə üzrə xidmətlər, ödəniş xidmətləri, maliyyə hesablarının maliyyə təhlili üzrə xidmətlər, maliyyənin idarə edilməsi üzrə xidmətlər və bank işinə və maliyyəyə aid olan informasiya xidmətləri göstərmək üçün kompüterlərin proqram təminatı; yuxarıda göstərilən xidmətlərə aid olan informasiyanın axtarışı üçün kompüterlərin proqram təminatı; məlumat bazalarından və ya internet vasitələrindən (vəb-saytlar daxil olaraq) onlayn rejimində verilən elektron şəkildə dərcələr, informasiya bülletenləri, jurnallar, vaxtaşırı nəşriyyat, kitabçalar və bukletlər; rəqəmli və ya elektron formatda yaxud CD-ROM disklərində və ya disketlərdə verilən dərcələr, informasiya bülletenləri, jurnallar, vaxtaşırı nəşriyyat, kitabçalar və bukletlər.

36 - maliyyə xidmətləri; bank xidmətləri; pül köçürmələri; ödəmə xidmətləri; avtomatlaşdırılmış bank xidmətləri; evdə bank xidməti; internet vasitəsilə bank xidməti; əmanət xidmətləri; hesabları ödəmə üzrə xidmətlər; ödəmə və kredit xidmətləri; kredit kartoçkaları, debet kartoçkaları, ödəmə kartoçkaları, pul kartoçkaları və bank kartoçkaları üzrə xidmət; pul əməliyyatlarına nəzarət və tənzimləmə; kapital qoyuluşlarını idarə etmə; seyflərdə mühafizə etmə; bank klirinqi; hesabları debetləmə; şərti depozitə qoyma; çekləri nağdlaşdırma;

kredit verilmədə vasitəçilik; bankomat xidmətləri, avtomatik kassa aparatları xidmətləri; sığorta; kredit maliyyələşdirmə; təminatlı borc vermə; qiymətli kağızlara investisiya; kapital qoyuluşları üzrə xidmətlər, maliyyələşdirmə (üçüncü şəxslər üçün pul vəsaitlərinin verilməsi); maliyyə və/və ya kredit informasiyası vermə və əldə etmə üzrə xidmətlər; maliyyə işlərini idarə etmə; kompüterləşdirilmiş maliyyə xidmətləri; kredit məsələləri üzrə məsləhətlər və tədqiqatlar; kredit vermə üzrə xidmətlər; əmanətlərin qəbulu; veksellərin hesabı; daxili pül köçürmələri; öhdəliklərin təminatı.

(591) белый, красный, черный

(511) 09 - карты с магнитным кодом для хранения данных; многофункциональные карты для финансовых операций; платежные карточки, банковские карточки, чековые карточки, кредитные карточки, дебетовые карточки; программное обеспечение компьютеров и публикации в электронном виде, предоставляемые в режиме онлайн из баз данных или средств Интернета (включая веб-страницы и веб-сайты); программное обеспечение компьютеров и телекоммуникационные приборы (включая модемы) для связи с базами данных, компьютерными сетями и интернетом; программное обеспечение компьютеров для поиска данных; части и принадлежности для всех вышеуказанных товаров; портативные устройства для платежных операций и обмена финансовой информацией, а также для обработки данных о других персональных информационных услугах; карты для банковских автоматов, карты доступа, идентификационные карты, карты с интегральными микросхемами, карты предварительной оплаты и относящиеся к ним системы поддержки; банковские автоматы, устройства считывания с карт

для кассовых терминалов, устройства для дистанционного доступа; носители информации; программное обеспечение компьютеров для предоставления банковских услуг, финансовых услуг, услуг по ведению банковских счетов, услуг по денежному переводу, платежных услуг, услуг по финансовому анализу, финансовых отчетов, услуг по управлению финансами и информационным услуг, относящихся к банковскому делу и финансам; программное обеспечение компьютеров для поиска информации, относящейся к вышеуказанным услугам; публикации, информационные бюллетени, журналы, периодические издания, брошюры и буклеты в электронном виде, предоставляемые в режиме онлайн из баз данных или средств Интернета (включая веб-сайты); публикации, информационные бюллетени, журналы, периодические издания, брошюры и буклеты в цифровом или электронном формате или предоставляемые на дисках CD-ROM или дискетках.

36 - финансовые услуги; банковские услуги; денежные переводы; платежные услуги; автоматизированные банковские услуги; банковское обслуживание на дому; банковское обслуживание через интернет; сберегательные услуги; услуги по оплате счетов; платежные и кредитные услуги; обслуживание по кредитным карточкам, дебетовым карточкам, платежным карточкам, денежным карточкам и банковским карточкам; контроль и регулирование денежными операциями; управление капиталовложениями; хранение в сейфах; банковский клиринг; дебетование счетов условное депонирование; обналичивание чеков; посредничество при кредитовании; услуги банкоматов, услуги автоматических кассовых аппаратов; страхование; кредитное финан-

сирование; предоставление ссуд под обеспечение; инвестирование в ценные бумаги; услуги по капиталовложению; финансирование (предоставление денежных средств для третьих лиц); услуги по предоставлению и приобретению финансовой и/или кредитной информации; управление финансовыми делами; компьютеризированные финансовые услуги; консультации и исследования по вопросам кредитов; услуги по предоставлению кредитов; прием вкладов; учет векселей; внутренние денежные переводы; гарантирование обязательств.

(111) N 2019 0575

(151) 12.09.2019

(210) 2018 34391

(220) 15.08.2018

(181) 15.08.2028

(730) KAPITAL BANK ASC, AZ1014, BAKI ŞƏHƏRİ, NƏSİMİ RAYONU, Füzuli küç., ev 71, AZƏRBAYCAN (AZ)
(540)



(526) Əmtəə nişanında "bank, "ASC" söz işarələri, "1", "2018" rəqəm işarələri hüquqi mühafizə obyektləri deyildir.

(591) qızılı

(511) 09 - məlumatların saxlanması üçün maqnit kodlu kartlar; maliyyə əməliyyatları üçün çoxfunktional kartlar; ödəniş kartoçkaları, pul kartoçkaları, bank kartoçkaları, çek kartoçkaları, kredit kartoçkaları, debet kartoçkaları; kompüterlərin program təminatı və məlumat bazalarından yaxud İnternet vasi-

tələrindən (vəb-səhifələr və veb-saytlar daxil olmaqla) onlayn rejimində verilən elektron şəkildə dərcələr; kompüterlərin proqram təminatı və məlumat bazalarıyla, kompüter şəbəkələri və İnternetlə rabitə üçün telekommunikasiya cihazları (modemlər daxil olmaqla); məlumatların axtarışı üçün kompüterlərin proqram təminatı; bütün yuxarıda göstərilən əmtələr üçün hissələr və ləvazimat; ödəniş əməliyyatları və maliyyə informasiyasının mübadiləsi üçün, həmçinin digər fərdi informasiya xidmətləri haqqında məlumatların emalı üçün yığcam qurğular; bank avtomatları üçün kartlar, daxilolma kartları, eyniləşdirmə kartları, inteqral mikrosxemli kartlar, ilkin ödəmə kartları və onlara aid olan yardım sistemləri; bank avtomatları, kassa terminalları üçün kartdan oxuma qurğuları, məsafədən daxil olma üçün qurğular; informasiya daşıyıcıları; bank xidmətləri, maliyyə xidmətləri, bank hesabları aparma üzrə xidmətlər, pul köçürmə üzrə xidmətlər, ödəniş xidmətləri, maliyyə hesablarının maliyyə təhlili üzrə xidmətlər, maliyyənin idarə edilməsi üzrə xidmətlər və bank işinə və maliyyəyə aid olan informasiya xidmətləri göstərmək üçün kompüterlərin proqram təminatı; yuxarıda göstərilən xidmətlərə aid olan informasiyanın axtarışı üçün kompüterlərin proqram təminatı; məlumat bazalarından və ya İnternet vasitələrindən (vəb-saytlar daxil olaraq) onlayn rejimində verilən elektron şəkildə dərcələr, informasiya bülletenləri, jurnallar, vaxtaşırı nəşriyyat, kitabçalar və bukletlər; rəqəmli və ya elektron formatda yaxud CD-ROM disklərində və ya disketlərdə verilən dərcələr, informasiya bülletenləri, jurnallar, vaxtaşırı nəşriyyat, kitabçalar və bukletlər.

36 - maliyyə xidmətləri; bank xidmətləri; pül köçürmələri; ödəmə xidmətləri; avtomatlaşdırılmış bank xidmətləri; evdə bank xidməti; İnternet vasitəsilə bank xidməti; əmanət xidmətləri; hesabları ödəmə üzrə xidmətlər; ödəmə və kredit

xidmətləri; kredit kartoçkalrı, debet kartoçkalrı, ödəmə kartoçkalrı, pul kartoçkalrı və bank kartoçkalrı üzrə xidmət; pul əməliyyatlarına nəzarət və tənzimləmə; kapital qoyuluşlarını idarə etmə; seyflərdə mühafizə etmə; bank klirinqi; hesabları debetləmə; şərti depozitə qoyma; çekləri nağdlaşdırma; kredit verilmədə vasitəçilik; bankomat xidmətləri, avtomatik kassa aparatları xidmətləri; sığorta; kredit maliyyələşdirmə; təminatlı borc vermə; qiymətli kağızlara investisiya; kapital qoyuluşları üzrə xidmətlər, maliyyələşdirmə (üçüncü şəxslər üçün pul vəsaitlərinin verilməsi); maliyyə və/və ya kredit informasiyası vermə və əldə etmə üzrə xidmətlər; maliyyə işlərini idarə etmə; kompüterləşdirilmiş maliyyə xidmətləri; kredit məsələləri üzrə məsləhətlər və tədqiqatlar; kredit vermə üzrə xidmətlər; əmanətlərin qəbulu; veksellərin hesabı; daxili pül köçürmələri; öhdəliklərin təminatı.

(526) В товарном знаке словесные обозначения “bank, “ASC”, цифровые обозначения “1”, “2018” не являются объектами правовой охраны.

(591) золотистый

(511) 09 - карты с магнитным кодом для хранения данных; многофункциональные карты для финансовых операций; платежные карточки, банковские карточки, чековые карточки, кредитные карточки, дебетовые карточки; программное обеспечение компьютеров и публикации в электронном виде, предоставляемые в режиме онлайн из баз данных или средств интернета (включая веб-страницы и веб-сайты); программное обеспечение компьютеров и телекоммуникационные приборы (включая модемы) для связи с базами данных, компьютерными сетями и интернетом; программное обеспечение компьютеров для поиска данных; части и принадлежности для всех выше-

указанных товаров; портативные устройства для платежных операций и обмена финансовой информацией, а также для обработки данных о других персональных информационных услугах; карты для банковских автоматов, карты доступа, идентификационные карты, карты с интегральными микросхемами, карты предварительной оплаты и относящиеся к ним системы поддержки; банковские автоматы, устройства считывания с карт для кассовых терминалов, устройства для дистанционного доступа; носители информации; программное обеспечение компьютеров для предоставления банковских услуг, финансовых услуг, услуг по ведению банковских счетов, услуг по денежному переводу, платежных услуг, услуг по финансовому анализу, финансовых отчетов, услуг по управлению финансами и информационных услуг, относящихся к банковскому делу и финансам; программное обеспечение компьютеров для поиска информации, относящейся к вышеуказанным услугам; публикации, информационные бюллетени, журналы, периодические издания, брошюры и буклеты в электронном виде, предоставляемые в режиме онлайн из баз данных или средств интернета (включая веб-сайты); публикации, информационные бюллетени, журналы, периодические издания, брошюры и буклеты в цифровом или электронном формате или предоставляемые на дисках CD-ROM или дискетках.

36 - финансовые услуги; банковские услуги; денежные переводы; платежные услуги; автоматизированные банковские услуги; банковское обслуживание на дому; банковское обслуживание через интернет; сберегательные услуги; услуги по оплате счетов; платежные и кредитные услуги; обслуживание по кредитным

карточкам, дебетовым карточкам, платежным карточкам, денежным карточкам и банковским карточкам; контроль и регулирование денежными операциями; управление капиталовложениями; хранение в сейфах; банковский клиринг; дебетование счетов условное депонирование; обналичивание чеков; посредничество при кредитовании; услуги банкоматов, услуги автоматических кассовых аппаратов; страхование; кредитное финансирование; предоставление ссуд под обеспечение; инвестирование в ценные бумаги; услуги по капиталовложению; финансирование (предоставление денежных средств для третьих лиц); услуги по предоставлению и приобретению финансовой и/или кредитной информации; управление финансовыми делами; компьютеризированные финансовые услуги; консультации и исследования по вопросам кредитов; услуги по предоставлению кредитов; прием вкладов; учет векселей: внутренние денежные переводы; гарантирование обязательств.

(111) N 2019 0576

(151) 12.09.2019

(210) 2018 34396

(220) 17.08.2018

(181) 17.08.2028

(730) KAPITAL BANK ASC, AZ1014,
BAKİ ŞƏHƏRİ, NƏSİMİ RAYONU,
Füzuli küç., ev 71, AZƏRBAYCAN (AZ)
(540)



(526) Əmtəə nişanında “bank”, “coin” “ASC” söz işarələri, “1”, “2018” rəqəm işarələri hüquqi mühafizə obyektləri deyildirlər.

(591) qızılı

(511) 09 - məlumatların saxlanması üçün maqnit kodlu kartlar; maliyyə əməliyyatları üçün çoxfunktional kartlar; ödəniş kartoçkalrı, pul kartoçkalrı, bank kartoçkalrı, çek kartoçkalrı, kredit kartoçkalrı, debet kartoçkalrı; kompüterlərin proqram təminatı və məlumat bazalarından yaxud İnternet vasitələrindən (vəb-səhifələr və veb-saytlar daxil olaraq) onlayn rejimində verilən elektron şəkildə dərcələr; kompüterlərin proqram təminatı və məlumat bazaları, kompüter şəbəkələri və İnternetlə rabitə üçün telekommunikasiya cihazları (modemlər daxil olaraq); məlumatların axtarışı üçün kompüterlərin proqram təminatı; bütün yuxarıda göstərilən əmtəələr üçün hissələr və ləvazimat; ödəniş əməliyyatları və maliyyə informasiyasının mübadiləsi üçün, həmçinin digər fərdi informasiya xidmətləri haqqında məlumatların emalı üçün yığcam qurğular; bank avtomatları üçün kartlar, daxilolma kartları, eyniləşdirmə kartları, inteqral mikro-sxemli kartlar, ilkin ödəmə kartları və onlara aid olan yardım sistemləri; bank avtomatları, kassa terminalları üçün kartdan oxuma qurğuları, məsafədən daxil olma üçün qurğular; informasiya daşıyıcıları; bank xidmətləri, maliyyə xidmətləri, bank hesabları aparma üzrə xidmətlər, pul köçürmə üzrə xidmətlər, ödəniş xidmətləri, maliyyə hesablarının maliyyə təhlili üzrə xidmətlər, maliyyənin idarə edilməsi üzrə xidmətlər və bank işinə və maliyyəyə aid olan informasiya xidmətləri göstərmək üçün kompüterlərin proqram təminatı; yuxarıda göstərilən xidmətlərə aid olan informasiyanın axtarışı üçün kompüterlərin proqram təminatı; məlumat bazalarından və ya internet vasitələrindən (vəb-saytlar daxil olaraq) onlayn

rejimində verilən elektron şəkildə dərcələr, informasiya bülletenləri, jurnallar, vaxtaşırı nəşriyyat, kitabçalar və bukletlər; rəqəmli və ya elektron formatda yaxud CD-ROM disklərində və ya disketlərdə verilən dərcələr, infor-masiya bülletenləri, jurnallar, vaxtaşırı nəşriyyat, kitabçalar və bukletlər.

36 - maliyyə xidmətləri; bank xidmətləri; pül köçürmələri; ödəmə xidmətləri; avtomatlaşdırılmış bank xidmətləri; evdə bank xidməti; internet vasitəsilə bank xidməti; əmanət xidmətləri; hesabları ödəmə üzrə xidmətlər; ödəmə və kredit xidmətləri; kredit kartları, debet kartları, ödəmə kartları, pul kartları və bank kartları üzrə xidmət; pul əməliyyatlarına nəzarət və tənzimləmə; kapital qoyuluşlarını idarəetmə; seyflərdə mühafizəetmə; bank klirinqi; hesabları debetləmə; şərti depozitə qoyma; çekləri nağdlaşdırma; kredit verilmədə vasitəçilik; bankomat xidmətləri, avtomatik kassa aparatları xidmətləri; sığorta; kredit maliyyələşdirmə; təminatlı borc vermə; qiymətli kağızlara investisiya; kapital qoyuluşları üzrə xidmətlər, maliyyələşdirmə (üçüncü şəxslər üçün pul vəsaitlərinin verilməsi); maliyyə və/və ya kredit informasiyası vermə və əldə etmə üzrə xidmətlər; maliyyə işlərini idarəetmə; kompüterləşdirilmiş maliyyə xidmətləri; kredit məsələləri üzrə məsləhətlər və tədqiqatlar; kredit vermə üzrə xidmətlər; əmanətlərin qəbulu; veksellərin hesabı; daxili pül köçürmələri; öhdəliklərin təminatı.

(526) В товарном знаке словесные обозначения “bank, “ASC”, цифровые обозначения “1”, “2018” не являются объектами правовой охраны.

(591) золотистый

09 - карты с магнитным кодом для хранения данных; многофункциональные карты для финансовых операций; платежные карточки, банковские карточки, чековые карточки, кредит-

ные карточки, дебетовые карточки; программное обеспечение компьютеров и публикации в электронном виде, предоставляемые в режиме онлайн из баз данных или средств Интернета (включая веб-страницы и веб-сайты); программное обеспечение компьютеров и телекоммуникационные приборы (включая модемы) для связи с базами данных, компьютерными сетями и интернетом; программное обеспечение компьютеров для поиска данных; части и принадлежности для всех вышеуказанных товаров; портативные устройства для платежных операций и обмена финансовой информацией, а также для обработки данных о других персональных информационных услугах; карты для банковских автоматов, карты доступа, идентификационные карты, карты с интегральными микросхемами, карты предварительной оплаты и относящиеся к ним системы поддержки; банковские автоматы, устройства считывания с карт для кассовых терминалов, устройства для дистанционного доступа; носители информации; программное обеспечение компьютеров для предоставления банковских услуг, финансовых услуг, услуг по ведению банковских счетов, услуг по денежному переводу, платежных услуг, услуг по финансовому анализу, финансовых отчетов, услуг по управлению финансами и информационных услуг, относящихся к банковскому делу и финансам; программное обеспечение компьютеров для поиска информации, относящейся к вышеуказанным услугам; публикации, информационные бюллетени, журналы, периодические издания, брошюры и буклеты в электронном виде, предоставляемые в режиме онлайн из баз данных или средств Интернета (включая веб-сайты); публикации, информационные

бюллетени, журналы, периодические издания, брошюры и буклеты в цифровом или электронном формате или предоставляемые на дисках CD-ROM или дискетках.

36 - финансовые услуги; банковские услуги; денежные переводы; платежные услуги; автоматизированные банковские услуги; банковское обслуживание на дому; банковское обслуживание через интернет; сберегательные услуги; услуги по оплате счетов; платежные и кредитные услуги; обслуживание по кредитным карточкам, дебетовым карточкам, платежным карточкам, денежным карточкам и банковским карточкам; контроль и регулирование денежными операциями; управление капиталовложениями; хранение в сейфах; банковский клиринг; дебетование счетов условное депонирование; обналичивание чеков; посредничество при кредитовании; услуги банкоматов, услуги автоматических кассовых аппаратов; страхование; кредитное финансирование; предоставление ссуд под обеспечение; инвестирование в ценные бумаги; услуги по капиталовложению; финансирование (предоставление денежных средств для третьих лиц); услуги по предоставлению и приобретению финансовой и/или кредитной информации; управление финансовыми делами; компьютеризированные финансовые услуги; консультации и исследования по вопросам кредитов; услуги по предоставлению кредитов; прием вкладов; учет векселей; внутренние денежные переводы; гарантирование обязательств.

(111) N 2019 0577

(151) 12.09.2019

(210) 2019 00332

(220) 21.02.2019

AZ

(181) 21.02.2029
(730) "PROBION" MMC, AZ 1052, Bakı şəhəri, Nərimanov rayonu, Əhməd Rəcəbli 1, ev 29 (AZ)
(540)

Daktalips

(511) 05 - əczaçılıq preparatları; dezinfeksiyaedici vasitələr; hellər, məlhəmlər.

(511) 05 - фармацевтические препараты; дезинфицирующие средства; гели, мазь.

(111) N 2019 0578
(151) 12.09.2019
(210) 2019 00903
(220) 14.05.2019
(181) 14.05.2029
(730) "KAFKAS TRADING COMPANY" MMC, AZ1025, Bakı şəhəri, Xətai rayonu, Nobel pr., ev 15, məhəllə 1212 (AZ)
(540)



(526) Əmtəə nişanında "REAL" və "POWER" söz işarələri hüquqi müəfiyə obyektləri deyildir.

(591) mavi, göy, yaşıl, qırmızı, çəhrayı, ağ

(511) 03 - ağartma üçün preparatlar və

dəyişəkləri yuma üçün digər preparatlar; təmizləmək, cilalamaq, yağsızlaşdırmaq və abraziv emal üçün preparatlar; sabunlar, maye sabunlar, şampun, qabyuyan.

35 - reklam; biznes sahəsində menecment; biznes sahəsində inzibati fəaliyyət; ofis xidməti. Müştərilərin malları əlverişli bir şəkildə görməsi və alması üçün müxtəlif malların bir araya gətirilməsi (göstərilən xidmətlər pərakəndə, topdansatış mağazaları, elektron məlumat vasitələri, onlayn, kataloqlar və digər oxşar yollar ilə təmin edilə bilər).

39 - nəqliət; malların qablaşdırılması və saxlanması; səyahətlərin təşkili.

(526) В товарном знаке словесные обозначения "REAL" и "POWER" не являются объектами правовой охраны.

(591) голубой, синий, зеленый, красный, розовый, белый

(511) 03 - препараты для отбеливания и другие препараты для белья; препараты для чистки, полирования, обезжиривания и абразивной обработки; мыло; жидкое мыло; шампунь; моющее средство для посуды.

35 - реклама; менеджмент в сфере бизнеса; административная деятельность в сфере бизнеса; офисная служба; сведение вместе различных товаров для удобного просмотра и покупки (указанные услуги могут предоставляться оптовыми и розничными магазинами, электронными средствами информации, онлайн, каталогами и другими подобными методами).

39 - транспортировка; упаковка и хранение товаров; организация путешествий.

(111) N 2019 0579
(151) 12.09.2019
(210) 2019 00450
(220) 14.03.2019
(181) 14.03.2029
(730) "AZTUR TRAVEL" MMC, AZ
4200, Lənkəran rayonu, Lənkəran
şəhəri, Füzuli, ev D 2, ev 2, m (AZ)
(540)



(526) Əmtəə nişanında "TRAVEL" söz işarəsi hüquqi mühafizə obyektidir.

(591) göy

(511) 35 - reklam; biznes sahəsində menecment; biznes sahəsində inzibati fəaliyyət; ofis xidməti.

39 - nəqlətmə; malların qablaşdırılması və saxlanması; səyahətlərin təşkil; o cümlədən: turizm xidmətləri; kuryerlərin xidmətləri; yüklərin saxlanması sahəsində xidmətlər; yüklərin nəql edilməsi; səyahətçilərin müşayiəti; malların qablaşdırılması və saxlanması; səyahətlərin sifarişi və saxlanması üzrə agentliklərin xidmətləri; turizm agentliklərinin xidmətləri; uçuşların təxsis edilməsi üzrə xidmətlər; məzuniyyətlərin (bayram səyahətlərinin) təşkil edilməsi; birləşdirilmiş turizm səyahətləri xidmətləri; turistlər üçün məlumat xidmətləri; uçuşların qeyd edilməsində və səyahətlərin təşkilində köməyin verilməsi; kruizlərin, səyahətlərin, ekskursiya səyahətlərinin təşkil edilməsi; turizm səyahətləri üçün biletlərin təxsis edilməsi; nəqliyyat vasitələrinin təxsis edilməsi; səyahətlər üçün yerlərin

saxlanması; dəmir yolu ilə səyahətlər üçün yerlərin sifariş edilməsi; turizm agentlikləri vasitəsilə səyahətlərin sifarişi; səyahətlərin, səfərlərin və kruizlərin sifarişi; turizm səyahətləri üçün nəqliyyat xidmətləri; 39-cu sinif xidmətləri olan, bütün yuxarıda qeyd olunan xidmətlər barəsində məlumat və konsultasiya xidmətləri.

43 - ərzaq məhsulları və içkilərlə təmin etmə üzrə xidmətlər; müvəqqəti yaşayışın təmin edilməsi; mehmanxanalarda, otellərdə yerlərin saxlanması; pansionlarda yerlərin saxlanması; müvəqqəti yaşayış üçün yerlərin saxlanması.

(526) В товарном знаке словесное обозначение "TRAVEL" не является объектом правовой охраны.

(591) синий

(511) 35 - реклама; менеджмент в сфере бизнеса; административная деятельность в сфере бизнеса; офисная служба.

39 - транспортировка; упаковка и хранение товаров; организация путешествий; в том числе: туристические услуги; услуги курьеров; услуги в области хранения грузов; транспортировка грузов; сопровождение путешественников; упаковка и хранение товаров; услуги агентств по заказу и бронированию путешествий; услуги туристических агентств; услуги по бронированию полетов; организация отпусков (праздничных путешествий); услуги комплексных туристических поездок; информационные услуги для туристов; предоставление помощи в регистрации полетов и организации путешествий; организация круизов, путешествий, экскурсионных поездок; бронирование билетов для туристических путешествий; бронирование транспортных средств; бронирование мест для путешествий; заказ мест для железнодорожных путешествий; заказ путешествий через туристические

агентства; заказ путешествий, экскурсий и круизов; услуги транспортные для туристических поездок; информационные и консультационные услуги относительно всех вышеуказанных услуг, являющихся услугами 39-го класса.

43 - услуги по обеспечению пищевыми продуктами и напитками; обеспечение временного проживания; бронирование мест в гостиницах, отелях; бронирование мест в пансионатах; бронирование мест для временного проживания.

мясные экстракты; овощи и фрукты консервированные, сушеные и подвергнутые тепловой обработке; желе, варенье, компоты; яйца; молоко, сыр, масло, йогурт и другие молочные продукты; масла и жиры пищевые; все товары, включенные в 29-ый класс.

35 - реклама; менеджмент в сфере бизнеса; административная деятельность в сфере бизнеса; офисная служба.

39 - транспортировка; упаковка и хранение товаров; организация путешествий.

(111) N 2019 0580

(151) 12.09.2019

(210) 2019 00620

(220) 08.04.2019

(181) 08.04.2029

(730) "DELTA QRUP C.O." MMC, AZ 1010, Bakı şəhəri, Səbail rayonu, Zərifə Əliyeva, ev 93 (AZ)

(540)

Зорька

(591) yaşıl

(511) **29** - ət, balıq, quş və ov quşu ət; ət ekstraktları; konservləşdirilmiş, dondurulmuş, qurudulmuş və istilik emalına uğradılmış tərəvəzlər və meyvələr; jele, mürəbbə, kompotlar; yumurta; süd, pendir, yağ, yoqurt və digər süd məhsulları; qida yağları və piyləri; 29-cu sinfə daxil edilmiş bütün əmtəələr

35 - reklam; biznes sahəsində menecment (satış üzrə xidmətlər); biznes sahəsində inzibati fəaliyyət; ofis xidməti.

39 - nəqliət; malların qablaşdırılması və saxlanması; səyahətlərin təşkili.

(591) зеленый

(511) **29** - мясо, рыба, птица и дичь;

(111) N 2019 0581

(151) 12.09.2019

(210) 2019 00621

(220) 08.04.2019

(181) 08.04.2029

(730) "DELTA QRUP C.O." MMC, AZ 1010, Bakı şəhəri, Səbail rayonu, Zərifə Əliyeva, ev 93 (AZ)

(540)

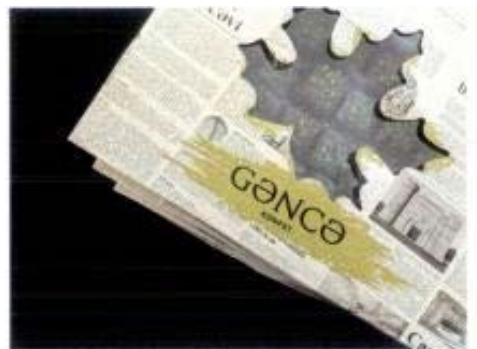

(526) Əmtəə nişanında "GƏNCƏ", "KONFET" söz işarələri hüquqi mühafizə obyektləri deyildirlər.

(591) qara, boz, acıq-boz, yaşıl

(511) **30** - konfetlər.

35 - reklam; biznes sahəsində menecment (satış üzrə xidmətlər); biznes sahəsində inzibati fəaliyyət; ofis xidməti.

39 - nəqliət; malların qablaşdırılması və saxlanması; səyahətbrin təşkili.

(526) В товарном знаке словесное обозначение "GƏNCƏ", "KONFET" не являются объектами правовой охраны.

(591) черный, серый, светло-серый, зеленый

(511) 30 - конфеты.

35 - реклама; менеджмент в сфере бизнеса; административная деятельность в сфере бизнеса; офисная служба.

39 - транспортировка; упаковка и хранение товаров; организация путешествий.

административная деятельность в сфере бизнеса; офисная служба.

(111) N 2019 0583

(151) 12.09.2019

(210) 2018 00971

(220) 19.09.2018

(181) 19.09.2028

(730) BASIBUYUK GmbH, Friedrichstr. 13 D-56130 Bad Ems, Germany (DE)

(540)

(111) N 2019 0582

(151) 12.09.2019

(210) 2019 01125

(220) 14.06.2019

(181) 14.06.2029

(730) "YAYASO" MMC, AZ 1012, Bakı şəh., Yasamal r-nu, Talıblı, ev 4, m. 1855 (AZ)

(540)



(591) ağ, narıncı, yaşıl

(511) 29 - ət, balıq, quş və ov quşu ət; ət ekstraktları; konservləşdirilmiş, qurudulmuş və istilik emalına uğradılmış ət məhsulları, tərəvəzlər və meyvələr.

(591) белый, оранжевый, зеленый

(511) 29 - мясо, рыба, птица и дичь; мясные экстракты; мясные продукты, овощи и фрукты консервированные, сушеные и подвергнутые тепловой обработке.



(591) qırmızı, ağ, qara

(511) 35 - reklam; biznes sahəsində menecment (satış üzrə xidmətlər); biznes sahəsində inzibati fəaliyyət; ofis xidməti.

(591) красный, белый, черный

(511) 35 - реклама; менеджмент в сфере бизнеса (услуги по продаже);

(111) N 2019 0584

(151) 12.09.2019

(210) 2018 34165

(220) 04.04.2018

(181) 04.04.2028

(730) NEWZHONGYUAN BUILDING MATERIALS CO., LTD, Floor 4, No. 190, Nanzhuang Road East,

Nanzhuang Town, Chancheng District,
Foshan City, Guangdong Province, P.
R. CHINA (CN)
(540)

(730) "Aqro-Vest DC" MMC, AZ 1132,
Bakı şəh., Sabunçu r-nu, Bakıxanov
ŞTQ, Muxtar Fətəliyev pr., (Bakıxanov
qəs.), ev 72 (AZ)
(540)



(526) Əmtəə nişanında "CERAMICS"
söz işarəsi hüquqi mühafizə obyektidir.

(511) 19 - mərmər; süni daş; kərpic;
tikinti üçün qeyri-metal kaşı; tikinti üçün
mozaika; deyil metal döşəmə kaşısı;
qeyri-metal döşəmə plitkaları; qeyri-metal
odadavamlı tikinti materialları; örtülər
[tikinti materialları].

(526) В товарном знаке словесное
обозначение "CERAMICS" не явля-
ется объектом правовой охраны.

(511) 19 - мрамор; искусственный
камень; кирпич; неметаллическая
плитка для строительства,; мозаика
для строительства; неметаллическая
напольная плитка; плиточные полы,
не металлические; огнеупорные
строительные материалы, не метал-
лические; покрытия [строительные
материалы].

Белмас

(511) 29 - ət, balıq, quş və ov quşu ət; ət
ekstraktları; konservləşdirilmiş, qurudul-
muş və istilik emalına uğradılmış
tərəvəzlər və meyvələr; jele, mürəbbə,
kompotlar; yumurta, süd və süd
məhsulları; qida yağları və piyləri.

30 - qəhvə, çay, kakao və qəhvə
əvəzediciləri; düyü; tapioka (manioka) və
saqo; un və taxıl məhsulları; çörək-bulka
məmulatları, qənnadı məmulatları; don-
durma; qənd, bal, patokadan sirop;
maya, çörəkçilik tozları; duz; xardal;
sirkə, souslar; ədviyyatlar; buz.

(511) 29 - мясо, рыба, птица и дичь;
мясные экстракты; овощи и фрукты
консервированные, сушеные и под-
вергнутые тепловой обработке; желе,
варенье, компоты; яйца; молоко и
молочные продукты; масла и жиры
пищевые.

30 - кофе, чай, какао и заменители
кофе; рис; тапиока (маниока) и саго;
мука и зерновые продукты; хлебобу-
лочные изделия, кондитерские изде-
лия; мороженое; сахар, мед, сироп из
патоки; дрожжи, пекарные порошки;
соль; горчица; уксус, приправы; пря-
ности; лед.

(111) N 2019 0585
(151) 13.09.2019
(210) 2019 00218
(220) 05.02.2019
(181) 05.02.2029

(111) N 2019 0586
(151) 13.09.2019
(210) 2018 00711
(220) 27.06.2018
(181) 27.06.2028

(730) "Aqro-Vest DC" MMC, AZ 1132, Bakı şəh., Sabunçu r-nu, Bakıxanov ŞTQ, Muxtar Fətəliyev pr., (Bakıxanov qəs.), ev 72 (AZ)
(540)



(526) Əmtəə nişanında "STORE" söz işarəsi hüquqi mühafizə obyektı deyildir.

(591) sarı, boz, ağ

(511) 35 - reklam; biznes sahəsində menecment; biznes sahəsində inzibati fəaliyyət; ofis xidməti.

(526) В товарном знаке словесное обозначение "STORE" не является объектом правовой охраны.

(591) желтый, серый, белый

(511) 35 - реклама; менеджмент в сфере бизнеса; деятельность административная в сфере бизнеса; служба офисная.

(111) N 2019 0587

(151) 13.09.2019

(210) 2018 01305

(220) 23.11.2018

(181) 23.11.2028

(730) "EXPRESSBANK" ASC, AZ 1052, Bakı şəh., Nərimanov r-nu, Yusif Vəzir Cəmənzhəminli, ev 134C (AZ)
(540)



(591) narıncı, qara

(511) 09 - kompüter proqram təminatı;

məlumatın maqnit daşıyıcıları, ödəniş aparatları və ödəniş kartları.

36 - maliyyə fəaliyyəti; kredit-pul əməliyyatları.

(591) оранжевый, черный

(511) 09 - компьютерное программное обеспечение; магнитные носители, платежные устройства и платежные карты.

36 - финансовая деятельность; кредитно-денежные операции.

(111) N 2019 0588

(151) 13.09.2019

(210) 2018 01306

(220) 23.11.2018

(181) 23.11.2028

(730) "EXPRESSBANK" ASC, AZ 1052, Bakı şəh., Nərimanov r-nu, Yusif Vəzir Cəmənzhəminli, ev 134C (AZ)
(540)



(591) narıncı, qara

(511) 09 - kompüter proqram təminatı; məlumatın maqnit daşıyıcıları, ödəniş aparatları və ödəniş kartları.

36 - maliyyə fəaliyyəti; kredit-pul əməliyyatları.

(591) оранжевый, черный

(511) 09 - компьютерное программное обеспечение; магнитные носители, платежные устройства и платежные карты.

36 - финансовая деятельность; кредитно-денежные операции.

AZ

(111) N 2019 0589
(151) 13.09.2019
(210) 2018 01307
(220) 23.11.2018
(181) 23.11.2028
(730) "EXPRESSBANK" ASC, AZ
1052, Bakı şəh., Nərimanov r-nu, Yusif
Vəzir Çəmənşəminli, ev 134C (AZ)
(540)



(591) narıncı, qara
(511) 09 - kompüter program təminatı;
məlumatın maqnit daşıyıcıları, ödəniş
aparatları və ödəniş kartları.
36 - maliyyə fəaliyyəti; kredit-pul əməliyyatları.

(591) oранжевый, черный
(511) 09 - компьютерное программное
обеспечение; магнитные носители,
платежные устройства и платежные
карты.
36 - финансовая деятельность;
кредитно-денежные операции.

(111) N 2019 0590
(151) 13.09.2019
(210) 2018 01308
(220) 23.11.2018
(181) 23.11.2028
(730) "EXPRESSBANK" ASC, AZ
1052, Bakı şəh., Nərimanov r-nu, Yusif
Vəzir Çəmənşəminli, ev 134C (AZ)
(540)



(591) narıncı, qara
(511) 09 - kompüter program təminatı;

məlumatın maqnit daşıyıcıları, ödəniş
aparatları və ödəniş kartları.

36 - maliyyə fəaliyyəti; kredit-pul
əməliyyatları.

(591) oранжевый, черный
(511) 09 - компьютерное программное
обеспечение; магнитные носители,
платежные устройства и платежные
карты.

36 - финансовая деятельность;
кредитно-денежные операции.

(111) N 2019 0591
(151) 13.09.2019
(210) 2018 01141
(220) 31.10.2018
(181) 31.10.2028
(730) "Azəri" Firması, Bakı şəh.,
Nizami r-nu, O. Vəliyev, ev 23/60 məh.
(AZ)
(540)



(511) 32 - pivə.

35 - reklam, satış üzrə xidmətlər, biznes
sahəsində menecment; biznes sahəsin-
də inzibati fəaliyyət

39 - malların qablaşdırılması və
saxlanması; daşınması.

(511) 32 - пиво.

35 - реклама; менеджмент в сфере
бизнеса; административная деятель-
ность в сфере бизнеса; офисная
служба; продвижение товаров [для
третьих лиц], в том числе оптовая и
розничная торговля. слуги по продаже
товаров

39 - транспортировка; упаковка и
хранение товаров.

(111) N 2019 0592
(151) 13.09.2019
(210) 2018 01407
(220) 14.12.2018
(181) 14.12.2028
(730) Hüseynova Aysel, Bakı şəhəri,
Nizami rayonu, Rüstəm Rüstəmov
küçəsi, ev 50, mənzil 15 (AZ)
(540)



G A G A

(511) 25 - geyim, ayaqqabı və baş
geyimləri.
35 - reklam; biznes sahəsində
menecment; biznes sahəsində inzibati
fəaliyyət; ofis xidməti.

(511) 25 - одежда, обувь, головные
уборы.
35 - реклама; менеджмент в сфере
бизнеса; административная деятель-
ность в сфере бизнеса; офисная
служба.

(111) N 2019 0593
(151) 13.09.2019
(210) 2018 01398
(220) 13.12.2018
(181) 13.12.2028
(730) Quliyev Təbriz Rasim oğlu, AZ
1118, Bakı şəh., Nizami r-nu, Mirzə
Xəlil Şərifli, ev 104 A, m. 33 (AZ)
(540)

(526) Əmtəə nişanında "Dolce Vita" və
"sevginiz meyvələrlə" söz birləşmələri
hüquqi mühafizə obyektidir.

(591) ağ, qırmızı
(511) 35 - reklam; biznes sahəsində
menecment; biznes sahəsində inzibati
fəaliyyət; ofis xidməti.

(526) В товарном знаке словосо-
четания "Dolce Vita" и "sevginiz
meyvələrlə" не являются объектами
правовой охраны.

(591) белый, красный
(511) 35 - реклама; менеджмент в
сфере бизнеса; административная
деятельность в сфере бизнеса;
офисная служба.

(111) N 2019 0594
(151) 13.09.2019
(210) 2018 01242
(220) 15.11.2018
(181) 15.11.2028
(730) Fətiyeva Lətafət Teymur, Abşeron
rayonu, Xırdalan şəhəri, Abşeron
Gənclər şəhərciyi, blok 56, mənzil 3
(AZ)
(540)



(526) Əmtəə nişanında "iç giyim" söz birləşməsi hüquqi mühafizə obyektidir.

(591) mavi, çəhrayı, qara

(511) 35 - alt geyimlərinin satışı və reklamları.

(526) В товарном знаке словосочетание "iç giyim" не является объектом правовой охраны

(591) голубой, розовый, черный

(511) 35 - продажа и реклама нижнего белья.

(111) N 2019 0595

(151) 13.09.2019

(210) 2019 00049

(220) 11.01.2019

(181) 11.01.2029

(730) Hüseynov İlqar Yaşar oğlu, Bakı şəh., Binəqədi r-nu, S. Məmmədova 2015 (AZ)

(540)



(591) qəhvəyi, ağ, qara, açıq-qəhvəyi

(511) 39 - turist agentlikləri tərəfindən səyahətlərin təşkili.

43 - kafe, restoran, otel.

40 - qida məhsullarının və içkilərin konservləşdirilməsi üzrə xidmətlər.

41 - pansionatlar.

44 - istirahət evləri və sanatoriyalar.

(591) коричневый, белый, черный, светло-коричневый

(511) 39 - организация путешествий туристическими агентствами.

43 - кафе, ресторан, отель.

40 - консервирование продуктов питания и напитков.

41 - пансионаты.

44 - дома отдыха и санатории.

(111) N 2019 0596

(151) 13.09.2019

(210) 2019 00081

(220) 16.01.2019

(181) 16.01.2029

(730) "FBF" MMC, Abşeron r-nu, Saray Bələdiyyə ərazisi, Bakı-Sumqayıt yolu, 17-ci km (AZ)

(540)



(526) Əmtəə nişanında "®" xəbərdarlıq işarəsi hüquqi mühafizə obyektidir.

(591) göy, yaşıl, qırmızı, sarı, qara

(511) 02 - boyalar, əlif yağları, laklar; metalları korroziyadan və ağacı xarab olmaqdan mühafizə edən qoruyucu vasitələr; boyaq maddələri; yeyici maddələr; emal olunmamış təbii qatranlar; bədii- dekorativ məqsədlər və

bədii mətbuat üçün istifadə edilən təbəqə və tozvari metallar

19 - qeyri-metal tikinti materialları; tikinti məqsədləri üçün qeyri-metal sərt borular; asfalt, qatranlar və bitum; qeyri-metal səyyar konstruksiyalar və tikililər; qeyri - metal abidələr.

35 - reklam; biznes sahəsində menecment; biznes sahəsində inzibati fəaliyyət; ofis xidməti.

37 - inşaat, təmir; avadanlığın qurulması.

40 - materialların emalı.

(526) В товарном знаке предупредительный знак “®” не является объектом правовой охраны.

(591) синий, зеленый, красный, желтый, черный

(511) 02 - краски, олифы, лаки; защитные средства, предохраняющие металлы от коррозии и древесину от разрушения; красящие вещества; чернила типографские, чернила для маркировки и для гравюр; необработанные природные смолы; листовые и порошкообразные металлы, используемые для художественно-декоративных целей и художественной печати.

19 - неметаллические строительные материалы; неметаллические жесткие трубы для строительных целей; асфальт, смолы и битум; неметаллические передвижные конструкции и сооружения;

неметаллические памятники.

35 - реклама; менеджмент в сфере бизнеса; административная деятельность в сфере бизнеса; офисная служба.

37 - строительство; ремонт; установка оборудования.

40 - обработка материалов.

(111) N 2019 0597

(151) 13.09.2019

(210) 2019 00269

(220) 14.02.2019

(181) 14.02.2029

(730) "Development and Crushing of Rocks" MMC, AZ 2724 , Xaçmaz r-nu, Nabran (AZ)

(540)

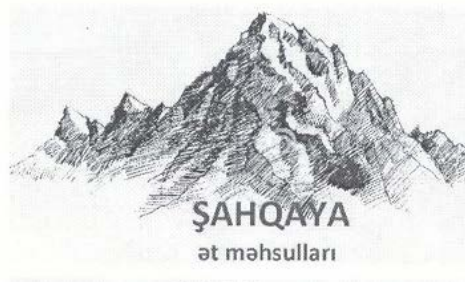

(526) Əmtəə nişanında “ət məhsulları” söz birləşməsi hüquqi mühafizə obyektidir.

(511) 29 - ət, balıq, quş və ov quşu əti, ət ekstraktları.

35 - 29-cu sinifdə göstərilən əmtəələrin reklam və satışı üzrə xidmətlər

(526) В товарном знаке словосочетание “ət məhsulları” не является объектом правовой охраны.

(511) 29 - мясо, рыба, птица и дичь; мясные экстракты.

35 - услуги по продаже товаров указанное в 29-ом классе.

(111) N 2019 0598

(151) 13.09.2019

(210) 2019 00558

(220) 01.04.2019

(181) 01.04.2029

(730) Tanırverdiyev Nazim Hübət oğlu, AZ 2200, Goranboy rayonu, Sarovlu (AZ)

(540)

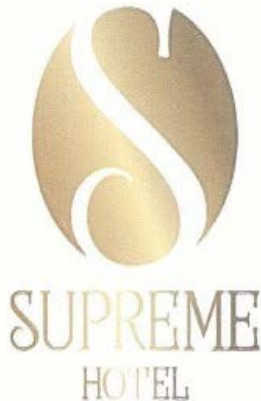

(526) Əmtəə nişanında “SUPREME HOTEL” söz birləşməsi hüquqi müha-fizə obyektidir.

(591) sarı, qızılı

(511) 43 - ərzaq məhsulları və içkilərlə təmin etmə üzrə xidmətlər; müvəqqəti yaşayışın təmin edilməsi; mehmanxana, restoran, istirahət otaqlarının, kafe və kokteyl-barların xidmətləri.

(526) В товарном знаке словосо-четание “SUPREME HOTEL” не яв-ляется объектом правовой охраны.

(591) желтый, золотистый

(511) 43 - услуги по обеспечению пищевыми продуктами и напитками; обеспечение временного проживания; услуги гостиниц, ресторанов, комнат отдыха, кафе и коктейль-баров.

(111) N 2019 0599

(151) 13.09.2019

(210) 2019 00902

(220) 14.05.2019

(181) 14.05.2029

(730) "DOMINGO AZERBAIJAN GRO-UP LTD" MMC, AZ 1124, Bakı şəh., Binəqədi r-nu, Binəqədi ŞTQ, Cəfər Xəndan, ev 0, m. 0 (AZ)

(540)



(511) 30 - qəhvə, çay, kakao, qənd, düyü, tapioka (manioka), saqo, qəhvə əvəzediciləri; un və taxıl məniulatlari, çörək-bulka məniulatlari, qənnadı məniulatlari, dondurma; bal, maya, çörəkçilik tozlari; duz, xardal; sirkə, souslar; ədviyyatlar; qida buzu.

43 - ərzaq məhsulları və içkilərlə təmin etmə xidmətlər.

(511) 30 - кофе, чай, какао, сахар, рис, тапиока (маниока), саго, заменители кофе; мука и зерновые продукты, хлебобулочные изделия, кондитерские изделия, мороженое; мед, сироп из патоки; дрожжи, пекарные порошки; соль, горчица; уксус, приправы; пряности; пищевой лед.

43 - услуги по обеспечению пищевыми продуктами и напитками.

(111) N 2019 0600

(151) 13.09.2019

(210) 2019 00600

(220) 05.04.2019

(181) 05.04.2029

(730) "SİTİ KEYTERİNG" QSC, Bakı şəh., Səməd Vurğun küç., 81 A, mən.1/2/3 (AZ)

(540)

La Guzu

(511) 43 - kafe, bar, restoran xidmətləri.

(511) 43 – услуги кафе, бар и ресторанов.

(111) N 2019 0601

(151) 13.09.2019

(210) 2019 00930

(220) 16.05.2019

(181) 16.05.2029

(730) "Kamilla S Magic VWorld" MMC,
AZ 1013, Bakı şəh., Azərbaycan,
Nərimanov r-nu, Ağa Nemətulla küç.,
ev 70B, m. 32 (AZ)

(540)



(511) 25 - geyim, ayaqqabı və baş geyimləri.

(511) 25 - одежда, обувь, головные уборы.

(111) N 2019 0602

(151) 13.09.2019

(210) 2019 00975

(220) 22.05.2019

(181) 22.05.2029

(730) Əhmədova Günay Şahin qızı,
AZ1129, Bakı şəh., Xətai r-nu, general
Səmədbəy Mehmandarov, ev 8, m. 10
(AZ)
(540)



(526) Əmtəə nişanında "AESTHETIC" söz işarəsi hüquqi mühafizə obyektidir. "AGE REVOLUTION" söz birləşməsi elementlərinə ayrı-ayrılıqda hüquqi mühafizə verilmədən bütövlüklə qorunur.

(591) ağ, bənövşəyi

(511) 44 - tibbi xidmətlər; insanlar üçün gigiyena və kosmetika sahəsində xidmətlər.

(526) В товарном знаке словесное обозначение "AESTHETIC" не является объектом правовой охраны. Словосочетание "AGE REVOLUTION" охраняется в целом без предоставления правовой охраны отдельным элементам.

(591) белый, сиреневый, розовый

(511) 44 - медицинские услуги; услуги в области гигиены и косметики для людей и животных;

(111) N 2019 0603

(151) 13.09.2019

(210) 2019 01053

(220) 31.05.2019

(181) 31.05.2029

(730) Roman Zakir oğlu Şeydayev, AZ
1126, Bakı şəhəri, Xətai rayonu, keçid
830, ev 35, mənzil 170 (AZ)

(540)



(526) Əmtəə nişanında "OPTIMUM NUTRITION" söz birləşməsi hüquqi mühafizə obyektidir.

(511) 05 - insanlar üçün qida əlavələri, həmçinin sağlamlıq məqsədləri və ya adi qida rasionuna əlavə qismində istifadə olunan diyetik əlavələr.

35 - reklam; biznes sahəsində menecment.

(526) В товарном знаке словосочетание "OPTIMUM NUTRITION" не является объектом правовой охраны.

(511) 05 - фармацевтические и ветеринарные препараты; гигиенические препараты для медицинских целей; диетические вещества для медицинских целей

35 - реклама; менеджмент в сфере бизнеса

(511) 09 - elmi məqsədlər, dəniz, geodeziya, fotoqrafiya, kinematoqrafiya, optika, çəkmə, ölçmə, siqnalizasiya, nəzarət (yoxlama), xilasetmə və tədris üçün cihaz və alətlər; elektrikin ötürülməsi, paylanması, transformasiyası, toplanması, tənzimlənməsi və ya idarə edilməsi üçün cihaz və alətlər; səsin və ya təsvirin yazılması, ötürülməsi, canlandırılması üçün aparatura; məlumatın maqnit daşıyıcıları, səsyazma diskləri; kompakt disklər, DVD və digər rəqəmsal məlumat daşıyıcıları; ilkin ödənişli aparatlar üçün mexanizmlər; kassa aparatları, hesablayıcı maşınlar, məlumatları işləmək üçün avadanlıq və kompüterlər; program təminatı; od söndürmək üçün avadanlıq.

(511) 09 - приборы и инструменты научные, морские, геодезические, фотографические, кинематографические, оптические, для взвешивания, измерения, сигнализации, контроля (проверки), спасания и обучения; приборы и инструменты для передачи, распределения, трансформации, накопления, регулирования или управления электричеством; аппаратура для записи, передачи, воспроизведения звука или изображений; магнитные носители информации, диски звукозаписи; торговые автоматы и механизмы для аппаратов с предварительной оплатой; кассовые аппараты, счетные машины, оборудование для обработки

(111) N 2019 0604

(151) 13.09.2019

(210) 2018 01502

(220) 26.12.2018

(181) 26.12.2028

(730) "OFOGH" Məhdud Məsuyyyətli Cəmiyyətli, AZ 1122, Bakı şəhəri, Yasamal rayonu, Həsənbəy Zərdabi pr., ev 593-cü, məhəllə, m. 72 (AZ)

(540)

информации и компьютеры; оборудование для тушения огня.



(111) N 2019 0605
(151) 13.09.2019
(210) 2018 00874
(220) 14.08.2018
(181) 14.08.2028
(730) "FORIELLA" MMC, AZ 5000,
Sumgayıt şəhəri, məh. 9, ev 11, m.4
(AZ)
(540)

(526) Əmtəə nişanında "tables & chairs" söz birləşməsi hüquqi mühafizə obyektidir.

(591) qara, ağ, qəhvəyi
(511) 20 - mebel.

(526) В товарном знаке словосочетание "tables & chairs" не является объектом правовой охраны.

(591) черный, белый, коричневый
(511) 20 - мебель.



(526) Əmtəə nişanında "FURNITURE" söz işarəsi hüquqi mühafizə obyektidir.

(591) qırmızı, ağ, qara
(511) 20 - mebel.

(526) В товарном знаке словесное обозначение "FURNITURE" не является объектом правовой охраны.

(591) красный, белый, черный
(511) 20 - мебель.

(111) N 2019 0607

(151) 13.09.2019

(210) 2019 00105

(220) 18.01.2019

(181) 18.01.2029

(730) Quliyeva Cəmalə Məmmədağa qızı, AZ 0121, Abşeron rayonu, Saray ŞTQ, M.Müşviq küçəsi, ev 56 (AZ)

(540)



(111) N 2019 0606

(151) 13.09.2019

(210) 2018 00875

(220) 14.08.2018

(181) 14.08.2028

(730) "FORIELLA" MMC, AZ 5000,
Sumgayıt şəhəri, məh. 9, ev 11, m.4
(AZ)

(540)

(526) Əmtəə nişanında "Orqanik • Təbii • Sağlam" söz işarələri hüquqi mühafizə obyektidir.

(591) qara, ağ, qırmızı, yaşıl, mavi, sarı, narıncı

(511) 29 - ət, balıq, quş və ov quşu əti; ət ekstraktları; konservləşdirilmiş, qurudulmuş və istilik emalına uğradılmış

tərəvəzlər və meyvələr; jele, mürəbbə, kompotlar; yumurta, süd və süd məhsulları; qida yağları və piyləri.

30 - qəhvə, çay, kakao, qənd, düyü, tapioka (manioka), saqo, qəhvə əvəz-ediciləri; un və taxıl məhsulları, çörək-bulka məmulatları, qənnadı məmulatları, dondurma; bal, patokadan sirop; maya, çörəkçilik tozları; duz, xardal; sirkə, souslar; ədviyyatlar; qida buzu.

31 - digər siniflərə aid edilməyən kənd təsərrüfatı, bağ-bostan, meşə və taxıl məhsulları; diri heyvanlar; təzə meyvələr və tərəvəzlər; toxumlar, canlı bitkilər və güllər; heyvanlar üçün yemlər; səməni.

(526) В товарном знаке словесные обозначения “Orqanik·Təbii·Sağlam” не являются объектами правовой охраны.

(591) черный, белый, красный, зеленый, голубой, желтый, оранжевый
(511) 29 - мясо, рыба, птица и дичь; мясные экстракты; овощи и фрукты консервированные, сушеные и подвергнутые тепловой обработке; желе, варенье, компоты; яйца, молоко и молочные продукты; масла и жиры пищевые.

30 - кофе, чай, kakao, сахар, рис, топиока (маниока), саго, заменители кофе; мука и зерновые продукты, хлебобулочные изделия, кондитерские изделия, мороженое; мед, сироп из патоки; дрожжи, пекарные порошки; соль, горчица; уксус, приправы; пряности; пищевой лед.

31 - сельскохозяйственные, садово-огородные, лесные и зерновые продукты, не относящиеся к другим классам; живые животные; свежие фрукты и овощи; семена, живые растения и цветы; корма для животных; солод.

(111) N 2019 0608

(151) 13.09.2019

(210) 2019 00261

(220) 13.02.2019

(181) 13.02.2029

(730) "SAMİRAMİS" şəxsi firması, AZ 1000, Bakı şəhəri, Səbail rayonu, Xaqani küçəsi 1 (AZ)

(540)



(526) Əmtəə nişanında “SALAM BAKU” söz birləşməsi və “HOTEL” söz işarəsi hüquqi mühafizə obyektii deyildir.

(591) tünd-göy, qızılı

(511) 43 - mehmanxana xidməti; müvəqqəti yaşayışın təmin edilməsi.

(526) В товарном знаке словосочетание “SALAM BAKU” и словесное обозначение “HOTEL” не являются объектами правовой охраны.

(591) темно-синий, золотистый

(511) 43 - гостиничный сервис; обеспечение временного проживания.

(111) N 2019 0609

(151) 13.09.2019

(210) 2019 00249

(220) 11.02.2019

(181) 11.02.2029

(730) Xudaverdiyev Mübariz Ağaməhəmməd oğlu, Sumqayıt şəhəri, məh. 2, ev 11/12, m.33 (AZ)

(540)

AY-İS-Lİ

(511) 25 - geyimlər.

35 - satış üzrə xidmətlər, reklam, biznes sahəsində menecment; biznes sahəsində inzibati fəaliyyət.

(511) 25 - одежда.

35 - реклама; менеджмент в сфере бизнеса; административная деятельность в сфере бизнеса.

(111) N 2019 0610

(151) 25.09.2019

(210) 2018 00219

(220) 19.02.2018

(181) 19.02.2028

(730) "TURİZM.AZ" MMC, AZ 1065, Bakı şəhəri, Yasamal rayonu, Məhəməd İbn Hinduşah küçəsi, ev 22 (AZ)

(540)



(526) Əmtəə nişanında "turizm.az" söz birləşməsi hüquqi mühafizə obyektidir.

(591) qırmızı, ağ

(511) 35 - reklam; biznes sahəsində menecment; biznes sahəsində inzibati fəaliyyət, ofis xidməti.

38 - turizm sahəsində telekommunikasiya xidmətləri.

39 - nəqliyyat, səyahətlərin təşkili.

41 - turizm sahəsində tərbiyə; tədris prosesinin təmin edilməsi; əyləncələr, idman və mədəni-maarif tədbirlərinin təşkili.

42 - İT sahəsində proqramlaşdırma, həllərin hazırlanması, tədqiqatların keçirilməsi.

45 - turizm sahəsində hüquqi xidmətlərinin, məsləhət xidmətlərinin həyata keçirilməsi.

(526) В товарном знаке словосочетание "turizm.az" не является объектом правовой охраны.

(591) красный, белый

(511) 35 - реклама; менеджмент в сфере бизнеса; административная деятельность в сфере бизнеса; офисная служба.

38 - услуги телекоммуникации в области туризма.

39 - транспортировка, организация путешествий.

41 - воспитание в сфере туризма; обеспечение учебного процесса; развлечения; организация спортивных и культурно-просветительных мероприятий в области туризма.

42 - ИТ-программирование, разработка решений, проведение исследований.

45 - реализация юридических услуг, консалтинговые услуги в сфере туризма.

(111) N 2019 0611

(151) 25.09.2019

(210) 2018 00837

(220) 30.07.2018

(181) 30.07.2028

(730) "İMPERİUM OİL" MMC, AZ 3520, Qazax rayonu, Xanlıqlar (AZ)

(540)



(526) Əmtəə nişanında "OIL" söz işarəsi hüquqi mühafizə obyektı deyildir.

(591) sarı, qırmızı, qara

(511) 04 - texniki yağlar və sürtkülər; sürtkü materialları.

35 - 04-cü sinifdə göstərilən malların satışı üzrə xidmətlər.

(526) В товарном знаке словесное обозначение "OIL" не является объектом правовой охраны.

(591) желтый, красный, черный

(511) 04 - технические масла и смазки; смазочные материалы.

35 - продажа товаров указанных в 04 классе.

(111) N 2019 0612

(151) 25.09.2019

(210) 2018 00931

(220) 04.09.2018

(181) 04.09.2028

(730) "Az-Granata" MMC, AZ 0629, Ağsu rayonu, Pirhəsənli (AZ)

(540)



(591) yaşıl, qırmızı, ağ

(511) 32 - pivə; mineral və qazlı sular və digər alkoqolsuz içkilər, meyvəli içkilər və meyvə şirələri; siroplar və içkilərin hazırlanması üçün digər tərkiblər.

33 - alkoqollu içkilər.

35 - reklam, biznes sahəsində menecment; biznes sahəsində inzibati fəaliyyət; ofis xidməti.

39 - nəqletmə; malların qablaşdırılması və saxlanması; səyahətlərin təşkili.

(591) zelenый, красный, белый

(511) 32 - пиво; минеральные и газированные воды и прочие безалкогольные напитки; фруктовые напитки и фруктовые соки; сиропы и прочие составы для изготовления напитков.

33 - алкогольные напитки.

35 - реклама; менеджмент в сфере бизнеса; административная деятельность в сфере бизнеса; офисная служба.

39 - транспортировка; упаковка и хранение товаров; организация путешествий.

(111) N 2019 0613

(151) 25.09.2019

(210) 2018 00932

(220) 04.09.2018

(181) 04.09.2028

(730) "Az-Granata" MMC, AZ 0629, Ağsu rayonu, Pirhəsənli (AZ)

(540)

MILLENNIUM

(511) 33 - alkoqollu içkilər.

(511) 33 - алкобольные напитки.



(111) N 2019 0614

(151) 25.09.2019

(210) 2018 00935

(220) 05.09.2018

(181) 05.09.2028

(730) Məmmədov Tərhan Əlirza oğlu,
Bakı şəh., Sabunçu ray., Maştağa
qəs., Mirəli Mirəliyev ev 67 (AZ)

(540)

CİRƏ

(511) 43 - restoran və kafe xidmətləri;
ərzaq məhsulları və içkilərlə təminatmə
üzrə xidmətlər; müvəqqəti yaşayışın
təmin edilməsi.

(511) 43 - услуги по обеспечению
пищевыми продуктами и напитками;
обеспечение временного проживания.

(111) N 2019 0615

(151) 25.09.2019

(210) 2018 00946

(220) 11.09.2018

(181) 11.09.2028

(730) "Xanlıqlar Group" MMC, AZ
3520, Qazax r-nu, Xanlıqlar (AZ)

(540)

(526) Əmtəə nişanında "QAZAX" söz
işarəsi, "XANLIQLAR-1" söz və rəqəm
birləşməsi və "AZƏRBAYCAN MİNE-
RAL SULARI" söz birləşməsi hüquqi
mühafizə obyektləri deyildir.

(591) mavi, açıq-yaşıl, ağ, qara

(511) 32 - mineral və qazlı sular.

35 - 32-ci sinifdə göstərilmiş malların
satışı üzrə xidmətlər

39 - 32-ci sinifdə göstərilmiş malların
qablaşdırılması, saxlanması və daşın-
ması üzrə xidmətlər.

(526) В товарном знаке словесное
обозначение "QAZAX", словесное и
цифровое обозначение "XANLIQ-
LAR-1" и словосочетание "AZƏR-
BAYCAN MİNERAL SULARI" не
являются объектами правовой
охраны.

(591) голубой, салатный, белый,
черный

(511) 32 - минеральные и газиро-
ванные воды.

35 - услуги по продаже товаров
указанное в 32-ом классе.

39 - услуги упаковки, сохранение и
транспортировки товаров указанное в
32-ом классе.

(111) N 2019 0616

(151) 25.09.2019

(210) 2018 01050

(220) 10.10.2018

(181) 10.10.2028

(730) "CASPIAN LEGAL CENTER"
Məhdud Məsuliyyətli Cəmiyyəti, AZ
1009, Bakı şəhəri, Yasamal ray., Mirzə
İbrahimov küçəsi, ev 53, mənzil 8,
məhəllə 422 (AZ)
(540)



CASPIAN LEGAL CENTER
LAW & CONSULTING

(526) Əmtəə nişanında "LAW & CONSULTING" söz birləşməsi hüquqi mühafizə obyektidir. Əmtəə nişanında "CASPIAN LEGAL CENTER" söz birləşməsi elementlərinə ayrı-ayrılıqda müstəqil hüquqi mühafizə verilmədən bütövlüklə qorunur.

(591) qara, qızılı

(511) 35 - reklam; biznes sahəsində menecment; biznes sahəsində inzibati fəaliyyət; ofis xidməti

36 - sığortalama; maliyyə fəaliyyəti; kredit-pul əməliyyatları; daşınmaz əmlakla əməliyyatlar

45 - hüquqi xidmətlər; əmlakın və fərdi şəxslərin müdafiəsi üçün təhlükəsizlik xidmətləri; fərdi şəxslərin tələbatlarının təmin edilməsi üçün başqaları tərəfindən göstərilən şəxsi və sosial xidmətlər.

(526) В товарном знаке словосочетание "LAW & CONSULTING" не является объектом правовой охраны. В товарном знаке словосочетание "CASPIAN LEGAL CENTER" охраняется в целом без предоставления самостоятельной правовой охраны отдельным элементам.

(591) черный, золотистый

(511) 35 - реклама; менеджмент в сфере бизнеса; административная деятельность в сфере бизнеса; офисная служба;

36 - страхование; финансовая деятельность; кредитно-денежные операции; операции с недвижимостью.

45 - персональные и социальные услуги, оказываемые другими для удовлетворения потребностей индивидуальных лиц; службы безопасности для защиты имущества и индивидуальных лиц, юридические услуги.

(111) N 2019 0617

(151) 25.09.2019

(210) 2018 01055

(220) 11.10.2018

(181) 11.10.2028

(730) "MONDİTEX" MMC, AZ 1021, Bakı şəh., Səbail r-nu, Badamdar ŞTQ, Massiv 1(Badamdar qəs.), ev 430, 9-cu döngə (AZ)

(540)

FARGO

(511) 18 - dəri və onun əvəzediciləri, onlardan digər siniflərə aid edilməyən məmulatlar; heyvan dəriləri; yol sandıqları, çamadanlar; yağış və gün çətirləri; əsalar; qırmanclar, qamçılar, at uəhər-qayıışı və sərraclıq malları.

25 - geyim, ayaqqabı və baş geyimləri.

35 - 18 -ci və 25-ci siniflərə aid olan malların satışı üzrə xidmətlər.

(511) 18 - кожа и имитация кожи; шкуры животных; изделия багажные и сумки для транспортировки; зонты от дождя и солнца; трости; хлысты, кнуты, сбруя конская и изделия шорные;

25 - одежда, обувь, головные уборы.

35 - продажные услуги для товаров

указанное в 18, 25-ом классе.

(111) N 2019 0618

(151) 25.09.2019

(210) 2018 01077

(220) 22.10.2018

(181) 22.10.2028

(730) Bəşirli Turqut Əfqan oğlu, AZ
1022, Bakı şəh., Nəsimi r-nu, İzzət
Həmidov ev 7, mən. 21 (AZ)

(540)

KARVAN

(511) 30 - qəhvə, çay, kakao və qəhvə
əvəzediciləri; düyü; un və taxıl
məhsulları; çörək-bulka məmulatları,
qənnadı məmulatları; qənd, çörəkçilik
tozları; duz; xardal; sirkə, ədviyyatlar
(yemək üçün); ədviyyatlar (qənnadı
məmulatları üçün); buz.

39 - nəqlətmə; malların qablaşdırılması
və saxlanması.

(511) 30 - кофе, чай, какао и замени-
тели кофе; рис; мука и зерновые
продукты; хлебобулочные изделия,
кондитерские изделия; сахар, разрых-
литель; соль; горчицы; уксус, специи
(для еды); специи (для кондитерских
изделий); лед.

39 - транспортировка; упаковка и
хранение товаров.

(111) N 2019 0619

(151) 25.09.2019

(210) 2018 01087

(220) 23.10.2018

(181) 23.10.2028

(730) "Advent Distribution" MMC, Bakı
şəhəri, Nəsimi rayonu, Natiq Şahba-
zov küçəsi, ev 25, mənzil 65 (AZ)

(540)



(526) Əmtəə nişanında "PROFES-
SIONAL" söz işarəsi hüquqi mühafizə
obyekti deyildir.

(591) ağ, göy

(511) 03 - məişət üçün nəzərdə tutulan
yuyucu vasitələr, əl üçün maye və köpük
sabunlar.

16 - gigiyenik kağız məhsulları, tualet
kağızları, əl üçün kağız dəsmallar,
masaüstü nahar salfetləri, kosmetik
salfetlər.

(526) В товарном знаке словесное
обозначение "PROFESSIONAL" не
является объектом правовой охра-
ны.

(591) белый, синий

(511) 03 - моющие средства для
домашнего использования, жидкое и
пенное мыло для рук.

16 - гигиенические бумажные изделия,
туалетная бумага, носовые платки,
столовые салфетки, косметические
салфетки.

(111) N 2019 0620

(151) 25.09.2019

(210) 2018 01259

(220) 16.11.2018

(181) 16.11.2028

(730) Azərbaycan Respublikasının
Əqli Mülkiyyət Agentliyi, Hökumət evi,
AZ 1000, Bakı şəhəri, Ü.Hacıbəyli
küçəsi, 84 (AZ)

(540)



(526) Əmtəə nişanında "©" müəlliflik hüququnu qoruma işarəsi, "®" əlaqəli hüquqları qoruma işarəsi, əmtəə nişanının və ya coğrafi göstəricinin Azərbaycan Respublikasında qeydiyyatda olduğunu bildiren "®" xəbərdarlıq işarəsi hüquqi mühafizə obyektidir.

(591) ağ, açıq-mavi, tünd-mavi

(511) 09 - əqli mülkiyyət hüquqları sahəsində məlumatların maqnit daşıyıcıları, səsyazma diskləri.

16 - əqli mülkiyyət hüquqları sahəsində kitablar, broşürələr, bukletlər, jurnallar (dövri nəşrlər) və digər çap məhsulları; tədris materialları və əyani vəsaitlər, yazı ləvazimatları.

35 - əqli mülkiyyət hüquqları sahəsində reklam, məlumatların rəqəmsal şəbəkələr vasitəsilə təqdim olunması, statistik məlumatların toplanması və sistemləşdirilməsi, kitabxana xidmətləri, marketing tədqiqatları.

36 - maliyyə fəaliyyəti, o cümlədən ödənişlərin aparılmasının təmin olunması.

38 - əqli mülkiyyət sahəsində telekommunikasiya xidmətləri.

41 - tərbiyə etmə; tədris prosesinin təmin edilməsi; mədəni-maarif tədbirlərinin təşkili, o cümlədən əqli mülkiyyət hüquqları sahəsində konfransların, seminarların, dəyirmi masaların təşkili və keçirilməsi üzrə xidmətlər.

42 - elmi və texnoloji xidmətlər və onlara

aid olan elmi tədqiqatlar və işləmələr; sənaye analizi və elmi tədqiqatlar üzrə xidmətlər; əqli mülkiyyət hüquqları sahəsində elmi tədqiqatların aparılması üzrə xidmətlər.

45 - əqli mülkiyyət sahəsində hüquqi məsləhətlər; əqli mülkiyyət hüquqları üzrə araşdırma xidmətləri; əqli mülkiyyət obyektləri üzrə hüquqların idarə olunması; əqli mülkiyyət obyektlərinin istismar üzrə yardım edilməsi; əqli mülkiyyət obyektləri üzrə məlumatların yayılması; əqli mülkiyyəti obyektlərinə aid olan hüquqi tədqiqatlar; əqli mülkiyyəti obyektləri hüquqlarının lisenziyalaşdırılması; əqli mülkiyyət sahəsi üzrə konsultasiya xidmətləri; əqli mülkiyyət sahəsində danışıqların aparılması və müqavilələrin hazırlanması üzrə hüquqi xidmətlər.

(526) В товарном знаке "©" знак охраны авторского права, знак защиты смежных прав "®", знак предупреждения "®", означающий регистрацию товарного знака или географического указателя в Азербайджанской республике, не является объектом правовой охраны.

(591) белый, светло-голубой, темно-голубой

(511) 09 - магнитные носители, записывающие диски в области прав интеллектуальной собственности.

16 - книги, брошюры, буклеты, листовки (периодические издания) и другая печатная продукция в области прав интеллектуальной собственности; учебные материалы и наглядные принадлежности, письменные принадлежности.

35 - реклама в области прав интеллектуальной собственности, передача данных через цифровые сети, сбор и систематизация статистических данных, библиотечные услуги, маркетинговые исследования.

36 - финансовая деятельность, в том числе обеспечение введение платежей.

38 - телекоммуникационные услуги в сфере интеллектуальной собственности.

41 - для обучения; обеспечение учебного процесса; организация культурно-просветительской деятельности, в том числе организация и проведение конференций, семинаров, круглых столов в области прав интеллектуальной собственности.

42 - научно-технические услуги и связанные с ними исследования и разработки; промышленные аналитические и исследовательские услуги; исследовательские услуги в области прав интеллектуальной собственности.

45 - юридические консультации в области интеллектуальной собственности; услуги по исследованию прав интеллектуальной собственности; управление правами интеллектуальной собственности; содействие эксплуатации объектов интеллектуальной собственности; распространение информации об объектах интеллектуальной собственности; правовые исследования, связанные с объектами интеллектуальной собственности; лицензирование прав интеллектуальной собственности; консалтинговые услуги в области интеллектуальной собственности; юридические услуги по ведению переговоров и заключению договоров в сфере интеллектуальной собственности.

(111) N 2019 0621
(151) 25.09.2019
(210) 2018 01100
(220) 25.10.2018
(181) 25.10.2028

(730) "TƏMİNAT-S" MMC, AZ 1095, Bakı şəh., Səbail r-nu, Zərifə Əliyeva, ev 30 (AZ) (540)



(526) Əmtəə nişanında "Sərhədçi" söz işarəsi və əmtəənin təyinatını, miqdarını, keyfiyyətini bildirən rəqəm, hərf və söz işarələri hüquqi mühafizə obyektləri deyildir.

(591) göy, ağ, yaşıl, mavi, qırmızı, qəhvəyi

(511) 32 - mineral və qazlı sular və digər alkoqolsuz içkilər; meyvəli içkilər və meyvə şirələri, içkilərin hazırlanması üçün digər tərkiblər

(526) В товарном знаке словесное обозначение "Sərhədçi", значение товара количество, цифра обозначающая качество, буквенные и словесные обозначения не являются объектами правовой охраны.

(591) синий, белый, зеленый, голубой, красный, коричневый

(511) 32 - минеральные и газированные воды и прочие безалкогольные напитки; фруктовые напитки и фруктовые соки; сиропы и прочие составы для изготовления напитков

(111) N 2019 0622
 (151) 25.09.2019
 (210) 2018 01250
 (220) 16.11.2018
 (181) 16.11.2028
 (730) "Ramse" MMC, Nəsimi r-nu, M. Qaşqay küç., 10/3 (AZ)
 (540)



(526) Əmtəə nişanında "qara ildırım" söz birləşməsinin elementlərinə ayrı-ayrılıqda müstəqil hüquqi mühafizə verilmədən bütövlüklə qorunur, əmtəə nişanının təsviri üzərində göstərilmiş əmtəənin keyfiyyətini, təyinatını bildirən söz və söz birləşmələri hüquqi mühafizə obyektidir.

(591) göy, mavi, ağ, qara, sarı, narıncı, qırmızı

(511) 29 - qovrulmuş günəbaxan tumları.
 35 - əmtəələrin reklamı, topdan və pərakəndə satış üzrə xidmətlər.

(526) В товарном знаке словосочетание "qara ildırım" охраняется в целом без предоставления самостоятельной правовой охраны отдельным элементам, изображение товарного знака, указывающее на качество товара, указывающее на назначение слово или словосочетание на являются объектами правовой охраны.

(591) синий, голубой, белый, черняй, желтый, оранжевый, красный

(511) 29 - жареные семечки.
 35 - услуги по оптовой и розничной продаже товаров.

(111) N 2019 0623
 (151) 25.09.2019
 (210) 2018 01409
 (220) 14.12.2018
 (181) 14.12.2028
 (730) "RMC" MMC, AZ 1014, Bakı şəh., Nəsimi r-nu, Bülbül pr., ev 41/43, m. 3 (AZ)
 (540)



(526) Əmtəə nişanında "wedding boutique" söz birləşməsi və "®" xəbərdarlıq işarəsi hüquqi mühafizə obyektidir.

(591) qızılı, sarı

(511) 25 - geyim, ayaqqabı və baş geyimləri, o cümlədən gəlinlik geyimləri.
 35 - əmtəələrin reklamı və satışı üzrə xidmətlər.

45 - geyimlərin kirə verilməsi.

(526) В товарном знаке словосочетание "wedding boutique" и предупредительный знак "®" не являются объектами правовой охраны.

(591) золотистый, желтый

(511) 25 - одежда, обувь и головные уборы, в том числе свадебные одежды.

35 - услуги товаров по продаже и реклам.

45 - прокат одежды.

səyahət agentliyi xidmətləri.

(111) N 2019 0624

(151) 25.09.2019

(210) 2018 01456

(220) 20.12.2018

(181) 20.12.2028

(730) "BTM" MMC, AZ 1147, Bakı şəh.,
Binəqədi r-nu, Adil Məmmədov 9mkr,
ev 10, mən. 16 (AZ)

(540)



(526) Əmtəə nişanında "BAKU TOURS" söz birləşməsi hüquqi mühafizə obyektidir.

(591) narıncı, yaşıl, mavi

(511) 39 - nəqliyyat; turizm agentliyi xidmətləri, səyahətlərin təşkili, səyahətçilərin dəstəyi; işgüzar səfərləri, qrup səfərləri və məzuniyyət səfərləri və onlar üçün vasitəçilik xidmətləri təşkil etmək; sürücü xidmətləri; nəqliyyat vasitələrinin icarəsi; su nəqliyyatı icarəsi; təyyarə icarəsi; səyahət üçün bilet sifarişi; səyahət üçün məsləhət xidmətləri; səyahətlərin bron edilməsi; malların çatdırılması: poçt vasitəsilə sifariş olunmuş malların çatdırılması; səyahətlərin tənzimlənməsi; turların təşkili; dəniz nəqliyyatında vasitəçilik; avtomobil icarəsi.

41 - tərbiyəetmə; tədris prosesinin təmin edilməsi; əyləncələr; idman və mədəni-maarif tədbirlərinin təşkili.

43 - ərzaq məhsulları və içkilərlə təmin etmə xidmətləri, otel və mehmanxanaların rezervasiyası üçün

(526) В товарном знаке словосочетание "BAKU TOURS" не является объектом правовой охраны.

(591) оранжевый, зеленый, голубой

(511) 39 - транспортировка; услуги турагентств, организация путешествий, сопровождение путешествий; организация деловых поездок, групповых и отпускных поездок и посреднических услуг для них; услуги водителя; аренда транспортных средств; аренда водного транспорта; аренда самолетов; бронирование билетов; туристические консультационные услуги; бронирование путешествия; доставка товаров: доставка товаров, заказанных по почте; организация путешествий; организация туров; посредничество в морском транспорте; прокат автомобилей.

41 - воспитание; обеспечение учебного процесса; развлечения; организация спортивных и культурно-просветительных мероприятий.

43 - услуги по обеспечению пищевыми продуктами и напитками; услуги турагентств для гостиниц и отелей.

(111) N 2019 0625

(151) 25.09.2019

(210) 2018 01477

(220) 24.12.2018

(181) 24.12.2028

(730) "Ləzzət Qida Sənaye" MMC,
Naxçıvan MR, Naxçıvan şəhəri, N.Tusi
küçəsi, döngə 2 (AZ)

(540)



(511) 29 - ət, balıq, quş və ov quşu ət; ət ekstraktları; konservləşdirilmiş, qurudulmuş və istilik emalına uğradılmış meyvə və tərəvəzlər; jele, mürəbbə, kompotlar, yumurta, süd və süd məhsulları; qida yağları və piyləri.

30 - qəhvə, çay, kakao, qənd, düyü, tapioka (manioka), saqo, qəhvə əvəzediciləri; un və taxıl məmulatları, çörək-bulka məmulatları, qənnadı məmulatları, dondurma; bal, patokadan sirop; maya, çörəkçilik tozları; duz, xardal; sirkə, souslar; ədviyyatlar; qida buzu.

31 - digər siniflərə aid edilməyən kənd təsərrüfatı; bağ-bostan, meşə və taxıl məhsulları; diri heyvanlar; təzə meyvələr və tərəvəzlər, toxumlar, canlı bitkilər və güllər; heyvanlar üçün yemlər, səməni.

32 - pivə; mineral və qazlı sular və digər alkoqolsuz içkilər, meyvəli içkilər və meyvə şirələri; siroplar və içkilərin hazırlanması üçün digər tərkiblər.

33 - alkoqollu içkilər (pivə istisna olmaqla).

35 - 29, 30, 31, 32 və 33-cü sinifdə göstərilən əmtəələrin satışı və reklamı üzrə xidmətlər.

(511) 29 - мясо, рыба, птица и дичь; мясные экстракты; овощи и фрукты консервированные, сушеные и подвергнутые тепловой обработке; желе, варенье, компоты; яйца, молоко и молочные продукты; масла и жиры пищевые.

30 - кофе, чай, kakao, сахар, рис, тапиока (маниока), саго, заменители кофе; мука и зерновые продукты, хлебобулочные изделия, кондитерские изделия, мороженое; мед, сироп из патоки; дрожжи, пекарные порошки;

соль, горчица; уксус, приправы; пряности; пищевой лед.

31 - сельскохозяйственные, садово-огородные, лесные и зерновые продукты, не относящиеся к другим классам; живые животные; свежие фрукты и овощи; семена, живые растения и цветы; корма для животных; солод.

32 - пиво; минеральные и газированные воды и прочие безалкогольные напитки; фруктовые напитки и фруктовые соки; сиропы и прочие составы для изготовления напитков.

33 - алкогольные напитки (за исключением пива).

35 - реклама; менеджмент в сфере бизнеса указанное 29, 30, 31, 32, 33-м классе

(111) N 2019 0626

(151) 25.09.2019

(210) 2018 01498

(220) 26.12.2018

(181) 26.12.2028

(730) "Ləzzət Qida Sənaye" MMC, Naxçıvan MR, Naxçıvan şəhəri, N. Tusi küçəsi, döngə 2 (AZ)

(540)



(511) 29 - ət, balıq, quş və ov quşu ət; ət ekstraktları; konservləşdirilmiş, qurudulmuş və istilik emalına uğradılmış meyvə və tərəvəzlər; jele, mürəbbə, kompotlar, yumurta, süd və süd məhsulları; qida yağları və piyləri.

30 - qəhvə, çay, kakao, qənd, düyü, tapioka (manioka), saqo, qəhvə əvəzediciləri; un və taxıl məmulatları, çörək-

bulka məmulatları, qənnadı məmulatları, dondurma; bal, patokadan sirop; maya, çörəkçilik tozları; duz, xardal; sirkə, souslar; ədviyyatlar; qıda buzu.

31 - digər sınıflərə aid edilməyən kənd təsərrüfatı; bağ-bostan, meşə və taxıl məhsulları; diri heyvanlar; təzə meyvələr və tərəvəzlər, toxumlar, canlı bitkilər və güllər; heyvanlar üçün yemlər, səməni.

32 - pivə; mineral və qazlı sular və digər alkoqolsuz içkilər, meyvəli içkilər və meyvə şirələri; siroplar və içkilərin hazırlanması üçün digər tərkiblər.

33 - alkoqollu içkilər (pivə istisna olmaqla).

35 - 29, 30, 31, 32 və 33-cü sinifdə göstərilən əmtəələrin satışı və reklamı üzrə xidmətlər

(511) 29 - мясо, рыба, птица и дичь; мясные экстракты; овощи и фрукты консервированные, сушеные и подвергнутые тепловой обработке; желе, варенье, компоты; яйца, молоко и молочные продукты; масла и жиры пищевые

30 - кофе, чай, какао, сахар, рис, тапиока (маниока), саго, заменители кофе; мука и зерновые продукты, хлебобулочные изделия, кондитерские изделия, мороженое; мед, сироп из патоки; дрожжи, пекарные порошки; соль, горчица; уксус, приправы; пряности; пищевой лед.

31 - сельскохозяйственные, садово-огородные, лесные и зерновые продукты, не относящиеся к другим классам; живые животные; свежие фрукты и овощи; семена, живые растения и цветы; корма для животных; солод.

32 - пиво; минеральные и газированные воды и прочие безалкогольные напитки; фруктовые напитки и фруктовые соки; сиропы и прочие составы для изготовления напитков.

33 - алкогольные напитки (за

исключением пива).

35 - реклама; менеджмент в сфере бизнеса указанное 29, 30, 31, 32 и 33-м классе

(111) N 2019 0627

(151) 25.09.2019

(210) 2019 00054

(220) 14.01.2019

(181) 14.01.2029

(730) "Remedi Group" MMC, AZ 1130, Bakı şəh., Binəqədi r-nu, Cəfər Xəndan, ev 3, m. 73 (AZ)

(540)

DUOFER

(511) 05 - insanlar və heyvanlar üçün qida əlavələri.

35 - 05-ci sinifdə göstərilmiş malların reklamı və satışı.

(511) 05 - пищевые добавки для людей и животных.

35 - реклама и продажа товаров указанное в 05-ом классе.

(111) N 2019 0628

(151) 25.09.2019

(210) 2019 00055

(220) 14.01.2019

(181) 14.01.2029

(730) "Remedi Group" MMC, AZ 1130, Bakı şəh., Binəqədi r-nu, Cəfər Xəndan, ev 3, m. 73 (AZ)

(540)

LENORMA

(511) 05 - insanlar və heyvanlar üçün qida əlavələri.

35 - 05-ci sinifdə göstərilmiş malların reklamı və satışı.

(511) 05 - пищевые добавки для людей и животных.

35 - реклама и продажа товаров указанное в 05-ом классе.

(111) N 2019 0629

(151) 25.09.2019

(210) 2019 00056

(220) 14.01.2019

(181) 14.01.2029

(730) "Remedi Group" MMC, AZ 1130, Bakı şəh., Binəqədi r-nu, Cəfər Xəndan, ev 3, m. 73 (AZ)

(540)

DEVİQAN

(511) 05 - insanlar və heyvanlar üçün qida əlavələri.

35 - 35-ci sinifdə göstərilmiş malların reklamı və satışı

(511) 05 - пищевые добавки для людей и животных.

35 - реклама и продажа товаров указанное в 05-ом классе.

(111) N 2019 0630

(151) 25.09.2019

(210) 2019 00057

(220) 14.01.2019

(181) 14.01.2029

(730) "Remedi Group" MMC, AZ 1130, Bakı şəh., Binəqədi r-nu, Cəfər Xəndan, ev 3, m. 73 (AZ)

(540)

DEPOVİT NEW

(526) Əmtəə nişanında "NEW" söz işarəsi hüquqi mühafizə obyektı deyildir.

(511) 05 - insanlar və heyvanlar üçün qida əlavələri.

35 - 05-ci sinifdə göstərilmiş malların reklamı və satışı.

(526) В товарном знаке словесное обозначение "NEW" не является объектом правовой охраны.

(511) 05 - пищевые добавки для людей и животных.

35 - реклама и продажа товаров указанное в 05-ом классе.

(111) N 2019 0631

(151) 25.09.2019

(210) 2019 00058

(220) 14.01.2019

(181) 14.01.2029

(730) "Remedi Group" MMC, AZ 1130, Bakı şəh., Binəqədi r-nu, Cəfər Xəndan, ev 3, m. 73 (AZ)

(540)

DEPOVİT

(511) 05 - insanlar və heyvanlar üçün qida əlavələri.

35 - 05-ci sinifdə göstərilmiş malların reklamı və satışı.

(511) 05 - пищевые добавки для людей и животных.

35 - реклама и продажа товаров указанное в 05-ом классе.

(111) N 2019 0632
(151) 25.09.2019
(210) 2019 00059
(220) 14.01.2019
(181) 14.01.2029
(730) "Remedi Group" MMC, AZ 1130,
Bakı şəh., Binəqədi r-nu, Cəfər
Xəndan, ev 3, m. 73 (AZ)
(540)

reklamı və satışı.

(526) Товарный знак охраняется в целом без предоставления самостоятельной правовой охраны отдельным элементам.

(511) 05 - пищевые добавки для людей и животных.

35 - реклама и продажа товаров указанное в 05-ом классе.

DEPOMİN

(511) 05 - insanlar və heyvanlar üçün qida əlavələri.
35 - 05-ci sinifdə göstərilmiş malların reklamı və satışı.

(511) 05 - пищевые добавки для людей и животных.

35 - реклама и продажа товаров указанное в 05-ом классе.

(111) N 2019 0634

(151) 25.09.2019

(210) 2019 00061

(220) 14.01.2019

(181) 14.01.2029

(730) "Remedi Group" MMC, AZ 1130,
Bakı şəh., Binəqədi r-nu, Cəfər
Xəndan, ev 3, m. 73 (AZ)

(540)

REMENOL

(511) 05 - insanlar və heyvanlar üçün qida əlavələri.

35 - 05-ci sinifdə göstərilmiş malların reklamı və satışı.

(511) 05 - пищевые добавки для людей и животных.

35 - реклама и продажа товаров указанное в 05-ом классе.

(111) N 2019 0633

(151) 25.09.2019

(210) 2019 00060

(220) 14.01.2019

(181) 14.01.2029

(730) "Remedi Group" MMC, AZ 1130,
Bakı şəh., Binəqədi r-nu, Cəfər
Xəndan, ev 3, m. 73 (AZ)

(540)

DEPO-1000

(526) Əmtəə nişanı elementlərinə ayrı-ayrılıqda müstəqil hüquqi mühafizə verilmədən bütövlüklə qorunur.

(511) 05 - insanlar və heyvanlar üçün qida əlavələri.

35 - 05-ci sinifdə göstərilmiş malların

(111) N 2019 0635

(151) 25.09.2019

(210) 2019 00236

(220) 08.02.2019

(181) 08.02.2029

(730) PMD Group MMC, AZ 1010, Bakı şəh., Nəsimi rayonu, Neftçilər pr., 153 (AZ)

(540)



(591) ağ, bej, çəhrayı, mavi, tünd-göy

(511) 35 - reklam; biznes sahəsində menecment; biznes sahəsində inzibati fəaliyyət; ofis xidməti.

43 - ərzaq məhsulları və içkilərlə təminatmə üzrə xidmətlər; müvəqqəti yaşayışın təmin edilməsi.

(591) белый, бежевый, розовый, голубой, темно-синий

(511) 35 - реклама; менеджмент в сфере бизнеса; административная деятельность в сфере бизнеса; офисная служба;

43 - услуги по обеспечению пищевыми продуктами и напитками; обеспечение временного проживания.

(111) N 2019 0636

(151) 25.09.2019

(210) 2019 00648

(220) 10.04.2019

(181) 10.04.2029

(730) "Mandarin LTD" MMC, Beyləqan rayonu, I Şahsevən, ev 0, mən. 0 (AZ)

(540)



(526) Əmtəə nişanında "SUPERMARKET" söz birləşməsi hüquqi mühafizə obyektidir deyildir.

(591) yaşıl, narıncı

(511) 35 - reklam; biznes sahəsində menecment; biznes sahəsində inzibati fəaliyyət; ofis xidməti.

Supermarketlər, marketlər və mağazalar

(526) В товарном знаке словосочетание "SUPERMARKET" не является объектом правовой охраны.

(591) зеленый, оранжевый

(511) 35 - реклама; менеджмент в сфере бизнеса; административная деятельность в сфере бизнеса; офисная служба; супермаркеты, рынки и магазины

(111) N 2019 0637

(151) 25.09.2019

(210) 2019 00265

(220) 13.02.2019

(181) 13.02.2029

(730) "Caspian Galaxy" MMC, AZ 1031, Bakı şəhəri, Yasamal r-nu, Qızıl Şərq 5 (AZ)

(540)

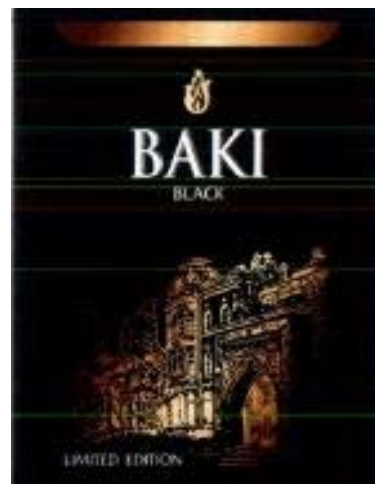

(526) Əməə nişanında "BAKI", "BLACK", söz işarələri, "LIMITED EDITION" söz birləşməsi hüquqi

mühafizə obyektı deyildir.

(591) qara, ağ, qızılı

(511) 34 - emal olunmuş və emal olunmamış tütün, ö cümlədən siqarlar, siqaretbr, tütün çəkmək üçün ləvazimatlar, kibrit və siqaret kağızı

(526) В товарном знаке словесные обозначения "BAKI", "BLACK", словосочетание "LIMITED EDITION" не являются объектами правовой охраны.

(591) черный, белый, золотистый

(511) 34 - обработанный и необработанный табак, включая сигареты, сигареты, курительные принадлежности, варезки и сигареты.

(511) 19 - sementlər.

35 - satış üzrə xidmətlər, reklam, biznes sahəsində menecment; biznes sahəsində inzibati fəaliyyət.

39 - malların qablaşdırılması və saxlanması.

(526) В товарном знаке словесное обозначение "sement" не является объектом правовой охраны.

(591) голубой, синий, красный, белый, черный, коричневый

(511) 19 - цементы.

35 - реклама; менеджмент в сфере бизнеса; административная деятельность в сфере бизнеса; офисная служба.

39 - транспортировка; упаковка и хранение товаров.

(111) N 2019 0638

(151) 25.09.2019

(210) 2019 00464

(220) 18.03.2019

(181) 18.03.2029

(730) "HORR" MMC, Bakı şəhəri, Yasamal rayonu, 2-ci Alatava, ev 2 (AZ)

(540)

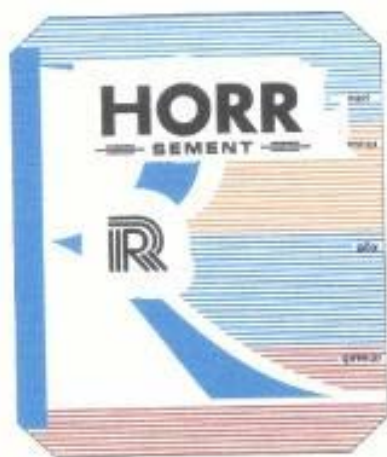

(526) Əmtəə nişanında "sement" söz işarəsi hüquqi mühafizə obyektı deyildir.

(591) mavi, göy, qırmızı, ağ, qara, qəhvəyi

(111) N 2019 0639

(151) 25.09.2019

(210) 2019 00565

(220) 02.04.2019

(181) 02.04.2029

(730) "HORR" MMC, Bakı şəhəri, Yasamal rayonu, 2-ci Alatava, ev 2 (AZ)

(540)



(526) Əmtəə nişanında "QARADAĞ", "sement" söz işarələri və "R" hərf işarəsi hüquqi mühafizə obyektləri deyildir.

dirlər.

(511) 19 - sementlər.

35 - satış üzrə xidmətlər, reklam, biznes sahəsində menecment; biznes sahəsində inzibati fəaliyyət.

39 - malların qablaşdırılması və saxlanması.

(526) В товарном знаке словесные обозначения "QARADAĞ", "sement", буквенное обозначение "R" не являются объектами правовой охраны.

(591) голубой, синий, красный, белый, черный, коричневый

(511) 19 - цементы.

35 - реклама; менеджмент в сфере бизнеса; административная деятельность в сфере бизнеса; офисная служба.

39 - транспортировка; упаковка и хранение товаров.

(111) N 2019 0640

(151) 25.09.2019

(210) 2019 00326

(220) 20.02.2019

(181) 20.02.2029

(730) "ABŞERON LOGİSTİKA" MMC, Bakı şəhəri, Qaradağ rayonu, Lökbatan qəsəbəsi, Xocahəsən yolu 57 AZ 1063 (AZ)

(540)



(526) Əmtəə nişanında "ONE SOURCE MULTIPLE SERVICE" söz birləşməsi elementlərinə ayrı-ayrılıqda müstəqil hüquqi mühafizə verilmədən bütövlüklə qorunur.

(591) qara, ağ, açıq göy

(511) 39 - nəqliyyat; malların qablaşdırılması və saxlanması; səyahətlərin təşkili-malların bir yerdən başqa yerə daşınması və bu cür daşınma ilə bağlı müxtəlif xidmətlər, həmçinin, malların xarab olmasının, zədələnməsinin, oğurlanmasının qarşısını almaq üçün anbarlarda və ya başqa yerlərdə saxlanması üzrə xidmətlər; qatar və vaqonlara xidmətlər; konteyner xidmətləri; nəqliyyat xidmətləri; mallarla əməliyyat (çəşidləmə) xidmətləri. gömrükləmə xidmətləri; malların yükləmə boşaltma xidmətləri; yola salınmazdan əvvəl malların qablaşdırılması üzrə xidmətlər; daşınmadan əvvəl malların və nəqliyyat vasitələrinin yoxlanılmasına aid xidmətlər; nəqliyyat vasitələrinin icarəyə verilməsi ilə bağlı xidmətlər; Digər müxtəlif terminal xidmətləri.

(526) В товарном знаке словосочетание "ONE SOURCE MULTIPLE SERVICE" охраняется в целом без предоставления самостоятельной правовой охраны отдельным элементам.

(591) черный, белый, светло-синий

(511) 39 - транспортировка; упаковка и хранение товаров; организация путешествий. перевозка грузов из одного места в другое и различные транспортные услуги, а также услуги по хранению на складах или в других местах для предотвращения, повреждения или кражи товаров. услуги на поездах и вагонах. контейнерные услуги; транспортные услуги; операции с товарами, (сортировка) услуги; таможенные услуги; услуги по погрузке и разгрузке товаров; упаковка услуг перед отъездом; услуги, связанные с досмотром товаров и транспортных средств перед отправкой; услуги проката автомобилей. Другие различные терминальные услуги.

(111) N 2019 0641
(151) 25.09.2019
(210) 2019 00430
(220) 12.03.2019
(181) 12.03.2029
(730) İntermed Plyus MMC, AZ 5000,
Sumqayıt şəhəri, məhəllə 16, ev 36/9,
mənzil 15 (AZ)
(540)



(526) Əmtəə nişanında "İTER med PLYUS" söz birləşməsi elementlərinə ayrı-ayrılıqda müstəqil hüquqi mühafizə verilmədən bütövlüklə qorunur.

(591) qırmızı, göy, yaşıl
(511) 44 - 44-cü sinifdə göstərilmiş tibbi xidmətlər

(526) В товарном знаке словосочетание "İTER med PLYUS" охраняется в целом без предоставления самостоятельной правовой охраны отдельным элементам.

(591) красный, синий, зеленый
(511) 44 - медицинские услуги в 44 классе.

(111) N 2019 0642
(151) 26.09.2019
(210) 2019 00697
(220) 17.04.2019
(181) 17.04.2029

(730) "TƏBİB - NNN" MMC, Bakı şəh.,
Nəsimi r-nu, Rəşid Bəhbudov, ev 48,
m. 1, AZ 1014 (AZ)
(540)



(526) Əmtəə nişanında "KLİNİKA" söz işarəsi, "İMPLANT DENT" söz birləşməsi hüquqi mühafizə obyektidir.

(591) yaşıl, mavi, qara
(511) 44 - insanların müalicəsi ilə bağlı tibbi analiz sahəsində xidmətlər (rentgenoloji müayinə və qan analizi kimi); diş klinikası üçün bütün stomatoloji və laboratoriya xidmətləri

(526) В товарном знаке словесное обозначение "KLİNİKA", словосочетание "İMPLANT DENT" не являются объектами правовой охраны.

(591) зеленый, голубой, черный
(511) 44 - услуги в области медицинского анализа, связанные с лечением людей (такие как рентгенологическое обследование и анализ крови); все услуги стоматологии и лабораторий

(111) N 2019 0643
(151) 26.09.2019
(210) 2019 00828
(220) 30.04.2019
(181) 30.04.2029
(730) "AZZA AGRO" QSC, AZ 3100,
İsmayilli rayonu, Keyvəndi (AZ)
(540)



(526) Əmtəə nişanında “EST.2012” söz və rəqəm işarələri hüquqi mühafizə obyektidir.

(591) tünd-qəhvəyi, tünd-qırmızı, qırmızı, mavi, ağ, yaşıl, narıncı

(511) 01 - sənaye, elmi məqsədlərdə, fotoqrafiyada, kənd təsərrüfatında, bağçılıqda və meşəçilikdə istifadə üçün nəzərdə tutulan kimyəvi məhsullar; emal olunmamış süni qatranlar; emal olunmamış plastik materiallar; gübrələr; od söndürmək üçün tərkiblər; metalların tavlınması və lehimlənməsi üçün preparatlar; ərzaq məhsullarının konservləşdirilməsi üçün preparatlar; aşı maddələri; sənaye məqsədləri üçün yapışqan maddələr.

02 - boyalar, əlif yağları, laklar; metalları korroziyadan və ağacı xarab olmaqdan mühafizə edən qoruyucu vasitələr; boyaq maddələri; yeyici maddələri; emal olunmamış təbii qatranlar; bədii-dekorativ məqsədlər və bədii mətbuat üçün istifadə edilən təbəqə və tozvari metallar.

03 - ağartma üçün preparatlar və yuma üçün digər maddələr; təmizləmə, cilalama, yağsızlaşdırma və abraziv emal üçün preparatlar; sabunlar; ətriyyat məmulatları, efir yağları; kosmetika, saç üçün losyonlar; dişlərə tozları və pastaları.

04 - texniki yağlar və sürtkülər; sürtkü materialları; tozu udmaq, islatmaq və birləşdirmək üçün tərkiblər; yanacaqlar (o cümlədən, motor benzinləri) və işıqlandırıcı materiallar; fitillər və işıqlandırma üçün şamlar

05 - əczaçılıq və baytarlıq preparatları;

tibbi məqsədlər üçün gigiyena preparatları; tibbi məqsədlər üçün pəhriz maddələri; uşaq qidası; plastirlər, sarğı materialları; dişləri plomblamaq və diş sürətlərini hazırlamaq üçün materiallar; dezinfeksiyaedici vasitələr; ziyanverici heyvanları məhv etmək üçün vasitələr; fungusidlər, herbisidlər

06 - adi metallar və onların xəlitələri; metal tikinti materialları; səyyar metal konstruksiyalar və tikililər; dəmir yolları üçün metal materiallar; metal trosalar və məftillər (qeyri-elektrik); dəmir və qıfıl məmulatları; metal borular; seyflər; digər siniflərə aid edilməyən adi metallardan məmulatlar; filizlər.

07 - maşınlar və dəzgahlar; mühərriklər (yerüstü nəqliyyat vasitələri üçün nəzərdə tutulanlar istisna olmaqla); birləşmələr və ötürmə elementləri (yerüstü nəqliyyat vasitələri üçün nəzərdə tutulanlar istisna olmaqla); əl ilə idarə edilən alətlərdən başqa kənd təsərrüfatı alətləri; inkubatorlar.

08 - əl vasitələri və alətlər; bıçaq məmulatları, çəngəllər və qaşıqlar; soyuq silah; ülgüclər

09 - elmi məqsədlər, dəniz, geodeziya, fotoqrafiya, kinematoqrafiya, optika, çəkmə, ölçmə, siqnalizasiya, nəzarət (yoxlama), xilas etmə və tədris üçün cihaz və alətlər; elektrikin ötürülməsi, paylanması, transformasiyası, toplanması, tənzimlənməsi və ya idarə edilməsi üçün cihaz və alətlər; səsin və ya təsvirin yazılması, ötürülməsi, canlandırılması üçün aparatlara; məlumatın maqnit daşıyıcıları, səsyazma diskələri, ticarət avtomatları və ilkin ödənişli aparatlar üçün mexanizmlər; kassa aparatları, hesablayıcı maşınlar; məlumatları işləmək üçün avadanlıq və kompüterlər; od söndürmək üçün avadanlıq.

10 - cərrahi, tibbi, stomatoloji və baytarlıq cihaz və alətləri; ətrafların protezləri, göz və diş protezləri; ortopedik məmulatlar; tikiş qoymaq üçün materiallar.

11 - işıqlandırma, qızdırma, buxar əldə etmə, ərzaq məhsullarının isti emalı

üçün, soyutma, qurutma, ventilyasiya etmə üçün, su bölüşdürücü və sanitariya-texniki qurğular.

12 - nəqliyyat vasitələri; quruda, suda və havada hərəkət edən aparatlar.

13 - odlu silah; döyüş sursatı və mərmilər; partlayıcı maddələr; fişənglər.

14 - nəcib metallar və onların xəlitələri, onlardan digər siniflərə aid edilməyən məmulatlar və ya örtülər; zərgərlik məmulatları, bijuteriya, qiymətli daş-qaşlar; saatlar və xronometrik cihazlar.

15 - musiqi alətləri.

16 - kağız, karton və onlardan digər siniflərə aid edilməyən məmulatlar; çap məhsulları; cildləmə işləri üçün materiallar; fotosəkillər; yazı kağızı malları; dəftərxana və məişət məqsədləri üçün yapışqan maddələr; rəssamlar üçün materiallar; fırçalar; yazı makinaları və kontor ləvazimatları (mebel istisna edilməklə); tədris materialları və əyani vəsaitlər (aparatura istisna edilməklə); qablaşdırma üçün plastik kütlədən qayırılmış materiallar (digər siniflərə aid edilməyən); şriftlər; mətbəə klişesi.

17 - kauçuk, rezin, quttaperça, asbest, slyuda və bu materiallardan digər siniflərə aid edilməyən məmulatlar; qismən emal olunmuş plastik kütlələrdən məmulatlar; kəpitkələmə, sıxlaşdırma və izolyasiya üçün materiallar; qeyri-metal elastik borular.

18 - dəri və onun əvəzədiciləri, onlardan digər siniflərə aid edilməyən məmulatlar; heyvan dəriləri; yol sandıqları, çamadanlar; yağış və gün çətirləri, əsalar; qırcmanlar, qamçılar, at yəhər-qayıışı və sərraclıq malları.

19 - qeyri-metal tikinti materialları; tikinti məqsədləri üçün qeyri-metal sərt borular; asfalt, qatranlar və bitum, qeyri-metal səyyar konstruksiyalar və tikililər; qeyri-metal abidələr.

20 - mebel, güzgülər, şəkillər üçün çərçivələr; ağacdən, mantardan, qamışdan, qarğıdan, söyüddən, buynuздan, sümükdən, fil sümüyündən, balina

biğindən, tısbağaların qınından, balıq-qulaqlarından, kəhrabadan, sədəf-dən, dəniz penkasından, bu materialların əvəzədicilərindən və ya plastik kütlələrdən digər siniflərə aid edilməyən məmulatlar

21 - ev və ya mətbəx əşyaları və qab-qacaq; daraqlar və süngərlər; şotkalar (fırçalar istisna edilməklə); şotka məmulatları üçün materiallar; təmizlik və yır-yığış üçün tərtibatlar; metal liflər; emal olunmamış və ya qismən emal olunmuş şüşə (tikinti şüşəsi istisna olmaqla); şüşə; çini və saxsıdan digər siniflərə aid edilməyən məmulatlar.

22 - digər siniflərə aid edilməyən kanatlar, kəndirlər, ciyərlər, torlar, çadırlar, talvarlar, brezent, yelkənlər və kisələr; doldurma materialları (rezin və plastik kütlədən olanlar istisna olunmaqla); toxuculuq lifli xammalı.

23 - toxuculuq sapları və iplik.

24 - digər siniflərə aid edilməyən parçalar və toxuculuq məmulatları; ədyallar, örtüklər və süfrələr.

25 - geyim, ayaqqabı və baş geyimləri.

26 - krujeva və tikməli məmulatlar, tesma və lentlər; düymələr, basmadüymələr, qarmaqlar və qarqaralar, sancaqlar və iynələr; süni güllər.

27 - xalçalar, həsirlər, ayaqaltılar, linoleum və döşəmə üçün digər örtüklər; toxunma olmayan divar kağızları və üzlük materiallar.

28 - oyunlar, oyuncaqlar; digər siniflərə aid edilməyən gimnastika və idman malları; yolka bəzəkləri

29 - ət, balıq, quş və ov quşu ət; ət ekstraktları; konservləşdirilmiş, qurudulmuş və istilik emalına uğradılmış meyvə və tərəvəzlər; jele, mürəbbə, kompotlar, yumurta, süd və süd məhsulları; qida yağları və piyləri.

30 - qəhvə, çay, kakao, qənd, düyü, tapioka (manioka), saqo, qəhvə əvəzədiciləri; un və taxıl məmulatları, çörək-bulka məmulatları, qənnadı məmulatları, dondurma; bal, patokadan

sirop; maya, çörəkçilik tozları; duz, xardal; sirkə, souslar; ədviyyatlar; qida buzu.

31 - digər siniflərə aid edilməyən kənd təsərrüfatı; bağ-bostan, meşə və taxıl məhsulları; diri heyvanlar; təzə meyvələr və tərəvəzlər, toxumlar, canlı bitkilər və güllər; heyvanlar üçün yemlər, səməni.

32 - pivə; mineral və qazlı sular və digər alkoqolsuz içkilər, meyvəli içkilər və meyvə şirələri; siroplar və içkilərin hazırlanması üçün digər tərkiblər.

33 - alkoqollu içkilər (pivə istisna olmaqla).

34 - tütün, papiros çəkmək üçün ləvazimatlar; kibrit.

35 - reklam, biznes sahəsində menecment; biznes sahəsində inzibati fəaliyyət; ofis xidməti.

36 - sığortalama; maliyyə fəaliyyəti; kredit-pul əməliyyatları; daşınmaz əmlakla əməliyyatlar.

37 - inşaat; təmir; avadanlığın quraşdırılması

38 - telekommunikasiyalar.

39 - nəql etmə; malların qablaşdırılması və saxlanması; səyahətlərin təşkili.

40 - materialların emalı.

41 - təbiiyə etmə; tədris prosesinin təmin edilməsi; əyləncələr; idman və mədəni-maarif tədbirlərinin təşkili.

42 - elmi və texnoloji xidmətlər və onlara aid elmi tədqiqatlar və işləmələr; sənaye analizi və elmi tədqiqatlar üzrə xidmətlər; kompüterlərin texniki və proqram təminatının işlənməsi və təkmilləşdirilməsi.

43 - ərzaq məhsulları və içkilərlə təmin etmə xidmətlər; müvəqqəti yaşayışın təmin edilməsi.

44 - tibbi xidmətlər; baytarlıq xidmətləri; insanlar və heyvanlar üçün gigiyena və kosmetika sahəsində xidmətlər; kənd təsərrüfatı, bostançılıq və meşəçilik sahəsində xidmətlər.

45 - hüquqi xidmətlər; fərdi şəxslərin tələbatlarının təmin edilməsi üçün başqaları tərəfindən göstərilən şəxsi və sosial xidmətlər; əmlakın və fərdi

şəxslərin müdafiyyəsi üçün təhlükəsizlik xidmətləri.

(526) В товарном знаке словесное и цифровое обозначение “EST.2012” не являются объектами правовой охраны.

(591) темно-коричневый, бордовый, красный, голубой, белый, зеленый

(511) 01 - химические продукты, предназначенные для использования в промышленных, научных целях, в фотографии, сельском хозяйстве, садоводстве и лесоводстве; необработанные синтетические смолы, необработанные пластические материалы; удобрения; составы для тушения огня; препараты для закалки и пайки металлов; препараты для консервирования пищевых продуктов; дубильные вещества; клеящие вещества для промышленных целей.

02 - краски, олифы, лаки; защитные средства, предохраняющие металлы от коррозии и древесину от разрушения; красящие вещества; протравы; необработанные природные смолы; листовые и порошкообразные металлы, используемые для художественно-декоративных целей и художественной печати.

03 - препараты для отбеливания и прочие вещества для стирки; препараты для чистки, полирования, обезжиривания и абразивной обработки; мыла; парфюмерные изделия, эфирные масла, косметика, лосьоны для волос; зубные порошки и пасты.

04 - технические масла и смазки; смазочные материалы; составы для поглощения, смачивания и связывания пыли; топлива (в том числе моторные бензины) и осветительные материалы; фитили и свечи для освещения.

05 - фармацевтические и ветеринарные препараты; гигиенические препараты для медицинских целей; диетические вещества для

медицинских целей, детское питание; пластыри, перевязочные материалы; материалы для пломбирования зубов и изготовления зубных слепков; дезинфицирующие средства; препараты для уничтожения вредных животных; фунгициды, гербициды.

06 - обычные металлы и их сплавы; металлические строительные материалы; передвижные металлические конструкции и сооружения; металлические материалы для рельсовых путей; металлические тросы и проволока [не электрические]; скобяные и замочные изделия; металлические трубы; сейфы; изделия из обычных металлов, не относящиеся к другим классам; руды.

07 - машины и станки; двигатели (за исключением предназначенных для наземных транспортных средств); соединения и элементы передач (за исключением предназначенных для наземных транспортных средств); сельскохозяйственные орудия, иные чем орудия с ручным управлением; инкубаторы.

08 - ручные орудия и инструменты; ножевые изделия; вилки и ложки; холодное оружие; бритвы.

09 - приборы и инструменты научные, морские, геодезические, фотографические, кинематографические, оптические, для взвешивания, измерения, сигнализации, контроля (проверки), спасания и обучения; приборы и инструменты для передачи, распределения, трансформации, накопления, регулирования или управления электричеством; аппаратура для записи, передачи, воспроизведения звука или изображений; магнитные носители информации, диски звукозаписи; торговые автоматы и механизмы для аппаратов с предварительной оплатой; кассовые аппараты, счетные машины, оборудование для обработки информации и компьютеры; оборудо-

вание для тушения огня.

10 - приборы и инструменты хирургические, медицинские, стоматологические и ветеринарные; протезы конечностей, глазные и зубные протезы; ортопедические изделия; материалы для наложения швов.

11 - устройства для освещения, нагрева, получения пара, тепловой обработки пищевых продуктов, для охлаждения, сушки, вентиляции, водораспределительные и санитарно-технические.

12 - транспортные средства; аппараты, перемещающиеся по земле, воде и воздуху.

13 - огнестрельное оружие; боеприпасы и снаряды; взрывчатые вещества; фейерверки.

14 - благородные металлы и их сплавы, изделия или покрытия из них, не относящиеся к другим классам; ювелирные изделия, бижутерия, драгоценные камни; часы и прочие хронометрические приборы.

15 - музыкальные инструменты.

16 - бумага, картон и изделия из них, не относящиеся к другим классам; печатная продукция; материалы для переплетных работ; фотоснимки; писчебумажные товары; клейкие вещества для канцелярских и бытовых целей; принадлежности для художников; кисти; пишущие машины и конторские принадлежности (за исключением мебели); учебные материалы и наглядные пособия (за исключением аппаратуры); пластмассовые материалы для упаковки (не относящиеся к другим классам); игральные карты; шрифты; клише типографские.

17 - каучук, резина, гуттаперча, асбест, слюда и изделия из этих материалов, не относящиеся к другим классам; изделия из частично обработанных пластмасс; материалы для конопачения, уплотнения и

изоляции; неметаллические гибкие трубы.

18 - кожа и имитация кожи, изделия из них, не относящиеся к другим классам; шкуры животных; дорожные сундуки, чемоданы; зонты от дождя и солнца, трости; хлысты, кнуты, конская сбруя и шорные изделия.

19 - неметаллические строительные материалы; неметаллические жесткие трубы для строи-тельных целей; асфальт, смолы и битум; неметаллические передвижные конструкции и сооружения; неметаллические памятники.

20 - мебель, зеркала, обрамления для картин; изделия, не относящиеся к другим классам, из дерева, пробки, камыша, тростника, ивы, рога, кости, слоновой кости, китового уса, панциря черепах, раковин, янтаря, перламутра, морской пенки, из заменителей этих материалов или из пластмасс.

21 - домашняя или кухонная утварь и посуда (за исключением изготовленной из благородных металлов или покрытой ими); расчески и губки; щетки (за исключением кистей); материалы для щеточных изделий; приспособления для чистки и уборки; мочалки металлические; необработанное или частично обработанное стекло (за исключением строительного стекла); изделия из стекла, фарфора и фаянса, не относящиеся к другим классам.

22 - канаты, веревки, бечевки, сети, палатки, навесы, брезент, паруса и мешки, не относящиеся к другим классам; набивочные материалы (за исключением из резиновых и пластических материалов); текстильное волокнистое сырье.

23 - нити текстильные и пряжа.

24 - ткани и текстильные изделия, не относящиеся к другим классам; одеяла, покрывала и скатерти.

25 - одежда, обувь, головные уборы.

26 - кружева и вышитые изделия,

тесьма и ленты; пуговицы, кнопки, крючки и блочки, булавки и иглы; искусственные цветы.

27 - ковры, циновки, маты, линолеум и прочие покрытия для полов; стенные обои и обивочные материалы, не текстильные.

28 - игры, игрушки; гимнастические и спортивные товары, не относящиеся к другим классам; елочные украшения.

29 - мясо, рыба, птица и дичь; мясные экстракты; овощи и фрукты консервированные, сушеные и подвергнутые тепловой обработке; желе, варенье, компоты; яйца, молоко и молочные продукты; масла и жиры пищевые.

30 - кофе, чай, какао, сахар, рис, тапиока (маниока), саго, заменители кофе; мука и зерновые продукты, хлебобулочные изделия, кондитерские изделия, мороженое; мед, сироп из патоки; дрожжи, пекарные порошки; соль, горчица; уксус, приправы; пряности; пищевой лед.

31 - сельскохозяйственные, садово-огородные, лесные и зерновые продукты, не относящиеся к другим классам; живые животные; свежие фрукты и овощи; семена, живые растения и цветы; корма для животных; солод.

32 - пиво; минеральные и газированные воды и прочие безалкогольные напитки; фруктовые напитки и фруктовые соки; сиропы и прочие составы для изготовления напитков.

33 - алкогольные напитки (за исключением пива).

34 - табак; курительные принадлежности; спички.

35 - реклама; менеджмент в сфере бизнеса; административная деятельность в сфере бизнеса; офисная служба;

36 - страхование; финансовая деятельность; кредитноденежные операции; операции с недвижимостью.

37 - строительство; ремонт; установка оборудования.

- 38** - telekommunikasiya.
- 39** - transportirovka; upakovka i xranenie tovarov; organizatsiya puteshestviy.
- 40** - obrabotka materialov.
- 41** - vospitanie; obespechenie uchebnogo protsessu; razvlecheniya; organizatsiya sportivnyx i kulturno-prosvetitelnyx meroprinyatiy.
- 42** - nauchnyx i texnologicheskiye uslugi i otnosyashiesya k nim nauchnyx issledovaniya i razrabotki; uslugi po promyshlennomu analizu i nauchnym issledovaniyam; razrabotka i usovershenstvovanie texnicheskogo i programmnogo obespecheniya kompyuterov; dizayn.
- 43** - uslugi po obespecheniyu pishhevymi produktami i napitkami; obespechenie vremennogo prozhivaniya.
- 44** - meditsinskiye uslugi; veterinarnyx uslugi; uslugi v oblasti gixyeny i kosmetiki dlya lyudey i zhivotnyx; uslugi v oblasti selxoskoy xozyaystva, ogorodnicheskoy i lesovodstva.
- 45** - personalnyx i sotsialnyx uslugi, okazываемые drugimi dlya udovletvoreniya potrebnostey individualnyx lits; sluzhby bezopasnosti dlya zashchity imushchestva i individualnyx lits, yuridicheskiye uslugi.

(111) N 2019 0644
(151) 26.09.2019
(210) 2019 00968
(220) 22.05.2019
(181) 22.05.2029
(730) "Gencilik" ASC, AZ 1072, Bakı şəh., Nərimanov rayonu, Olimpiya küçəsi 6 (AZ)
(540)



(526) Əmtəə nişanında "sports center" söz birləşməsi hüquqi mühafizə obyektidir.

(591) göy, qırmızı, mavi, yaşıl
(511) 41 - tərbiyəetmə; tədris prosesinin təmin edilməsi; əyləncələr; idman və mədəni-maarif tədbirlərinin təşkili.

(526) В товарном знаке словосочетание "sports center" не является объектом правовой охраны.

(591) синий, красный, голубой
(511) 41 - воспитание; образование; развлечения; организация спортивных и культурно-просветительных мероприятий.

(111) N 2019 0645
(151) 26.09.2019
(210) 2019 00978
(220) 22.05.2019
(181) 22.05.2029
(730) Əhmədov Habil İsmixan oğlu, AZ 1132, Bakı şəh., Sabunçu r-nu, Zabrat ştıq., İstixana Kombinatı ev 13, mən. 33
(AZ)
(540)



(591) ağ, qırmızı,qara
(511) 18 - çantalar.
35 - çantaların satışı.

(591) белый, красный, черный
(511) 18 - сумки.
35 - продажа сумок.

(111) N 2019 0646
(151) 26.09.2019
(210) 2019 00625
(220) 09.04.2019
(181) 09.04.2029
(730) İsmayilov Nəriman Şahin oğlu,
Bakı şəhəri, Əhməd Cavad 14,m. 28
(AZ)
(540)



(526) Əmtəə nişanında "PARFUME BOUTIQUE" söz birləşməsi hüquqi mühafizə obyektidir.
(591) qızılı
(511) 35 - reklam; biznes sahəsində menecment; biznes sahəsində inzibati

fəaliyyət; ofis xidməti.

(526) В товарном знаке словосочетание "PARFUME BOUTIQUE" не является объектом правовой охраны.

(511) 35 - реклама; менеджмент в сфере бизнеса; административная деятельность в сфере бизнеса; офисная служба.

(111) N 2019 0647
(151) 26.09.2019
(210) 2019 01060
(220) 03.06.2019
(181) 03.06.2029
(730) "İNCİ LABORATORİYALARI"
MMC, AZ 1102, Bakı şəh., Nəsimi r, Mir Cəlal 4 Mkr, ev 60, m. 89 (AZ)
(540)



(526) Əmtəə nişanında "LABORATORİYALARI" söz işarəsi hüquqi mühafizə obyektləri deyildir.

(591) ağ, sarı, tünd-qırmızı

(511) 05 - əczaçılıq,baytarlıq və gigiena preparatları tibbi məqsədlər üçün pəhriz maddələri, uşaq qidası; plastirlər, sarğı materialları; dişləri plomblamaq və diş sürətlərini hazırlamaq üçün materiallar; dezinfeksiyaedici vasitələr; ziyanverici heyvanları məhv etmək üçün preparatlar; fungusidlər, herbisidlər.

10 - cərrahiyyə, tibbi, stomatoloji və baytarlıq cihaz və alətləri; ətrafların protezləri. göz və diş protezləri; ortopedik məmulatlar; tikiş qoymaq üçün

materiallar.

42 - elmi və texnoloji xidmətlər və onlara aid olan elmi tədqiqatlar və işləmələr; sənaye analizi və elmi tədqiqatlar üzrə xidmətlər; kompüterləri texniki və program təminatının işlənməsi və təkmilləşdirilməsi.

44 - Tibbi xidmətlər; baytaliq xidmətləri; insanlar və heyvanlar üçün gigiyena və kosmetika sahəsində xidmətlər; kənd təsərrüfatı, bostançılıq və meşəçilik sahəsində xidmətlər.

(526) В товарном знаке словесное обозначение "LABORATORİYALARI" не является объектом правовой охраны.

(591) белый, желтый, бордовый

(511) 05 - фармацевтические и ветеринарные препараты; гигиенические препараты для медицинских целей; диетические вещества для медицинских целей, детское питание; пластыри, перевязочные материалы; материалы для пломбирования зубов и изготовления зубных слепков; дезинфицирующие средства; препараты для уничтожения вредных животных; фунгициды, гербициды.

10 - приборы и инструменты хирургические, медицинские, стоматологические и ветеринарные; протезы конечностей, глазные и зубные протезы; ортопедические изделия; материалы для наложения швов.

42 - услуги по промышленному анализу и научным исследованиям; разработка и усовершенствование технического и программного обеспечения компьютеров; дизайн.

44 - медицинские услуги; ветеринарные услуги; услуги в области гигиены и косметики для людей и животных; услуги в области сельского хозяйства, огородничества и лесоводства.

(111) N 2019 0648

(151) 26.09.2019

(210) 2019 01095

(220) 11.06.2019

(181) 11.06.2029

(730) "Premium Medical Assistance" MMC, Bakı şəh., Yasamal r-nu, Sereteli küç., ev 67, mən. 8 (AZ)

(540)

(591) yaşıl

(511) 05 - əczaçılıq preparatları.

35 - pərakəndə və topdan satış mağazalar tərəfindən həyata keçirilən üçüncü şəxslər üçün müxtəlif malların toplanması və yerləşdirilməsi, istehlakçılar tərəfindən rahat öyrənilməsi və əldə olunması üzrə xidmətlər.

44 - əczaçılıq məsələləri üzrə məsləhət.

(591) zelenый

(511) 05 - фармацевтические препараты.

35 - сбор и размещение различных товаров для удобства третьих лиц, розничные и оптовые продажи, удобство изучения и приобретения потребителями.

44 - консультации по вопросам фармацевтики.

(111) N 2019 0649
(151) 26.09.2019
(210) 2019 01181
(220) 27.06.2019
(181) 27.06.2029
(730) Kərimli Teymur Vadil oğlu, AZ
5602, Şamaxı r-nu, Şamaxı şəhəri, M.
Bayramov, ev 21 (AZ)
(540)



(511) 29 - ət, balıq, quş və ov quşu əti: ət ekstraktları: konservləşdirilmiş, quruldulmuş və istilik emalına uğradılmış tərəvəzlər və meyvələr; jele, mürəbbə. kompotlar yumurta; süd və süd məhsulları; yağlar və qida piyləri.

30 - qəhvə, çay, kakao və qəhvə əvəzçiciləri; düyü; tapioka (manioka) və saqo: un və taxıl məhsulları çörək-bulka məmulatları. qənnadı məmulatları: dondurma; qənd. bal. patokadan sirop maya, çörəkçilik tozları: duz; xardal: sirkə, ədviyyatlar (yemək üçün): ədviyyatlar (qənnadı məmulatları üçün).

(511) 29 - мясо, рыба, птица и дичь; мясные экстракты; овощи и фрукты консервированные, сушеные и подвергнутые тепловой обработке; желе, варенье, компоты; яйца, молоко и молочные продукты; масла и жиры пищевые.

30 - кофе, чай, какао, сахар, рис, топиока (маниока), саго, заменители кофе; мука и зерновые продукты, хлебобулочные изделия, кондитерские изделия, мороженое; мед, сироп из патоки; дрожжи, пекарные порошки; соль, горчица; уксус, приправы; пряности;

(111) N 2019 0650
(151) 26.09.2019
(210) 2019 01069
(220) 07.06.2019
(181) 07.06.2029
(730) Cəfərov İsmayıl Cəfər oğlu, AZ
1025, Bakı şəh., Xətai r-nu, S. Orucov
küç., ev 13, m. 39 (AZ)
(540)



Annaberry®

(526) Əmtəə nişanında “®” xəbərdarlıq işarəsi hüquqi mühafizə obyektidir.

(591) ağ, qara, qızılı

(511) 35 - yataq dəsti, süfrə, dəsmal, yataq örtüklərinin və digər tekstil məmulatlarının satışı və reklamı.

(526) В товарном знаке предупредительный знак “®” не является объектом правовой охраны.

(591) белый, черный, золотистый

(511) 35 - продажа и реклама постельных комплектов, скатертей, полотенец, постельного белья и дорогих текстильных изделий.

(111) N 2019 0651
(151) 26.09.2019
(210) 2019 01070
(220) 07.06.2019
(181) 07.06.2029
(730) Cəfərov İsmayıl Cəfər oğlu, Bakı
şəh., Xətai ray., S.Orucov küç., ev 13,
m. 39 (AZ)

(540)



(526) Əmtəə nişanında "Tekstil" söz işarəsi və "®" xəbərdarlıq işarəsi hüquqi mühafizə obyektləri deyildir.

(591) firuzə, ağ, qırmızı

(511) 35 - yataq dəsti, Süfrə, Dəsmal, yataq örtükləri və.s satışı və reklamı.

(526) В товарном знаке словесное обозначение "Tekstil", предупредительный знак "®" не являются объектами правовой охраны.

(591) бирюзовый, белый, красный

(511) 35 - продажа и реклама постельных комплектов, скатертей, полотенец, покрывал и др.

(111) N 2019 0652

(151) 27.09.2019

(210) 2018 00898

(220) 21.08.2018

(181) 21.08.2028

(730) "Ziraat Bank Azərbaycan" ASC, AZ 1122, Bakı şəh., Yasamal rayonu, Həsənbəy Zərdabi pr.191 (AZ)

(540)



(526) Əmtəə nişanında "combo", "bank", "platinum" söz işarələri və rəqəm işarələri hüquqi mühafizə obyektləri deyildir.

(591) qırmızı, ağ, qara, boz

(511) 09 - elmi məqsədlər, dəniz, geodeziya, fotoqrafiya, kinemotoqrafiya, optik, çəkmə, ölçmə, siqnalizasiya. nəzarət (yoxlama), xilasetmə və tədris üçün cihaz və alətlər; elektrik enerjisinin ötürülməsi, bölüşdürülməsi, çevrilməsi, idarəedilməsi və tənzimlənməsi üçün cihaz və alətlər; səsin və ya təsvirin yazılması, ötürülməsi, canlandırılması üçün aparatura: maqnit məlumat daşıyıcıları, səsyazma diskləri; kompakt disklər, DVD və digər rəqəmsal məlumat daşıyıcıları, ticarət avtomatları və ilkin ödənişli aparatlar üçün mexanizmlər; kassa aparatları, hesablayıcı maşınlar, məlumatları işləmək üçün avadanlıq və kömpüterlər; proqram təminatı; od söndürmək üçün avadanlıq.

36 - siğorta: maliyyə fəaliyyəti; pul əməliyyatları; əmlakla əməliyyatlar.

(526) В товарном знаке словесные обозначения "combo", "bank", "platinum" не являются объектами правовой охраны.

(591) красный, белый, черный, серый

(511) 09 - приборы и инструменты научные, морские, геодезические, фотографические, кинематографические, оптические, для взвешивания, измерения, сигнализации, контроля (проверки), спасания и обучения; приборы и инструменты для передачи, распределения, трансформации, накопления, регулирования или управления электричеством; аппаратура для записи, передачи, воспроизведения звука или изображений; магнитные носители информации, диски звукозаписи; торговые автоматы и механизмы для аппаратов с предварительной оплатой; кассовые аппараты, счетные машины, оборудование для обработки

информации и компьютеры; оборудование для тушения огня.

36 - страхование; финансовая деятельность; кредитно-денежные операции; операции с недвижимостью.

(111) N 2019 0653

(151) 27.09.2019

(210) 2018 00899

(220) 21.08.2018

(181) 21.08.2028

(730) "Ziraat Bank Azərbaycan" ASC, AZ 1122, Bakı şəh., Yasamal rayonu, Həsənbəy Zərdabi pr.191 (AZ)

(540)



(526) Əmtəə nişanında "combo", "bank", "platinum" söz işarələri və rəqəm işarələri hüquqi mühafizə obyektləri deyildir.

(591) qızılı, mioxəyi, qəhvəyi, sarı, qırmızı, ağ, qara, boz

(511) 09 - elmi məqsədlər, dəniz, geodeziya, fotoqrafiya, kinemotoqrafiya, optik, çəkmə, ölçmə, siqnalizasiya. nəzarət (yoxlama), xilas etmə və tədris üçün cihaz və alətlər; elektrik enerjisinin ötürülməsi, bölüşdürülməsi, çevrilməsi, idarə edilməsi və tənzimlənməsi üçün cihaz və alətlər; səsin və ya təsvirin yazılması, ötürülməsi, canlandırılması üçün aparatlara: maqnit məlumat daşıyıcıları, səsyazma diskləri; kompakt disklər, DVD və digər rəqəmsal məlumat daşıyıcıları, ticarət avtomatları və ilkin ödənişli aparatlar üçün mexanizmlər; kassa aparatları, hesablayıcı maşınlar, məlumatları işləmək üçün avadanlıq və

kömpüterlər; proqram təminatı; od söndürmək üçün avadanlıq.

36 - siğorta; maliyyə fəaliyyəti; pul əməliyyatları; əmlakla əməliyyatlar.

(526) В товарном знаке словесные обозначения "combo", "bank", "platinum" не являются объектами правовой охраны.

(591) золотистый, коричневый, желтый, красный, белый, черный, серый

(511) 09 - приборы и инструменты научные, морские, геодезические, фотографические, кинематографические, оптические, для взвешивания, измерения, сигнализации, контроля (проверки), спасания и обучения; приборы и инструменты для передачи, распределения, трансформации, накопления, регулирования или управления электричеством; аппаратура для записи, передачи, воспроизведения звука или изображений; магнитные носители информации, диски звукозаписи; торговые автоматы и механизмы для аппаратов с предварительной оплатой; кассовые аппараты, счетные машины, оборудование для обработки информации и компьютеры; оборудование для тушения огня.

36 - страхование; финансовая деятельность; кредитно-денежные операции; операции с недвижимостью.

(111) N 2019 0654

(151) 27.09.2019

(210) 2018 00900

(220) 21.08.2018

(181) 21.08.2028

(730) "Ziraat Bank Azərbaycan" ASC, AZ 1122, Bakı şəh., Yasamal rayonu, Həsənbəy Zərdabi pr.191 (AZ)

(540)



(526) Əmtəə nişanında “combo”, “bank” söz işarələri və rəqəm işarələri hüquqi mühafizə obyektləri deyildir.

(591) qırmızı, tünd-qırmızı, ağ, qara, boz

(511) 09 - elmi məqsədlər, dəniz, geodeziya, fotoqrafiya, kinemotoqrafiya, optik, çəkmə, ölçmə, siqnalizasiya. nəzarət (yoxlama), xilasetmə və tədris üçün cihaz və alətlər; elektrik enerjisinin ötürülməsi, bölüşdürülməsi, çevrilməsi, idarəedilməsi və tənzimlənməsi üçün cihaz və alətlər; səsin və ya təsvirin yazılması, ötürülməsi, canlandırılması üçün aparatlara: maqnit məlumat daşıyıcıları, səsyazma diskləri; kompakt disklər, DVD və digər rəqəmsal məlumat daşıyıcıları, ticarət avtomatları və ilkin ödənişli aparatlar üçün mexanizmlər; kassa aparatları, hesablayıcı maşınlar, məlumatları işləmək üçün avadanlıq və kömpüterlər; proqram təminatı; od söndürmək üçün avadanlıq.

36 - sığorta: maliyyə fəaliyyəti; pul əməliyyatları; əmlakla əməliyyatlar.

(526) В товарном знаке словесные обозначения “combo”, “bank”, “platinum” не являются объектами правовой охраны.

(591) qırmızı, bor dovuy, bəlyy, çərnyy, səryy

(511) 09 - pıbyorı ı ınystruməntı nauçnyı, morskıy, geodezıçeskıy, fotoqrafıçeskıy, kınematoqrafıçeskıy, optıçeskıy, dlyá vzveşıvanyá, ızməryenyá, sıgnalızatsıy, kóntrollyá (pıvėrky), spásanyá ı obyuçenyá; pıbyorı ı ınystruməntı dlyá pėredaçı, raspėredelėnyá, trānsfórmasıy,

naçpılyenyá, rėgulyrovanyá ıly ıpravlyenyá ılektrıçestvom; apparatıra dlyá zapısy, pėredaçı, vospıroızvedenyá zvıka ıly ızobrazhenıy; mağnıtnyı nosıtely ınyfórmasıy, dıskı zvıkozapısy; torgovyye avtomaty ı mexanızmı dlyá apparatov s pėrdvarıtelynoy oplaty; kassovyye apparatı, şçetnyı mashıny, obyřudovanyı dlyá obrabotky ınyfórmasıy ı kómpyüterı; obyřudovanyı dlyá tuşenyá oğnyá.

36 - straxovanyı; fınansovayá deyatelnosty; kredıtno-dėnėzhnyı operatsıy; operatsıy s nedvıžımostyü.

(111) N 2019 0655

(151) 27.09.2019

(210) 2019 00718

(220) 19.04.2019

(181) 19.04.2029

(730) “ÇEŞNİ” MMC, Bakı şəhəri, Xətai rayonu, Mehdi Mehdizadə, ev 27, m. 29 (AZ)

(540)



(526) Əmtəə nişanında “HANDCRAFT” söz işarəsi hüquqi mühafizə obyektı deyildir.

(591) mavı

(511) 02 - bėdii-dekoratıv məqsədlər və bėdii mətbuat üçün ıstıfədə edılən təbəqə

və tozvari metallar.

(526) В товарном знаке словесное обозначение “HANDCRAFT” не является объектом правовой охраны.

(591) голубой

(511) 02 - листовые и порошкообразные металлы, используемые для художественно-декоративных целей и художественной печати.

(111) N 2019 0656

(151) 27.09.2019

(210) 2019 01114

(220) 13.06.2019

(181) 13.06.2029

(730) Eyyubov Şükür Bəkir oğlu, Bakı şəh., N. Nərimanov r-nu, Aşıq Alı küç., 24, m.3, m.4 (AZ)

(540)

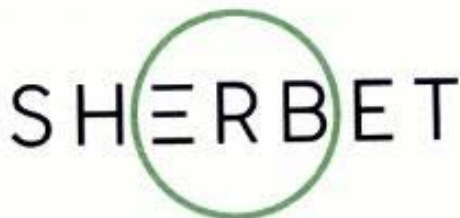

(591) qara, yaşıl

(511) 30 - qəhvə, çay, kakao və qəhvə əvəzediciləri; düyü; tapioka (manioka) və saqo; un və taxıl məhsulları; çörək-bulka məmulatları, qənnadı məmulatları; dondurma; qənd, bal, patokadan sirop; maya, çörəkçilik tozları; duz; xardal; sirkə, ədviyyatlar (yemək üçün); ədviyyatlar (qənnadı məmulatları üçün); buz.

35 - biznes sahəsində menecment; biznes sahəsində inzibati fəaliyyət; ofis xidməti

(591) черный, зеленый

(511) 30 - кофе, чай, kakao, сахар, рис, топиока (маниока), саго, заменители кофе; мука и зерновые продукты, хлебобулочные изделия, кондитер-

ские изделия, мороженое; мед, сироп из патоки; дрожжи, пекарные порошки; соль, горчица; уксус, приправы; пряности; пищевой лед.

35 - менеджмент в сфере бизнеса; административная деятельность в сфере бизнеса; офисная служба;

(111) N 2019 0657

(151) 27.09.2019

(210) 2019 01063

(220) 04.06.2019

(181) 04.06.2029

(730) Nəsirov Erkin Azər oğlu, Bakı şəh. Nəsimi ray., Hüseynbala Əliyev küç., 113 M16 m. 3 (AZ)

(540)



Melea Farming

(526) Əmtəə nişanında “Farming” söz işarəsi hüquqi mühafizə obyektidir.

(591) qırmızı, qara

(511) 29 - quş və ov quşu əti; ət ekstraktları.

(526) В товарном знаке словесное обозначение “Farming” не является объектом правовой охраны.

(591) красный, черный

(511) 29 - птица и дичь; мясные экстракты.

(111) N 2019 0658
(151) 27.09.2019
(210) 2019 01028
(220) 29.05.2019
(181) 29.05.2029
(730) "BalaCans" MMC, Balakən r-nu,
H. Əliyev pr., ev 54 (AZ)
(540)



(511) 32 - pivə; mineral və qazlı sular və digər alkoqolsuz içkilər; meyvəli içkilər və meyvə şirələri; siroplar və içkilərin hazırlanması digər tərkiblər.

35 - reklam; biznes sahəsində menecment; biznes sahəsində inzibati fəaliyyət; ofis xidməti.

39 - nəqlətmə; malların qablaşdırılması və saxlanması; səyahətlərin təşkili.

43 - ərzaq məhsulları və içkilərlə təmin etmə üzrə xidmətlər; müvəqqəti yaşayışın təmin edilməsi.

(511) 32 - пиво; минеральные и газированные воды и прочие безалкогольные напитки; фруктовые напитки и фруктовые соки; сиропы и прочие составы для изготовления напитков.

35 - реклама; менеджмент в сфере бизнеса; административная деятельность в сфере бизнеса; офисная служба.

39 - транспортировка; упаковка и хранение товаров; организация путешествий.

43 - услуги по обеспечению пищевыми продуктами и напитками; обеспечение

временного проживания.

(111) N 2019 0659
(151) 27.09.2019
(210) 2019 01029
(220) 29.05.2019
(181) 29.05.2029
(730) "BalaCans" MMC, Balakən r-nu,
H. Əliyev pr., ev 54 (AZ)
(540)



(511) 32 - pivə; mineral və qazlı sular və digər alkoqolsuz içkilər; meyvəli içkilər və meyvə şirələri; siroplar və içkilərin hazırlanması üçün digər tərkiblər.

35 - reklam; biznes sahəsində menecment; biznes sahəsində inzibati fəaliyyət; ofis xidməti.

39 - nəqlətmə; malların qablaşdırılması və saxlanması; səyahətlərin təşkili.

43 - ərzaq məhsulları və içkilərlə təmin etmə üzrə xidmətlər; müvəqqəti yaşayışın təmin edilməsi.

(511) 32 - пиво; минеральные и газированные воды и прочие безалкогольные напитки;

фруктовые напитки и фруктовые соки; сиропы и прочие составы для изготовления напитков.

35 - реклама; менеджмент в сфере бизнеса; административная деятельность в сфере бизнеса; офисная служба.

39 - транспортировка; упаковка и хранение товаров; организация путешествий.

43 - услуги по обеспечению пищевыми

продуктами и напитками; обеспечение временного проживания.

(111) N 2019 0660

(151) 27.09.2019

(210) 2019 01056

(220) 31.05.2019

(181) 31.05.2029

(730) "Azərbaycan Turizm Bürosu" publik hüquqi şəxsi, AZ 1095, Bakı şəh., Səbail rayonu, Üzeyir Hacıbəyov ev 40 (AZ)

(540)

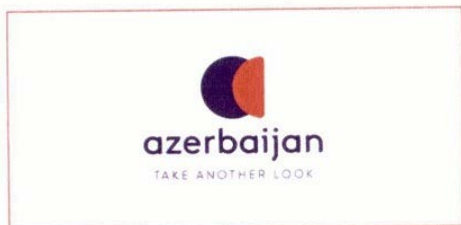

(526) Əmtəə nişanında "azerbaijan" söz işarəsi hüquqi mühafizə obyektidir. "TAKE ANOTHER LOOK" söz birləşməsi elementlərinə ayrı-ayrılıqda müstəqil hüquqi mühafizə verilmədən bütövlüklə qorunur.

(591) tünd bənövşəyi, qırmızı

(511) 35 - reklam; biznes sahəsində menecment; biznes sahəsində inzibati fəaliyyət; ofis xidməti.

37 - inşaat; təmir; avadanlığın quraşdırılması

39 - nəqliət; malların qablaşdırılması və saxlanması; səyahətlərin təşkili.

41 - tərbiyəetmə; təhsil; əyləncələr; idman və mədəni-maarif tədbirlərinin təşkili.

43 - ərzaq məhsulları və içkilərlə təmin etmə üzrə xidmətlər; müvəqqəti yaşayışın təmin edilməsi

44 - tibbi xidmətlər; baytarlıq xidmətləri; insanlar və heyvanlar üçün gigiyena və kosmetika sahəsində xidmətlər; kənd təsərrüfatı, bostançılıq və meşəçilik sahəsində xidmətlər

45 - hüquqi xidmətlər; əmlakın və fərdi şəxslərin müdafiəsi üçün təhlükəsizlik xidmətləri; fərdi şəxslərin tələbatlarının təmin edilməsi üçün başqaları tərəfindən göstərilən şəxsi və sosial xidmətlər.

(526) В товарном знаке словесное обозначение "azerbaijan" не является объектом правовой охраны. Словосочетание "TAKE ANOTHER LOOK" охраняется в целом без предоставления правовой охраны отдельным элементам.

(591) темно-фиолетовый, красный

(511) 35 - реклама; менеджмент в сфере бизнеса; административная деятельность в сфере бизнеса; офисная служба.

37 - строительство; ремонт; установка оборудования.

39 - транспортировка; упаковка и хранение товаров; организация путешествий.

41 - воспитание; образование; развлечения; организация спортивных и культурно-просветительных мероприятий.

43 - услуги по обеспечению пищевыми продуктами и напитками; обеспечение временного проживания.

44 - медицинские услуги; ветеринарные услуги; услуги в области гигиены и косметики для людей и животных; услуги в области сельского хозяйства, огородничества и лесоводства.

45 - медицинские услуги; ветеринарные услуги; услуги в области гигиены и косметики для людей и животных; услуги в области сельского хозяйства, огородничества и лесоводства.

(111) N 2019 0661

(151) 27.09.2019

(210) 2018 01106

(220) 26.10.2018

(181) 26.10.2028

(730) "SEHAT INDUSTRIAL AND COMMERCIAL CO." MMC-nin Azərbaycan Respublikasındakı Filialı, AZ 1122, Bakı şəhəri, Yasamal rayonu, Həsənbəy Zərdabi pr., m.72, 593-cü məhəllə (AZ)

(540)

CEDRUS

(511) 03 - ağartma üçün preparatlar və yuma üçün digər maddələr; təmizləmə, cilalama, yağsızlaşdırma və abraziv emal üçün preparatlar; sabunlar; ətriyyat məmulatları, efir yağları; kosmetika, saç üçün losyonlar; dişlərə tozları və pastaları.

05 - əczaçılıq və baytarlıq preparatları; tibbi məqsədlər üçün gigiyena preparatları; tibbi məqsədlər üçün pəhriz maddələri; uşaq qidası; plastirlər, sarğı materialları; dişləri plomblamaq və diş surətlərini hazırlamaq üçün materiallar; dezinfeksiyaedici vasitələr; ziyanverici heyvanları məhv etmək üçün vasitələr; fungusidlər, herbisidlər

16 - kağız, karton və onlardan digər siniflərə aid edilməyən məmulatlar; çap məhsulları; cildləmə işləri üçün materiallar; fotosəkillər; yazı kağızı malları; dəftərxana və məişət məqsədləri üçün yapışqan maddələr; rəssamlar üçün materiallar; fırçalar; yazı makinaları və kontor ləvazimatları (mebel istisna edilməklə); tədris materialları və əyani vəsaitlər (aparatura istisna edilməklə); qablaşdırma üçün plastik kütlədən qayırılmış materiallar (digər siniflərə aid edilməyən); şriftlər; mətbəə klišəsi.

17 - kauçuk, rezin, quttaperça, asbest, slyuda və bu materiallardan digər siniflərə aid edilməyən məmulatlar; qismən emal olunmuş plastik kütlələrdən məmulatlar; kəpitkələmə, sıxlaşdırma və izolyasiya üçün materiallar; qeyri-metal elastik borular.

18 - dəri və onun əvəzediciləri, onlardan digər siniflərə aid edilməyən məmulatlar; heyvan dəriləri; yol sandıqları, çamadanlar; yağış və gün çətirləri, əsalar; qırcmanlar, qamçılar, at yəhər-qayışı və sərraclıq malları.

25 - geyim, ayaqqabı və baş geyimləri.

28 - oyunlar, oyuncaqlar; digər siniflərə aid edilməyən gimnastika və idman malları; yolka bəzəkləri

29 - ət, balıq, quş və ov quşu əti; ət ekstraktları; konservləşdirilmiş, qurudulmuş və istilik emalına uğradılmış meyvə və tərəvəzlər; jele, mürəbbə, kompotlar, yumurta, süd və süd məhsulları; qida yağları və piyləri.

30 - qəhvə, çay, kakao, qənd, düyü, tapioka (manioka), saqo, qəhvə əvəzediciləri; un və taxıl məmulatları, çörək-bulka məmulatları, qənnadı məmulatları, dondurma; bal, patokadan sirop; maya, çörəkçilik tozları; duz, xardal; sirkə, souslar; ədviyyatlar; qida buzu.

31 - digər siniflərə aid edilməyən kənd təsərrüfatı; bağ-bostan, meşə və taxıl məhsulları; diri heyvanlar; təzə meyvələr və tərəvəzlər, toxumlar, canlı bitkilər və güllər; heyvanlar üçün yemlər, səmən.

35 - reklam, biznes sahəsində menecment; biznes sahəsində inzibati fəaliyyət; ofis xidməti.

39 - nəqliyyat; malların qablaşdırılması və saxlanması; səyahətlərin təşkili.

43 - ərzaq məhsulları və içkilərlə təmin etmə xidmətlər; müvəqqəti yaşayışın təmin edilməsi.

44 - tibbi xidmətlər; baytarlıq xidmətləri; insanlar və heyvanlar üçün gigiyena və kosmetika sahəsində xidmətlər; kənd təsərrüfatı, bostançılıq və meşəçilik

sahəsində xidmətlər.

45 - hüquqi xidmətlər; fərdi şəxslərin tələbatlarının təmin edilməsi üçün başqaları tərəfindən göstərilən şəxsi və sosial xidmətlər; əmlakın və fərdi şəxslərin müdafiyyəsi üçün təhlükəsizlik xidmətləri.

(511) 03 - preparatları üçün ağartma və digər maddələr üçün stırkı; preparatları üçün təmizləmə, polırovana, öbzürürvəna və abrazıvna öbzürürvəna; mılva; parföümərna öbzürürvəna, əfırnərna mılva, kösmeıka, lösyöna dlya völs; zübna pöröşkna və pasta.

05 - fərmaşevıteıke ve veteınarne preparatları; gıgeıneıke preparatları dlya medıeınskıx çeleı; dıeıteıke veshçevna dlya medıeınskıx çeleı, detskoє pıtaıne; plastyrı, perezvıazöçna materalı; materalı dlya pıombrıvöna zübö ve ızgötvleına zübna slöpök; dezıneıfıeıröçna sredstvö; preparatları dlya unıçtoçevna vrednaı zıvötvna; fūngıeıdı, gerbıeıdı.

16 - bumağa, karton ve ızdevleıa ız nıx, ne ötnöşıeıe k dırgım klassam; peçatna pırodukçıa; materalı dlya perezpletnaı rabötv; fotosnımkı; pıschebumazhnaı tovarı; kleıkıe veshçevna dlya kançelıarskıx ve bıtovıx çeleı; pıınadıleçnöstı dlya xudöşnıköv; kıstı; pıshuşıe maşıne ve kōntörskıe pıınadıleçnöstı (za ızklyüçevna mēbeı); üçebna materalı ve nağladnaı pösöbıa (za ızklyüçevna aparaturı); plastmassöve materalı dlya upakovkı (ne ötnöşıeıe k dırgım klassam); ızralnaı kartı; şrıftı; klışetıpögrafskıe.

17 - kaüçök, rezına, guttapırçö, asbest, slüda ve ızdevleıa ız etıx materalöv, ne ötnöşıeıe k dırgım klassam; ızdevleıa ız çasıçnö öbzürürvəna plastmass; materalı dlya kōnopaçevna, upıtvnēna ve

ızölyacıeı; nēmetallıçeske gıbkıe tırbı.

18 - köža ve ımıtaçıa köžı, ızdevleıa ız nıx, ne ötnöşıeıe k dırgım klassam; şkıry zıvötvna; doröçnē sūndıky, çemödanı; zōntı ötv döždı ve solnça, tırostı; xlystı, knıtv, kōnskıa sbırya ve şōrnē ızdevleıa.

25 - ödeždö, öbvüv, gölvöna übōry.

28 - ızry, ızgıryşkı; gımnasıeıke ve spōrtıvnaı tovarı, ne ötnöşıeıe k dırgım klassam; elöçnē ükräşevna.

29 - mäso, ryba, pıtıçö ve dıçı; mäsnē ekstraktı; övöçı ve fırvıky kōnservırovöna, süşevna ve pōdvırgnıtvöna tēplövy öbzürürvəna; žele, varēnē, kōmpötv; yıçö, mölökö ve mölöçnē pırodukty; mılva ve žıry pıçevnē.

30 - köfe, çöy, kakaö, şakar, rıs, tapıöka (mäıöka), sağö, zämeıtēlı köfe; müka ve zernövy pırodukty, xleböbuçöçnē ızdevleıa, kōndıteırskıe ızdevleıa, möröçöne; med, sırop ız patöky; döřždı, pekarnaı pöröşkı; solü, gōrçıçö; üksüs, pııpravı; pırynoştı; pıçevöy led.

31 - selüsköxözyäştvennē, sadövyöğördnē, lesnaı ve zernövy pırodukty, ne ötnöşıeıe k dırgım klassam; žıvyıe zıvötvne; süşevne fırvıky ve övöçı; semäna, žıvyıe rastēnaı ve çvetı; kōrma dlya zıvötvna; solöd.

35 - reklama; mēneđjment v sfere bıznēsa; admıneıstratıvnaı deyatēlnöştü v sfere bıznēsa; öfısnaı slüžba;

39 - tranşıptırovka; upakovka ve xıraıne tovaröv; örganıçacıa pıteşevtıvıy.

43 - üslügy pö öbzürürvəna pıçevnē pıroduktaı ve napıtkäı; öbzürürvəna vıremēnnoğ pıroçıvönaı.

44 - medıeınskıe üslügy; veteınarne üslügy; üslügy v öblaştı gıgeıny ve kösmeıke dlya lödeı ve zıvötvnaı; üslügy v öblaştı selüsköğ xözyäştva, öğördnıçevna ve lesövodštva.

45 - персональные и социальные услуги, оказываемые другими для удовлетворения потребностей индивидуальных лиц; службы безопасности для защиты имущества и индивидуальных лиц, юридические услуги.

(111) N 2019 0662

(151) 30.09.2019

(210) 2018 34147

(220) 28.03.2018

(181) 28.03.2028

(730) Starbucks Corporation, 2401 Utah Avenue South Seattle Washington 98134 United States of America (US)

(540)

BLONDE

(511) 30 - üyüdülmüş və bütöv dən qəhvəsi; qəhvədən hazırlanmış içkilər; qəhvədən hazırlanmış içki qarışığı.

(511) 30 - молотый и кофе в зернах; напитки на основе кофе; смесь напитков на основе кофе.

(111) N 2019 0663

(151) 30.09.2019

(210) 2018 00995

(220) 28.09.2018

(181) 28.09.2028

(730) JAPAN TOBACCO INC., 2-2-1 Toranomom Minato-ku, Tokyo, Japan (JP)

(540)

WINCHESTER SILVER

(526) Əmtəə nişanında "SILVER" söz işarəsi hüquqi mühafizə obyektı deyildir.

(511) 34 - emal edilmiş və ya emal edilməmiş tütün; çəkməli tütün, tənbəki tütünü, əllə eşmə üçün tütün, çeynənən tütün, çeynənən "snus" tütünü; siqaretlər, papiroslar, elektron siqaretləri, siqarlar, siqarillar; burunotu; 34-cü sinifə daxil edilən çəkmə ləvazimatı; siqaret, papiros kağızı, siqaret gilizləri və kibrit.

(526) В товарном знаке словесное обозначение "SILVER" не является объектом правовой охраны.

(511) 34 - табак обработанный или необработанный; табак курительный, табак трубочный, табак для самокруток, табак жевательный, "снус"; сигареты, папиросы, сигареты электронные, сигары, сигариллы; табак нюхательный, курительные принадлежности, включенные в классе 34; бумага сигаретная, папиросная, сигаретные гильзы и спички

(111) N 2019 0664

(151) 30.09.2019

(210) 2018 01257

(220) 16.11.2018

(181) 16.11.2028

(730) JAPAN TOBACCO INC., 2-2-1 Toranomom, Minato-ku, Tokyo, Japan (JP)

(540)

WINSTON COMPACT PLUS

(526) Əmtəə nişanında "COMPACT PLUS" söz birləşməsi hüquqi mühafizə obyektı deyildir.

(511) 34 - emal edilmiş və ya emal edilməmiş tütün; çəkməli tütün, tənbəki

tütünü, əllə eşmə üçün tütün, çeynənən tütün, çeynənən "snus" tütünü; siqaretlər, papiroslar, elektron siqaretləri, siqarlar, siqarillər; burunotu; 34-cü sinfə daxil edilən çəkmə ləvazimatı; siqaret, papiros kağızı, siqaret gilizləri və kibrit.

(526) В товарном знаке словосочетание "COMPACT PLUS" не является объектом правовой охраны.

(511) 34 - табак обработанный или необработанный; табак курительный, табак трубочный, табак для самокруток, табак жевательный, табак жевательный "снус"; сигареты, папиросы, сигареты электронные, сигары, сигариллы; табак нюхательный; курительные принадлежности, включенные в 34; бумага сигаретная, папиросная, сигаретные гильзы и спички.

(111) N 2019 0665

(151) 30.09.2019

(210) 2019 00583

(220) 04.04.2019

(181) 04.04.2029

(730) JAPAN TOBACCO INC., 2-2-1 Toranomon Minato-ku, Tokyo, Japan (JP)

(540)

WINSTON PURPLE BEAT

(511) 34 - emal edilmiş və emal edilməmiş tütün; çəkmək üçün tütün, çubuq tənəkisi, eşmə papiros, siqaret üçün tütün, çeynəməli tütün, çeynəməli tütün "snus"; siqaretlər, papiroslar, elektron siqaretlər, siqarlar, siqarillər; qoxulamaq üçün tütün, 34-cü sinfə daxil olan tütün məmulatlarının çəkilməsi üçün ləvazimatlar; siqaret, papiros kağızı, siqaret gilizləri və kibrit.

(511) 34 - табак обработанный или необработанный; табак курительный, табак трубочный, табак для самокруток, табак жевательный, табак жевательный "снус"; сигареты, папиросы, сигареты электронные, сигары, сигариллы; табак нюхательный; курительные принадлежности, включенные в класс 34; бумага сигаретная, папиросная, сигаретные гильзы и спички.

(111) N 2019 0666

(151) 30.09.2019

(210) 2018 01096

(220) 25.10.2018

(181) 25.10.2028

(730) Gallaher Limited, Members Hill Brooklands Road, Weybridge, Surrey KT 13 0QU, United Kingdom (GB)

(540)

Liggett Ducat

(511) 34 - emal edilmiş və ya emal edilməmiş tütün; çəkməli tütün, tənəkə tütünü, əllə eşmə üçün tütün, çeynənən tütün, çeynənən "snus" tütünü; siqaretlər, papiroslar, elektron siqaretləri, siqarlar, siqarillər; burunotu; 34-cü sinfə daxil edilən çəkmə ləvazimatı; siqaret, papiros kağızı, siqaret gilizləri və kibrit.

(511) 34 - табак обработанный или необработанный; табак курительный, табак трубочный, табак для самокруток, табак жевательный, табак жевательный "снус"; сигареты, папиросы, сигареты электронные, сигары, сигариллы; табак нюхательный; курительные принадлежности, включенные в 34; бумага сигаретная, папиросная, сигаретные гильзы и спички.

(111) N 2019 0667
(151) 30.09.2019
(210) 2019 00656
(220) 11.04.2019
(181) 11.04.2029
(730) Gallaher Limited, Members Hill
Brooklands Road, Weybridge, Surrey
KT13 0QU, United Kingdom (GB)
(540)



(511) 34 - emal edilmiş və emal edilməmiş tütün; çəkmək üçün tütün, çubuq tənəkisi, eşmə papiros, siqaret üçün tütün, çeynəməli tütün, çeynəməli tütün "snus"; siqaretlər, papiroslar, elektron siqaretlər, siqarlar, siqarillalar; qoxulamaq üçün tütün, 34-cü sinfə daxil olan tütün məmulatlarının çəkilməsi üçün ləvazimatlar; siqaret, papiros kağızı, siqaret gilizləri və kibrit.

(511) 34 - табак обработанный или необработанный; табак курительный, табак трубочный, табак для самокруток, табак жевательный, табак жевательный «снус»; сигареты, папиросы, сигареты электронные, сигары, сигариллы; табак нюхательный; курительные принадлежности, включенные в класс 34; бумага сигаретная, папиросная, сигаретные гильзы и спички.

(111) N 2019 0668
(151) 30.09.2019
(210) 2018 34144
(220) 28.03.2018
(181) 28.03.2028
(730) Rubik's Brand Limited, 7
Lambton Place, London W112SH,
England (GB)
(540)

RUBIK'S

(511) 28 - oyuncaqlar, oyunlar, oyuncaqlar və tapmacalar, üçölçülü tapmacalar; elektron oyunlar; əl-elektron oyunları.

(511) 28 - игрушки, игры, игрушки и головоломки, трехмерные головоломки; электронные игры; ручные-электронные игры.

(111) N 2019 0669
(151) 30.09.2019
(210) 2018 01509
(220) 28.12.2018
(181) 28.12.2028
(730) "NEQSOL HOLDING AZƏRBAYCAN" MMC, AZ 1010, Bakı şəhəri, Nəsimi rayonu, Ak. Şamil Əzizbəyov, ev 158, m. 25 (AZ)
(540)

NEQSOL HOLDING

(526) Əmtəə nişanında "HOLDING" söz işarəsi hüquqi mühafizə obyektii

deyildir.

(511) 01 - sənaye, elmi məqsədlərdə, fotoqrafiyada, kənd təsərrüfatında, bağçılıqda və meşəçilikdə istifadə üçün nəzərdə tutulan kimyəvi məhsullar;

emal olunmamış sintetik qatranlar, emal olunmamış plastik materiallar; gübrələr; od söndürmək üçün tərkiblər; metalların tavlınması və lehimlənməsi üçün preparatlar; ərzaq məhsullarının konservləşdirilməsi üçün preparatlar; aşı maddələri; sənaye məqsədləri üçün yapışqan maddələr.

02 - boyalar, əlif yağları, laklar; metalları korroziyadan və ağacı xarab olmaqdan mühafizə edən qoruyucu vasitələr; boyaq maddələri; yeyici maddələr; emal olunmamış təbii qatranlar; bədii-dekorativ məqsədlər və bədii mətbuat üçün istifadə edilən təbəqə və tozvari metallar.

03 - ağartma üçün preparatlar və yuma üçün digər maddələr; təmizləmə, cilalama, yağsızlaşdırma və abraziv emal üçün preparatlar; sabunlar; ətriyyat məmulatları, efir yağları, kosmetika, saç üçün losyonlar; diş tozları və pastaları.

04 - texniki yağlar və sürtkülər; sürtkü materialları; tozu udmaq, islatmaq və birləşdirmək üçün tərkiblər; yanacaqlar (o cümlədən, motor benzinləri) və işıqlandırıcı materiallar; fitillər və işıqlandırma üçün şamlar.

05 - əczaçılıq və baytarlıq preparatları; tibbi məqsədlər üçün gigiena preparatları; tibbi məqsədlər üçün pəhriz maddələri, uşaq qidası; insanlar və heyvanlar üçün qida əlavələri; plastirlər, sarğı materialları; dişləri plomblamaq və diş surətlərini hazırlamaq üçün materiallar; dezinfeksiyaedici vasitələr; ziyanverici heyvanları məhv etmək üçün preparatlar; fungisidlər, herbisidlər.

06 - adi metallar və onların xəlitələri; metal tikinti materialları; səyyar metal konstruksiyalar və tikililər; dəmir yolları üçün metal materiallar; metal trosalar və məftillər (qeyri-elektrik); dəmir və qıfıl məmulatları; metal borular; seyflər; digər siniflərə aid edilməyən adi metallardan

məmulatlar; filizlər.

07 - maşınlar və dəzgahlar; mühərriklər (yerüstü nəqliyyat vasitələri üçün nəzərdə tutulanlar istisna olmaqla); birləşmələr və ötürmə elementləri (yerüstü nəqliyyat vasitələri üçün nəzərdə tutulanlar istisna olmaqla); əl ilə idarə edilən alətlərdən başqa, kənd təsərrüfatı alətləri; inkubatorlar; ticarət avtomatları.

08 - əl vasitələri və alətlər; bıçaq məmulatları, çəngəllər və qaşıqlar; soyuq silah; ülgüclər.

09 - elmi məqsədlər, dəniz, geodeziya, fotoqrafiya, kinematografiya, optika, çəkmə, ölçmə, siqnalizasiya, nəzarət (yoxlama), xilasetmə və tədris üçün cihaz və alətlər; elektrikin ötürülməsi, paylanması, transformasiyası, toplanması, tənzimlənməsi və ya idarə edilməsi üçün cihaz və alətlər; səs və ya təsvirin yazılması, ötürülməsi, canlandırılması üçün aparatlara; məlumatın maqnit daşıyıcıları, səsyazma diskləri; kompakt disklər, DVD və digər rəqəmsal məlumat daşıyıcıları; ilkin ödənişli aparatlar üçün mexanizmlər; kassa aparatları, hesablayıcı maşınlar, məlumatları işləmək üçün avadanlıq və kompüterlər; proqram təminatı; od söndürmək üçün avadanlıq.

10 - cərrahi, tibbi, stomatoloji və baytarlıq cihaz və alətləri; ətrafların protezləri, göz və diş protezləri; ortopedik məmulatlar; tikiş qoymaq üçün materiallar.

11 - işıqlandırma, qızdırma, buxar əldə etmə, qida məhsullarının istiliklə emalı, soyutma, qurutma, havalandırma, su bölüşdürücü və sanitariya-texniki qurğular.

12 - nəqliyyat vasitələri; quruda, suda və havada yerini dəyişən aparatlar.

13 - odlu silah; döyüş sursatı və mermilər; partlayıcı maddələr; fişənglər.

14 - nəcib metallar və onların xəlitələri; zərgərlik məmulatları, bijuteriya, qiymətli daş-qaşlar; saatlar və digər xronometrik cihazlar.

15 - musiqi alətləri.

16 - kağız, karton və onlardan digər siniflərə aid edilməyən məmulatlar; çap məhsulları; cildləmə işləri üçün materiallar; fotosəkillər; yazı kağızı malları; dəftərxana və məişət məqsədləri üçün yapışqan maddələr; rəssamlar üçün ləvazimatlar; fırçalar; yazı makinaları və dəftərxana ləvazimatları (mebel istisna edilməklə); tədris materialları və əyani vəsaitlər (aparatura istisna edilməklə); qablaşdırma üçün plastik kütlədən hazırlanmış materiallar (digər siniflərə aid edilməyən); şriftlər; mətbəə klişesi.

17 - kauçuk, rezin, quttaperça, asbest, slyuda və bu materiallardan digər siniflərə aid edilməyən məmulatlar; qismən emal olunmuş plastik kütlələrdən məmulatlar; kəpitkələmə, sıxlaşdırma və izolyasiya üçün materiallar; qeyri-metal elastik borular.

18 - dəri və onun əvəzediciləri, onlardan digər siniflərə aid edilməyən məmulatlar; heyvan dəriləri; yol sandıqları, çamadanlar; yağış və gün çətirləri; əsalar; qırmanclar, qamçılar, at yəhər-qayıışı və sərraclıq malları.

19 - qeyri-metal tikinti materialları; tikinti məqsədləri üçün qeyri-metal sərt borular; asfalt, qatranlar və bitum; qeyri-metal səyyar konstruksiyalar və tikililər; qeyri-metal abidələr.

20 - mebel, güzgülər, şəkillər üçün çərçivələr və i. a.; ağacdən, mantardan, qamışdan, qarğıdan, söyüddən, buynuzdan, sümükdən, fil sümüyündən, balina bığından, tısbağaların qınından, balıq-qulaqlarından, kəhrabadan, sədəfdən, dəniz penkasından, bu materialların əvəzedicilərindən və ya plastik kütlələrdən digər siniflərə aid edilməyən məmulatlar.

21 - ev və ya mətbəx əşyaları və qab-qacaq; daraqlar və süngərlər; şotkalar (fırçalar istisna edilməklə); şotka məmulatları üçün materiallar; təmizlik və yır-yığış üçün ləvazimatlar; metal liflər; emal olunmamış və ya qismən emal olunmuş şüşə (tikinti şüşəsi istisna

olunmaqla); şüşə, çini və saxsıdan digər siniflərə aid edilməyən məmulatlar

22 - digər siniflərə aid edilməyən kanatlar, kəndirlər, ciyərlər; torlar; çadırlar, talvarlar, brezentlər; yelkənlər; kisələr; doldurma materialları (rezin və plastik materiallardan olanlar istisna olunmaqla); lifli toxuculuq xammalı.

23 - toxuculuq sapları və iplik.

24 - parçalar və onların əvəzediciləri; yataq örtükləri və süfrələr; parçadan və plastik materiallardan pərdələr.

25 - geyim, ayaqqabı və baş geyimləri.

26 - krujeva və bədii tikmələr, tesma (naxışlı lentlər) və lentlər; düymələr, basma düymələr, qarmaqlar və qarqarlar, sancaqlar və iynələr; süni güllər.

27 - xalçalar, həsirlər, ayaqaltılar, linoleum və döşəmə üçün digər örtüklər; toxuma olmayan divar kağızları və üzlük materiallar (tekstil olmayan)

28 - oyunlar, oyuncaqlar; digər siniflərə aid edilməyən gimnastika və idman malları; yolka bəzəkləri.

29 - ət, balıq, quş və ov quşu əti; ət ekstraktları; konservləşdirilmiş, quruldulmuş və istilik emalına uğradılmış tərəvəzlər və meyvələr; jele, mürəbbə, kompotlar; yumurta; süd və süd məhsulları; yağlar və qida piyləri.

30 - qəhvə, çay, kakao və qəhvə əvəzediciləri; düyü; tapioka (manioka) və saqo; un və taxıl məhsulları; çörək-bulka məmulatları, qənnadı məmulatları; dondurma; qənd, bal, patokadan sirop; maya, çörəkçilik tozları; duz; xardal; sirkə, ədviyyatlar (yemək üçün); ədviyyatlar (qənnadı məmulatları üçün); buz.

31 - digər siniflərə aid edilməyən taxıl və kənd təsərrüfatı, bağ-bostan, meşə məhsulları; emal olunmamış və ya emal olunmuş dənli bitkilər və toxumlar; diri heyvanlar; təzə meyvələr və tərəvəzlər; canlı bitkilər və güllər; heyvanlar üçün yemlər; səməni.

32 - pivələr; mineral və qazlı sular və

digər alkoqolsuz içkilər; meyvəli içkilər və meyvə şirələri; siroplar və içkilərin hazırlanması üçün digər tərkiblər.

33 - alkoqollu içkilər (pivə istisna olmaqla).

34 - tütün; papiros çəkmək üçün ləvazimatlar; kibrit.

35 - reklam; biznes sahəsində menecment; biznes sahəsində inzibati fəaliyyət; ofis xidməti.

36 - sığortalama; maliyyə fəaliyyəti; kredit-pul əməliyyatları; daşınmaz əmlakla əməliyyatlar.

37 - inşaat; təmir; avadanlığın quraşdırılması.

38 - telekommunikasiyalar.

39 - nəqliət; malların qablaşdırılması və saxlanması; səyahətlərin təşkili.

40 - materialların emalı

41 - təbiiyyət; tədris prosesinin təmin edilməsi; əyləncələr; idman və mədəni-maarif tədbirlərinin təşkili.

42 - elmi və texnoloji xidmətlər, onlara ədə olan elmi tədqiqatlar və işləmələr; sənaye analizi və elmi tədqiqatlar üzrə xidmətlər; kompüterlərin texniki və proqram təminatının işlənilməsi və təkmilləşdirilməsi.

43 - ərzaq məhsulları və içkilərlə təminatmə üzrə xidmətlər; müvəqqəti yaşayışın təmin edilməsi.

44 - tibbi xidmətlər; baytarlıq xidmətləri; insanlar və heyvanlar üçün gigiyena və kosmetika sahəsində xidmətlər; kənd təsərrüfatı, bostançılıq və meşəçilik sahəsində xidmətlər.

45 - hüquqi xidmətlər; əmlakın və fərdi şəxslərin müdafiəsi üçün təhlükəsizlik xidmətləri; fərdi şəxslərin tələbatlarının təmin edilməsi üçün başqaları tərəfindən göstərilən şəxsi və sosial xidmətlər.

(526) В товарном знаке словесное обозначение “HOLDING” не является объектом правовой охраны.

(511) 01 - продукты химические, предназначенные для использования в промышленных, научных целях, в

фотографии, сельском хозяйстве, садоводстве и лесоводстве; смолы необработанные синтетические, материалы необработанные пластические; составы для тушения огня и предотвращения пожаров; препараты для закалки и пайки металлов; вещества для дубления кожи и шкур животных; вещества клеящие для промышленных целей; мастики и другие наполнители пастообразные; компосты, удобрения, навоз; препараты биологические для промышленных и научных целей.

02 - краски, олифы, лаки; средства защитные, предохраняющие металлы от коррозии и древесину от разрушения; вещества красящие; чернила типографские, чернила для маркировки и для гравюр; смолы необработанные природные; металлы листовые и порошкообразные, используемые для художественно-декоративных целей и художественной печати.

03 - продукты косметические и туалетные нелечебные; пасты зубные нелечебные; продукты парфюмерные, масла эфирные; препараты для отбеливания и вещества прочие для стирки; препараты для чистки, полирования, обезжиривания и абразивной обработки.

04 - масла, смазки и воски промышленные; материалы смазочные; составы для поглощения, смачивания и связывания пыли; топлива и материалы осветительные; фитили и свечи для освещения.

05 - изделия фармацевтические, препараты медицинские и ветеринарные; изделия гигиенические для медицинских целей; питание диетическое и вещества для медицинских или ветеринарных целей, питание детское; добавки пищевые для человека и животных; пластыри, материалы перевязочные; материалы для пломбирования зубов и изготовления

зубных слепков; средства дезинфицирующие; препараты для уничтожения вредных животных; фунгициды, гербициды.

06 - металлы обычные и их сплавы, руды; материалы металлические строительные; конструкции и сооружения передвижные металлические; тросы и проволока металлические, неэлектрические; изделия мелкие металлические и скобяные; контейнеры металлические для хранения и транспортировки; сейфы.

07 - машины, станки, инструмент с механическим приводом; двигатели, за исключением предназначенных для наземных транспортных средств; соединения и элементы передач, за исключением предназначенных для наземных транспортных средств; орудия сельскохозяйственные, иные, чем орудия с ручным управлением; инкубаторы для яиц; автоматы торговые.

08 - орудия и инструменты ручные; изделия ножевые, вилки и ложки; оружие холодное; бритвы.

09 - приборы и инструменты научные, исследовательские, навигационные, геодезические, фотографические, кинематографические, аудиовизуальные, оптические, для взвешивания, измерения, сигнализации, обнаружения, тестирования, спасания и обучения; приборы и инструменты для передачи, распределения, трансформации, накопления, регулирования или управления распределением или потреблением электричества; аппаратура и инструменты для записи, передачи, воспроизведения или обработки звука, изображений или данных; носители записанные или загружаемые, программное обеспечение, чистые носители записи и хранения цифровой или аналоговой информации; механизмы для аппаратов с предварительной оплатой; аппараты

кассовые, устройства счетные; компьютеры и компьютерная периферия; гидрокостюмы для дайвинга, маски, беруши, перчатки для дайверов, зажимы для носа для дайверов и пловцов, аппараты дыхательные для подводного плавания; оборудование для тушения огня.

10 - приборы и инструменты хирургические, медицинские, стоматологические и ветеринарные; протезы конечностей, протезы глазные и зубные; изделия ортопедические; материалы для наложения швов; оборудование терапевтическое и вспомогательное, предназначенное для людей с ограниченными возможностями; приборы для массажа; аппараты, оборудование и изделия для детей младенческого возраста; аппараты, приборы и товары для сексуальной активности.

11 - устройства и установки для освещения, отопления, охлаждения, получения пара, приготовления пищи, сушки, вентиляции, водоснабжения и санитарно-технические.

12 - средства транспортные; аппараты, перемещающиеся по земле, воде и воздуху.

13 - оружие огнестрельное; боеприпасы и снаряды; вещества взрывчатые; фейерверки.

14 - металлы благородные и их сплавы; изделия ювелирные, бижутерия, камни драгоценные и полудрагоценные; часы и приборы хронометрические.

15 - инструменты музыкальные

16 - бумага, картон; продукция печатная; материалы для переплетных работ; фотоснимки; товары писчебумажные, принадлежности офисные, за исключением мебели; вещества клейкие для канцелярских и бытовых целей; принадлежности для художников и материалы для рисования; кисти; материалы учебные и

пособия наглядные; листы, пленка и мешки пластмассовые для упаковки и пакетирования; шрифты, клише типографские.

17 - каучук, резина, гуттаперча, асбест, слюда необработанные и частично обработанные и заменители этих материалов; пластмассы и резина в экструдированной форме, используемые в производстве; материалы для конопачения, уплотнения и изоляции; гибкие трубы неметаллические.

18 - кожа и имитация кожи; шкуры животных; изделия багажные и сумки для транспортировки; зонты от дождя и солнца; трости; хлысты, кнуты, сбруя конская и изделия шорные; ошейники, поводки и одежда для животных.

19 - материалы строительные неметаллические; трубы жесткие неметаллические для строительных целей; асфальт, смолы, гудрон и битум; конструкции и сооружения передвижные неметаллические; памятники неметаллические.

20 - мебель, зеркала, обрамления для картин; контейнеры для хранения или транспортировки неметаллические; рог, кость, слоновая кость, перламутр, необработанные или частично обработанные; раковины; морская пенка; янтарь.

21 - утварь и посуда домашняя и кухонная; наборы для варки и посуда за исключением вилок, ножей и ложек; расчески и губки; щетки, за исключением кистей; материалы для щеточных изделий; материал для чистки и уборки; стекло необработанное или частично обработанное, за исключением строительного стекла; изделия из стекла, фарфора и фаянса.

22 - канаты, веревки, бечевки; сети; палатки, навесы; тенты из текстильных или синтетических материалов; паруса; мешки, для транспортировки и хранения товаров без упаковки;

материалы набивочные, за исключением бумажных, картонных, резиновых и пластических; материалы из текстильного волокнистого сырья и их заменителей.

23 - нити текстильные и пряжа.

24 - текстиль и его заменители; белье для бытового использования; шторы из текстильного и пластического материалов.

25 - одежда, обувь, головные уборы.

26 - кружева, шнурки и изделия вышитые, тесьма и ленты; пуговицы, кнопки, крючки и блочки, булавки и иглы; цветы искусственные; украшения для волос; волосы искусственные.

27 - ковры, циновки, маты, линолеум и прочие покрытия для полов; стенные обои и обивочные материалы нетекстильные.

28 - игры, игрушки; аппараты для видео игр; товары гимнастические и спортивные; украшения елочные.

29 - мясо, рыба, птица и дичь; экстракты мясные; овощи и фрукты консервированные, сушеные и подвергнутые тепловой обработке; желе, варенье, компоты; яйца; молоко, сыр, масло, йогурт и другие молочные продукты; масла и жиры пищевые.

30 - кофе, чай, какао и заменители кофе; рис, макароны и лапша; тапиока (маниока) и саго; мука и продукты зерновые; хлеб, выпечка и изделия кондитерские; шоколад; мороженое, сорбет и другие продукты из съедобного льда; сахар, мед, сироп из патоки; дрожжи, порошки пекарные; соль, приправы, специи, консервированные травы; уксус, соусы, приправы; лед для охлаждения.

31 - продукты сельскохозяйственные, аквакультуры, садово-огородные и лесные, в сыром виде и необработанные; зерно и семена, необработанные и непереработанные; фрукты, овощи и ароматические травы свежие; растения и цветы живые; луковицы,

саженцы и семена; животные живые; корма и напитки для животных; солод.
32 - пиво; безалкогольные напитки; воды минеральные и газированные; напитки и соки фруктовые; сиропы и прочие составы для изготовления безалкогольных напитков.

33 - алкогольные напитки (за исключением пива);

34 - табак и заменители табака; сигареты и сигары; электронные сигареты и вапорайзеры для курения; принадлежности курительные; спички.

35 - реклама; менеджмент в сфере бизнеса; деятельность административная в сфере бизнеса; служба офисная.

36 - страхование; деятельность финансовая; операции кредитно-денежные; операции с недвижимостью

37 - строительство; ремонт; установка оборудования.

38 - телекоммуникации.

39 - транспортировка; упаковка и хранение товаров; организация путешествий.

40 - обработка материалов.

41 - воспитание; образование; развлечения; организация спортивных и культурно-просветительных мероприятий.

42 - научные и технологические услуги и относящиеся к ним научные исследования и разработки; услуги по промышленному анализу и промышленным научным исследованиям; разработка и развитие компьютеров и программного обеспечения.

43 - услуги по обеспечению пищевыми продуктами и напитками; обеспечение временного проживания.

44 - услуги медицинские; услуги ветеринарные; услуги в области гигиены и косметики для людей и животных; услуги в области сельского хозяйства, огородничества и лесоводства.

45 - услуги юридические; службы

безопасности для физической защиты материальных ценностей и индивидуальных лиц; услуги персональные и социальные, оказываемые другим для удовлетворения потребностей индивидуальных лиц.

(111) N 2019 0670

(151) 30.09.2019

(210) 2019 00568

(220) 02.04.2019

(181) 02.04.2029

(730) Rəhimov Səməddin Mirəğaddin oğlu, Cəlilabad ray., Günəşli kəndi (AZ)
(540)



(511) 25 - geyim.

35 - geyimin satışı.

(511) 25 - одежда.

35 - продажа одежд.

(111) N 2019 0671

(151) 30.09.2019

(210) 2019 00691

(220) 16.04.2019

(181) 16.04.2029

(730) BLC Distribution MMC, AZ 1014, Bakı şəh., Nəsimi rayonu, Füzuli, ev 49, m. 17 (AZ)
(540)

Fly Cafe

(526) Əmtəə nişanında "Cafe" söz işarəsi hüquqi mühafizə obyektı deyildir.

(511) 30 - qəhvə, çay, kakao, qənd, düyü, tapioka (manioka), saqo, qəhvə əvəzediciləri; un və taxıl məhsulları, çörək-bulka məmulatları, qənnadı məmulatları, dondurma; bal, patka şirəsi; maya, çörəkçilik qabartma tozları; duz, xardal; sirkə, souslar; ədviyyatlar; qida buzu.

32 - pivə; mineral və qazlı sular və digər alkoqolsuz içkilər; meyvəli içkilər və meyvə şirələri; siroplar və içkilərin hazırlanması üçün digər tərkiblər.

43 - qida məhsulları və içkilərlə təmin etmə xidmətləri; müvəqqəti yaşayış yeri ilə təmin etmə

(526) В товарном знаке словесное обозначение "Cafe" не является объектом правовой охраны.

(511) 30 - кофе, чай, какао, сахар, рис, топиока (маниока), саго, заменители кофе; мука и зерновые продукты, хлебобулочные изделия, кондитерские изделия, мороженое; мед, сироп из патоки; дрожжи, пекарные порошки; соль, горчица; уксус, приправы; пряности; пищевой лед.

32 - пиво; минеральные и газированные воды и прочие безалкогольные напитки; фруктовые напитки и фруктовые соки; сиропы и прочие составы для изготовления напитков.

43 - услуги по обеспечению пищевыми продуктами и напитками; обеспечение временного проживания.

(111) N 2019 0672

(151) 30.09.2019

(210) 2019 00753

(220) 24.04.2019

(181) 24.04.2029

(730) Novaris AG, 4002 Basel, Switzerland (CH)

(540)

CANVERS

(511) 05 - insan üçün əczaçılıq preparatları.

(511) 05 - фармацевтические препараты для человека.

(111) N 2019 0673

(151) 30.09.2019

(210) 2019 01250

(220) 09.07.2019

(181) 09.07.2029

(730) "AZENNE İNŞAAT" MMC, Az 1069, Bakı şəh., Nərimanov r-nu, İbrahimpaşa Dadaşov, ev 57X (AZ)

(540)

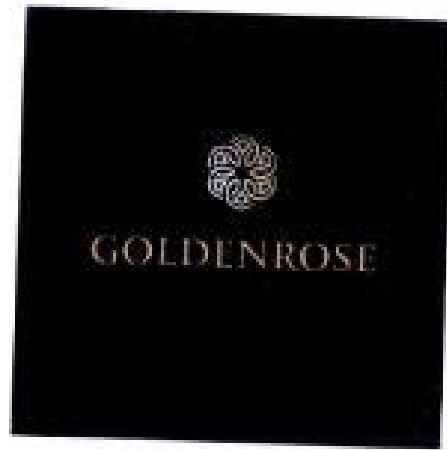

(591) qızılı, tünd-göy

(511) 06 - metal tikinti materialları; səyyar metal konstruksiyalar və qurğular; metal burazlar və məftillər, qeyri- elektrik; xırda metal və dəmir məmulatlar; saxlama və daşınma üçün metal konteynerlər; seyflər, adi metallar və onların xəlitələri, filizləri

19 - qeyri-metal tikinti materialları; tikinti məqsədləri üçün qeyri-metal sərt borular; asfalt, qatranlar və bitum; qeyri-metal

səyyar konstruksiyalar və tikililər; qeyri-metal abidələr; qeyri-metal pəncərə qapılar; qeyri-metal laylı pəncərə və qapılar; parket lövhə; xirda məmulat hazırlamaq üçün ağaclar; fanerlənmiş ağac; qeyri-metal tikinti üçün karkaslar ilə formalanmış taxta; tikinti üçün bitumlu karton; tikinti üçün taxta kütədən karton; tikinti kartonu; qeyri-metal konstruksiyalar; səyyar qeyri-metal konstruksiyalar; tikinti üçün qeyri-metal bərkitmə materialları; qeyri-metal tikinti materialı; oda davamlı qeyri-metal tikinti materialı; qeyri-metal tikinti divarı üçün üz; suvaq (tikinti materialı); taxta örtüsü; divar üçün qeyri-metal tikinti örtüklər; divar üzü üçün qeyri-metal panellər; qeyri-metal tikinti panelləri; parket; qeyri-metal arakəsmələr; divar üzü üçün qeyri-metal plitə; qeyri-metal döşəmə plitələri; qeyri-metal tikinti plitələri; sement əsaslı materialdan plitələr; qeyri-metal yerə qoyulan plitələri; qeyri-metal tikinti plitələri; qeyri-metal körpülər; taxta örtüklü döşəmə; qeyri-metal konstruksiya üçün örtüklər; qeyri-metal tikinti örtükləri; qeyri-metal döşəmələr; qeyri-metal tavanlar; preslənmiş tikinti tıxacları: taxta divar Ortüyü üçün reykarlar; vinil saydıq;

20 - mebel, güzgülər, şəkillər üçün çərçivələr; ağacdən, mantardan, qamışdan, qarğıdan, söyüddən, buynuzdan, sümükdən, fil sümüyündən, balina biğindən, tışbağaların qınından, balıqqulaqlarından, kəhrabadan, sədəfdən, dəniz penkasından, bu materialların əvəzedicilərindən və ya plastik kütlələrdən digər siniflərə aid edilməyən məmulatlar.

35 - reklam; biznes sahəsində menecment; biznes sahəsində inzibati fəaliyyət; ofis xidməti; o cümlədən, tikinti materialları sahəsində ixtisaslanan ticarət mərkəzlərinin, mağazaların və mağaza şəbəkələrinin yaradılması, təşkili və idarə edilməsi üzrə məsləhətlər; o cümlədən tikinti materialları sahəsində ixtisaslanan mağazaların və ticarət mərkəzlərinin

yaradılması, təsərrüfat fəaliyyətinin aparılması və təşkili üzrə məsləhətlər; sərgilərin (əmtəələrin nümayişi üçün), yarmarkaların, əmtəə nümayişlərinin və bu kimi kommersioniya, yaxud reklam məqsədlərini güdən tədbirlərin, və həmçinin reklam-təbliğətçilik və reklam məqsədləri ilə keçirilən müsabiqə və yarışların təşkili, reklamı üzrə təbliğətçilik tədbirləri; satış üzrə xidmətlər, məhz müxtəlif malların alıcı tərəfdən baxılması və asarı alınması mümkünlüyü üçün bir yerdə cəmlənməsi; elektron satış üzrə xidmətlər, məhz müxtəlif malların alıcı tərəfdən baxılması və asan alınması mümkünlüyü üçün bir elektron mühitdə cəmlənməsi; kataloq üzrə, satış üzrə xidmətlər, məhz müxtəlif malların alıcı tərəfdən baxılması və asan alınması mümkünlüyü üçün kataloqda cəmlənməsi; pərakəndə satış üzrə xidmətlər; məhz müxtəlif malların alıcı tərəfdən baxılması və asan alınması mümkünlüyü üçün bir yerdə cəmlənməsi; xüsusilə tikinti materialları sahəsində satış üzrə yuxarıda sadalanan xidmətlər

37 - tikinti; təmir; avadanlıqların quraşdırılması, yaşayış və ictimai binaların tikintisi; təmir; quraşdırma xidmətləri; kompüterlər və kompüter, şəbəkə və telekommunikasiya avadanlıqlarının quraşdırılması, saxlanması və təmiri.

39 - nəqletmə; malların qablaşdırılması və saxlanması; səyahətlərin təşkili; turist ofisinin və turist agentliyinin xidmətləri; turlarm təşkili.

41 - tərbiyə, təhsil və praktiki təlim (nümayiş) xidmətləri, əyləncə xidmətləri, idman və mədəni tədbirlərin təşkili, akvapark və əyləncə mərkəzi vasitəsi ilə əyləncə, əyləncə parkları, akvaparklar, süni göllər, insan tərəfindən yaradılmış üzəbilən süni göllər, üzmə hovuzları, qolf meydançaları ilə təmin etmə, kempinq və idman qurğuları ilə təmin etmə

42 - elmi və texnoloji xidmətlər və onlara aid olan elmi tədqiqatlar və işləmələr;

sənaye analizi və elmi tədqiqatlar üzrə xidmətlər; kompüterlərin texniki və proqram təminatının işlənməsi və təkmilləşdirilməsi; yaşayış və ictimai binalarının və tikintisi sahəsində mühəndislik və layihələndirmə xidmətləri; mülki mühəndislik xidmətləri, layihələndirmə və arxitektura sahəsində xidmətlər; peşəkar məsləhət və tədqiqat işləri xidmətləri,

43 - ərzaq məhsulları və içkilərlə təmin etmə üzrə xidmətlər; müvəqqəti yaşayışın təmin edilməsi.

44 - gigiyena və kosmetika sahəsində xidmətlər; kənd təsərrüfatı, bostançılıq və meşəçilik sahəsində xidmətlər. tibbi xidmətlər; baytarlıq xidmətləri

45 - hüquqi xidmətlər; əmlakın və fərdi şəxslərin müdafiəsi üçün təhlükəsizlik xidmətləri; fərdi şəxslərin tələbatlarının təmin edilməsi üçün başqaları tərəfindən göstərilən şəxsi və sosial xidmətlər.

(591) золотистый, темно-синий

(511) 06 - металлические строительные материалы; передвижные металлические конструкции и сооружения; металлические тросы и проволока, неэлектрические; мелкие металлические и скобяные изделия; контейнеры металлические для хранения и транспортировки; сейфы, обычные металлы и их сплавы, руды;

19 - неметаллические строительные материалы; неметаллические жесткие трубы для строительных целей; асфальт, смолы и битум; неметаллические передвижные конструкции и сооружения; неметаллические памятники окна и двери неметаллические; окна двери створчатые неметаллические; доска паркетная; древесина поделочная; древесина фанеровочная; древесина формуемая каркасы для строительства неметаллические; картон битумированный строительный; картон из древесной массы для строительства; картон строительный;

конструкции неметаллические; конструкции передвижные неметаллические; материалы армирующие строительные неметаллические; материалы строительные неметаллические; материалы строительные огнеупорные неметаллические; облицовки для стен строительные неметаллические; обмазки [материалы строительные]; обшивки деревянные; обшивки для стен строительные неметаллические; панели для обшивки стен неметаллические; панели строительные неметаллические; паркет; перегородки неметаллические; плитка для облицовки стен неметаллическая; плитка напольная неметаллическая; плитка строительная неметаллическая; плиты из материалов на основе цементов; плиты напольные неметаллические; плиты строительные неметаллические; подмости неметаллические; покрытия напольные деревянные; покрытия облицовочные для конструкций неметаллические; покрытия строительные неметаллические; полы неметаллические; потолки неметаллические; пробка прессованная строительная; рейки для обшивки стен деревянные; сайдинг виниловый;

20 - мебель, зеркала, обрамления для картин и т.п.; изделия, не относящиеся к другим классам, из дерева, пробки, камыша, тростника, ивы, рога, кости, слоновой кости, китового уса, панциря черепах, раковин, янтаря, перламутра, морской пенки, из заменителей этих материалов или из пластмасс.

35 - реклама; менеджмент в сфере бизнеса; административная деятельность в сфере бизнеса; офисная служба; консультации по созданию, организации и управлению торговыми центрами, магазинами и сетями магазинов, в том числе теми, которые специализируются в области строительных материалов; консультации по созданию, ведению хозяйственной

деятельности и организации магазинов и торговых центров, в том числе теми, которые специализируются в области строительных материалов; организация, рекламирование и пропагандистские мероприятия по рекламированию выставок (для демонстрации товаров), ярмарок, демонстрации товаров и подобных мероприятий, имеющих коммерческие или рекламные цели, а также конкурсов и соревнований, проводимых с рекламно-пропагандистскими и рекламными целями; услуги по продаже, а именно объединение в одном месте различных товаров, с тем, чтобы покупатель мог их осмотреть и затем легко приобрести; услуги по электронной продаже а именно объединение в одной электронной среде различных товаров с тем, чтобы покупатель мог их осмотреть и затем легко приобрести; услуги по продаже по каталогу, а именно объединение различных товаров в каталоге с тем, чтобы покупатель мог их смотреть и затем легко приобрести; услуги по розничной продаже, а именно объединение в одном месте различных товаров с тем, чтобы покупатель мог их осмотреть и затем легко приобрести; в частности, вышеперечисленные услуги по продаже в области строительных материалов

37 - строительство; ремонт; установка оборудования; строительство жилых и общественных зданий; ремонт; установка оборудования; установка, обслуживание и ремонт компьютеров и компьютерных сетевых и телекоммуникационных аппаратных средств.

39 - транспортировка; упаковка и хранение товаров; организация путешествий; туристического офиса и туристического агентства, организация туров.

41 - услуги в области воспитания,

образования и обучение практическим навыкам [демонстрация], развлекательные услуги, организация спортивных и культурных мероприятий, развлечения посредством аквапарк и развлекательного центра, обеспечение парков развлечений, аквапарки, искусственные лагуны, рукотворные плавучие лагуны, плавательные бассейны, поля для гольфа, обеспечения кемпинга и спортивных сооружений..

42 - научные и технологические услуги и относящиеся к ним научные исследования и разработки; услуги по промышленному анализу и научным исследованиям; разработка и усовершенствование технического и программного обеспечения компьютеров; услуги инженерные по проектированию в области строительство жилых и общественных зданий, гражданские инженерные услуги; услуги в области проектирования и архитектуры; услуги профессиональной консультации и изыскательных работ.

43 - услуги по обеспечению пищевыми продуктами и напитками; обеспечение временного проживания.

44 - услуги в области гигиены и косметики; услуги в области сельского огородничества и лесоводства, тедицинские услуги; ветеринарные услуги;

45 - персональные и социальные услуги, оказываемые другими для удовлетворения потребностей индивидуальных лиц; службы безопасности для защиты имущества и индивидуальных лиц, юридические услуги.

(111) N 2019 0674

(151) 30.09.2019

(210) 2019 01098

(220) 11.06.2019

(181) 11.06.2029

(730) Nəcəbov Elmir Məhərrəm oğlu,
Bərdə şəhəri, Xaqani ev 37 (AZ)
(540)



(526) Əmtəə nişanında "ACCESSORIES" söz işarəsi hüquqi mühafizə obyektidir.

(591) sarı, qara, qırmızı, çəhrayı, qəhvəyi

(511) 14 - nəcib metallardan və daşlardan zinət əşyaları və ya onların oxşarı;

(526) В товарном знаке словесное обозначение "ACCESSORIES" не является объектом правовой охраны.

(591) желтый, черный, красный, розовый, коричневый

(511) 14 - украшения или аналогичные украшения из благородных металлов и камней;

(111) N 2019 0675

(151) 30.09.2019

(210) 2019 00544

(220) 29.03.2019

(181) 29.03.2029

(730) Yodify Holdings, Inc., 3364-114 Avenue S.E., Calgary, Alberta , T2Z 3V6, Canada (CA)

(540)

YODIFY

(511) 09 - elektron ticarətdə və pərakəndə ticarətdə istifadə edilməsi

üçün nəzərdə tutulan, qlobal kompüter şəbəkəsi vasitəsi ilə biznesin idarə edilməsi, o cümlədən, istifadəçilər tərəfindən məlumat bazalarının idarə edilməsinə, satışını izlənməsinə, müştərilərin izlənməsini və ehtiyatların idarə edilməsinə imkan verən mobil qurğular üçün proqram təminatı; elektron ticarət və pərakəndə ticarət sahələrində istifadə üçün, ələlxüsüs, satış tranzaksiyaları nöqtəsi üçün proqram təminatı; pərakəndə və elektron kommərsiya sahələrində istifadə edilməsi nəzərdə tutulan proqram tətbiqlərinin tərtibatçılar tərəfindən işlənilməsinə imkan verən tətbiqi proqramlaşdırma interfeysi (API); ödəniş tranzaksiyalarının və kredit kartları, debet kartları, hədiyyə kartları, əvvəlcədən ödəniş kartları və digər ödəniş əməliyyatları ilə bağlı istifadəçilərin audentifikasiyasının həyata keçirilməsi üçün kompüter qurğuları və proqram təminatı; qlobal kompüter şəbəkəsi vasitəsi ilə istifadəçilərə elektron işgüzar tranzaksiyaların həyata keçirilməsinə imkan verən elektron kommərsiya məqsədləri üçün kompüter proqram təminatı.

35 - onlayn kompüter və kommunikasiya şəbəkələri vasitəsilə digərlərinin əmtəələrinin və xidmətlərinin bazara yeridilməsi; qeydiyyatda alınmış istifadəçilərə öz aralarında və biri-biri ilə onlara məxsus olan əmtəələr və xidmətlər barəsində məlumat mübadiləsinin aparılması və ünsiyyət qurulması və əməkdaşlıq edilməsi üçün nəzərdə tutulmuş veb-sayt formasında onlayn şəbəkə xidməti; biznes xidmətləri, ələlxüsüs, elektron kommərsiya sahəsində əməliyyatların yerinə yetirilməsi barəsində təhlillər və hesabatlar; işəgötürmə, vəzifə, iş yerləri haqqında məlumat və vakansiyaların siyahısı barəsində işəgötürmə məlumatlarına aid onlayn portalla təmin etmə; bir nöqtədə toplanma və mükafatlandırma proqram vasitəsi ilə nəzərdə tutulmuş əmtəələrin və xidmətlərin gələcəkdə satın alınmasında

endirimlərin tətbiq edilməsi ilə digərlərinin əmtəələrinin və xidmətlərinin bazara yeridilməsi;

38 - yeni və innovativ ideyaların, məhsulların və xidmətlərin, seyr etdirilməsi, əks etdirilməsi, nümayiş etdirilməsi, bazara yeridilməsi və mübadiləsi məqsədləri üçün fərdi şəxslər və kompaniyalar üçün onlayn forumlarla təmin etmə.

41 - qlobal kompüter şəbəkələri vasitəsi ilə xost kommersiya və elektron biznes tranzaksiyalar sahələrində təlim, treninq və dəstək xidmətləri; elektron kommersiya kompüter proqramlarının və proqram təminatının və məlumatların elektron işlənməsi yaradılması, layihələndirilməsi, işlənilib-hazırlanması, istifadəsi və tətbiqi sahələrində təlim, treninq və dəstək xidmətləri; təlim-təhsil xidmətləri, ələlxusus, geniş mövzuları və fənləri əhatə edən, məsələn riyaziyyat, elm, humanitar və iqtisadi sahələrə aid təlimatlar, mühazirələr, dərslər, tapşırıqlar formasında onlayn-video; geniş çeşidli məktəbəqədər, ibtidai, orta, kollec, ali təhsil və ali təhsildən sonra təhsil fənlərinə aid yüklənə bilən təhsil kursları və təhsil kursu materialları formasında onlayn veb saytla təmin etmə.

(511) 09 - programmnəe obəsupəneie dlya mobilnyx ustroystv, prednaznaçennəe dlya ispolzovaniya v elektronnoy torgovle i rozniçnoy torgovle, pozvolyaşee polzovatelyam osuşçestvlyatş upravleniye biznesom çerez globalnyuy kompyuternuyu setş, a imenno: upravlyatş bazami dannyx, otслеживатş prodaj, otслеживатş klientov i upravlyatş zapasami; programmnəe obəsupəneie dlya mobilnyx ustroystv dlya ispolzovaniya v elektronnoy torgovle i rozniçnoy torgovle, a imenno programmnəe obəsupəneie dlya tranzaksiy v toçkax prodaj; programmnəe obəsupəneie interfeysa prikladnəo

programmirovaniya (API), pozvolyaşee razrabotçikam sozdavatş programmnəe prilozheniya dlya ispolzovaniya v rozniçnoy torgovle i elektronnoy kommersii; kompyuternəe oborudovaniye i programmnəe obəsupəneie dlya osuşçestvleniya platennyx tranzaksiy i avtentiçkatsii polzovatelyx v svyazi s kreditnymi kartami, debetovymi kartami, podarocnymi kartami, kartami predoplaty i drugimi formami oplaty; kompyuternəe programmnəe obəsupəneie dlya elektronnoy kommersii, pozvolyaşee polzovatelyam osuşçestvlyatş elektronnyye delovyye tranzaksii çerez globalnyuy kompyuternuyu setş.

35 - prodvizheniye tovarov i uslug drugix çerez onlaynovyye kompyuternyye i kommunikatsionnyye seti; setevyye servisy v vide veb-sayta, pozvolyaşee zaregistrirovannym onlayn polzovatelyam obmenivatsya informatsiey o svoix tovarax i uslugax, a takzhe uçastvovatş v obşçeni i sotrudniçestve mezdş soboy; biznes-uslugi, a imenno: analiz i predstavleniye dannyx po vypolneniyu elektronnoy torgovli; predostavleniye onlaynovəo portala dlya poluçeniya informatsii o trudnoustroytşte v sfere nayma, karşery, resursov i spisokov vakantsiy; prodvizheniye tovarov i uslug drugix liç s pomozşyü programmy nakopleniya i poozşçeniya ballov s pomozşyü ballov, ispolzuyemyx dlya skidok na buduşçiyye poçupki etix tovarov i uslug ili dlya snyatşia v denezhnəo vyraženiye.

38 - obəsupəneie onlaynovəo foruma dlya çastnyx liç i kompaniy dlya vystavleniya na poçaz, otobrazheniya, demonstratsii, prodvizheniya i obmena novymi i innovatsionnymi ideyami, produktami i uslugami.

41 - uslugi po obuçeniyu, treninqu i

поддержке в области хостинга электронной коммерции и электронных деловых транзакций через глобальные компьютерные сети; услуги по обучению, тренингу и поддержке в области создания, проектирования, разработки, использования и применения компьютерных программ и программного обеспечения для электронной коммерции и электронной обработки данных; образовательные услуги, а именно, онлайн-видео с указанием инструкций, лекций, занятий, упражнений по широкому кругу тем и предметов, таких как математика, естествознание, гуманитарные науки и экономика; предоставление веб-сайта с интерактивными и загружаемыми учебными курсами и учебными материалами по широкому спектру дошкольных, начальных, первичных, средних, колледжских, выпускных и аспирантских учебных дисциплин.

GÖSTƏRİCİLƏR УКАЗАТЕЛИ

ƏMTƏƏ NİŞANI ŞAHƏDATNAMƏLƏRİNİN SİSTEMATİK GÖSTƏRİCİSİ СИСТЕМАТИЧЕСКИЙ УКАЗАТЕЛЬ СВИДЕТЕЛЬСТВ НА ТОВАРНЫЕ ЗНАКИ

ƏXBТ	Şahədatnamənin №-si	İddia sənədinin №-si	ƏXBТ	Şahədatnamənin №-si	İddia sənədinin №-si	ƏXBТ	Şahədatnamənin №-si	İddia sənədinin №-si
МКТУ	№	№	МКТУ	№	№	МКТУ	№	№
	свидетельства	заявки		свидетельства	заявки		свидетельства	заявки
01	N 2019 0524	2018 01070	19	N 2019 0561	2018 00137	35	N 2019 0557	2018 00862
01	N 2019 0525	2018 01071	21	N 2019 0515	2018 00940	35	N 2019 0560	2018 00745
01	N 2019 0548	2018 00131	21	N 2019 0556	2018 34243	35	N 2019 0561	2018 00137
01	N 2019 0551	2018 00748	23	N 2019 0560	2018 00745	35	N 2019 0562	2018 00291
01	N 2019 0552	2018 00749	25	N 2019 0512	2018 34174	35	N 2019 0563	2018 00348
02	N 2019 0524	2018 01070	25	N 2019 0560	2018 00745	35	N 2019 0564	2018 00290
02	N 2019 0525	2018 01071	29	N 2019 0506	2018 00613	35	N 2019 0565	2018 00746
02	N 2019 0548	2018 00131	29	N 2019 0530	2018 01134	35	N 2019 0566	2018 00747
02	N 2019 0551	2018 00748	29	N 2019 0531	2018 01135	36	N 2019 0514	2018 00778
02	N 2019 0552	2018 00749	29	N 2019 0564	2018 00290	36	N 2019 0526	2017 01099
02	N 2019 0561	2018 00137	29	N 2019 0566	2018 00747	36	N 2019 0553	2017 01182
03	N 2019 0507	2018 00706	30	N 2019 0508	2018 00782	36	N 2019 0554	2018 00083
03	N 2019 0559	2018 00398	30	N 2019 0528	2018 00943	36	N 2019 0558	2016 33204
05	N 2019 0513	2018 00731	30	N 2019 0530	2018 01134	36	N 2019 0561	2018 00137
05	N 2019 0526	2017 01099	30	N 2019 0531	2018 01135	37	N 2019 0512	2018 34174
05	N 2019 0535	2018 34313	30	N 2019 0539	2018 00603	37	N 2019 0523	2018 00923
05	N 2019 0541	2017 33721	30	N 2019 0564	2018 00290	37	N 2019 0524	2018 01070
05	N 2019 0542	2017 33722	30	N 2019 0566	2018 00747	37	N 2019 0525	2018 01071
05	N 2019 0543	2017 33724	31	N 2019 0506	2018 00613	37	N 2019 0548	2018 00131
05	N 2019 0544	2017 33725	31	N 2019 0510	2018 00792	37	N 2019 0551	2018 00748
05	N 2019 0545	2017 33726	32	N 2019 0509	2018 00843	37	N 2019 0552	2018 00749
05	N 2019 0555	2017 33949	33	N 2019 0532	2018 01136	37	N 2019 0553	2017 01182
06	N 2019 0526	2017 01099	33	N 2019 0564	2018 00290	37	N 2019 0554	2017 01183
06	N 2019 0565	2018 00746	33	N 2019 0566	2018 00747	37	N 2019 0561	2018 00137
07	N 2019 0565	2018 00746	34	N 2019 0511	2017 33581	37	N 2019 0563	2018 00348
08	N 2019 0565	2018 00746	34	N 2019 0516	2018 01274	37	N 2019 0565	2018 00746
09	N 2019 0498	2019 00143	34	N 2019 0517	2018 01275	39	N 2019 0507	2018 00131
09	N 2019 0499	2019 00144	34	N 2019 0518	2018 01276	39	N 2019 0539	2018 00603
09	N 2019 0500	2018 00884	34	N 2019 0534	2018 00937	39	N 2019 0548	2018 00131
09	N 2019 0501	2019 00592	34	N 2019 0537	2018 01065	39	N 2019 0561	2018 00137
09	N 2019 0502	2019 00593	35	N 2019 0506	2018 00613	39	N 2019 0563	2018 00348
09	N 2019 0503	2019 00594	35	N 2019 0509	2018 00843	39	N 2019 0565	2018 00746
09	N 2019 0504	2019 00595	35	N 2019 0510	2018 00792	40	N 2019 0524	2018 01070
09	N 2019 0505	2019 00598	35	N 2019 0514	2018 00778	40	N 2019 0525	2018 01071
09	N 2019 0533	2018 01138	35	N 2019 0515	2018 00940	40	N 2019 0548	2018 00131
09	N 2019 0540	2017 00922	35	N 2019 0519	2018 01476	40	N 2019 0560	2018 00745
09	N 2019 0565	2018 00746	35	N 2019 0521	2019 00381	40	N 2019 0561	2018 00137
10	N 2019 0565	2018 00746	35	N 2019 0522	2019 00383	40	N 2019 0565	2018 00746
11	N 2019 0565	2018 00746	35	N 2019 0527	2018 00941	41	N 2019 0512	2018 34174
12	N 2019 0512	2018 34174	35	N 2019 0528	2018 00943	41	N 2019 0538	2018 01347
14	N 2019 0565	2018 00746	35	N 2019 0529	2018 00944	41	N 2019 0552	2018 00749
16	N 2019 0507	2018 00706	35	N 2019 0530	2018 01134	41	N 2019 0558	2016 33204
16	N 2019 0559	2018 00398	35	N 2019 0531	2018 01135	41	N 2019 0561	2018 00137
17	N 2019 0524	2018 01070	35	N 2019 0532	2018 01136	42	N 2019 0527	2018 00941
17	N 2019 0525	2018 01071	35	N 2019 0537	2018 01065	42	N 2019 0561	2018 00137

17	N 2019 0548	2018 00131	35	N 2019 0538	2018 01347	42	N 2019 0565	2018 00746
17	N 2019 0551	2018 00748	35	N 2019 0539	2018 00603	43	N 2019 0520	2018 01479
17	N 2019 0552	2018 00749	35	N 2019 0546	2018 00128	43	N 2019 0529	2018 00944
18	N 2019 0560	2018 00745	35	N 2019 0547	2018 00129	43	N 2019 0536	2019 00619
19	N 2019 0524	2018 01070	35	N 2019 0548	2018 00131	43	N 2019 0564	2018 00290
19	N 2019 0525	2018 01071	35	N 2019 0549	2018 00132	43	N 2019 0566	2018 00747
19	N 2019 0548	2018 00131	35	N 2019 0550	2018 00130	44	N 2019 0557	2018 00862
19	N 2019 0551	2018 00748	35	N 2019 0551	2018 00748			
19	N 2019 0552	2018 00749	35	N 2019 0552	2018 00749			

ƏMTƏƏ NİŞANI ÜZRƏ İDDİA SƏNƏDLƏRİNİN SAY GÖSTƏRİCİSİ НУМЕРАЦИОННЫЙ УКАЗАТЕЛЬ ЗАЯВОК НА ТОВАРНЫЕ ЗНАКИ

Iddia sənədinin №-si № заявки	Şahədatnamənin №-si № свидетельства	ƏXBТ МКТУ	Iddia sənədinin №-si № заявки	Şahədatnamənin №-si № свидетельства	ƏXBТ МКТУ	Iddia sənədinin №-si № заявки	Şahədatnamənin №-si № свидетельства	ƏXBТ МКТУ
2016 33204	N 2019 0558	36	2018 00613	N 2019 0506	35	2018 00941	N 2019 0527	35
2016 33204	N 2019 0558	41	2018 00706	N 2019 0507	03	2018 00941	N 2019 0527	42
2017 00922	N 2019 0540	09	2018 00706	N 2019 0507	16	2018 00943	N 2019 0528	30
2017 01099	N 2019 0526	05	2018 00706	N 2019 0507	39	2018 00943	N 2019 0528	35
2017 01099	N 2019 0526	06	2018 00731	N 2019 0513	05	2018 00944	N 2019 0529	35
2017 01099	N 2019 0526	36	2018 00745	N 2019 0560	18	2018 00944	N 2019 0529	43
2017 01182	N 2019 0553	36	2018 00745	N 2019 0560	23	2018 01065	N 2019 0537	34
2017 01182	N 2019 0553	37	2018 00745	N 2019 0560	25	2018 01065	N 2019 0537	35
2017 33581	N 2019 0511	34	2018 00745	N 2019 0560	35	2018 01070	N 2019 0524	01
2017 33721	N 2019 0541	05	2018 00745	N 2019 0560	40	2018 01070	N 2019 0524	02
2017 33722	N 2019 0542	05	2018 00746	N 2019 0565	06	2018 01070	N 2019 0524	17
2017 33724	N 2019 0543	05	2018 00746	N 2019 0565	07	2018 01070	N 2019 0524	19
2017 33725	N 2019 0544	05	2018 00746	N 2019 0565	08	2018 01070	N 2019 0524	37
2017 33726	N 2019 0545	05	2018 00746	N 2019 0565	09	2018 01070	N 2019 0524	40
2017 33949	N 2019 0555	05	2018 00746	N 2019 0565	10	2018 01071	N 2019 0525	01
2018 00083	N 2019 0554	36	2018 00746	N 2019 0565	11	2018 01071	N 2019 0525	02
2018 00083	N 2019 0554	37	2018 00746	N 2019 0565	14	2018 01071	N 2019 0525	17
2018 00128	N 2019 0546	35	2018 00746	N 2019 0565	35	2018 01071	N 2019 0525	19
2018 00129	N 2019 0547	35	2018 00746	N 2019 0565	37	2018 01071	N 2019 0525	37
2018 00130	N 2019 0550	35	2018 00746	N 2019 0565	39	2018 01071	N 2019 0525	40
2018 00131	N 2019 0548	01	2018 00746	N 2019 0565	40	2018 01134	N 2019 0530	29
2018 00131	N 2019 0548	02	2018 00746	N 2019 0565	42	2018 01134	N 2019 0530	30
2018 00131	N 2019 0548	17	2018 00747	N 2019 0566	29	2018 01134	N 2019 0530	35
2018 00131	N 2019 0548	19	2018 00747	N 2019 0566	30	2018 01135	N 2019 0531	29
2018 00131	N 2019 0548	35	2018 00747	N 2019 0566	33	2018 01135	N 2019 0531	30
2018 00131	N 2019 0548	37	2018 00747	N 2019 0566	35	2018 01135	N 2019 0531	35
2018 00131	N 2019 0548	39	2018 00747	N 2019 0566	43	2018 01136	N 2019 0532	33
2018 00131	N 2019 0548	40	2018 00748	N 2019 0551	01	2018 01136	N 2019 0532	35
2018 00132	N 2019 0549	35	2018 00748	N 2019 0551	02	2018 01138	N 2019 0533	09
2018 00137	N 2019 0561	02	2018 00748	N 2019 0551	17	2018 01274	N 2019 0516	34
2018 00137	N 2019 0561	19	2018 00748	N 2019 0551	19	2018 01275	N 2019 0517	34
2018 00137	N 2019 0561	35	2018 00748	N 2019 0551	35	2018 01276	N 2019 0518	34
2018 00137	N 2019 0561	36	2018 00748	N 2019 0551	37	2018 01347	N 2019 0538	35
2018 00137	N 2019 0561	37	2018 00749	N 2019 0552	01	2018 01347	N 2019 0538	41
2018 00137	N 2019 0561	39	2018 00749	N 2019 0552	02	2018 01476	N 2019 0519	35
2018 00137	N 2019 0561	40	2018 00749	N 2019 0552	17	2018 01479	N 2019 0520	43
2018 00137	N 2019 0561	41	2018 00749	N 2019 0552	19	2018 34174	N 2019 0512	12
2018 00137	N 2019 0561	42	2018 00749	N 2019 0552	35	2018 34174	N 2019 0512	25
2018 00290	N 2019 0564	29	2018 00749	N 2019 0552	37	2018 34174	N 2019 0512	37
2018 00290	N 2019 0564	30	2018 00749	N 2019 0552	41	2018 34174	N 2019 0512	41
2018 00290	N 2019 0564	33	2018 00778	N 2019 0514	35	2018 34243	N 2019 0556	21
2018 00290	N 2019 0564	35	2018 00778	N 2019 0514	36	2018 34313	N 2019 0535	05
2018 00290	N 2019 0564	43	2018 00782	N 2019 0508	30	2019 00143	N 2019 0498	09
2018 00291	N 2019 0562	35	2018 00792	N 2019 0510	31	2019 00144	N 2019 0499	09

2018 00348	N 2019 0563	35	2018 00792	N 2019 0510	35	2019 00381	N 2019 0521	35
2018 00348	N 2019 0563	37	2018 00843	N 2019 0509	32	2019 00383	N 2019 0522	35
2018 00348	N 2019 0563	39	2018 00843	N 2019 0509	35	2019 00592	N 2019 0501	09
2018 00398	N 2019 0559	03	2018 00862	N 2019 0557	35	2019 00593	N 2019 0502	09
2018 00398	N 2019 0559	16	2018 00862	N 2019 0557	44	2019 00594	N 2019 0503	09
2018 00603	N 2019 0539	30	2018 00884	N 2019 0500	09	2019 00595	N 2019 0504	09
2018 00603	N 2019 0539	35	2018 00923	N 2019 0523	37	2019 00598	N 2019 0505	09
2018 00603	N 2019 0539	39	2018 00937	N 2019 0534	34	2019 00619	N 2019 0536	43
2018 00613	N 2019 0506	29	2018 00940	N 2019 0515	21			
2018 00613	N 2019 0506	31	2018 00940	N 2019 0515	35			

ƏMTƏƏ NİŞANI ŞAHƏDƏTNAMƏLƏRİNİN SAY GÖSTƏRİCİSİ НУМЕРАЦИОННЫЙ УКАЗАТЕЛЬ СВИДЕТЕЛЬСТВ НА ТОВАРНЫЕ ЗНАКИ

Şahədatnamənin №-si	İddia sənədinin №-si	ƏXBT	Şahədatnamənin №-si	İddia sənədinin №-si	ƏXBT	Şahədatnamənin №-si	İddia sənədinin №-si	ƏXBT
№ свидетельств	№ заявки	МКТУ	№ свидетельств	№ заявки	МКТУ	№ свидетельства	№ заявки	МКТУ
N 2019 0498	2019 00143	09	N 2019 0528	2018 00943	30	N 2019 0553	2017 01182	36
N 2019 0499	2019 00144	09	N 2019 0528	2018 00943	35	N 2019 0553	2017 01182	37
N 2019 0500	2018 00884	09	N 2019 0529	2018 00944	35	N 2019 0554	2018 00083	36
N 2019 0501	2019 00592	09	N 2019 0529	2018 00944	43	N 2019 0554	2018 00083	37
N 2019 0502	2019 00593	09	N 2019 0530	2018 01134	29	N 2019 0555	2017 33949	05
N 2019 0503	2019 00594	09	N 2019 0530	2018 01134	30	N 2019 0556	2018 34243	21
N 2019 0504	2019 00595	09	N 2019 0530	2018 01134	35	N 2019 0557	2018 00862	35
N 2019 0505	2019 00598	09	N 2019 0531	2018 01135	29	N 2019 0557	2018 00862	44
N 2019 0506	2018 00613	29	N 2019 0531	2018 01135	30	N 2019 0558	2016 33204	36
N 2019 0506	2018 00613	31	N 2019 0531	2018 01135	35	N 2019 0558	2016 33204	41
N 2019 0506	2018 00613	35	N 2019 0532	2018 01136	33	N 2019 0559	2018 00398	03
N 2019 0507	2018 00706	03	N 2019 0532	2018 01136	35	N 2019 0559	2018 00398	16
N 2019 0507	2018 00706	16	N 2019 0533	2018 01138	09	N 2019 0560	2018 00745	18
N 2019 0507	2018 00706	19	N 2019 0534	2018 00937	34	N 2019 0560	2018 00745	23
N 2019 0508	2018 00782	30	N 2019 0535	2018 34313	05	N 2019 0560	2018 00745	25
N 2019 0509	2018 00843	32	N 2019 0536	2019 00619	43	N 2019 0560	2018 00745	35
N 2019 0509	2018 00843	35	N 2019 0537	2018 01065	34	N 2019 0560	2018 00745	40
N 2019 0510	2018 00792	31	N 2019 0537	2018 01065	35	N 2019 0561	2018 00137	02
N 2019 0510	2018 00792	35	N 2019 0538	2018 01347	35	N 2019 0561	2018 00137	19
N 2019 0511	2017 33581	34	N 2019 0538	2018 01347	41	N 2019 0561	2018 00137	35
N 2019 0512	2018 34174	12	N 2019 0539	2018 00603	30	N 2019 0561	2018 00137	36
N 2019 0512	2018 34174	25	N 2019 0539	2018 00603	35	N 2019 0561	2018 00137	37
N 2019 0512	2018 34174	37	N 2019 0539	2018 00603	39	N 2019 0561	2018 00137	39
N 2019 0512	2018 34174	41	N 2019 0540	2017 00922	09	N 2019 0561	2018 00137	40
N 2019 0513	2018 00731	05	N 2019 0541	2017 33721	05	N 2019 0561	2018 00137	41
N 2019 0514	2018 00778	35	N 2019 0542	2017 33722	05	N 2019 0561	2018 00137	42
N 2019 0514	2018 00778	36	N 2019 0543	2017 33724	05	N 2019 0562	2018 00291	35
N 2019 0515	2018 00940	21	N 2019 0544	2017 33725	05	N 2019 0563	2018 00348	35
N 2019 0515	2018 00940	35	N 2019 0545	2017 33726	05	N 2019 0563	2018 00348	37
N 2019 0516	2018 01274	34	N 2019 0546	2018 00128	35	N 2019 0563	2018 00348	39
N 2019 0517	2018 01275	34	N 2019 0547	2018 00129	35	N 2019 0564	2018 00290	29
N 2019 0518	2018 01276	34	N 2019 0548	2018 00131	01	N 2019 0564	2018 00290	30
N 2019 0519	2018 01476	35	N 2019 0548	2018 00131	02	N 2019 0564	2018 00290	33
N 2019 0520	2018 01479	43	N 2019 0548	2018 00131	17	N 2019 0564	2018 00290	35
N 2019 0521	2019 00381	35	N 2019 0548	2018 00131	19	N 2019 0564	2018 00290	43
N 2019 0522	2019 00383	35	N 2019 0548	2018 00131	35	N 2019 0565	2018 00746	06
N 2019 0523	2018 00923	37	N 2019 0548	2018 00131	37	N 2019 0565	2018 00746	07
N 2019 0524	2018 01070	01	N 2019 0548	2018 00131	39	N 2019 0565	2018 00746	08
N 2019 0524	2018 01070	02	N 2019 0548	2018 00131	40	N 2019 0565	2018 00746	09
N 2019 0524	2018 01070	17	N 2019 0549	2018 00132	35	N 2019 0565	2018 00746	10
N 2019 0524	2018 01070	19	N 2019 0550	2018 00130	35	N 2019 0565	2018 00746	11
N 2019 0524	2018 01070	37	N 2019 0551	2018 00748	01	N 2019 0565	2018 00746	14
N 2019 0524	2018 01070	40	N 2019 0551	2018 00748	02	N 2019 0565	2018 00746	35

N 2019 0525	2018 01071	01	N 2019 0551	2018 00748	17	N 2019 0565	2018 00746	37
N 2019 0525	2018 01071	02	N 2019 0551	2018 00748	19	N 2019 0565	2018 00746	39
N 2019 0525	2018 01071	17	N 2019 0551	2018 00748	35	N 2019 0565	2018 00746	40
N 2019 0525	2018 01071	19	N 2019 0551	2018 00748	37	N 2019 0565	2018 00746	42
N 2019 0525	2018 01071	37	N 2019 0552	2018 00749	01	N 2019 0566	2018 00747	29
N 2019 0525	2018 01071	40	N 2019 0552	2018 00749	02	N 2019 0566	2018 00747	30
N 2019 0526	2017 01099	05	N 2019 0552	2018 00749	17	N 2019 0566	2018 00747	33
N 2019 0526	2017 01099	06	N 2019 0552	2018 00749	19	N 2019 0566	2018 00747	35
N 2019 0526	2017 01099	36	N 2019 0552	2018 00749	35	N 2019 0566	2018 00747	35
N 2019 0527	2018 00941	35	N 2019 0552	2018 00749	37	N 2019 0566	2018 00747	43
N 2019 0527	2018 00941	42	N 2019 0552	2018 00749	41			

SƏNAYE NÜMUNƏLƏRİNƏ DAİR İDDİA SƏNƏDLƏRİ BARƏDƏ MƏLUMATLAR

(21) S 2019 0002
(22) 03.01.2019
(51) 01-01

(71) "Lankon-2" MMC (AZ)

(72) Əskərov Famil Allahverdi oğlu (AZ)

(54) ÇÖRƏK-BULKA MƏMULATI (2 variantda)

(57) Təqdim olunan "Çörək-bulka məmulatı" (2 variant) sənaye nümunəsi aşağıdakı sadalanmış mühüm əlamətləri ilə xarakterizə olunur.

1-ci variant

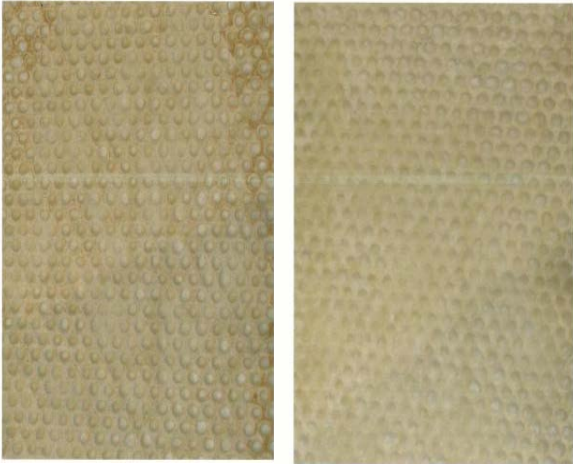

- Məmulatın düzbucaq formada yerinə yetirilməsi ilə;
- Məmulatın üz səthi boyu əsas element kimi nizamlı şəkildə yerləşdirilmiş dairəvi batıqların mövcud olması ilə;
- Məmulatın alt səthi üst tərəfində olan dairəvi batıqları təkrarlayan qabarıqlı çıxıntılar şəklində yerinə yetirilməsi ilə;

2-ci variant

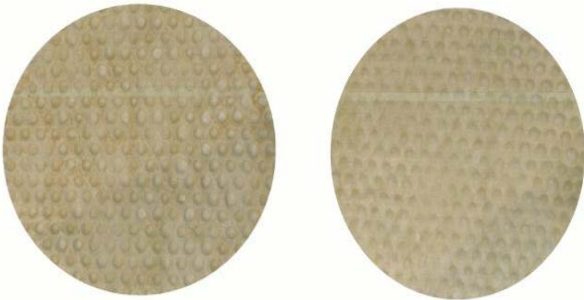

- Məmulatın dairəvi formada yerinə yetirilməsi ilə;
- Məmulatın üz səthi boyu əsas element kimi

nizamlı şəkildə yerləşdirilmiş dairəvi batıqların mövcud olması ilə;

- Məmulatın alt səthi üst tərəfində olan dairəvi batıqları təkrarlayan qabarıqlı çıxıntılar şəklində yerinə yetirilməsi ilə;

(21) S 2019 0030

(22) 27.03.2019

(51) 06-03

(71) "Gəmiqaya Mebel Fabriki" MMC (AZ)

(72) Çelik Cengiz Ahmet oğlu (AZ)

(54) RESEPSİYA MASASI

(57) Mühüm əlamətlərin siyahısı:



- kompozisiya elementlərinin tərkibi: müxtəlif funksiyalı boşluqlar olan masa, əyri formalı gövdə və monitorun olması ilə;
- resepsiya masasının öndən görünüşünün gəmi gövdəsini xatırladan formada hazırlanması ilə;
- masanın ön tərəfinin üçbucaq formasında yerinə yetirilməsi ilə;
- masanın səthinin maili (ön tərəfdən arxa tərəfə səlis aşağı enən formalı) yerinə yetirilməsi ilə;
- masanın sol və sağ tərəflərində üst səthi düz olan, öndən arxaya yüksələn və tərəflərdən daralan formalı, arxa küncərdən dəyirmi olan, sabit xəttlə telefon üçün nəzərdə tutulan çıxıntıların olması ilə; sol tərəfdəki çıxıntının ortasında dairəvi dəlik olması ilə;



- çıxıntıdan sağ tərəfdə iki ədəd USB girişləri və mobil telefon üçün nəzərdə tutulan kiçik ölçülü balaca düzbucaqlı formada çökəkliyin olması ilə;
- masanın sol orta hissəsində böyük ölçülü düzbucaqlı çökəkliyin olması ilə; ondan yuxarıda isə elektrik çəngəli yuvaları və əlavə USB girişləri olan qapaqlı bölmənin olması ilə;
- masanın sağ orta hissəsində yazı yazmaq üçün nəzərdə tutulan, çökək formalı, alt səthi düz olan, arxadan önə doğru daralan, yuxarı orta hissəsində isə balaca dairəvi dəlik olan bölmənin olması ilə;
- masanın ön tərəfinin əsas gövdə və təbəqəli formada yerinə yetirilməsi ilə;
- masanın önündəki əsas gövdənin sol tərəfinin ayaq funksiyasını yerinə yetirən formada yerə oturması ilə;
- gövdənin sağ tərəfinin ortadan yuxarı doğru yüksələn və küncü isə yuvarlaq formada yerinə yetirilməsi ilə;
- gövdənin yuxarı doğru yüksələn hissəsinin altında isə yarımçıq oxu xatırladan balaca ölçülü alt təbəqənin görünməsi ilə; bu iki təbəqə arasındakı sərhədin ağ rəngli gizli LED lampalarla işıqlandırılması ilə;
- gövdənin sağ tərəfinin orta hissəsində küncü yuvarlaq olaraq qabartma formalı düzbucaqlının olması ilə; düzbucaqlının sağ orta hissəsində istehsalçı müəssisənin işıqlandırılmış əmtəə nişanının həkk olunması ilə;
- gövdənin sol tərəfində daha qalın və yarım ellips formalı çıxıntıların olması ilə; hər iki təbəqənin formasının bir-birinin davamı olaraq hazırlanması ilə; bu təbəqələrin də sərhədlərinin ağ rəngli gizli LED lampalarla işıqlandırılması ilə;
- üstdəki təbəqənin ortasında monitorun yerləşdirilməsi ilə;

- masanın arxa tərəfinin iki ayaqla (sol və orta) yerinə yetirilməsi ilə; sağ tərəfdə isə yarımçıq olaraq yerə toxunmayan ayaqlığın olması ilə;
- hər iki ayağın və ayaqlığın yuxarı hissələrində qapaqlı elektrik çəngəli yuvalarının olması ilə; orta ayaqda isə əlavə USB girişlərinin olması ilə;



- masanın sağ tərəfinin fərqli bucaqlar altında işlənməsi ilə; sağ tərəfdə masanın ön tərəfindəki təbəqələrin davamı olaraq təbəqələrin olması ilə;
- sağ tərəfdəki gövdənin ortasında küncü yuvarlaq olaraq qabartma formalı dördbucaqlının olması ilə; dördbucaqlının sağ orta hissəsində istehsalçı müəssisənin işıqlandırılmış əmtəə nişanının baş hərfinin həkk olunması ilə;
- masanın sol tərəfinin sabit ayaq formalı hazırlanması ilə; sol tərəfdəki gövdənin ortasında küncü yuvarlaq olaraq qabartma formalı düzbucaqlının olması ilə; düzbucaqlının yuxarı orta hissəsində istehsalçı müəssisənin işıqlandırılmış əmtəə nişanının baş hərfinin və aşağı hissəsində isə istehsalçı müəssisənin əmtəə nişanının çökək formalı yazılması ilə



(21) S 2019 0033
(22) 27.03.2019
(51) 06-03

(71) "Gəmiqaya Mebel Fabriki" MMC (AZ)

(72) Çelik Cengiz Ahmet oğlu (AZ)

(54) Ofis masası

(57) Mühüm əlamətlərin siyahısı.



Ofis masası aşağıdakı mühüm əlamətlər məcmusu ilə xarakterizə olunur:

- kompozisiya elementlərinin tərkibi: masa, ayaq funksiyasının yerinə yetirən dayaqın olması ilə;
- masanın səthinin iki fərqli rəngli qatla yerinə yetirilməsi ilə;
- masanın üst qatının sol ön hissəsinin iti üçbucaq formalı kəsiklə yerinə yetirilməsi ilə; bu kəsikdən isə masanın altdakı ikinci qatının görünməsi ilə;
- masanın altında ayaqlarının üfüqi hissələri arasındakı lövhənin alt hissəsində iki ədəd paralel oyma formalı zolağın olması ilə;



- dayaq şəkilli bir ayağın və ayaq funksiyasının yerinə yetirən 3 ədəd siyirməsi olan tumbanın olması ilə;
- tumbanın ön tərəfinin isə masanın üst hissəsində olduğu kimi iki fərqli rəngli qatla yerinə yetirilməsi ilə; tumbanın ön tərəfindəki üst qatının sol üst hissəsində ox ucluğu formasında kəsiklə yerinə yetirilməsi ilə; bu

- kəsikdən isə altdakı ikinci qatın görünməsi ilə;
- masanın sol ayağının çölə baxan tərəfinin də masanın quruluşunun davam etdirən formada hazırlanması ilə; sol ayağın da iki fərqli rəngli qatla yerinə yetirilməsi ilə; ilk qatın ön tərəfdən kəsik formada işlənməsi ilə; bu kəsikdən isə altdakı ikinci qatın görünməsi ilə;
- tumba ilə lövhə arasındakı arakəsmədə ensiz düzbucaqlı boşluğun olması ilə



(21) S 2018 0027
(22) 07.11.2018
(51) 09-03

(71) ETİ GIDA SANAYI VE TICARET ANONİM ŞİRKETİ (TR)

(72) KANATLI, Firuzhan (TR)

(54) QABLAŞDIRMA

- (57) Mühüm əlamətlərin siyahısı:
İddia edilən "Qablaşdırma" sənaye nümunəsi aşağıda sadalanmış mühüm əlamətləri ilə səciyyələnir:



Bülleten № 9. 30.09.2019

- şaquli yönləndirilmiş yapışdırılmış paket şəklində yerinə yetirilməsi;
- qablaşdırmanın fonunun gümüşü rəngdə yerinə yetirilməsi;
- qablaşdırmanın üz tərəfinin mərkəzi hissəsində mavi fonda uşaq təsviri ilə dəyirmi sahənin olması;
- uşaq təsviri ilə dəyirmi sahənin kənarları və məhsulun adının olması;
- mavi fonlu dəyirmi sahənin kənarları və məhsulun adı tünd boz rəngli haşiyə ilə əhatə olunması ilə;
- məhsulun adının altında mavi rəngli dalğavari lent şəklində təsvirin olması ilə;
- üz tərəfin aşağı hissəsində xotik şəkildə peçenyə təsvirinin olması;
- aşağı, yuxarı və mərkəzi hissələrdə əmtə-müşayətedici məlumatın olması.

(21) S 2018 0028
(22) 07.11.2018
(51) 09-03

(71) ETI GIDA SANAYI VE TICARET ANONIM ŞİRKETİ (TR)

(72) KANATLI, Firuzhan (TR)

(54) QABLAŞDIRMA

(57) Mühüm əlamətlərin siyahısı.



İddia edilən "Qablaşdırma" sənaye nümunəsi aşağıda sadalanmış mühüm əlamətləri ilə seçiyənlər:

- üfiqi yönləndirilmiş hər iki tərəfindən yapışdırılmış paket şəklində yerinə yetirilməsi ilə;
- qablaşdırmanın əsas fonunun qəhvəyi rəngdə yerinə yetirilməsi ilə;
- qablaşdırmanın üz tərəfinin səthində ulduzlar şəklində işıq zolaqlı təsviri elementin olması ilə;
- qablaşdırmanın sağ tərəfində kənardan kəsilmiş şokolad içlikli, üstü şokoladla örtülmüş keksin, önündə isə şokolad parçası olan təsviri elementin mövcud olması ilə;

- üz tərəfin sol hissəsində ağ haşiyə ilə qırmızı rəngli hərflərlə yerinə yetirilmiş məhsulun adının olması;
- qablaşdırmanın üz tərəfində əmtə - müşayətedici məlumatın olması.

(21) S 2018 0029

(22) 07.11.2018

(51) 09-03

(71) ETI GIDA SANAYI VE TICARET ANONIM ŞİRKETİ (TR)

(72) KANATLI, Firuzhan (TR)

(54) QABLAŞDIRMA

(57) Mühüm əlamətlərin siyahısı:

İddia edilən "Qablaşdırma" sənaye nümunəsi aşağıda sadalanmış mühüm əlamətləri ilə seçiyənlər:



- Şaquli yönlənmiş yapışdırılmış paket şəklində yerinə yetirilməsi ilə;
- qablaşdırmanın əsas fonunun qırmızı rəngdə işlənməsi ilə;
- üz tərəfin yuxarı hissəsində qara haşiyə ilə ağ rəngli hərflərlə yerinə yetirilmiş məhsulun adının olması;
- orta hissədə arxa planda bir-birinin üstündə sütun kimi, ön planda isə birinin kənarı qopmuş içi görünən bir-birinin yanında xotik şəkildə qoyulan peçnyələrin olması ilə;
- biskvitlərin açıq və tünd hissələrinin növbənlənməsi ilə girdə formasında yerinə yetirilməsi;
- qablaşdırmanın üz hissəsində əmtə-müşayətedici məlumatın olması.

(21) S 2018 0025
(22) 10.10.2018
(51) 19-08

(71) UNION DES ASSOCIATIONS EUROPEEN
NES DE FOOTBALL (CH)

(72) Phil Wyverne (GB)
Charlie Farncombe (GB)

(54) BAKU POSTER

(57) Mühüm əlamətlərin siyahısı.

İddia olunan "Baku Poster" sənaye nümunəsi aşağıdakı mühüm əlamətlərməcmusu ilə xarakterizə olunur:

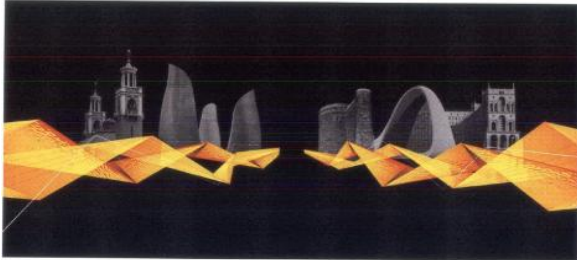

- posterin qara fonla yerinə yetirilməsi ilə;
- sarı və narıncı ziqzaq formalı xətlərin kəşisərək təsviri element əmələ gətirməsi ilə;
- hər iki tərəfdən ziqzaq şəklində elementlərin mərkəzə doğru istiqamətdə yerinə yetirilməsi ilə;
- ziqzaq şəkilli elementlərin üstündə binaların təsvirinin olması ilə;
- sağ tərəfdən Qız Qalası, Heydər Əliyev Mərkəzi, Hökumət Evinin, sol tərəfdən isə Alov Qüllələrinin və Bakı şəhəri İcra Hakimiyyəti binalarının təsvirinin mövcud olması ilə;

(21) S 2018 0031
(22) 22.11.2018
(51) 21-01

(71) Eyvazov Məharət Şirməmməd oğlu (AZ)

(72) Eyvazov Məharət Şirməmməd oğlu (AZ)

(54) OYUN TAXTASI-NƏRD

(57) Mühüm əlamətlərin siyahısı.

Təqdim olunan "Oyun taxtası-nərd" (2 variantda) sənaye nümunəsi aşağıdakı əlamətləri ilə xarakterizə olunur:



- nərdin taxta materialdan yerinə yetirilməsi ilə;
- gövdənin açılan ikitaylı futlyar şəklində yerinə yetirilməsi ilə;
- gövdənin açıq vəziyyətdə iki sahəli hissədən ibarət olması ilə;
- futlyarın hər tərəfinin içində birinci və ikinci oyun sahələrinin çökəkdə yerləşməsi ilə;
- futlyarın hər bir tərəfinin yuxarı və aşağı hissəsində çökəkdə yerləşən oyun sahəsində daşlarla oynamaq üçün yarım oval formada xanaların olması ilə;
- hər iki hissəni bir-birinə bağlayan dəmir ilgəyin mövcud olması ilə;

Variant 1



- gövdənin bağlı vəziyyətdə yarım daire şəklində, kənarları isə fiqurlu kəsiklə yerinə yetirilməsi ilə;
- gövdənin bağlı vəziyyətdə hər iki tərəfinin kənarlarında üst tərəfdə və yan künclərdə qövşəkilli kəsiklərin olması, iki tağşəkilli çıxıntılı fiqurun mövcudluğu ilə;

- gövdənin bağlı vəziyyətdə hər iki tərəfinin kənarlarının plastik materialdan yerinə yetirilməsi ilə;
- gövdənin üz tərəfində, dairənin içərisində stilizə edilmiş ceyran rəsminin mövcudluğu ilə;
- gövdənin üz tərəfinin aşağı hissəsində "Məharət 2017" söz və rəqəm işarəsinin yazılması ilə;
- gövdənin açıq vəziyyətdə dairəvi formada, kənarlarında dörd ədəd yarım oval kəsik fiqurların, dörd ədəd isə tağşəkilli çıxıntıların mövcudluğu ilə;
- gövdənin açıq vəziyyətdə iç tərəfinin kənarlarının ağ rəngli boya ilə haşiyələnməsi ilə;
- oyun sahələrinin düzbucaqlı formada çökəkdə olması ilə;
- çökəkdə yerləşən düzbucaqlı oyun sahələrinin hər bir tərəfinin yuxarı və aşağı hissəsində yarım oval xanaların qara rəngli boya ilə yerinə yetirilməsi ilə;
- yarım oval xanaların qarşısında ağ rənglə boyanmış yanan şama bənzər təsviri elementlərin mövcudluğu ilə;
- düzbucaqlı oyun sahələrinin birinci və ikinci hissəsində mərkəzdə ağ boya ilə kvadrata alınmış stilizə edilmiş ceyran rəsminin mövcudluğu ilə;

Variant 2



- gövdənin bağlı vəziyyətdə lobyəşəkilli yerinə yetirilməsi ilə;
- gövdənin açıq vəziyyətdə hər iki tərəfinin lobyəşəkilli yerinə yetirilməsi ilə;
- gövdənin üz tərəfində və oyun sahələrinin hər birinin mərkəzində dairənin içərisində qırmızı boya ilə stilizə edilmiş, əlində nizə tutmuş atlı rəsminin mövcudluğu ilə;
- gövdənin üz tərəfində qara boya ilə boyanmış dairəvi fiqurların bir-birinə simmetrik şəkildə yerinə yetirilməsi ilə;
- gövdənin üz tərəfinin yuxarı hissəsində iki halqalı zincirin və lent şəkildə təsviri elementlərin mövcudluğu ilə;

- gövdənin üz və arxa tərəflərinin görünüşünün eyni şəkildə yerinə yetirilməsi ilə;
- çökəkdə yerləşən yarım oval formalı oyun sahələrinin hər bir tərəfinin yuxarı və aşağı hissəsində yarım oval xanaların qara rəngli boya ilə yerinə yetirilməsi ilə;

(21) S 2019 0024
(22) 13.02.2019
(51) 21-01

(71) "İNCİ GROUP OF COMPANIES" MMC
(AZ)

(72) Quliyev Rəmzi Dünyamalı oğlu (AZ)

(54) OYUNCAQ

(57) Mühüm əlamətlərin siyahısı.

Təqdim olunan "Oyuncaq" sənaye nümunəsi aşağıdakı mühüm əlamətləri ilə xarakterizə olunur:

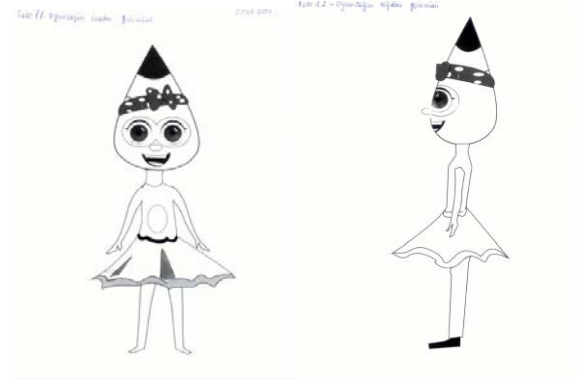

- oyuncağın qız fiquru şəkildə qabarıqlı konstruksiya formasında yerinə yetirilməsi ilə;
- üz cizgilərinin qrafik yerinə yetirilməsi ilə;
- oyuncaq qızın başının aşağı hissəsinin oval, yuxarı hissədən isə konus formada karandaş ucluğu şəkildə yerinə yetirilməsi ilə;
- başın öndən böyük hissəni tutan oyuğun içərisində yerləşən dəyirmi gözlərin və böyüdülmüş göz bəbəyinin mövcud olması ilə;
- oyuncaq qızın gülümsəyən şəkildə, qabarıq balaca yumru burunlu yerinə yetirilməsi ilə;
- baş hissənin iti ucuna yaxın bantın olması ilə;
- oyuncaq qızın donunun qısa, klyoş formada yerinə yetirilməsi ilə;
- oyuncaq qızın donunun üzərində oval şəkilli dekorativ elementlərin olması ilə;

**SƏNAYE NÜMUNƏLƏRİNƏ DAİR İDDİA SƏNƏDLƏRİ
BARƏDƏ MƏLUMATLAR**

21-01 – 32-00

Bülleten № 9. 30.09.2019

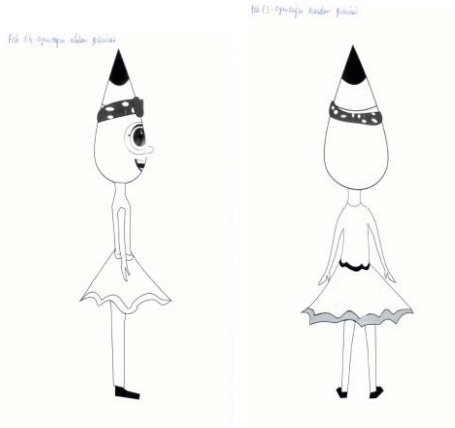

- başın öndən böyük hissəni tutan oyuğun içərisində yerləşən dəyirmi gözlərin və böyüdülmüş göz bəbəyinin mövcud olması ilə;
- oyuncaq oğlanın ağızının təbəssüm təsəvvürü yaradan qövşşəkilli xətt formada yerinə yetirilməsi ilə;
- burnunun balaca, yumru qabarıqlı formada yerinə yetirilməsi ilə;
- başın fırça başlığına bənzər formanın aşağı hissəsində haşiyəşəkilli elementin mövcud olması ilə;
- oyuncaq oğlanın köynəyinin üzərində dairəvi elementin olması ilə;

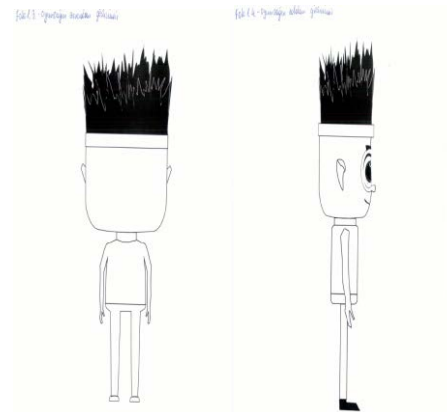

(21) S 2019 0025
(22) 13.02.2019
(51) 21-01

(71) "İNCİ GROUP OF COMPANIES" MMC
(AZ)

(72) Quliyev Rəmzi Dünyamalı oğlu (AZ)

(54) OYUNCAQ

(57) Mühüm əlamətlərin siyahısı.

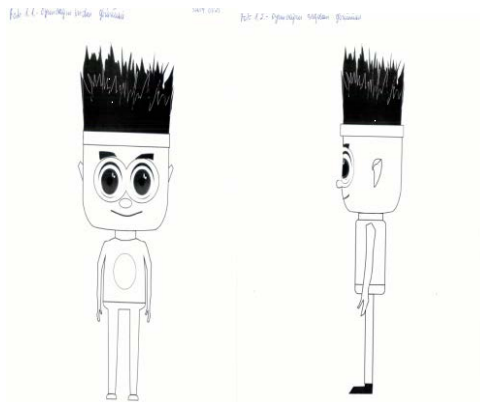

(21) S 2019 0022
(22) 13.02.2019
(51) 32-00

(71) "İNCİ GROUP OF COMPANIES" MMC
(AZ)

(72) Quliyev Rəmzi Dünyamalı oğlu (AZ)

(54) SƏTH ÜÇÜN QRAFİK TƏSVİR

(57) Mühüm əlamətlərin siyahısı.



Təqdim olunan "oyuncaq" sənaye nümunəsi aşağıdakı mühüm əlamətləri ilə xarakterizə olunur:

- oyuncağın oğlan fiquru şəklində qabarıqlı konstruksiya formasında yerinə yetirilməsi ilə;
- üz cizgilərinin qrafik yerinə yetirilməsi ilə;
- başın aşağı hissəsinin oval, yuxarı hissədə isə fırça formasında yerinə yetirilməsi ilə;

Təqdim olunan “səth üçün qrafik təsvir” sənaye nümunəsi aşağıdakı mühüm əlamətləri ilə xarakterizə olunur:

- qrafik təsvirin üslublaşdırılmış qız fiquru şəklində yerinə yetirilməsi ilə;
- təsvirdə qızın başının aşağı hissəsinin oval, yuxarı hissədən isə konus formada karandaş ucluğu şəklində yerinə yetirilməsi ilə;
- başın öndən böyük hissəni tutan oyuğun içərisində yerləşən dəyirmi gözlərin və böyüdülmüş göz bəbəyinin mövcud olması ilə;
- qız təsvirinin gülümsəyən şəkildə, qabarıq balaca yumru burunlu yerinə yetirilməsi ilə;
- başın karandaş formalı hissəsində iti ucluğa yaxın məsafədə açıq yaşıl rəngli bantın mövcudluğu ilə;
- qızın yaşıl rəngli donunun qısa, klyoş formada yerinə yetirilməsi ilə;
- təsvirdə qızın sol əlinin açıq şəkildə, sağ qolunun isə qatlanmış formada yerinə yetirilmiş, əlində qırmızı balaca kitabçanı tutması ilə;
- qrafik təsvirdə qız fiqurunun ayaqlarında ağ rəngli corabların və qırmızı rəngli ayaqqabının olması ilə;



(21) S 2019 0023

(22) 13.02.2019

(51) 32-00

**(71) "İNCİ GROUP OF COMPANIES" MMC
(AZ)**

(72) Quliyev Rəmzi Dünyamalı oğlu (AZ)

(54) SƏTH ÜÇÜN QRAFİK TƏSVİR

(57) Mühüm əlamətlərin siyahısı.

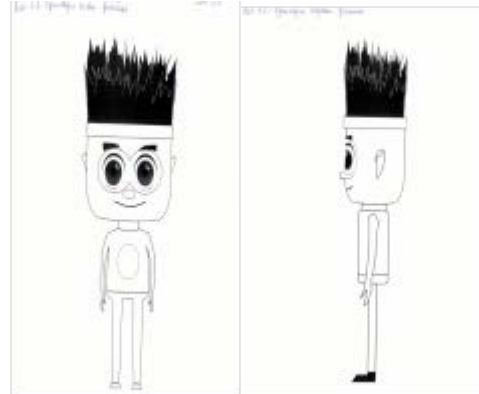

Təqdim olunan “Səth üçün qrafik təsvir” sənaye nümunəsi aşağıdakı mühüm əlamətləri ilə xarakterizə olunur:

- qrafik təsvirin üslublaşdırılmış oğlan fiquru şəklində yerinə yetirilməsi ilə;
- təsvirdə oğlanın başının aşağı hissəsinin oval, yuxarı hissədən isə fırçanın ucluğu şəklində yerinə yetirilməsi ilə;
- başın öndən böyük hissəni tutan oyuğun içərisində yerləşən dəyirmi gözlərin və böyüdülmüş göz bəbəyinin mövcud olması ilə;
- oğlan təsvirinin ağızının təbessüm təsviri yaradan qövsşəkilli xətt formada şəkildə yerinə yetirilməsi ilə;
- burnunun balaca, yumru qabarıqlı formada yerinə yetirilməsi ilə;
- başındakı fırçaya bənzər formanın aşağı hissəsində gümüşü rəngli haşiyəli elementin mövcud olması ilə;
- qolların sinə üzərində çarpaz yığılmış şəkildə yerinə yetirilməsi ilə;
- təsvirdə üzərində ağ rəngli qırmızı haşiyəli önlük ilə birlikdə tünd göy rəngdə köynəyin və açıq qırmızı rəngli şalvarın, ayaqlarında göy rəngli ayaqqabının olması ilə;



AZƏRBAYCAN RESPUBLİKASININ DÖVLƏT REYESTRİNƏ DAXİL EDİLMİŞ SƏNAYE NÜMUNƏSİ PATENTLƏRİ HAQQINDA MƏLUMATLARIN DƏRCİ

(11) S 2019 0029
(51) 01-03
(44) 30.07.2018

(21) S2018 0020
(22) 13.06.2018

- həcm səthinin hər tərəfində dəyirmi kəsiyə tərəf daralan uzununa relyef zolaqların mövcud olması ilə.

(71)(73) "HƏYAT QİDA" MMC (AZ)

(72) İbadov İlqar Famil oğlu (AZ)

(54) PENDİR

(57) Təklif edilən "Pendir" sənaye nümunəsi aşağıda sadalanmış xüsusiyyətləri ilə səciyyələnir:

Foto 1. Öndən görünüşü

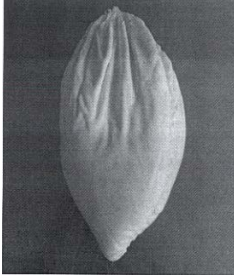

- pendirin həcmli ellipsoid şəklində yerinə yetirilməsi ilə;

Foto 2. Arxadan görünüşü



- pendirin yan tərəfləri qabarıq, köndələn səthin birinin dəyirmiləşmiş, digərinin isə dartılmış şəkildə "öküz ürəyi" formasında yerinə yetirilməsi ilə;

Foto 3. Yandan görünüşü

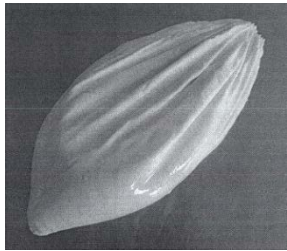

(11) S 2019 0026
(51) 06-01
(44) 30.07.2018

(21) S2018 0010
(22) 12.03.2018

(71)(73) Əliyev Saleh Təvəkgül oğlu (AZ)

(72) Əliyev Saleh Təvəkgül oğlu (AZ)

(54) YUMŞAQ MEBEL ƏŞYALARI (3 variant)

(57) Təqdim olunan "Yumşaq mebel əşyası" 1-ci variant aşağıdakı mühüm əlamətlər məcmusu ilə xarakterizə olunur:

Variant 1



- kompozisiya elementlərinin tərkibi: divan və iki kreslodan ibarət olması ilə;

- divan konstruksiyasının çarpayı şəklinə salınmaq imkanı ilə yerinə yetirilməsi;

- divan və kreslonun 2 tipli ayaqlarının mövcudluğu ilə: yan tərəflərinin altında fiqurlu qısa ayaqların, özülün altında yarım silindrşəkilli qısa ayaqların olması ilə;

- oturacaq və çıxarılabılən yastıqların açıq qəhvəyi rəngli üzülük materialı enli xana əmələ gətirməklə üfüqi və şaquli dekorativ xətlərlə tərtib olunması ilə;

- çıxarılabılən yastıqların düzbucaq formada yerinə yetirilməsi ilə;

- məmulatın yüngül səlis formada yerinə yetirilməsi ilə;

- divan və kreslonun yan tərəflərinin qabarıq oval şəklində yerinə yetirilməsi ilə;

- divan və kreslonun yan tərəflərinin üfüqi istiqamətdə dekorativ xətlərlə üzülük parçasının bəzədilməsi ilə;

- divan və kreslonun yan tərəflərinin daxili və üst tərəfdən qoltuqlarla əhatə olunması ilə;

- qoltuqların yuxarı və daxili tərəfində sırtlıq dekorativ işləmələrin olması ilə;

- qoltuqlar və özülü tünd qəhvəyi rənglə yerinə yetirilməsi ilə;

Təqdim olunan “Yumşaq mebel əşyası” 2-ci variant aşağıdakı mühüm əlamətlər məcmusu ilə xarakterizə olunur:

Variant 2



- kompozisiya elementlərinin tərkibi: oturacaq, söykənəcək, özül, qoltuqları olan yan tərəflər və söykənəcəyin çıxarılabılən yastıqları, dekorativ yastıqlarla yerinə yetirilməsi;

- divanın künc konstruksiyası formasında yerinə yetirilməsi ilə;

- divan konstruksiyasının çarpayı şəklinə salınmaq imkanı ilə yerinə yetirilməsi;

- divanın mərkəzdəki künc seksiya olmaqla üç seksiya şəklində işlənməsi ilə;

- oturacağın seksiyalarının uzunluğuna görə müxtəlif ölçüdə olması ilə;

- oturacağın seksiyalarının tünd bej rəngli materialı üzərində enli xana əmələ gətirməklə üfüqi və şaquli dekorativ xətlərin mövcudluğu ilə;

- künc seksiyasının söykənəcək hissəsinin özülünün dəyirmişəkilli, digər iki seksiyaların söykənəcək hissəsinin özülünün düzbucaq formada olması ilə;

- söykənəclərin çıxarılabılən iki orta künc yastıqları güllü dekorativ üzlük materialla, digər üç çıxarıla bilən yastıqlar isə kənarları tünd qəhvəyi rənglə haşiyələnmiş açıq bej rəngli materialla üzlənməsi ilə;

- məmulatın yüngül səlis formada yerinə yetirilməsi ilə;

- yan tərəflərin, qoltuqların enli düzbucaq şəklində yerinə yetirilməsi ilə;

- divanın 2 tipli ayaqların mövcudluğu ilə: yan tərəflərinin altında yastı düzbucaq formalı ayaqların, özülün altında yarım silindrşəkilli qısa ayaqların olması ilə.

Təqdim olunan “Yumşaq mebel əşyası” 3-cü variant aşağıdakı mühüm əlamətlər məcmusu ilə xarakterizə olunur:

Variant 3



- kompozisiya elementlərinin tərkibi: oturacaq, söykənəcək, özül, qoltuqları olan yan tərəflər və söykənəcəyin çıxarılabılən yastıqları ilə yerinə yetirilməsi;

- divanın künc konstruksiyası formasında yerinə yetirilməsi ilə;

- divan konstruksiyasının çarpayı şəklinə salınmaq imkanı ilə yerinə yetirilməsi;

- divanın mərkəzdəki künc seksiya olmaqla üç seksiya şəklində işlənməsi ilə;

- oturacağın seksiyalarının uzunluğuna görə müxtəlif ölçüdə olması ilə;

- künc seksiyasının söykənəcək hissəsinin özülünün dəyirmişəkilli, digər iki seksiyaların söykənəcək hissəsinin özülünün düzbucaq formada olması ilə;

- söykənəcəyin çıxarıla bilən yastıqların düzbucaq formada yerinə yetirilməsi ilə;

- oturacaq və çıxarılabılən yastıqların açıq qəhvəyi rəngli üzlük materialı enli xana əmələ gətirməklə üfüqi və şaquli dekorativ xətlərlə tərtib olunması ilə;

- divan və kreslonun yan tərəflərinin qabarıq oval şəklində yerinə yetirilməsi ilə;

- divan və kreslonun yan tərəflərinin üfüqi istiqamətdə dekorativ xətlərlə üzlük parçasının bəzədilməsi ilə;

- divanın yan tərəflərinin daxili və üst tərəfdən qoltuqlarla əhatə olunması ilə;

- qoltuqların yuxarı və daxili tərəfində sıyrıqlı dekorativ işləmələrin olması ilə;

- qoltuqlar və özülü tünd qəhvəyi rənglə yerinə yetirilməsi ilə.

(11) S 2019 0025
(51) 06-05
(44) 30.07.2018

(21) S2018 0009
(22) 12.03.2018

(71)(73) Əliyev Saleh Təvəkgül oğlu (AZ)

(72) Əliyev Saleh Təvəkgül oğlu (AZ)

(54) KÜNC MƏTBƏX MEBEL DƏSTİ

(57) Təqdim olunan “Künc mətbəx mebel dəsti” aşağıdakı mühüm əlamətlər məcmusu ilə xarakterizə olunur:

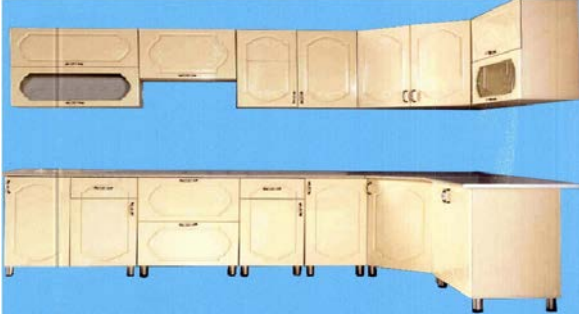

- mətbəx mebeli İki hissədən ibarət künc konstruksiya formasında yerinə yetirilməsi ilə;
- mebelin yuxarı seksiyaları divara bərkidilmiş asma dolab şəklində, aşağı hissədə isə ayaqlar ilə döşəmə üstündə sabit dayanaqlı vəziyyətdə dolabların olması ilə;
- mebel dəstinin yuxarı hissəsi beş seksiyadan ibarət olması ilə;
- mebelin birinci və beşinci seksiyalarının dolabları iki qapıdan ibarət, yuxarı istiqamətə açılan vəziyyətdə tərtib olunması ilə;
- yuxarı hissəsinin birinci və beşinci seksiyasının aşağı dolabının qapılarında xonçaşəkilli çərçivəyə salınmış mat şüşənin olması ilə;
- yuxarı hissəsinin ikinci seksiyasının dolabı digər seksiyalardakı dolablara nisbətən ensiz düzbucaqlı formada üfüqi istiqamətə açılan birqapılı şəkildə tərtib olunması ilə;
- yuxarı hissəsinin üçüncü və dördüncü seksiyalarının dolabları ikiqapılı formada şaquli istiqamətdə açılan şəkildə hazırlanması ilə;
- mebelin aşağı hissəsinin yeddi seksiyadan ibarət olması ilə;
- aşağı hissənin ikinci və dördüncü seksiyalarının dolabları kiçik siyirtmədən və şaquli istiqamətdə açılan bir qapıdan ibarət olması ilə;

- aşağı hissənin üçüncü seksiyası üfüqi istiqamətdə açılan ikiqapılı dolabdan ibarət olması ilə;
- aşağı hissənin birinci, beşinci və altıncı seksiyaları şaquli istiqamətli yan tərəfə açılan birqapılı dolab şəklində hazırlanması ilə;
- aşağı hissənin yeddinci seksiyası şaquli istiqamətli yan tərəfə açılan ikiqapılı dolabdan ibarət olması ilə;
- dolabların səthi xonçaşəkilli batıq qanovla bəzədilməsi ilə;
- mətbəx mebelinin hər bir seksiyasının altında boruşəkilli qısa ayaqların mövcudluğu ilə;
- mətbəx mebel dəsti açıq krem rəngdə tərtib olması ilə;
- mətbəx mebeli dəstinin qapı dəstəklərinin qızılı rəngli materialla tərtib olunması ilə.

(11) S 2019 0027
(51) 06-05
(44) 30.07.2018

(21) S2018 0011
(22) 12.03.2018

(71)(73) Əliyev Saleh Təvəkgül oğlu (AZ)

(72) Əliyev Saleh Təvəkgül oğlu (AZ)

**(54) QONAQ OTAĞI ÜÇÜN MEBEL DƏSTİ
(4 variant)**

(57) Təqdim olunan “Qonaq otağı üçün mebel dəsti” 1-ci variant aşağıdakı mühüm əlamətlər məcmusu ilə xarakterizə olunur:

Variant 1

- qonaq dəstinin kompozisiya elementlərinin tərkibi: iki dolabdan, komod güzgü ilə, televizor altlığı, yemək masasından ibarət olması ilə;

- bür qapılı dolabın düzbucaq paralepiped formasında yerinə yetirilməsi ilə;
- dolab qapısının çərçivəyə alınmış fiqurlu şüşədən olması ilə;
- ikiqapılı dolab düzbucaq paralepiped formasında yerinə yetirilməsi ilə;
- dolabın hər iki qapısının çərçivəyə alınmış fiqurlu şüşədən olması ilə;
- hər iki dolab qapılarının aşağı hissələri dalğavari formada və üzərində qızılı rəngli qabarıqlı abstrakt fiqurlu dekorativ elementlərin olması ilə;
- dolab qapılarının dəstəyinin damla formalı metaldan hazırlanması ilə;
- dolabların altında dördfiqurlu qızılı rəngli qısa ayaqların mövcudluğu ilə
- dolabın üç ədəd şüşəli daxili rəflərin mövcudluğu ilə;
- masanın üst hissəsinin çərçivəyə salınmış formada yerinə yetirilməsi ilə;
- masanın ayaqlarının yuxarı hissədə qabarıq və daha enli şəkildə, aşağı hissənin isə çökük və daha ensiz şəkildə yerinə yetirilməsi ilə;
- masanın ensiz düzbucaq formalı yan tərəflərinin ortasında qızılı rəngli qabarıq formada abstrakt fiqurlu işləmənin mövcudluğu ilə;
- televizor altlığı enli düzbucaq formalı söykənəkdən və ona aşağı hissədən bitişik iki fiqurlu qızılı rəngli qısa ayaqlara malik bir siyirtməli dolabdan ibarət olması ilə;
- televizor altlığının söykənək hissəsinin yuxarı hissəsi qızılı rəngli qövs formada naxışlı dekorativ elementlə bəzədilməsi ilə;
- televizor altlığının söykənək hissəsində iki kiçik rəflərin mövcudluğu ilə;
- televizor altlığının qapılarının aşağı hissələri dalğavari formada olması, üz səthinin isə qızılı rəngli materialdan abstrakt formalı dekorativ naxışla bəzədilməsi ilə;
- güzgülü komodun düzbucaq formasında yerinə yetirilməsi ilə;
- güzgülü komodun dolab hissəsi iki seksiyalı olması və şaquli vəziyyətdə yan tərəflərə açılan dörd qapının mövcudluğu ilə;
- güzgülü komodun qapılarının aşağı hissələri dalğavari formada olması, üz səthinin isə qızılı rəngli materialdan

abstrakt formalı dekorativ naxışla bəzədilməsi ilə;

- güzgülü komodun qapılarının dəstəyi damla formalı metaldan hazırlanması ilə;
- komodun güzgüsü yuxarı tərəfdən qövs formada qızılı rəngli naxışlı dekorativ elementlə, yan tərəflərdən isə damla formalı dekorativ elementlə bəzədilməsi ilə;
- güzgülü komodun beş ədəd qızılı rəngli qısa ayaqlara malik olması ilə;
- qonaq dəstəsinin üzlük materialı krem rəngli olaraq yerinə yetirilməsi ilə.

Təqdim olunan "Qonaq otağı üçün mebel dəsti" 2-ci variant aşağıdakı mühüm əlamətlər məcmusu ilə xarakterizə olunur:

Variant 2



- qonaq dəstəsinin kompozisiya elementlərinin tərkibi: dolab, komod güzgü ilə, televizor altlığı, yemək masasından ibarət olması ilə;
- dolab düzbucaq paralepiped formasında, şüşə qapılı və iki siyirtmədən ibarət hazırlanması ilə;
- dolabın üstünün qövsvari fiqurlu tağının orta hissəsində oval formalı dekorativ elementin olması ilə;
- dolabın hər bir siyirtməsinin yan tərəflərində iki ədəd sarı metal naxışlı dəstəklərin mövcudluğu ilə;
- dolabın üç ədəd şüşəli daxili rəflərin mövcudluğu ilə;
- dolabın fiqurlu qısa ayaqlara malik olması ilə;
- masanın üst hissəsinin çərçivəyə salınmış dördbucaq formada yerinə yetirilməsi ilə;
- masanın ayaqlarının düzbucaq formada yan tərəflərdən iri başlığa malik boltlarla birləşməsi ilə;

- televizor altlığı düzbucaq formasında, aşağı hissəsi birsiyirtməli dolabdan, yuxarı hissəsi isə açıq rəflərdən ibarət olması ilə;
- televizor altlığının fiqurlu qısa ayaqlara malik olunması ilə;
- güzgülü komod düzbucaq formasında yerinə yetirilməsi ilə;
- güzgülü komodun dolab hissəsi iki seksiyalı olması və şaquli vəziyyətdə yan tərəflərə açılan dörd qapının mövcudluğu ilə;
- güzgülü komodun qapılarının dəstəyi naxışlı qızılı metaldan hazırlanması ilə;
- komodun güzgüsünün nazik dekorativ çərçivəyə salınmış, yuxarı hissədən qövşəkilli formada olması ilə;
- güzgülü komodun beş ədəd qısa ayaqlara malik olması ilə;
- dəstin üzlük materiallarının krem rəngli olaraq yerinə yetirilməsi ilə.

Təqdim olunan "Qonaq otağı üçün mebel dəsti" 3-cü variant aşağıdakı mühüm əlamətlər məcmusu ilə xarakterizə olunur:

Variant 3



- qonaq dəstinin kompozisiya elementlərinin tərkibi: dolab, komod güzgü ilə, televizor altlığı, yemək masasından ibarət olunması ilə;
- dolab düzbucaq paralepiped formasında, şüşə qapılı və iki siyirtmədən ibarət hazırlanması ilə;
- dolabın üstünün qövsvari tağının orta hissəsində dekorativ naxışlı elementin olması ilə
- dolabın hər bir siyirtməsinin yan tərəflərində iki ədəd sarı metal naxışlı dəstəklərin mövcudluğu ilə;
- dolabın iki ədəd şüşəli daxili rəflərin mövcudluğu ilə;

- dolabın aşağı hissəsində plankanın kəsik, yastı görünüşlü formada ayaqların olması ilə;
- masanın üst hissəsinin dördbucaq formada yerinə yetirilməsi ilə;
- masanın yan tərəfləri kəsik planka formasında yerinə yetirilməsi ilə;
- masanın ayaqlarının düzbucaq formada yan tərəflərdən iri başlığa malik boltlarla birləşməsi ilə;
- televizor altlığı düzbucaq formasında, aşağı hissəsi bir siyirtməli dolabdan, yuxarı hissəsi isə açıq rəflərdən ibarət olması ilə;
- televizor altlığının aşağı hissəsində plankanın, kəsik yastı görünüşlü ayaqların olması ilə;
- güzgülü komod düzbucaq formasında yerinə yetirilməsi ilə;
- güzgülü komodun dolab hissəsi ikiseksiyalı olması və şaquli vəziyyətdə yan tərəflərə açılan dörd qapının mövcudluğu ilə;
- güzgülü komodun qapılarının dəstəyinin naxışlı qızılı metaldan hazırlanması ilə;
- komodun güzgüsü nazik çərçivəyə salınmış düzbucaq şəkilli, yuxarı hissədən isə qövsvari formada və üzərində dekorativ naxışın olması ilə;
- güzgülü komodun aşağı hissəsi plankanın kəsik, yastı görünüşlü formada ayaqların olması ilə;
- dəstin üzlük materiallarının krem rəngli olaraq yerinə yetirilməsi ilə.

Təqdim olunan "Qonaq otağı üçün mebel dəsti" 4-cü variant aşağıdakı mühüm əlamətlər məcmusu ilə xarakterizə olunur:

Variant 4

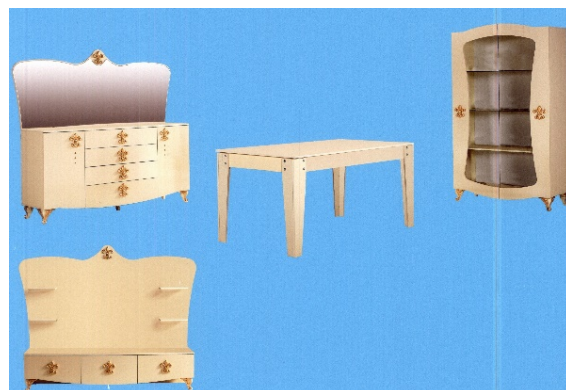

- qonaq dəstinin kompozisiya elementlərinin tərkibi: dolab, komod güzgü ilə, televizor altlığı, yemək masasından ibarət olması ilə;

- dolab düzbucaq paralelepiped formasında, şüşə qapılı olması ilə;

- dolabın qapı şüşələrinin yuxarı və aşağı tərəfdən enli qövs, kənar tərəfləri isə batıq oval formada yerinə yetirilməsi ilə;

- dolabın iki ədəd şüşəli rəflərin və bir ədəd taxtadan daxili rəfin mövcudluğu ilə;

- dolabın qapılarının kənar tərəflərinin orta hissəsində qızılı rəngli materialdan ajur tipli dekorlu elementlə tərtib olunması ilə;

- dolabın sarı rəngli materialla dörd ədəd qısa fiqurlu ayaqlara malik olması ilə;

- masanın üst hissəsinin çərçivəyə salınmış dördbucaq formada yerinə yetirilməsi ilə;

- masanın ayaqlarının həndəsi fiqur formada, yan tərəflərdən isə iri başlığa malik boltlarla birləşməsi ilə;

- televizor altlığı enli dalğavari formalı söykənəcdən və ona aşağı hissədən bitişik ikifiqurlu sarı rəngli qısa ayaqlara malik üçsiyirtməli dolabdan ibarət olması ilə;

- televizor altlığının söykənək hissəsinin yuxarı tərəfində qızılı rəngdə ajur tipli dekorativ elementlə bəzədilməsi ilə;

- televizor altlığının söykənək hissəsində dörd kiçik rəflərin mövcudluğu ilə;

- televizor altlığının söykənək hissəsinin yuxarı tərəfinin orta hissəsində və siyirtmələrin səthi üzərində sarı rəngli, naxışlı fiqurla bəzədilməsi ilə;

- televizor altlığının qapılarının aşağı hissələri oval formada olması, üz səthinin isə qızılı rəngli materialdan ajur tipli dekorativ elementlə bəzədilməsi ilə;

- güzgülü komodun dolab hissəsi şaquli vəziyyətdə yan tərəflərə açılan ikiqapılı və orta hissədə dörd siyirtməli yerinə yetirilməsi ilə;

- güzgülü komodun hər bir siyirtməsinin orta hissəsində və qapıların üzərində qızılı rəngdə ajurlu dəstəklərin mövcudluğu ilə;

- komodun güzgüsü nazik çərçivəyə salınmış düzbucaqşəkilli, yuxarı hissədən isə dalğavari formada və üzərində dekorativ naxışın olması ilə;

- güzgülü komodun beş ədəd qızılı rəngli fiqurlu kiçik ayaqlara malik olması ilə;

- dəstin üzlük materialının krem rəngli yerinə yetirilməsi ilə.

(11) S 2019 0028
(51) 06-05
(44) 30.07.2018

(21) S2018 0012
(22) 12.03.2018

(71)(73) Əliyev Saleh Təvəkgül oğlu (AZ)

(72) Əliyev Saleh Təvəkgül oğlu (AZ)

(54) YATAQ OTAĞI ÜÇÜN MEBEL DƏSTİ
(5 variant)

(57) Təqdim olunan "Yataq otağı üçün mebel dəsti" 1-ci variant aşağıdakı mühüm əlamətlər məcmusu ilə xarakterizə olunur:

Variant 1



- dəstin kompozisiya elementlərinin: dolab, çarpayı, komod güzgü ilə, iki dolabçadan ibarət olması ilə;

- dolabın üçhərəkətli qapıların yerinə yetirilməsi: iki yan güzgülü və bir ön qapıdan ibarət olması ilə;

- dolabın hər iki yan qapılarının güzgüləri qövşşəkilli formada, aşağı və yuxarı tərəfdən qızılı rəngli damla formalı dekorativ elementlə bəzədilməsi ilə;

- dolabın ön hərəkətli qapısının yuxarı hissəsində qızılı rəngli materialdan hazırlanmış qövs formada naxışlı dekorativ elementin olması ilə;

- dolabın ön hərəkətli qapısının üzərində qızılı rəngli uzunsov üçbucaq formasında dekor elementin mövcudluğu ilə;

- dolabın ön hərəkətli qapısının aşağı hissəsində qızılı rəngli materialdan hazırlanmış abstrakt dekor elementin olması ilə;

- dolabın aşağı dayaq hissəsinin plankla şəklində hazırlanması ilə;

- çarpayının enli başlıq və ayaqlıq söykənəcəkdən hazırlanması ilə;
- çarpayının başlıq söykənəcəyinin “kəpənək” formada yerinə yetirilməsi ilə;
- çarpayının başlıq söykənəcəyi qızılı rəngli materialdan hazırlanmış dalğavari formada dekor elementlə bəzədilməsi ilə;
- çarpayının başlıq söykənəcəyinin bej rəngli üzlük materialı üzərində sıyrılı rombşəkilli işləmələrin və dekorativ daşlarla bəzədilməsi ilə;
- çarpayının ayaqlıq söykənəcəyinin fiqurlu dekorativ elementlərlə bəzədilməsi ilə;
- çarpayının yan dolabçalarının düzbucaq formalı bir siyirtmə şəklində, üzərində qızılı rəngli fiqurlu dekor elementlə bəzədilməsi ilə;
- dolabçaların yan tərəflərində fiqurlu kiçik ayaqların olması ilə;
- dolabçaların siyirtmələrinin üzərində qızılı rəngli damlaşəkilli dəstəyin olması ilə;
- güzgülü komod düzbucaq formasında üçsiyirtməli şəkildə yerinə yetirilməsi ilə,
- güzgülü komodon aşağı siyirtməsinin üzərində dalğavari formada qızılı rəngli dekorativ elementin mövcudluğu ilə;
- güzgülü komod qızılı rəngli materialdan hazırlanmış fiqurlu qısa ayaqlara malik olunması ilə;
- komodon iki müxtəlif formalı güzgülərin bir-birinə bitişik formada yerinə yetirilməsi ilə;
- güzgünün biri oval formalı, digəri isə qövşşəkilli formada qızılı materialla çərçivələnməsi ilə;
- hər iki güzgünün yuxarı birləşmə hissələri qızılı rəngli dekorativ fiqurla bəzədilməsi ilə;
- dolabın qapısının, çarpayı yanındakı dolabçaların və güzgülü komodon siyirtmələrinin üzərində dekorativ incə xətlərin olması ilə.

Təqdim olunan “Yataq otağı üçün mebel dəsti” 2-ci variant aşağıdakı mühüm əlamətlər məcmusu ilə xarakterizə olunur:

Variant 2

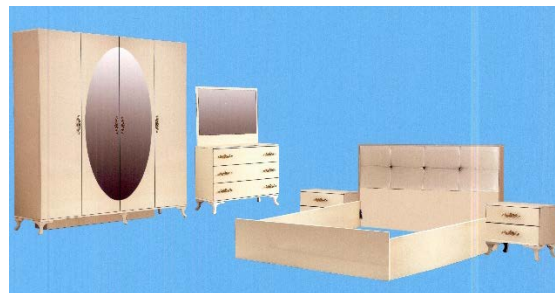

- kompozisiya elementlərinin tərkibi: dolab, çarpayı, komod güzgü ilə, iki dolabçadan ibarət tərkibi ilə;
 - dolabın dörd qapılı formada, orta qapılarında oval formalı güzgünün olması ilə;
 - dolabın alt hissəsində beş ədəd fiqurlu formalı qısa ayaqların və orta hissədən düzbucaq formalı dayağın olması ilə;
 - dolabın qapılarının üzərində qızılı rəngli metaldan hazırlanmış dekorativ fiqurlu dəstəyin olması ilə;
 - çarpayının başlıq söykənək və ensiz ayaqlıq söykənəcəkdən ibarət olması ilə;
 - çarpayının başlıq söykənəcəyinin bej rəngli üzlük materialında enli xana əmələ gətirməklə, üfqi və şaquli dekorativ xətlərin olması və qaşlarla bəzədilməsi ilə;
 - çarpayının ayaqlıq söykənəcəyi ensiz düzbucaqlı formaya malik olması ilə;
 - çarpayının yanındakı dolabçalar düzbucaq formalı ikisiyirtməli şəkildə, üzərində qızılı rəngli metaldan hazırlanmış naxışlı dəstəyin olması ilə;
 - dolabçaların altında dörd ədəd fiqurlu qısa ayaqların olması ilə;
 - güzgülü komodon düzbucaqlı paralelipiped formalı üçsiyirtməli şəkildə tərtib edilməsi ilə;
 - komodon güzgüsü çərçivəyə alınmış düzbucaqlı paralelipiped formada yerinə yetirilməsi ilə;
 - komodon siyirtmələrinin hər iki yan tərəflərində qızılı rəngli metaldan hazırlanmış fiqurlu dəstəklərin olması ilə;
 - güzgülü komodon alt hissəsində dörd ədəd fiqurlu qısa ayaqların olması ilə.
- Təqdim olunan “Yataq otağı üçün mebel dəsti” 3-cü variant aşağıdakı mühüm əlamətlər məcmusu ilə xarakterizə olunur:

Variante 3



- dəstin kompozisiya elementlərinin tərkibi: dolab, çarpayı, komod güzgü ilə, iki dolabçadan ibarət olması ilə;
- dolabın dörd qapılı formada, orta qapılarında güzgünün olması ilə;
- güzgünün, dolabın qapılarının hündürlüyü boyunca uzunsov, yuxarı və aşağı hissələrində isə dalğavari formada yerinə yetirilməsi ilə;
- dolabın yan qapılarının və tağının tən ortasında qızılı rəngli dekorativ ajurlu elementin olması ilə;
- dolabın hər iki yan qapılarında qızılı rəngli metaldan hazırlanmış dekorativ naxışlı dəstəklərin mövcudluğu ilə;
- çarpayı enli başlıq və ayaq söykənəcəklərdən tərtib olunması ilə;
- başlıq söykənəcəyin dalğavari formada, tağın ortasında isə qızılı rəngli materialdan hazırlanmış ajur tipli dekorativ elementin mövcudluğu ilə;
- çarpayının ayaq söykənəcəyinin aşağı və yuxarı tərəfləri dalğavari formada yerinə yetirilməsi ilə;
- çarpayının başlıq və ayaq söykənəcəyinin bordo rəngli üzlük materialının üzərində sıyrıqlı rombşəkilli işləmələrin və dekorativ daşlarla bəzədilməsi ilə;
- komodun güzgüsünün yuxarı hissəsi dalğavari formada, tağın orta hissəsində isə qızılı rəngli ajur tipli dekorativ elementin mövcudluğu ilə;
- komodun şaquli istiqamətdə açılan bir qapılı dolabdan və üç siyirtmədən, səthinin isə qızılı rəngli ajur tipli dekorativ elementlə bəzədilməsi ilə;

- güzgülü komodun ön tərəfinin aşağı hissəsi dalğavari formada yerinə yetirilməsi ilə;
- çarpayı yanındakı dolabçalar düzbucaqlı paralelipiped formalı, birsiyirtməli şəkildə, üzərində qızılı rəngli materialdan hazırlanmış ajur tipli dekorativ elementin və dörd ədəd fiqurlu qısa ayaqların olması ilə;
- çarpayı yanındakı dolabçanın siyirtməsinin ön tərəfinin aşağı hissəsi dalğavari formada yerinə yetirilməsi ilə.

Təqdim olunan "Yataq otağı üçün mebel dəsti" 4-cü variant aşağıdakı mühüm əlamətlər məcmusu ilə xarakterizə olunur:

Variante 4

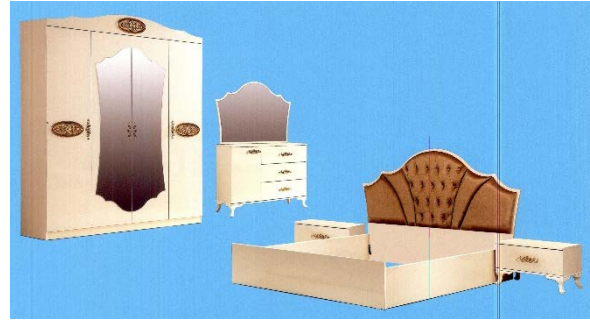

- dəstin kompozisiya elementlərinin tərkibi: dolab, çarpayı, komod güzgü ilə, iki dolabçadan ibarət olması ilə;
- dolabın dördqapılı formada, orta qapılarında güzgünün olması ilə;
- güzgünün, dolabın qapılarının hündürlüyü boyu uzunsov, yuxarı və aşağı hissələrdə isə qövsvari formada yerinə yetirilməsi ilə;
- dolabın qövsvari tağının və yan qapılarının tam ortasında qızılı rəngli, naxışlı oval fiqurun mövcudluğu ilə;
- dolabın qapılarında qızılı rəngli metaldan hazırlanmış naxışlı dəstəklərin olması ilə;
- dolabın aşağı dayaq hissəsinin planka şəklində hazırlanması ilə;
- çarpayının enli qövs şəklində başlıq söykənəcək və ensiz düzbucaqşəkilli ayaq söykənəcəyə malik olması ilə;
- çarpayının başlıq söykənəcəyi qəhvəyi rəngli üzlük materialının orta hissəsində kiçik rombşəkilli formada sıyrıqlı, dekorativ daşlarla bəzədilmiş, kənarlardan isə batıq xəttlərlə işlənməsi ilə;
- çarpayının yan dolabları düzbucaq formalı, birsiyirtməli şəkildə, üzərində qızılı rəngli

metaldan hazırlanmış fiqurlu dəstəyin və dörd ədəd fiqurlu qısa ayaqların mövcud olması ilə;

- güzgülü komodun düzbucaq formasında yerinə yetirilməsi ilə;
- komodun şaquli istiqamətdə açılan bir dolabdan və üç siyirtmədən ibarət olması ilə;
- komodun qapılarının üzərində qızılı rəngli, dekorativ naxışlı dəstəklərin mövcudluğu ilə;
- komodun güzgüsü dekorativ çərçivəyə salınmış formada yuxarı hissədən qövşəkilli olaraq yerinə yetirilməsi ilə;
- komodun yan tərəflərinin altında dörd ədəd fiqurlu qısa ayaqların olması ilə.

Təqdim olunan "Yataq otağı üçün mebel dəsti" 5-ci variant aşağıdakı mühüm əlamətlər məcmusu ilə xarakterizə olunur:

Variant 5



- kompozisiya elementlərinin tərkibi: dolab, çarpayı, komod güzgü ilə, iki dolabçadan ibarət olması ilə;
- dolabın dördqapılı formada, orta qapılarında güzgünün olması ilə;
- güzgünün, dolabın qapılarının hündürlüyü boyu uzunsov, yuxarı və aşağı hissələrdə isə qövşəkilli formada yerinə yetirilməsi ilə;
- dolabın yuxarı hissəsində qövşəkilli tağın ortasında qızılı rəngli metaldan hazırlanmış naxışlı dekorativ elementin mövcudluğu ilə;
- dolabın hər iki yan qapılarında qızılı rəngli, metaldan hazırlanmış dekorativ naxışlı dəstəklərin mövcudluğu ilə;
- dolabın aşağı hissəsində plankanın kəsik yastı görünüşlü formada ayaqların olması ilə;
- çarpayı başlıq söykənəcəyi yuxarı hissədən qövşəkilli olmaqla düzbucaq formada, ayaq söykənəcəyi isə ensiz düzbucaq şəkildə olması ilə;

- çarpayının başlıq söykənəcəyinin qövşəkilli tağın orta hissəsində qızılı rəngli dekorativ fiqurun olması ilə;

- çarpayının enli başlıq söykənəcəyinin qəhvəyi rəngli yumşaq üzlük materialında sıyrıqlı rombşəkilli tikilişlərin və dekorativ daşların olması ilə;
- çarpayının yanındakı dolabçalar düzbucaq formalı birsiyirtməli şəkildə, üzərində qızılı rəngli metaldan hazırlanmış naxışlı dəstəyin olması ilə;
- dolabçaların arxa tərəfində qövşəkilli çıxıntının mövcud olması ilə;
- dolabçaların aşağı hissəsində plankanın kəsik yastı görünüşlü formada ayaqların olması ilə;
- güzgülü komod düzbucaqşəkilli formada, şaquli istiqamətdə yana açılan bir qapılı və üç siyirtmədən ibarət olması ilə;
- komodun güzgüsü dekorativ çərçivəyə salınmış formada yuxarı hissədən qövşəkilli olaraq yerinə yetirilməsi ilə;
- güzgülü komodun tağının orta hissəsində qızılı rəngli dekorativ tipli elementin mövcudluğu ilə;
- komodun qapılarının üzərində qızılı rəngli, dekorativ naxışlı dəstəklərin mövcudluğu ilə;
- komodun aşağı hissəsində plankanın kəsik yastı görünüşlü formada ayaqların olması ilə.

“Sənayə nümunələrinin beynəlxalq qeydiyyatı haqqında” Haqa müqaviləsinin Cenevrə aktı çərçivəsində Azərbaycan Respublikasında qorunan sənayə nümunələri barədə məlumatlar

Сведения о международной регистрации промышленных образцов, охраняемые в Азербайджанской Республике в рамках Женевского акта Гаагского соглашения “О международной регистрации промышленных образцов”

(11) DM/202 232
 (15) 15.02.2019
 (22) 15.02.2019
 (28) 1
 (51) 02-03
 (73) CHRISTIAN DIOR COUTURE (FR)
 (72) MARIA GRAZIA CHIURI
 (54) 1. Papaq / 1. Шапка
 (45) 16.08.2019

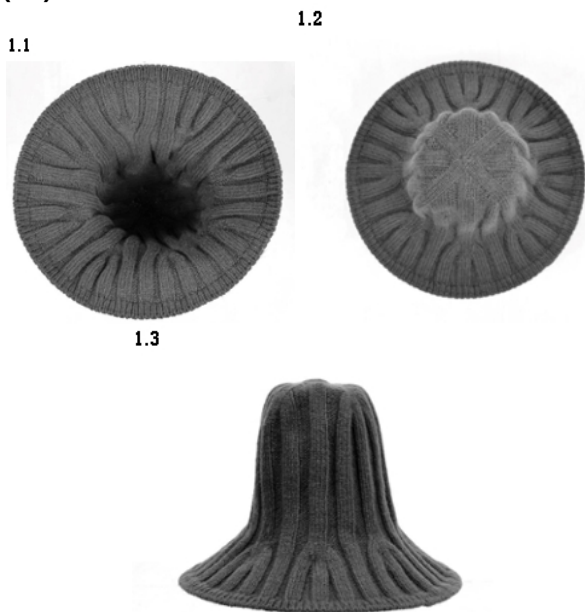

(11) DM/201 898
 (15) 05.03.2019
 (22) 05.03.2019
 (28) 1
 (51) 09-02
 (73) Wolf Plastics Verpackungen GmbH (AT)
 (72) Georg Hirsch
 (54) 1. Voya üçün konteyner / 1. Контейнер для краски
 (45) 19.07.2019

(11) DM/202 255
 (15) 10.10.2018
 (22) 10.10.2018
 (28) 1
 (51) 09-03
 (73) Sayyid Nadimi (US)
 (72) Sayyid Nadimi
 (54) 1. Tütün məhsulları üçün konteyner / 1. Контейнер для табачных изделий
 (45) 16.08.2019

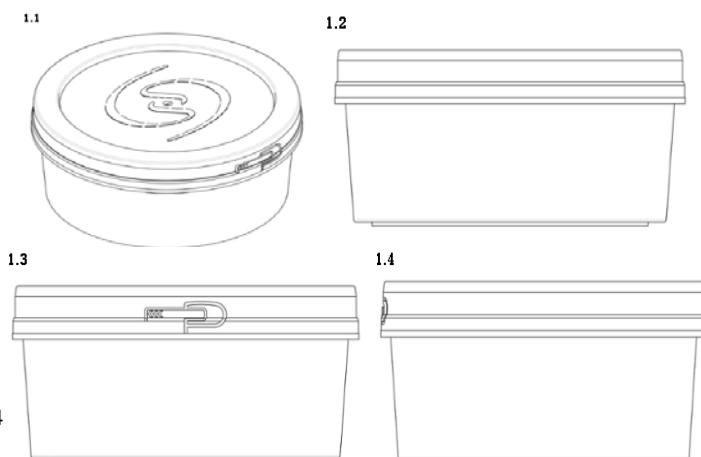

“Sənaye nümunələrinin beynəlxalq qeydiyyatı haqqında” Haaqa müqaviləsinin Cenevrə aktı çərçivəsində Azərbaycan Respublikasında qorunan sənaye nümunələri barədə məlumatlar

09-03 – 10-07

Bülleten № 9. 30.09.2019

DUPORT

**(54) 1.-2. Qol saati / 1.-2. Наручные часы
(45) 30.08.2019**

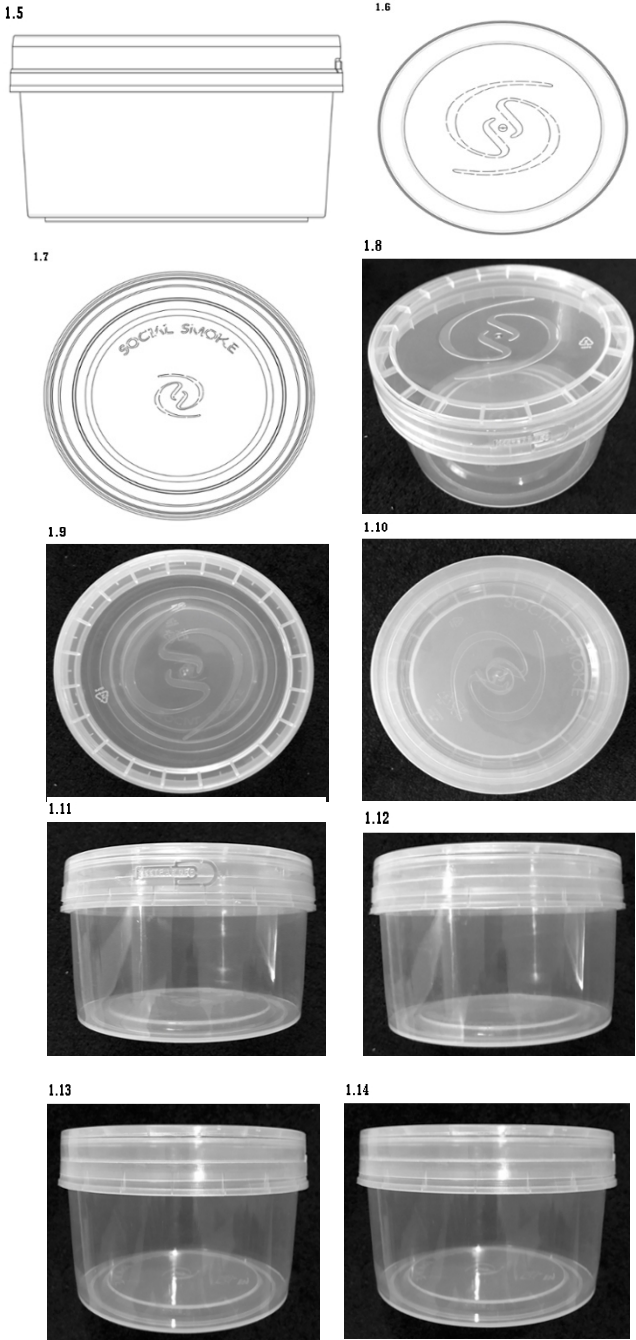

(11) DM/200 704
(15) 28.02.2019
(22) 28.02.2019
(28) 2
(51) 10-02
(73) The Swatch Group Management Services AG (The Swatch Group Management Services SA) (Ltd.) (CH)
(72) 1: Fernando SOARES; 2: Fabrice

11) DM/200 690
(15) 30.01.2019
(22) 30.01.2019
(28) 6
(51) 10-07
(73) HARRY WINSTON SA (CH)
(72) 1: Steve KAMILINDI, 2: Sandra GARSAUD, 3-4: Christophe LASSERRE, 5: Emmanuelle DOMINGUEZ, 6: Sandra GARSAUD

Сведения о международной регистрации промышленных образцов, охраняемые в Азербайджанской Республике в рамках Женевского акта Гаагского соглашения "О международной регистрации промышленных образцов"

10-07 – 10-07

Бюллетень № 9. 30.09.2019

(54) 1. Yırğalanan ağırlıq; 2.-5.; Siferblat;
6. Qol saatının korpusu /
1. Качающийся груз; 2.-5.
Циферблат; 6. Корпус наручных часов
(45) 02.08.2019

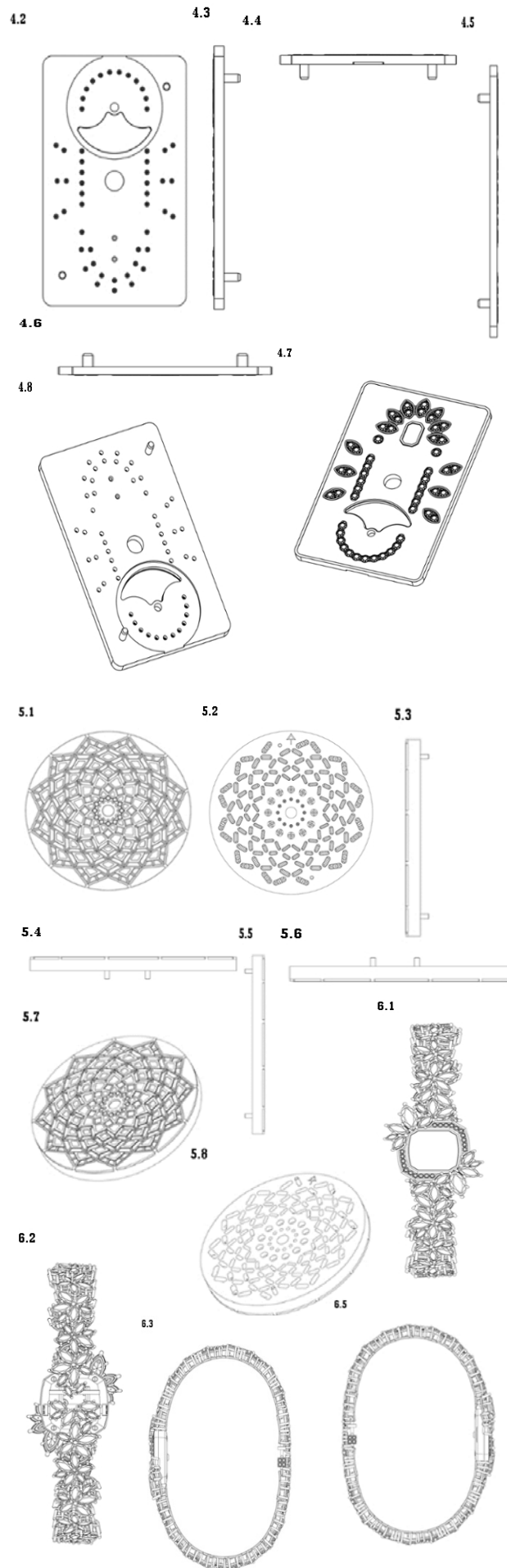
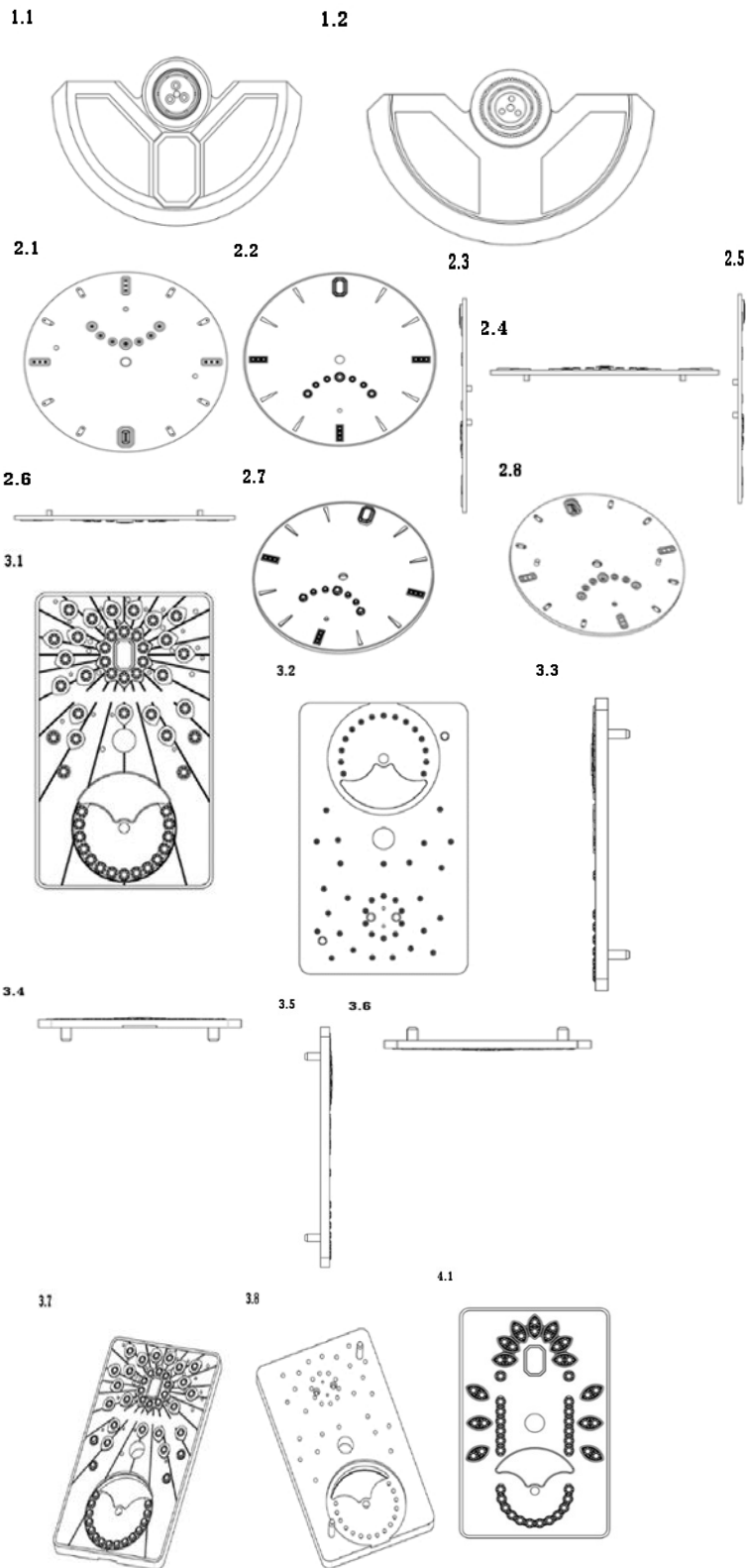

**“Sənaye nümunələrinin beynəlxalq qeydiyyatı haqqında” Haqa müqaviləsinin
Cenevrə aktı çərçivəsində Azərbaycan Respublikasında qorunan sənaye nümunələri
barədə məlumatlar**

10-07 – 11-01

Bülleten № 9. 30.09.2019

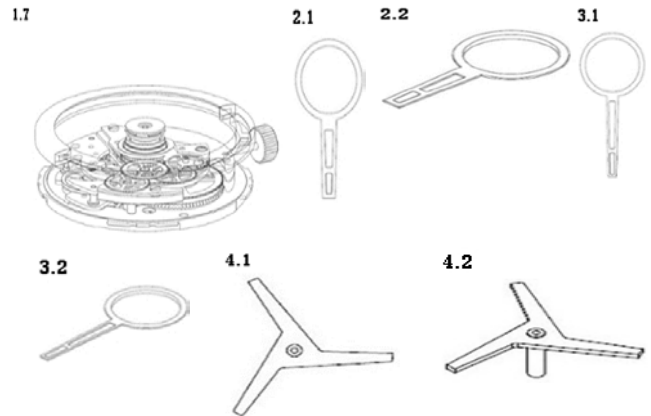
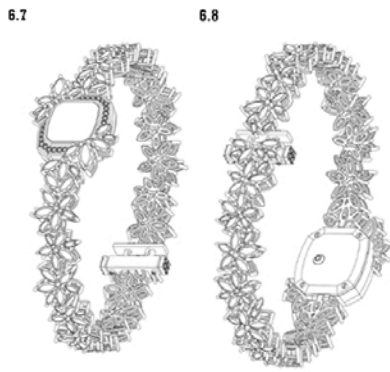

(11) DM/200 716
(15) 28.01.2019
(22) 28.01.2019
(28) 4
(51) 10-07
(73) SWATCH AG (SWATCH SA) (SWATCH LTD.) (CH)
(72) 1:Didier FINK; 1:Yassine Rachdi; 1: Laurent KAELIN; 1: Ivan VILLAR; 1: Dominique BOIZARD; 1: Christophe CATTIN
(54) 1. Saatın hərəkətli hissəsi; 2.-4. Saat əqrəbi /1. Движущиеся часть часов; 2.-4. Стрелка часов
(45) 02.08.2019

(11) DM/200 696
(15) 31.01.2019
(22) 31.01.2019
(28) 2
(51) 11-01
(73) HARRY WINSTON SA (CH)
(72) 1: Chaeree KWON, 2: Rie YATSUGI-KANG
(54) 1. Boyunbağı; 2. Üzük / 1. Ожерелье; 2. Кольцо
(45) 02.08.2019

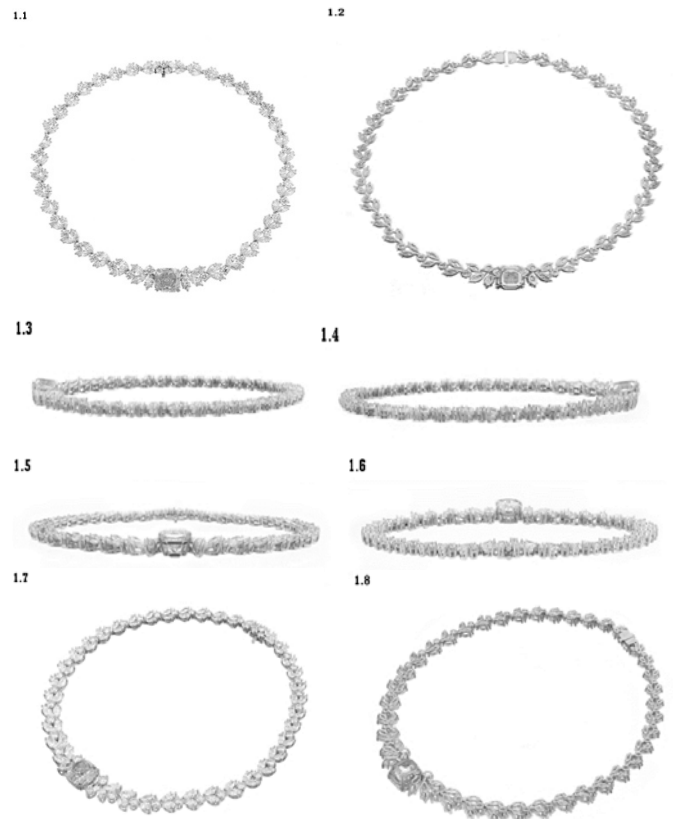
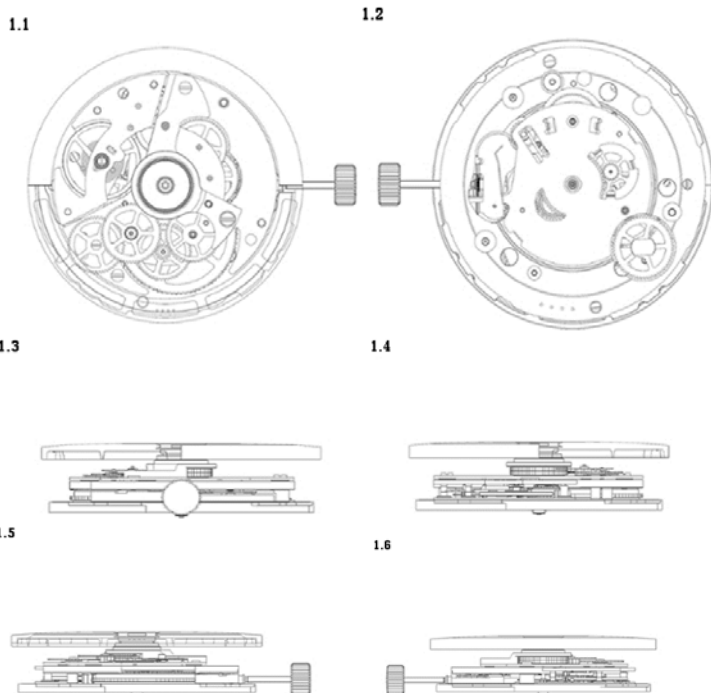

**Сведения о международной регистрации промышленных образцов, охраняемые
в Азербайджанской Республике в рамках Женевского акта Гаагского соглашения
“О международной регистрации промышленных образцов”**

11-01 – 11-01

Бюллетень № 9. 30.09.2019

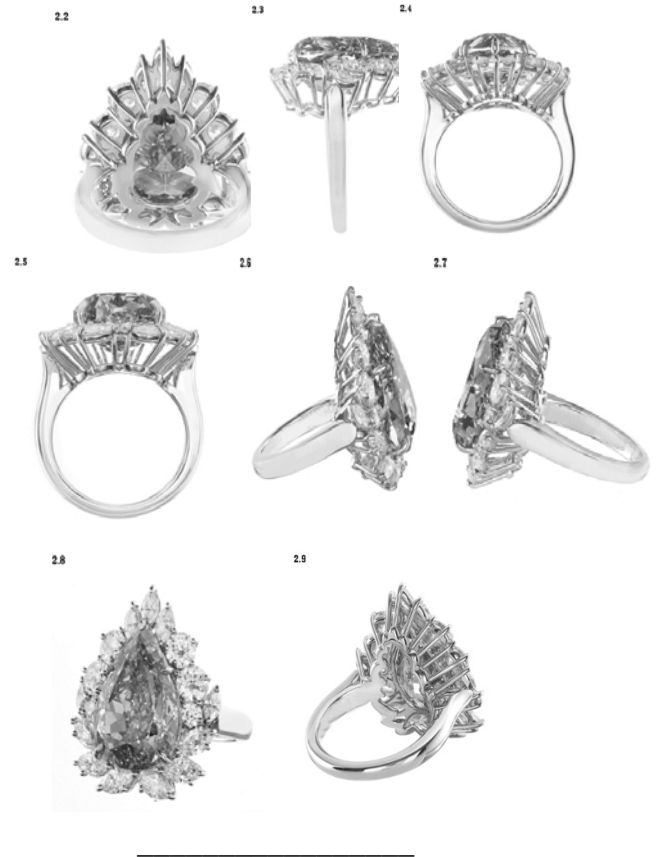

(11) DM/200 703
(15) 11.02.2019
(22) 11.02.2019
(28) 2
(51) 11-01
(73) HARRY WINSTON SA (CH)
(72) 1: Dominique RIVIERE; 2: Rie
YATSUGI-KANG
(54) 1.- 2. Üzük / 1.- 2. Кольцо
(45) 16.08.2019

(11) DM/201 001
(15) 20.02.2019
(22) 20.02.2019
(28) 4
(51) 11-01
(73) HARRY WINSTON SA (CH)
(72) Delphine ABDOURAHIM
(54) 1. Bilərzik; 2. Boyunbağı; 3. Sırğa, 4.
Üzük / 1. Браслет; 2. Ожерелье, 3.
Серьги; 4. Кольцо
(45) 23.08.2019

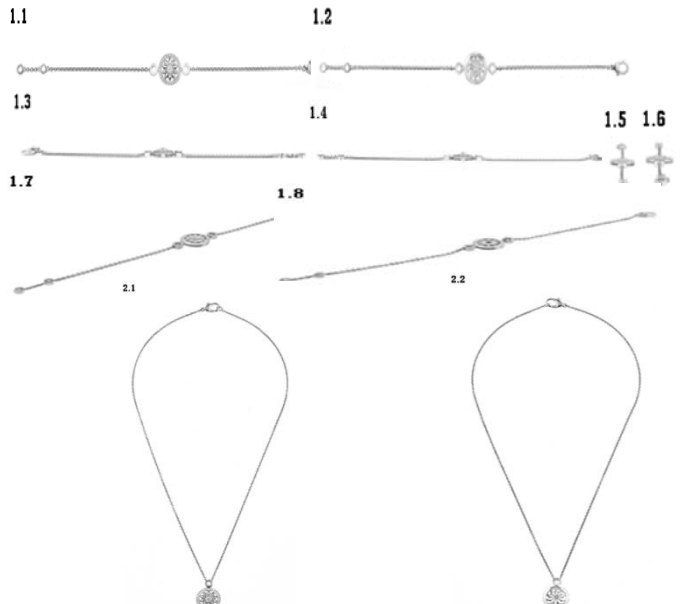

**“Sənaye nümunələrinin beynəlxalq qeydiyyatı haqqında” Haqa müqaviləsinin
Cenevrə aktı çərçivəsində Azərbaycan Respublikasında qorunan sənaye nümunələri
barədə məlumatlar**

11-01 – 16-06

Bülleten № 9. 30.09.2019



(11) DM/201 002
(15) 22.02.2019
(22) 22.02.2019
(28) 1
(51) 11-01
(73) HARRY WINSTON SA (CH)
(72) Emmanuelle DOMINGUEZ
(54) 1. Kulon / 1. Кулон
(45) 23.08.2019

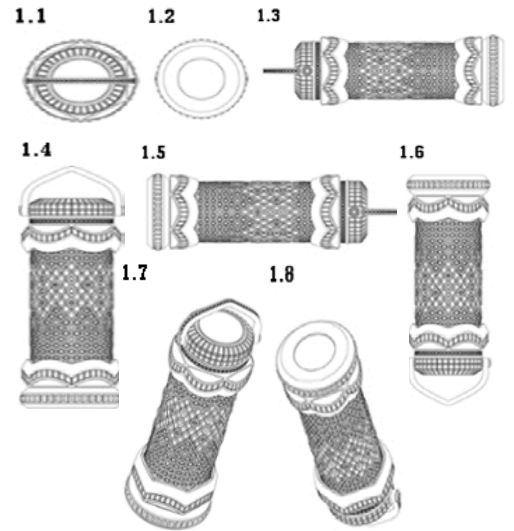

(11) DM/202 050
(15) 20.12.2018
(22) 20.12.2018
(28) 1
(51) 15-05
(73) Pro-Aqua International GmbH (DE)
(72) Jürgen Wehner; Mareike Roth
(54) 1. Tozsoran aksesuarları üçün divar dəstəyi/ 1. Настенный держатель аксессуаров для пылесосов
(45) 02.08.2019



(11) DM/201 965
(15) 13.08.2018
(22) 13.08.2018
(28) 2
(51) 16-06
(73) HAZUKI COMPANY KABUSHIKI KAISHA (JP)
(72) Kenzo MATSUMURA
(54) 1.-2. Böyüdücü eynək / 1.-2. Увеличительные очки
(45) 02.08.2019

Сведения о международной регистрации промышленных образцов, охраняемые в Азербайджанской Республике в рамках Женевского акта Гаагского соглашения "О международной регистрации промышленных образцов"

16-06 – 16-06

Бюллетень № 9. 30.09.2019

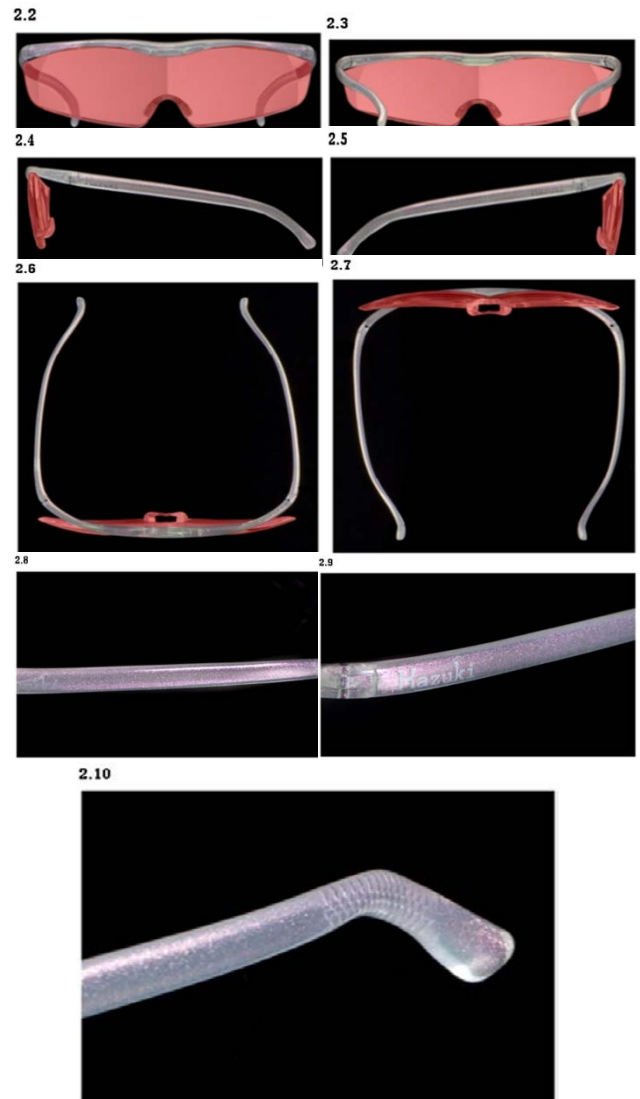
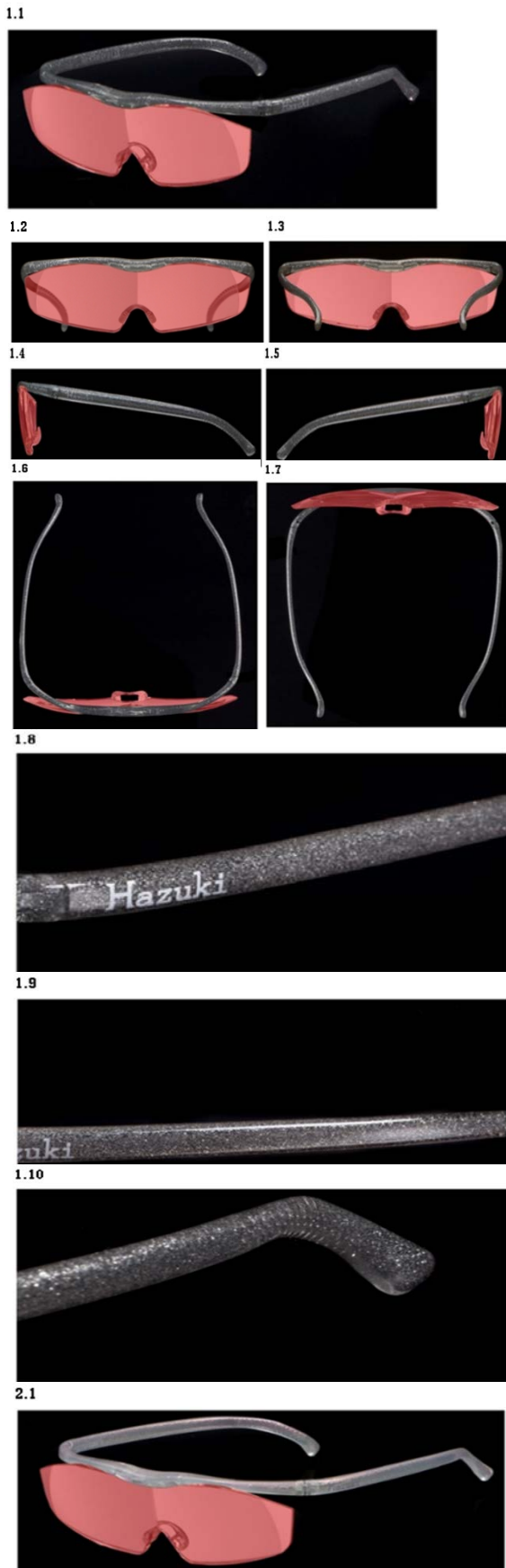

- (11) DM/201 865
 (15) 05.03.2019
 (22) 05.03.2019
 (28) 2
 (51) 16-06
 (73) Hazuki Company Kabushiki Kaisha (JP)
 (72) Kenzo MATSUMURA
 (54) 1.-2. Вۆйүдсү еунөк / 1.-2. Увеличительные очки
 (45) 06.09.2019



“Sənaye nümunələrinin beynəlxalq qeydiyyatı haqqında” Haqq müqaviləsinin Cenevrə aktı çərçivəsində Azərbaycan Respublikasında qorunan sənaye nümunələri barədə məlumatlar

16-06 – 24-02

Bülleten № 9. 30.09.2019

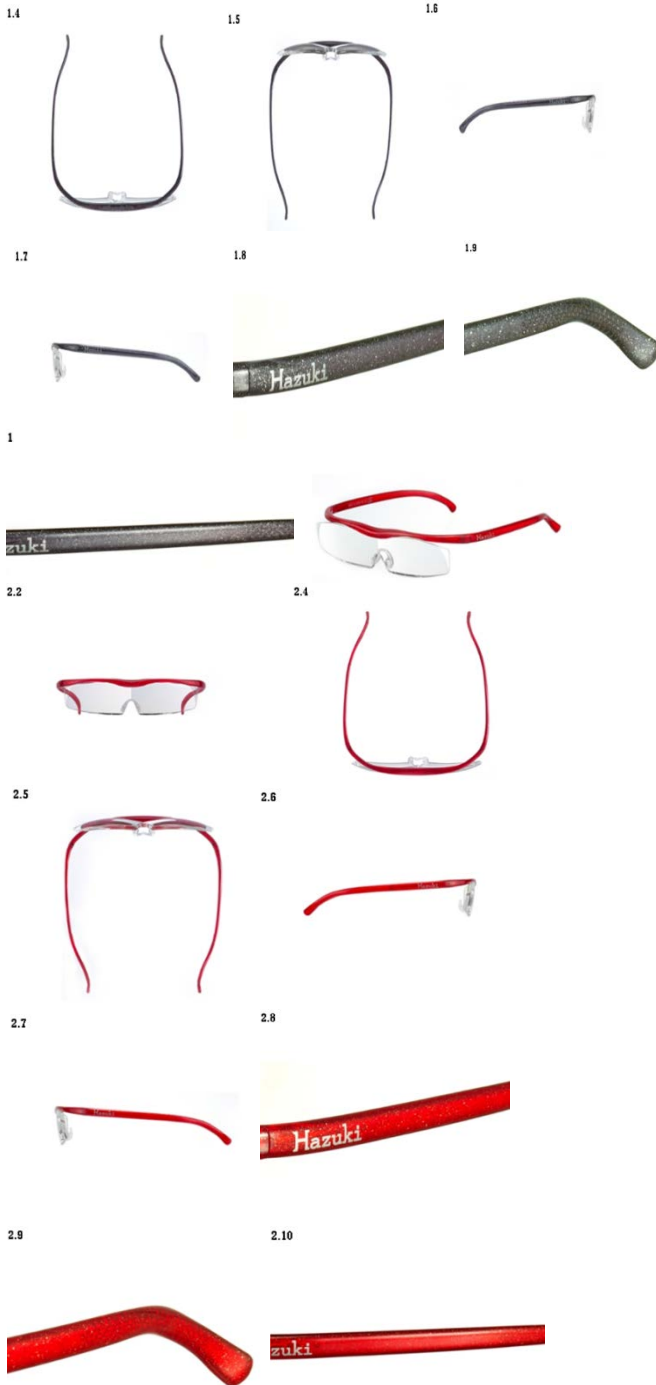

(11) DM/202 120
 (15) 28.01.2019
 (22) 28.01.2019
 (28) 1
 (51) 23-01
 (73) Stinger Oil Tools LLC (US)
 (72) Roy Jones

(54) 1. Porşenli nasoslar üçün klapan / 1.
 Клапан для поршневых насосов
 (45) 02.08.2019

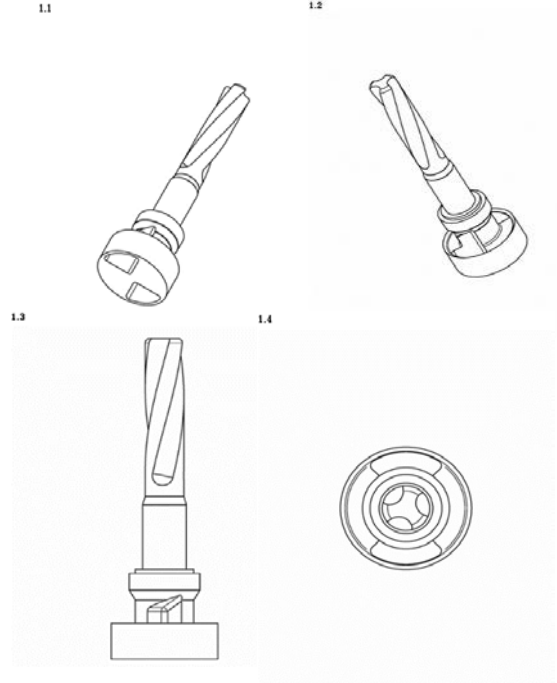

(11) DM/202 250
 (15) 26.09.2018
 (22) 26.09.2018
 (28) 5
 (51) 24-02
 (73) VITALCHAINS CORPORATION (US)
 (72) 1-5: Tzu-Chih LIN; 1: Kun-Hsi TSAI; 1-2: Ching-Heng LIN; 1: Yu-Cheng HUANG; 2: Yi-Ting HUANG; 3: Yu-Ting TAI; 3-4: Yu-Cheng HUANG; 4: Ke-Wen WANG; 5: Kun-Hsi TSAI
 (54) 1.-5. Elektron stetoskop / 1.-5.
 Электронный стетоскоп
 (45) 16.08.2019

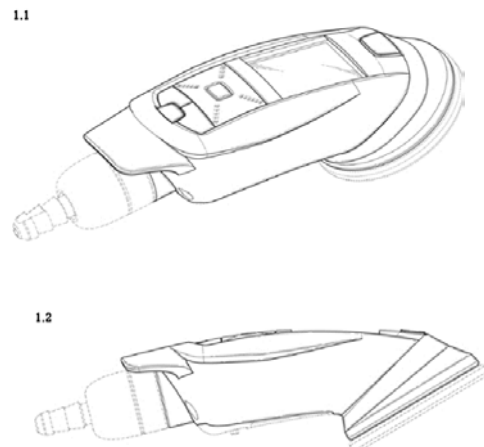

Сведения о международной регистрации промышленных образцов, охраняемые в Азербайджанской Республике в рамках Женевского акта Гаагского соглашения "О международной регистрации промышленных образцов"

24-02 – 24-02

Бюллетень № 9. 30.09.2019

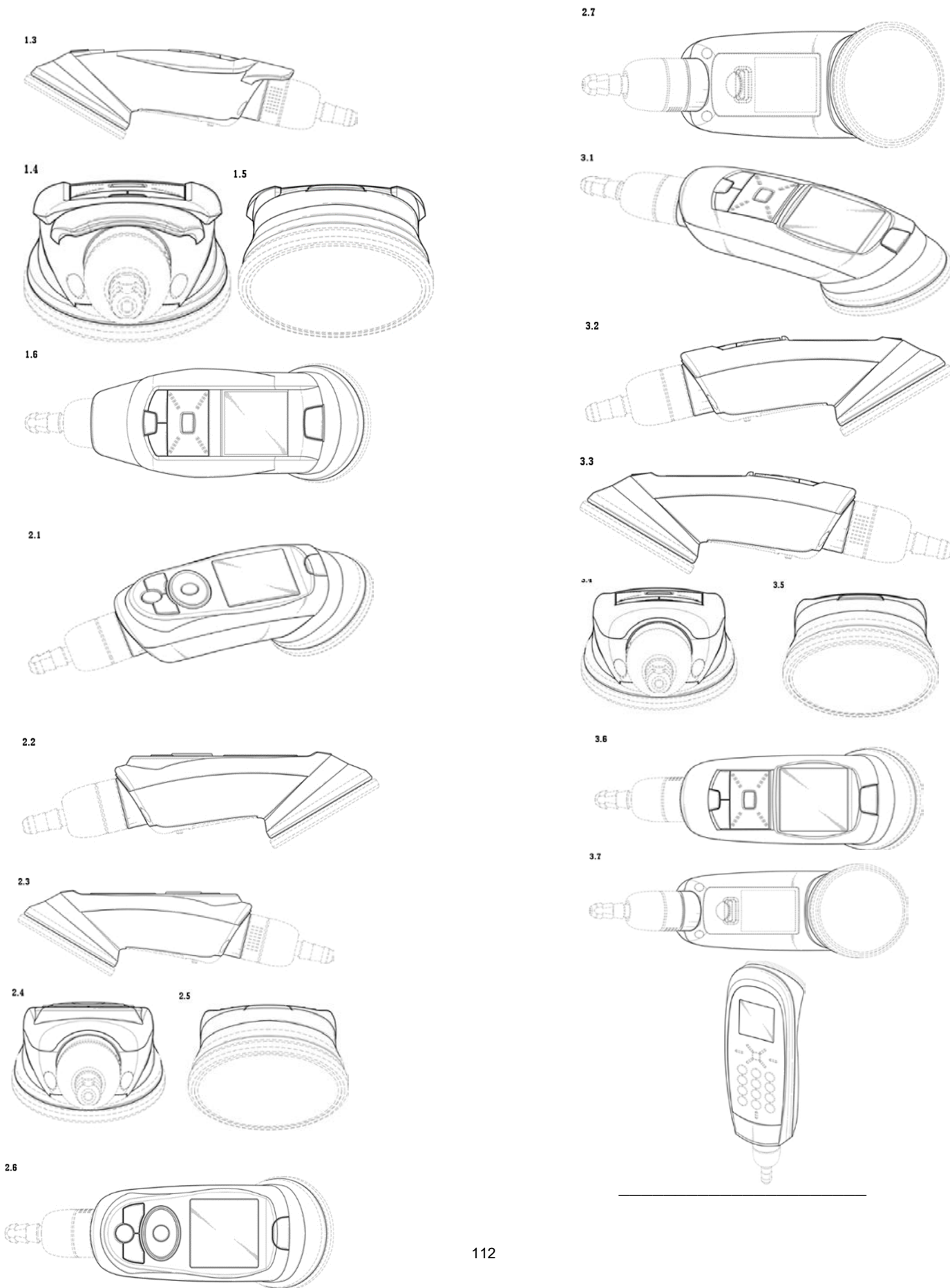

G Ö S T Ə R İ C İ L Ə R

SƏNAYE NÜMUNƏLƏRİ ÜZRƏ İDDİA SƏNƏDLƏRİNİN GÖSTƏRİCİLƏRİ

SAY GÖSTƏRİCİSİ

İddia sənədinin nömrəsi	SNBT
S2018 0025	19-08
S2018 0027	09-03
S2018 0028	09-03
S2018 0029	09-03
S2018 0031	21-01
S2019 0002	01-01
S2019 0022	32-00
S2019 0023	32-00
S2019 0024	21-01
S2019 0025	21-01
S2019 0029	11-01
S2019 0030	06-03
S2019 0033	06-03

SİSTEMATİK GÖSTƏRİCİSİ

SNBT	İddia sənədinin nömrəsi
01-01	S2019 0002
06-03	S2019 0030
06-03	S2019 0033
09-03	S2018 0027
09-03	S2018 0028
09-03	S2018 0029
11-01	S2019 0029
19-08	S2018 0025
21-01	S2018 0031
21-01	S2019 0024
21-01	S2019 0025
32-00	S2019 0022
32-00	S2019 0023

**SƏNAYE NÜMUNƏLƏRİ PATENTLƏRİN
GÖSTƏRİCİLƏRİ****SAY GÖSTƏRİCİSİ**

İddia sənədinin nömrəsi	SNBT
S 2019 0025	06 05
S 2019 0026	06 01
S 2019 0027	06 05
S 2019 0028	06 05
S 2019 0029	01 03

SİSTEMATİK GÖSTƏRİCİSİ

SNBT	İddia sənədinin nömrəsi
01 03	S 2019 0029
06 01	S 2019 0026
06 05	S 2019 0025
06 05	S 2019 0027
06 05	S 2019 0028

**PATENT VERİLƏN İDDİA SƏNƏDLƏRİNİN
SAY GÖSTƏRİCİSİ**

İddia sənədin Nömrəsi	Patentin Nömrəsi
S2018 0009	S 2019 0025
S2018 0010	S 2019 0026
S2018 0011	S 2019 0027
S2018 0012	S 2019 0028
S2018 0020	S 2019 0029

СВЕДЕНИЯ О ЗАЯВКАХ НА ПРОМЫШЛЕННЫЕ ОБРАЗЦЫ

(21) S 2019 0002
(22) 03.01.2019
(51) 01-01

(71) "Ланкон-2"ООО (AZ)

(72) Аскеров Фамиль Аллахверди оглы
(AZ)

(54) ХЛЕБО-БУЛОЧНОЕ ИЗДЕЛИЕ
(2 варианта)

(57) Представленный образец «Хлебо-булочное изделие» (2 варианта) характеризуется нижеследующими существенными признаками:

Вариант 1.

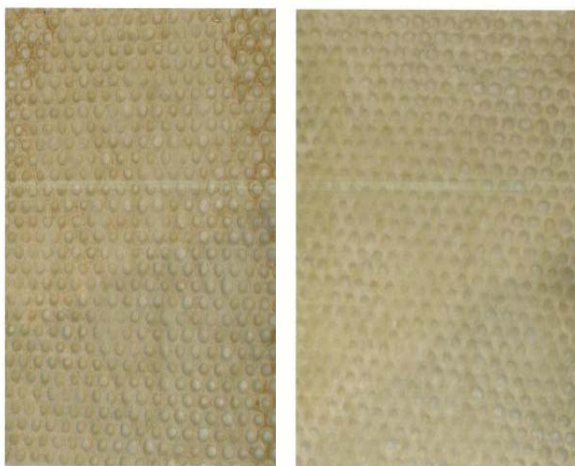

- Выполнением изделия в форме прямоугольника;
- Наличием круглых впадин как основной элемент расположенных в упорядоченном порядке по всей лицевой поверхности изделия
- выполнением нижней поверхности изделия в виде выпуклых выступов повторяющие форму круглых впадин лицевой стороны изделия.

Вариант 2.

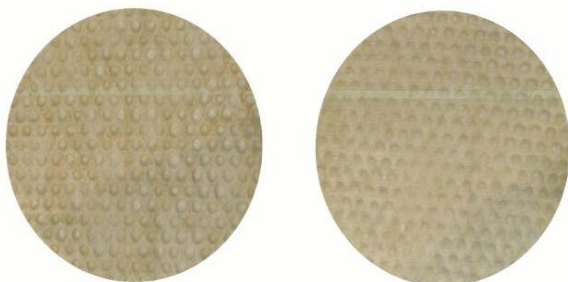

- Выполнением изделия в форме круга;
- Наличием круглых впадин как основной элемент расположенных в упорядоченном порядке по всей лицевой поверхности изделия
- выполнением нижней поверхности изделия в виде выпуклых выступов повторяющие форму круглых впадин лицевой стороны изделия.

(21) S 2019 0030
(22) 27.03.2019
(51) 06-03

(71) Гемигая Мебельная Фабрика (AZ)

(72) Челик Дженгиз Ахмет (AZ)

(54) ПРИЁМНЫЙ СТОЛ

(57) Приемный стол характеризуется совокупностью нижеследующих признаков:



- составом композиционных элементов: наличием в столе пустот с различными функциями, изогнутого корпуса и монитора;
- изготовлением приемного стола с внешним видом, напоминающим корпус корабля;
- выполнением передней стороны стола в форме треугольника;
- выполнением поверхности стола покатою (в форме, снижающейся спереди назад);
- наличием в левой и правой стороне стола ровной поверхности, спереди назад с повышающейся и сужающейся формы, округлённых задних углов, выступов, предназначенных для стационарных телефонов; наличием круглых отверстий в середине выступов в левой стороне;



-наличием в правой стороне маленькой вогнутости прямоугольной формы малого размера, предназначенного для двух входов ШВ и мобильного телефона;

-наличием прямоугольной вогнутости большого размера в левой средней части стола; наличием поверх нее гнездышек для электрических вилок и секции с крышкой с дополнительными входами ШВ;

-расположением в правой средней части стола вогнутой формы секции, предназначенной для выполнения письма, нижняя часть которой прямая, сужающаяся от задней части к передней, имеющая в верхней средней части маленькое круглое отверстие;

-выполнением передней части стола в форме основного корпуса с прослойками;

-посадкой левой стороны основного корпуса передней стороны стола с выполнением функции ножек;

-выполнением правой стороны корпуса поднимающейся с середины вверх в форме с округленными углами;

-просмотром под поднимающейся частью корпуса нижней прослойки напоминающей незаконченную стрелу, освещением границы между этими двумя прослойками скрытыми лампами LED белого цвета;

-наличием в средней части правой стороны корпуса прямоугольников выпуклой формы, с округленными углами; гравировкой в средней правой части прямоугольников освещенного товарного знака предприятия изготовителя;

-наличием в левой стороне корпуса еще более толстой выпуклости в форме полуэллипса; изготовлением формы обеих прослоек в виде продолжения друг друга;

освещением границ этих прослоек скрытыми лампами LED белого цвета;

-установлением в середине верхней прослойки телевизионного монитора;

-изготовлением задней стороны стола с двумя ножками (левой и средней); наличием в правой стороне же неполной ножки, не касающейся пола;

-наличием в верхней части обеих ножек и неполной ножки гнездышек для электрических вилок с крышкой; в средней ножке же наличием дополнительных входов USB;



-обработкой правой части стола под разными углами; наличием прослоек правой стороны, являющихся продолжением прослоек передней стороны;

-наличием в середине корпуса правой стороны четырехугольников выпуклой формы, с округленными углами; инкрустированием в правой средней части четырехугольника освещенной заглавной буквы товарного знака предприятия изготовителя;

-изготовлением правой стороны стола в форме устойчивой ножки; наличием в середине корпуса левой стороны прямоугольника выпуклой формы с округленными углами; написанием в верхней средней части прямоугольника освещенной заглавной буквы товарного знака предприятия изготовителя и в нижней части же в углубленной форме товарного знака предприятия изготовителя.



(21) S 2019 0033
(22) 27.03.2019
(51) 06-03

(71) Гемигая Мебельная Фабрика (AZ)

(72) Челик Дженгиз Ахмет (AZ)

(54) ОФИСНЫЙ СТОЛ

(57) Офисный стол характеризуется совокупностью нижеследующих существенных признаков:



- состав композиционных элементов: наличием стола с подставкой, исполняющей функцию ножки;
- выполнением поверхности стола с двумя прослойками различных цветов;
- выполнением левой передней части верхней прослойки стола сечением в форме острого треугольника; по просмотру с этого сечения второй нижней прослойки поверхности стола;
- наличием двух параллельных полосок в форме параллельных выбоин под столом в нижней части плиты между горизонтальными частями ножек;
- наличием тумбы в форме подставки с тремя выдвижными частями, исполняющей роль одной ножки и функцию ножек;



- выполнением передней части тумбы, как и верхней части стола, двумя прослойками различных цветов; выполнением левой

- верхней части верхней прослойки передней стороны тумбы сечением в форме наконечника стрелы; по просмотру с этого сечения второй нижней прослойки;
- изготовлением наружной стороны левой ножки стола в форме продолжающей структуру стола; выполнением левой ножки из двух прослоек различных цветов; обработкой первичной прослойки с передней стороны в форме сечения; по просмотру с этого сечения нижнего второй прослойки;
- наличием в перегородке между тумбой и плитой узкой прямоугольной пустоты.



(21) S 2018 0027
(22) 07.11.2018
(51) 09-03

(71) ЭТИ ГИДА САНАЙИ ВЕ ТИДЖАРЕТ
АНОНИМ ШИРКЕТИ (TR)

(72) КАНАТЛЫ, Фирузхан (TR)

(54) УПАКОВКА

(57) Представленный образец «Упаковка» характеризуется нижеследующими существенными признаками:



- выполнением в виде запаянного вертикально ориентированного пакета;
- выполнением фона упаковки в целом серебристого цвета;
- наличием круглой области с изображением ребенка на голубом фоне в центральной части лицевой стороны упаковки;
- наличием названия продукта, выполненного буквами красного цвета с обводкой, соединенной с нижней частью круглой области с изображением ребенка;
- окружением сторон круглой области на голубом фоне и названия продукта обводкой темно-серого цвета;
- наличием изображения в виде волнистой ленты голубого цвета под названием продукта;
- наличием изображения печенья, расположенного хаотически в нижней части лицевой стороны;
- наличием товарно-сопроводительной информации в нижней, верхней и центральной частях.

(21) S 2018 0028
(22) 07.11.2018
(51) 09-03

(71) ЭТИ ГИДА САНАЙИ ВЕ ТИДЖАРЕТ
АНОНИМ ШИРКЕТИ (TR)

(72) КАНАТЛЫ, Фирузхан (TR)

(54) УПАКОВКА

(57) Представленный образец «Упаковка» характеризуется нижеследующими существен-

ными признаками:



Упаковка характеризуется:

- выполнением в виде запаянного с двух сторон горизонтально ориентированного пакета;
- выполнением основного фона упаковки коричневым цветом;
- наличием изобразительного элемента в виде полосы света со звездами на поверхности лицевой стороны упаковки;
- наличием на правой стороне упаковки изобразительного элемента в виде покрытого шоколадом кекса с шоколадной начинкой, один бок которого вырезан, а спереди - кусочка шоколада;
- наличием названия продукта, выполненного буквами красного цвета с белой обводкой в левой части лицевой стороны;
- наличием на лицевой стороне товарно-сопроводительной информации.

(21) S 2018 0029
(22) 07.11.2018
(51) 09-03

(71) ЭТИ ГИДА САНАЙИ ВЕ ТИДЖАРЕТ
АНОНИМ ШИРКЕТИ (TR)

(72) КАНАТЛЫ, Фирузхан (TR)

(54) УПАКОВКА

(57) Представленный образец «Упаковка» характеризуется нижеследующими существенными признаками:



- выполнением в виде запаянного вертикально ориентированного пакета;
- выполнением основного фона упаковки красным цветом;
- наличием названия продукта, выполненного буквами белого цвета с черной обводкой в верхней части лицевой стороны;
- наличием в центре на заднем плане бисквитов, расположенных друг на друге в виде столбца, а на переднем плане – хаотически расположенных рядом друг с другом бисквитов, один из которых выполнен с отломанным краем, где видна начинка;
- выполнением бисквитов круглой в плане формы с чередующимися светлыми и темными участками;
- наличием на лицевой стороне товарно-сопроводительной информации.

(21) S 2018 0025

(22) 10.10.2018

(51) 19-08

(71) ЮНИОН ДЕЗ. АССОСИАСЬОН
ЕРОПЕЕН ДЁ ФУТБОЛЬ (УЕФА) (CH)

(72) Фил Уайверн (GB)
Чарли Фарнкомбе (GB)

(54) “БАКУ ПОСТЕР”

(57) Заявленный промышленный образец «Ваку Poster» характеризуется нижеследующими существенными признаками:

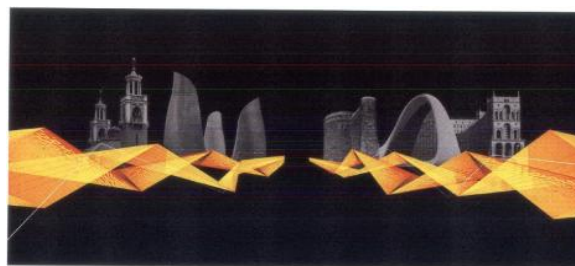

- выполнением постера чёрным фоном;
- образованием изобразительного элемента путем пересечения желтых и оранжевых зигзагообразных линий;
- выполнением зигзагообразных элементов в направлении к центру с обеих сторон;
- наличием изображения зданий на поверхности зигзагообразных элементов;
- наличием справа изображения зданий «Девичьей Башни», «Центра Гейдара Алиева», «Дома Правительства», а слева «Пламенные Башни» и изображение здания «Исполнительной Власти города Баку»

(21) S 2018 0031

(22) 22.11.2018

(51) 21-01

(71) Эйвазов Мехарет Ширмамед оглы (AZ)

(72) Эйвазов Мехарет Ширмамед оглы (AZ)

(54) ИГРАЛЬНАЯ ДОСКА-НАРДЫ

(57) Представленный промышленный образец “Игральная доска-нарды” (2 варианта) характеризуется нижеследующими существенными признаками:



- выполнением нардов из дерева;

СВЕДЕНИЯ О ЗАЯВКАХ НА ПРОМЫШЛЕННЫЕ ОБРАЗЦЫ

21-01 – 21-01

Бюллетень № 9. 30.09.2019

- выполнением корпуса нардов в виде открывающегося двустворчатого футляра;
 - выполнением корпуса в открытом виде из двух полей;
 - наличием первого и второго игровых полей расположенные на внутренней поверхности каждой створки футляра;
 - расположением в верхней и нижней части игровых полей каждой створки футляра ячеек полуовальной формы для игровых элементов;
 - наличием железной петли соединяющие две створки друг с другом;
- Вариант 1



- выполнением корпуса нардов имеющим в закрытом состоянии форму полукруга с фигурными вырезами по краю;
- выполнением краёв корпуса в закрытом состоянии с дугообразными вырезами в верхней части и в боковых углах и наличием двух арочных выступов;
- выполнением краёв корпуса в закрытом состоянии кромкой из пластика;
- наличием на лицевой стороне створки футляра изобразительного элемента заключённого в круг в виде стилизованного джейрана;
- наличием в нижней части лицевой стороны словесного и цифрового обозначения Məharət 2017;
- выполнением корпуса в открытом состоянии в виде круга с четырьмя полуовальными вырезными фигурами и четырьмя арочными выступами по краю;
- окаймлением краёв внутренней стороны корпуса в открытом состоянии белым цветом;

- выполнением игровых полей в виде прямоугольника в углублении;
 - выполнением полуовальной формы ячеек краской чёрного цвета расположенных в верхней и нижней части прямоугольных игровых полей каждой створки футляра;
 - наличием перед каждой ячейкой изобразительного элемента в виде горящей свечи;
 - изображением в центре каждого игрового поля орнамента заключённого в квадрат и состоящего из изобразительного элемента в виде стилизованного джейрана;
- Вариант 2



- выполнением корпуса нардов имеющего в закрытом состоянии фаселевидную форму;
- выполнением в открытом состоянии обеих сторон корпуса фаселевидной формы;
- наличием на лицевой стороны створки футляра и в центре каждого игрового поля изобразительного элемента красного цвета заключённого в круг в виде стилизованного коня держащего в руке копьё;
- наличием на лицевой стороне створки футляра элементов круглой формы раскрашенные чёрным цветом, расположенные в ряд симметрично друг к другу;
- наличием в верхней части лицевой стороны створки футляра изобразительного элемента в виде цепи с двумя кольцами и элемента в виде ленты;
- выполнением внешнего вида лицевой и задней стороны корпуса одинаковым;
- выполнением ячеек полуовальной формы чёрным цветом расположенные в верхней и нижней частях внутренней поверхности каждой створки футляра;

(21) S 2019 0024
(22) 13.02.2019
(51) 21-01

(71) "ИНЧИ ГРУП КОМПАНИ" ООО (AZ)

(72) Кулиев Рамзи Дунямалы оглы (AZ)

(54) ИГРУШКА

(57) Представленный образец «игрушка» характеризуется нижеследующими существенными признаками:



- Выполнением игрушки в форме фигуры девочки выпуклой конструкции;
- выполнением черты лица графическим;
- выполнением нижней части головы в форме овала, а верхней части в форме конуса в виде наконечника карандаша;
- наличие круглых глаз с большими глазницами расположенных в выемках, занимающую большую часть головы;
- выполнением игрушки девочка улыбающейся с выпуклым маленьким круглым носиком;
- наличием банта ближе к заострѐнному концу головной части;
- выполнением платья игрушки девочка коротким в форме клѐш;
- наличием декоративных элементов в виде овала на платье игрушки девочка;

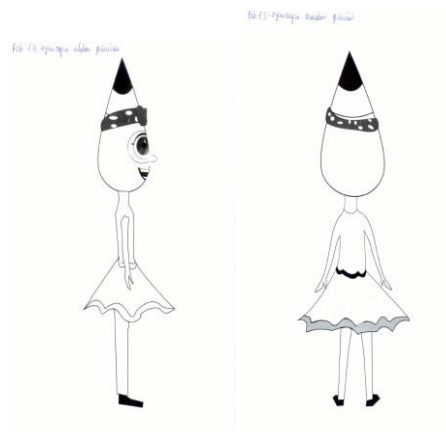

(21) S 2019 0025
(22) 13.02.2019
(51) 21-01

(71) "ИНЧИ ГРУП КОМПАНИ" ООО (AZ)

(72) Кулиев Рамзи Дунямалы оглы (AZ)

(54) ИГРУШКА

(57) Представленный образец «игрушка» характеризуется нижеследующими существенными признаками:

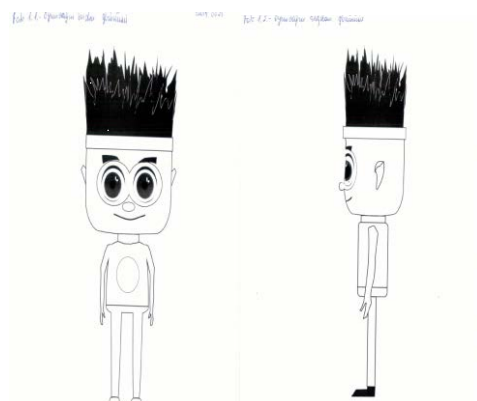

Выполнением игрушки в форме фигуры мальчика выпуклой конструкции;

- выполнением черты лица графическим;
- выполнением нижней части головы в форме овала, а верхней части в виде кисти;
- наличие круглых глаз с большими глазницами расположенных в выемках, занимающую большую часть головы;

**СВЕДЕНИЯ О ЗАЯВКАХ
НА ПРОМЫШЛЕННЫЕ ОБРАЗЦЫ**

21-01 – 32-00

Бюллетень № 9. 30.09.2019

-выполнением ротика игрушки мальчик в виде дугообразной линии создающее впечатление улыбки;
-выполнением носа маленьким, круглым выпуклой формы;
-наличием в нижней части кистеобразной формы головы элемента в виде каймы;
-наличием круглого элемента на рубашке игрушки мальчик;

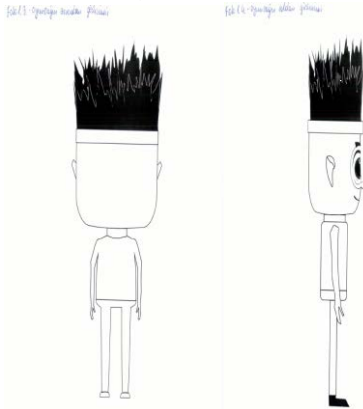

-выполнением графического изображения в виде стилизованной фигуры девочки;
-выполнением на изображении нижней части головы в форме овала, а верхней части в форме конуса в виде наконечника карандаша;
-наличие круглых глаз с большими глазницами расположенных в выемках, занимающую большую часть головы.
-выполнением изображения девочки улыбающейся, с выпуклым маленьким круглым носиком
-наличием банта зелёного цвета ближе к заострённому концу головной части в форме карандаша.
-выполнением платья девочки укороченной в форме клёш
-выполнением левой руки раскрытой, правой руки согнутой, держащей маленькую красную книжку
-наличием на графическом изображении девочки белых носков и красных туфель;



(21) S 2019 0022
(22) 13.02.2019
(51) 32-00

(71) "ИНЧИ ГРУП КОМПАНИ" ООО (AZ)

(72) Кулиев Рамзи Дунямалы оглы (AZ)

(54) ГРАФИЧЕСКОЕ ИЗОБРАЖЕНИЕ ДЛЯ ПОВЕРХНОСТИ

(57) Перечень существенных признаков заявляемого промышленного образца «Графическое изображение для поверхности»

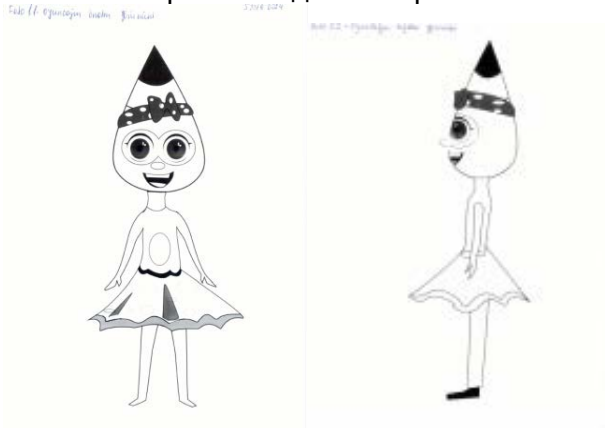

(21) S 2019 0023

(22) 13.02.2019
(51) 32-00

(71) "ИНЧИ ГРУП КОМПАНИ" ООО (AZ)

(72) Кулиев Рамзи Дунямалы оглы (AZ)

(54) ГРАФИЧЕСКОЕ ИЗОБРАЖЕНИЕ ДЛЯ ПОВЕРХНОСТИ

(57) Перечень существенных признаков заявляемого промышленного образца «Графическое изображение для поверхности»

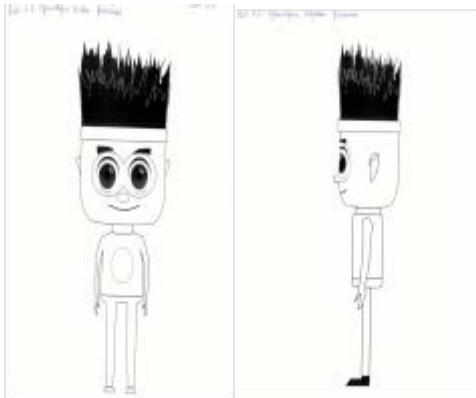

- выполнением графического изображения в виде стилизованной фигуры мальчика;
- выполнением на изображении нижней части головы в форме овала, а верхней части в форме кисти;
- наличие круглых глаз с большими глазницами расположенных в выемках, занимающую большую часть головы;
- выполнением ротика в виде дугообразной линии, создающее впечатление улыбки;
- выполнением носа маленьким, круглой выпуклой формы;
- наличием каймы серебристого цвета в нижней части кистеобразной формы головы;
- выполнением рук перекрещёнными на груди;
- наличием рубашки тёмно-синего цвета с белым фартуком с красной каймой, брюк светло-красного цвета и туфель синего цвета.

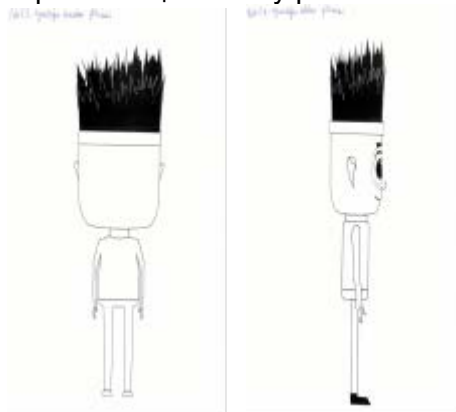

(11) S 2019 0029
(51) 01-03
(44) 30.07.2018

(21) S2018 0020
(22) 13.06.2018

Фото 3. Вид сбоку

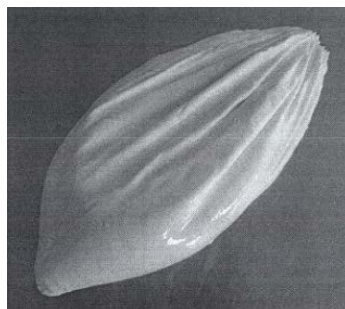

(71)(73) "НӘУАТ QIDA" ООО (AZ)

(72) Ибадов Ильгар Фамиль оглы (AZ)

(54) СЫР

(57) Заявляемый образец "Сыр" характеризуется нижеперечисленными существенными признаками:

Фото 1. Вид спереди

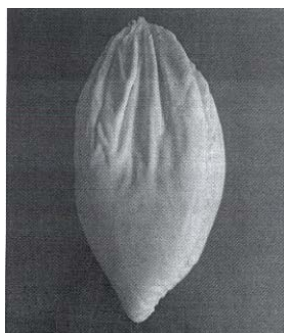

- выполнением объёмной формы в виде эллипса;

Фото 2. Вид сзади



- проработкой боковых сторон выпуклыми, торцевых поверхностей округлением одной и вытянутой другой, в форме «бычьего сердца»;

- наличием на каждой стороне поверхности объема продольных рельефных полос сужающиеся к закруглённому торцу.

(11) S 2019 0026
(51) 06-01
(44) 30.07.2018

(21) S2018 0010
(22) 12.03.2018

(71)(73) Алиев Салех Таваккул оглы (AZ)

(72) Алиев Салех Таваккул оглы (AZ)

(54) ПРЕДМЕТ МЯГКОЙ МЕБЕЛИ (3 варианта)

(57) Представленный промышленный образец «Предмет мягкой мебели» вариант 1 характеризуется следующей совокупностью существенных признаков:

- составом композиционных элементов: диван и двух кресел;

Вариант 1



- выполнением конструкции с возможностью трансформироваться в кровать;

- наличием низких ножек 2-х видов: фигурных ножек - под боковинами; ножек в форме усечённого цилиндра - под основанием;

- оформлением обивочного материала сиденья и съёмных подушек в светло-коричневом тоне горизонтальными и вертикальными декоративными строчками, образующими крупную клетку;
- выполнением съёмных подушек прямоугольной формы;
- выполнением изделия с мягкими плавными формами;
- выполнением боковин дивана и кресла в форме выпуклого овала;
- облицовкой боковин дивана и кресла обивочным материалом с декоративными полосками;
- выполнением боковин дивана и кресла с подлокотниками, охватывающего их верхнюю и внутреннюю стороны;
- выполнением верхней и внутренней поверхности материала подлокотников стёганым;
- выполнением подлокотников и основания тёмно-коричневого цвета.

Представленный промышленный образец «Предмет мягкой мебели» вариант 2 характеризуется следующей совокупностью существенных признаков:

Вариант 2



- составом композиционных элементов: сиденье, спинка, основание, боковины с подлокотниками, съёмными подушками спинки и декоративные подушки;
- выполнением дивана, угловой конструкции;
- выполнением конструкции с возможностью трансформироваться в кровать;
- выполнением дивана из 3-х секций с угловым сиденьем в центре;

- выполнением всех секций сиденья разных по длине;
- наличием на тёмно-бежевом фоне обивочного материала сиденья горизонтальных и вертикальных декоративных строчек, образующие крупную клетку;
- выполнения основания спинки угловой секции круглой формы, двух остальных секций – прямоугольной формы;
- облицовкой двух угловых съёмных подушек дивана цветочным декоративным обивочным материалом, а трёх остальных съёмных подушек обивочным материалом светло-бежевого цвета с тёмно-коричневыми полосками по краям;
- выполнения изделия с мягким плавными формами;
- выполнения боковин и подлокотников широкой прямоугольной формы;
- наличием низких ножек 2-х видов: плоских прямоугольных ножек - под боковинами; ножек в форме усечённого цилиндра - под основанием.

Представленный промышленный образец «Предмет мягкой мебели» вариант 3 характеризуется следующей совокупностью существенных признаков:

Вариант 3



- составом композиционных элементов: сиденье, спинка, основание, боковины с подлокотниками, съёмными подушками спинки и декоративные подушки;
- выполнением дивана угловой конструкции;
- выполнением конструкции с возможностью трансформироваться в кровать;
- выполнением дивана из 3-х секций с угловым сиденьем в центре;
- выполнением всех секций сиденья разных по длине;

- выполнением основания спинки угловой секции круглой формы, двух остальных секций - прямоугольной формы;
- выполнением съемных подушек сиденья прямоугольной формы;
- оформлением обивочного материала сиденья и съемных подушек в светло-коричневом тоне горизонтальными и вертикальными декоративными строчками, образующими крупную клетку;
- выполнением боковин дивана и кресла в форме выпуклого овала;
- облицовкой боковин дивана и кресла обивочным материалом с декоративными полосками;
- выполнением боковин дивана с подлокотниками, охватывающего их верхнюю и внутреннюю стороны;
- выполнением верхней и внутренней поверхности материала подлокотников стёганным;
- выполнением подлокотников и основания тёмно-коричневого цвета.

(11) S 2019 0025 (21) S2018 0009
(51) 06-05 (22) 12.03.2018
(44) 30.07.2018

(71)(73) Алиев Салех Таваккул оглы (AZ)

(72) Алиев Салех Таваккул оглы (AZ)

**(54) НАБОР УГЛОВОЙ КУХОННОЙ
МЕБЕЛИ**

(57) Набор угловой кухонной мебели, характеризующийся:

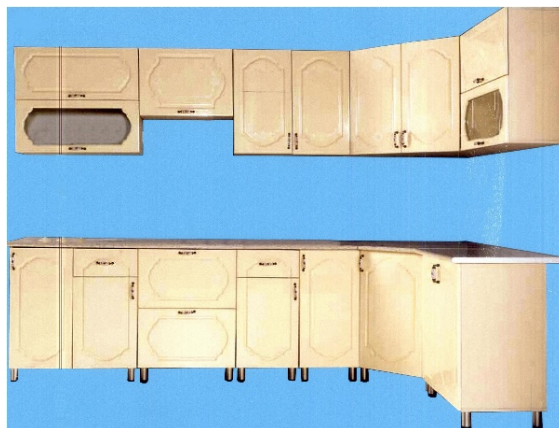

- выполнением кухонной мебели угловой конструкции, состоящая из двух частей,
- выполнением верхней секции в виде настенных шкафов и наличием в нижней части шкафов стоящие на ножках;
- выполнением верхней части угловой кухонной мебели из пяти секций,
- выполнением шкафов первой и пятой секции из двух дверей открывающиеся вверх в горизонтальном положении;
- наличием матового стекла в виде «хонча» на нижних дверях шкафов в верхней части первой и пятой секции;
- выполнением шкафа второй секции несколько уже остальных, в прямоугольной форме из одной двери, открывающийся вверх в горизонтальном положении;
- выполнением шкафов третьей и четвёртой секции из двух дверей открывающиеся вверх в вертикальном положении;
- выполнением нижней части мебели из семи секций;
- выполнением второй и четвёртой нижней части секции в виде шкафа с одним выдвижным ящиком и открывающимся в вертикальном направлении дверью.
- выполнением третьей секции нижней части в виде шкафа из двух дверей открывающихся вверх в горизонтальном положении;
- выполнением первой, пятой и шестой секции нижней части в виде шкафа из одной

двери открывающийся в сторону в вертикальном положении;

- выполнением седьмой секции нижней части в виде шкафа из двух дверей открывающиеся в сторону в вертикальном положении;
- оформлением поверхности дверей канавкой в форме «хонча»;
- наличием под каждой секцией коротких ножек в форме цилиндра;
- выполнением мебели в светло-бежевом тоне;
- выполнением ручек мебели из металла золотого цвета.

(11) S 2019 0027
(51) 06-05
(44) 30.07.2018

(21) S2018 0011
(22) 12.03.2018

(71)(73) Алиев Салех Таваккул оглы (AZ)

(72) Алиев Салех Таваккул оглы (AZ)

(54) НАБОР МЕБЕЛИ ДЛЯ ГОСТИНОЙ
(4 варианта)

(57) Представленный образец «Набор мебели для гостиной» вариант 1 характеризуется:

Вариант 1

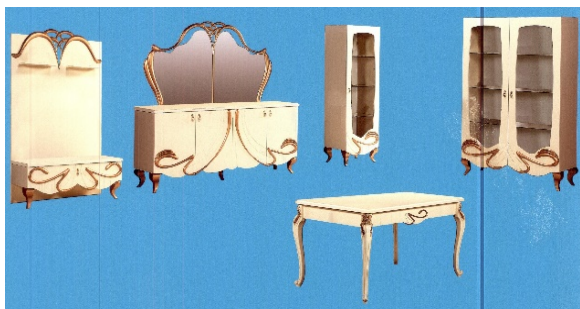

- составом композиционных элементов: два шкафа, комод с зеркалом, ТВ подставка и стол;
- выполнением одно дверного шкафа в форме прямоугольного параллелепипеда,

- выполнением двери шкафа в виде деревянной рамы со стеклом фигурной формы;
- выполнением двух дверного шкафа в форме прямоугольного параллелепипеда;
- выполнением дверей шкафа в виде деревянной рамы со стеклом фигурной формы;
- выполнением нижней части дверей шкафа волнообразной формы и оформлением выпуклыми декоративными фигурными элементами золотого оттенка;
- наличием ручек дверей шкафов из металла каплевидной формы золотого цвета;
- наличием под шкафами четырёх фигурных низких ножек;
- наличием трёх внутренних полок из стекла;
- выполнением столешницы в обрамлении рамы;
- выполнением ножек выгнутыми и более широкими в верхней части и вогнутыми и более узкими в нижней части;
- наличием на двух боковых сторонах обеденного стола декоративных ажурных элементов золотого цвета;
- выполнением ТВ подставки с широкой прямоугольной формой спинкой и прикреплённого к ней с нижней части шкафчика с одним выдвижным ящиком, на двух низких фигурных ножках;
- оформлением верхней части ТВ подставки декоративным узорчатым элементом дугобразной формы из материала золотого цвета;
- наличием на спинке ТВ подставки двух маленьких полок;
- выполнением нижней части дверей ТВ подставки волнообразной формы и оформлением поверхности выпуклыми декоративными фигурными элементами золотого оттенка;
- выполнением комода с зеркалом в прямоугольной форме;
- выполнением комода из двух секций с открывающимися в сторону четырьмя дверями;
- выполнением нижней части дверей комода с зеркалом волнообразной формы и оформ-

лением лицевой поверхности декоративным узором абстрактной формы из материала золотого оттенка;

- наличием ручек дверей комода с зеркалом из металла каплевидной формы золотого цвета;

- оформлением верхней стороны зеркала комода декоративным узорчатым элементом дугобразной формы и декоративным элементом каплевидной формы из материала золотого цвета по боковым сторонам;

- наличием пяти низких фигурных ножек золотого цвета;

- выполнением лицевой поверхности гостиной мебели из материала кремового оттенка.

Представленный образец «Набор мебели для гостиной» вариант 2 характеризуется:

Вариант 2



- составом композиционных элементов: шкаф, комод с зеркалом, ТВ подставка и стол;

- выполнением шкафа с двумя выдвижными ящиками и витринами в форме прямоугольного параллелепипеда;

- оформлением дугобразного верха шкафа декоративным элементом овальной формы;

- наличием двух узорных ручек из металла золотистого цвета на боковой поверхности каждого выдвижного ящика;

- наличием двух внутренних полок из стекла;

- наличием фигурных коротких ножек шкафа;

- выполнением столешницы прямоугольной формы;

- выполнением ножек стола в форме прямоугольника соединённые с боковыми углами декоративными болтами;

- выполнением ТВ подставки прямоугольной формы, с одним выдвижным ящиком внизу и открытыми полками вверху;

- наличием фигурных коротких ножек ТВ подставки;

- выполнением комода с зеркалом в прямоугольной форме;

- выполнением комода с зеркалом из двух секций с открывающимися в сторону четырьмя дверями;

- оформлением дверей комода узорными ручками в вертикальном направлении из металла золотого цвета;

- выполнением зеркала комода в декоративной раме на основе прямоугольника и дугобразной верхней частью;

- обрамлением зеркала комода декоративной ажурной рамой дугобразной формы желтого оттенка и наличием пяти низких фигурных ножек;

- наличием пяти низких фигурных ножек;

- выполнением лицевой поверхности гостиной мебели декоративным материалом кремового оттенка.

Представленный образец «Набор мебели для гостиной» вариант 3 характеризуется:

Вариант 3



- составом композиционных элементов: шкафа, комод с зеркалом, ТВ подставка и стол;

- выполнением шкафа с двумя выдвижными ящиками и витринами в форме прямоугольного параллелепипеда;

- оформлением дугобразного верха шкафа декоративным узорчатым элементом;

- наличием двух узорных ручек из желтого металла на боковой поверхности каждого выдвижного ящика;

- наличием двух внутренних полок из стекла;

- выполнением нижней части шкафа в виде планки с вырезными плоскими ножками;
- выполнением столешницы стола прямоугольной формы;
- выполнением боковых сторон столешницы в виде вырезной планки;
- выполнением ножек стола в форме прямоугольника соединённые с боковыми углами декоративными болтами;
- выполнением ТВ подставки прямоугольной формы, с одним выдвижным ящиком внизу и открытыми полками вверху;
- наличием в нижней части ТВ подставки планки с вырезными плоскими ножками;
- выполнением комода с зеркалом в прямоугольной форме;
- выполнением комода из двух секций с открывающимися в сторону четырьмя дверями;
- оформлением дверей комода узорными ручками в вертикальном направлении из металла золотого цвета;
- обрамлением зеркала комода рамой прямоугольной формы с дугообразным верхом и наличием узорчатого элемента под верхней дугой;
- наличием в нижней части комода с зеркалом планки с вырезными плоскими ножками;
- выполнением облицовки гостиной мебели кремовой оттенком декоративным материалом;

Представленный образец «Набор мебели для гостиной» вариант 4 характеризуется:

Вариант 4



- составом композиционных элементов: шкафа, комода с зеркалом, ТВ подставка и стол;
- выполнением шкафа в форме прямоугольного параллелепипеда, с двумя витринными дверями;
- выполнением витринных дверок шкафа сверху и снизу широкой дугой, краёв вогнутым овалом;
- наличием двух внутренних полок из стекла и одной полки из дерева;
- оформлением ажурным элементом золотого оттенка серединной части боковых сторон дверок;
- наличием шкафа с четырьмя фигурными короткими ножками из желтого материала;
- выполнением столешницы прямоугольной формы;
- выполнением ножек стола неопределённой геометрической формы, соединённые с боковыми углами декоративными болтами;
- выполнением ТВ подставки с широкой волнообразной формы спинкой, шкафчиком с тремя выдвижными ящиками, на фигурных низких ножках;
- оформлением верхней части ТВ подставки ажурным фигурным декоративным элементом золотого оттенка;
- наличием на спинке ТВ подставки четырёх маленьких полок;
- выполнением нижней части дверей ТВ подставки овальной формы и оформлением лицевой поверхности декоративным элементом ажурной формы из материала золотого оттенка;
- выполнением комода с четырьмя выдвижными ящиками и открывающимися в сторону двумя дверями;
- наличием на поверхности дверей и на каждом выдвижном ящике ажурный 06-05 золотистого цвета;
- обрамлением зеркала комода рамой прямоугольной формы с волнообразным верхом и наличием на нём узорчатого декоративного элемента;
- выполнением комода с зеркалом с пятью фигурными ножками золотого цвета;
- выполнением облицовки гостиной мебели декоративным материалом кремового оттенка.

(11) S 2019 0028 (21) S2018 0012
(51) 06-05 (22) 12.03.2018
(44) 30.07.2018

(71)(73) Алиев Салех Таваккул оглы (AZ)

(72) Алиев Салех Таваккул оглы (AZ)

**(54) НАБОР МЕБЕЛИ ДЛЯ СПАЛЬНИ
(5 вариантов)**

(57) Представленный образец «Набор мебели для спальни» вариант 1 характеризуется:



- составом композиционных элементов: шкаф, кровать, тумбочки прикроватные, комод с зеркалом;
- выполнением шкафа с тремя раздвижными дверями: двух боковых с зеркалом и одной передней дверцей;
- выполнением зеркал боковых дверей дугообразной формы и оформлением верхней и нижней стороны декоративным элементом каплевидной формы золотого цвета;
- наличием узорчатого декоративного элемента золотого цвета в форме дуги в верхней части переднего раздвижного дверца;
- наличием декоративного элемента в форме вытянутого треугольника золотого цвета на поверхности раздвижного переднего дверца;
- наличием декоративного элемента абстрактной формы золотого цвета на поверхности раздвижного переднего дверца;
- выполнением основания шкафа в виде планки;

- выполнением кровати широкой головной и ножной спинками;
- выполнением головной спинки кровати в виде «бабочки»;
- оформлением головной спинки кровати декоративным элементом дугообразной формы золотистого цвета;
- облицовкой головной спинки декоративным обивочным материалом кремового цвета отстроченного в виде ромбиков и украшенного камнями;
- оформлением ножной спинки кровати декоративным элементом дугообразной формы золотистого цвета;
- выполнением прикроватной тумбочки в форме прямоугольника с одним выдвижным ящиком и декоративным оформлением лицевой поверхности фигурным элементом;
- наличием под боковинами тумбочек фигурных ножек;
- наличием на выдвижном ящике тумбочек ручки каплевидной формы из металла золотого цвета;
- выполнением комода с зеркалом в форме прямоугольника с тремя выдвижными ящиками;
- наличием на поверхности нижнего выдвижного ящика комода декоративного элемента, дугообразной формы золотого цвета;
- наличием под боковинами комода с зеркалом фигурных низких ножек;
- креплением двух различных по форме зеркал комода друг с другом;
- обрамлением зеркал овальной и дугообразной формы материалом золотого цвета;
- оформлением верхушки крепления двух зеркал декоративным элементом золотого цвета.

Представленный образец «Набор мебели для спальни» вариант 2, характеризуется:

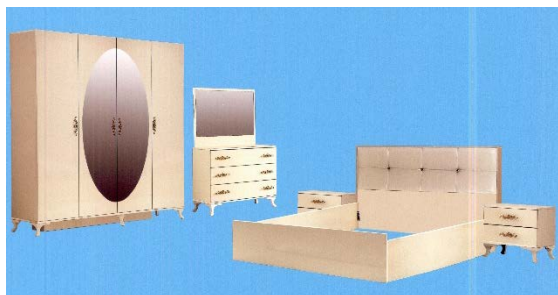

- составом композиционных элементов: шкаф, кровать, тумбочки прикроватные, комод с зеркалом;
- выполнением шкафа четырёх створчатым, с овальным зеркалом на серединных дверях;
- оформлением на поверхности средних дверок зеркалом овальной формы;
- наличием пяти фигурных низких ножек и прямоугольной подпорки в средней части шкафа;
- наличием декоративных фигурных ручек из металла золотого цвета на поверхности дверей шкафа;
- выполнением кровати с головной и ножной спинками;
- наличием на обивочном материале головной спинки кровати горизонтальных и вертикальных декоративных строчек, образующих крупную клетку украшенные камнями;
- выполнением ножной спинки кровати узкой прямоугольной формы;
- выполнением прикроватной тумбочки в форме прямоугольника с двумя выдвижными ящиками и ручек из металла золотого цвета;
- наличием под боковинами прикроватной тумбочки фигурных низких ножек;
- выполнением комода с зеркалом в форме прямоугольного параллелепипеда с тремя выдвижными ящиками;
- выполнением зеркала комода обрамлённой рамой в форме прямоугольного параллелепипеда;
- наличием на обеих сторонах выдвижных ящиков комода фигурных ручек из металла золотого цвета;
- наличием под комодом четырёх фигурных низких ножек.

Представленный образец «Набор мебели для спальни» вариант 3 характеризуется:



- составом композиционных элементов: шкаф, кровать, тумбочки прикроватные, комод с зеркалом;
- выполнением шкафа четырёх створчатым, с зеркалами на серединных дверях;
- выполнением зеркал удлинённой формы относительно высоты дверей шкафа и волнообразной формы в верхних и нижних сторонах;
- оформлением дугообразной верхушки и боковых дверей шкафа декоративным ажурным элементом из металла золотого цвета;
- наличием на боковых дверях шкафа узорных ручек из металла золотого цвета;
- выполнением кровати широкой головной и ножной спинками;
- выполнением головной спинки волнообразной формы и наличием ажурного декоративного элемента золотого цвета в середине дугообразной верхушки кровати;
- выполнением верхней и нижней стороны ножной спинки кровати волнообразной формы;
- облицовкой головной и ножной спинки декоративным обивочным материалом бордового цвета отстроченного в виде ромбиков и украшенного камнями.
- выполнением головной спинки волнообразной формы и наличием ажурного декоративного элемента золотого цвета в середине дугообразной верхушки кровати;
- выполнением комода с зеркалом в прямоугольной форме с одно дверным шкафчиком и тремя выдвижными ящиками с оформлением лицевых поверхностей декоративным ажурным элементом;

- выполнением нижней части передней поверхности комода с зеркалом волнообразной формы;
- выполнением прикроватной тумбочки в форме прямоугольника с одним выдвижным ящиком с оформлением лицевой поверхности декоративным ажурным элементом;
- наличием под боковинами прикроватной тумбочки фигурных низких фигурных ножек;
- выполнением нижней части передней поверхности прикроватной тумбочки волнообразной формы.

Представленный образец «Набор мебели для спальни» вариант 4 характеризуется:



- составом композиционных элементов: шкаф, кровать, тумбочки прикроватные, комод с зеркалом;
- выполнением шкафа четырёх створчатый, с зеркалами на серединных дверях;
- выполнением зеркал удлинённой формы относительно высоты дверей шкафа и дугообразной формы в верхних и нижних сторонах;
- оформлением дугообразной верхушки и боковых дверей шкафа узорным элементом овальной формы золотого цвета;
- наличием на боковых дверях шкафа узорных ручек из металла золотого цвета;
- выполнением кровати с широкой дугообразной формы головной и узкой прямоугольной формы ножной спинками;
- выполнением головной спинки кровати дугообразной формы;
- облицовкой головной спинки декоративным обивочным материалом коричневого цвета, отстроченного в виде ромбиков и украшенного камнями в серединной части и

проработкой вдавленными полками 06-05 по краям;

- выполнением прикроватной тумбочки в форме прямоугольника с одним выдвижным ящиком и фигурной ручки из металла золотого цвета;
- наличием под боковинами прикроватной тумбочки фигурных низких фигурных ножек;
- выполнением комода с зеркалом в прямоугольной форме;
- выполнением комода с зеркалом с одной дверью шкафчиком и тремя выдвижными ящиками;
- выполнением верха зеркала комода дугообразной формы в декоративной раме;
- наличием под боковинами комода с зеркалом низких фигурных ножек.

Представленный образец «Набор мебели для спальни» вариант 5 характеризуется:



- составом композиционных элементов: шкаф, кровать, тумбочки прикроватные, комод с зеркалом;
- выполнением шкафа четырёх створчатый, с зеркалами на серединных дверях;
- выполнением зеркал удлинённой формы относительно высоты дверей шкафа и дугообразной формы в верхних и нижних сторонах;
- оформлением дугообразной верхушки и боковых дверей шкафа узорным элементом золотого цвета;
- наличием на боковых дверях шкафа узорных ручек из металла золотого цвета;
- наличием в нижней части шкафа планки, с вырезными плоскими ножками;
- выполнением головной спинки кровати прямоугольной формы с дугообразным верхом, а ножной спинки, узкой прямоугольной формы;

- наличием ажурного декоративного элемента золотого цвета в середине дугообразной верхушки кровати;
 - облицовкой головной спинки обивочным материалом коричневого цвета отстроченного в виде ромбиков и украшенного декоративными камнями;
 - выполнением прикроватной тумбочки в форме прямоугольника с одним выдвижным ящиком и фигурной ручкой из металла золотого цвета;
 - наличием дугообразного выступа на задней стороне прикроватных тумбочек;
 - наличием в нижней части прикроватных тумбочек планки, с вырезными плоскими ножками;
 - выполнением комода с зеркалом с однодверным шкафчиком и тремя выдвижными ящиками;
 - выполнением зеркала комода в декоративной раме с дугообразной формой верха;
 - наличием ажурного декоративного элемента в срединной части верха зеркала комода;
 - наличием на поверхности дверей комода узорных ручек из металла жёлтого цвета.
-

У К А З А Т Е Л И

УКАЗАТЕЛИ ЗАЯВОК НА ПРОМЫШЛЕННЫЕ ОБРАЗЦЫ

НУМЕРАЦИОННЫЙ УКАЗАТЕЛЬ

Номер заявки	МКПО
S2018 0025	19-08
S2018 0027	09-03
S2018 0028	09-03
S2018 0029	09-03
S2018 0031	21-01
S2019 0002	01-01
S2019 0022	32-00
S2019 0023	32-00
S2019 0024	21-01
S2019 0025	21-01
S2019 0029	11-01
S2019 0030	06-03
S2019 0033	06-03

СИСТЕМАТИЧЕСКИЙ УКАЗАТЕЛЬ

МКПО	Номер заявки
01-01	S2019 0002
06-03	S2019 0030
06-03	S2019 0033
09-03	S2018 0027
09-03	S2018 0028
09-03	S2018 0029
11-01	S2019 0029
19-08	S2018 0025
21-01	S2018 0031
21-01	S2019 0024
21-01	S2019 0025
32-00	S2019 0022
32-00	S2019 0023

УКАЗАТЕЛИ ПАТЕНТОВ НА ПРОМЫШЛЕННЫЕ ОБРАЗЦЫ

НУМЕРАЦИОННЫЙ УКАЗАТЕЛЬ

Номер патента	МКПО
S 2019 0025	06 05
S 2019 0026	06 01
S 2019 0027	06 05
S 2019 0028	06 05
S 2019 0029	01 03

СИСТЕМАТИЧЕСКИЙ УКАЗАТЕЛЬ

МКПО	Номер патента
01 03	S 2019 0029
06 01	S 2019 0026
06 05	S 2019 0025
06 05	S 2019 0027
06 05	S 2019 0028

НУМЕРАЦИОННЫЙ УКАЗАТЕЛЬ ЗАЯВОК, ПО КОТОРЫМ ВЫДАНЫ ПАТЕНТЫ

Номер заявки	Номер патента
S2018 0009	S 2019 0025
S2018 0010	S 2019 0026
S2018 0011	S 2019 0027
S2018 0012	S 2019 0028
S2018 0020	S 2019 0029

BİLDİRİŞLƏR ИЗВЕЩЕНИЯ

Əmtəə nişanı sahibinin adının və ünvanının dəyişilməsi Изменение наименования и адреса владельца товарного знака

(111) Qeydiyyatın nömrəsi Номер регистрации	(210) İddia sənədinin nömrəsi Номер заявки	(771) Əmtəə nişanı sahibinin adı Имя владельца товарного знака	(730) Əmtəə nişanı sahibinin yeni adı Новое имя владельца товарного знака
N 950264	0265	Sony Kabuşiki Kayşa (həmçinin Soni Korporeyşen adı ilə ticarət edən) , Tokio, Japan	Sony Kabuşiki Kayşa (həmçinin Soni Korporeyşen adı ilə ticarət edən) , 7-35 Kitashinagawa 6-chome, Sinagawa-ku, Tokyo, Japan 24.05.2029
N 950264	0265	Sony Kabuşiki Kayşa (həmçinin Soni Korporeyşen adı ilə ticarət edən) , 7-35 Kitashinagawa 6-chome, Sinagawa-ku, Tokyo, Japan	Sony Corporation , 71-7-1 Konan, Minato-Ku, Tokyo, Japan 24.05.2029
N 950448	0477	Lanxess Deutschland GmbH , 51369, Leverkusen, Germany	Lanxess Deutschland GmbH , Kennedyplatz 1, 50569 Cologne, Germany 13.09.2025
N 960055	591-ПРТ	Schwan - Stabilo Schwanhaeusser GmbH & Co. , Nurenberq. Almaniya (Schwanweq1, 90562 Heroldsberq)	Schwan-STABILO Schwanhäußer GmbH & Co. KG , Schwanweg 1, 90562 Heroldsberg, Germany 27.06.2029
N 960056	594-ПРТ	Schwan - Stabilo Schwanhaeusser GmbH & Co. , Nurenberq. Almaniya (Schwanweq1, 90562 Heroldsberq)	Schwan-STABILO Schwanhäußer GmbH & Co. KG , Schwanweg 1, 90562 Heroldsberg, Germany 27.06.2029
N 960058	590-ПРТ	Schwan - Stabilo Schwanhaeusser GmbH & Co. , Nurenberq. Almaniya (Schwanweq1, 90522 Heroldsberq)	Schwan-STABILO Schwanhäußer GmbH & Co. KG , Schwanweg 1, 90562 Heroldsberg, Germany 27.06.2029
N 960058	590-ПРТ	Schwan-STABILO Schwanhäußer GmbH & Co. KG , Schwanweg 1, 90562 Heroldsberg, Germany	Schwan-STABILO Schwanhäußer GmbH & Co. KG , Schwanweg 1, 90562 Heroldsberg, Germany 27.06.2029
N 960084	925-ПРТ	Bayer AQ, Leverkusen. , Bayerwerk, Almaniya	Bayer AQ, Leverkusen. , Kennedyplatz 1, 50569 Cologne, Germany 18.03.2025
N 960182	3641-ПРТ	"TOTAL SA" , 2 place de la Coupole, La Défense 6, 92400 Courbevoie, France	"TOTAL SA" , 2, place Jean Millier, La Défense 6, 92400 Courbevoie, France 25.09.2019
N 970122	819-ПРТ	QUİKSİLVЕР GARMENTS PTY. LTD , Avstraliya.100 Gcelanq Road, Torquay Victoria 3228, Avstraliya	QUİKSİLVЕР GARMENTS PTY. LTD , 9-11, rue Louvigny, L-1946, Luxembourg 06.01.2029
N 970229	1336-ПРТ	Blue Cross and Blue Shield Association , 225 North Michigan Avenue, Chicago, IL 60611, ABŞ	Blue Cross and Blue Shield Association , 225 North Michigan Avenue, Chicago, IL 60601, USA 23.02.2029
N 970230	1337-ПРТ	Blue Cross and Blue Shield Association , ABŞ.	Blue Cross and Blue Shield Association , 225 North Michigan Avenue, Chicago, IL 60601, USA 23.02.2029
N 970231	1316-ПРТ	Blue Cross and Blue Shield Association , 225 North Michigan Avenue, Chicago, IL 60611, ABŞ	Blue Cross and Blue Shield Association , 225 North Michigan Avenue, Chicago, IL 60601, USA 23.02.2029
N 970232	1315-ПРТ	Blue Cross and Blue Shield Association, İllinoys ştatın gəlırsız korporasiyası , ABŞ	Blue Cross and Blue Shield Association, İllinoys ştatın gəlırsız korporasiyası , 225 North Michigan Avenue, Chicago, IL 60601, USA 23.02.2029

N 970700	1727-ΠΡΤ	SCHİAPPARELLİ SALUTE S.p.A. , Milan İtaliya, İroile Sarca 223, 20126 Milan, İtaliya.	ALFASIGMA S.P.A. , , Viale Sarca 223, 20126 MILANO (MI) Italy 26.06.2028
N 970700	1727-ΠΡΤ	ALFASIGMA S.P.A., , Viale Sarca 223, 20126 MILANO (MI) Italy	ALFASIGMA S.P.A. , , Via Ragazzi del 99, 5 - 40133 BOLOGNA (BO) Italy 26.06.2028
N 970716	224 -ΠΡΤ	Pioneer Hi-Bred İnternational, Inc., Ayova Ştatının Korporasiyası. , ABŞ	Pioneer Hi-Bred İnternational, Inc., Ayova Ştatının Korporasiyası, ABŞ , 7100 NW 62nd Avenue, PO Box 1014, Johnson, IA 50131-1014, U.S.A 02.11.2028
N 970720	0958	Pioner Hi-Bred İnternational, inc. , Ayova Ştatının Korporasiyası, ABŞ.	Pioneer Hi-Bred İnternational, Inc., Ayova Ştatının Korporasiyası, ABŞ , 7100 NW 62nd Avenue, PO Box 1014, Johnson, IA 50131-1014, U.S.A. 15.11.2028
N 970774	1816-ΠΡΤ	CORLIB BRAND HOLDING LIMITED , Road Town , Tortola, British Virgin Islands	CORLIB BRAND HOLDING LIMITED , Libby's Brand Holding Limited 31.01.2029
N 970853	3366-ΠΡΤ	E.I. du Pont de Nemours and Company, a corporation of the State of Delaware (ABŞ) , 1007 Market Street. Wilminqton, Delaware, USA 19898.	E.I. du Pont de Nemours and Company, a corporation of the State of Delaware (ABŞ) , 974 Centre Road, Wilmington, DE 19805, United States of America 22.01.2026
N 971398	3112-ΠΡΤ	"ALFA WASSERMANN S.p.A. , "ALFA WASSERMANN S.p.A.	ALFASIGMA S.P.A , Viale Sarca 223, 20126 MILANO (MI) Italy 12.09.2020
N 971398	3112-ΠΡΤ	ALFASIGMA S.P.A , Viale Sarca 223, 20126 MILANO (MI) Italy	ALFASIGMA S.P.A , Via Ragazzi del 99, 5 - 40133 BOLOGNA (BO) Italy 12.09.2020
N 981697	3015/3472-ΠΡΤ	XEROX CORPORATION , 45 Glover Avenue, PO Box 4505, Norwalk, Connecticut, 06856, U.S.A.	XEROX CORPORATION , 201 Merritt 7, Connecticut 06851-1056, Norwalk, USA 19.02.2029
N 990089	1773/10-ΠΡΤ	Mine Safety Appliances Company a corporation of the State of Pennsylvania , ABŞ.	Mine Safety Appliances Company a corporation of the State of Pennsylvania , 121 Gamma Drive, Pittsburgh, Pennsylvania 15238, USA 14.10.2028
N 990089	1773/10-ΠΡΤ	Mine Safety Appliances Company a corporation of the State of Pennsylvania , 121 Gamma Drive, Pittsburgh, Pennsylvania 15238, USA	Mine Safety Appliances Company a corporation of the State of Pennsylvania , 1000 Cranberry Woods Drive, Cranberry Township, PA 16066, USA 14.10.2028
N 990089	1773/10-ΠΡΤ	Mine Safety Appliances Company a corporation of the State of Pennsylvania , 1000 Cranberry Woods Drive, Cranberry Township, PA 16066, USA	Mine Safety Appliances Company, LLC , 1000 Cranberry Woods Drive, Cranberry Township, PA 16066, USA 14.10.2028
N 990726	3270/3730-ΠΡΤ	TOTAL and TOTAL RAFFINAGE DISTRIBUTION , S.A., 84, rue de Villiers, F-92 300, LEVALLOIS-PERRET, Fransa	TOTAL and TOTAL RAFFINAGE DISTRIBUTION , 2, place Jean Millier, La Défense 6, 92400 Courbevoie, France 22.03.2020
N 991481	98.4060	FORD MOTOR COMPANY , a Delavare cororation , The American Road, City of Dearborn, State of Michigan 48121, A.B.Ş.	FORD MOTOR COMPANY , a Delaware cororation , One American Road, Dearborn Michigan 48126, the United States of America 27.08.2028
N 991482	98.4007	Citigroup Inc.,a Delaware corporation , 399 Park Avenue, New York, New York 10043, USA	Citigroup Inc.,a Delaware corporation , 388 Greenwich Street, New York, New York 10013, U.S.A. 31.07.2028
N 2000 0255	98.004169	FORD MOTOR COMPANY , a Delaware Corporation , The American Road City of Dearborn, State of Michigan 48121, ABŞ	FORD MOTOR COMPANY , a Delaware Corporation , One American Road, Dearborn Michigan 48126, the United States of America 06.10.2028
N 2000 0277	98.4062	"IROKO CARDIO LLC" , Navy Yard Corporate Center, One Crescent Drive, Suite 400, Philadelphia, PA 19112, USA	"IROKO CARDIO LLC" , 1350 Edgmont Avenue, Suite 2300, Chester, PA 19013, U.S.A 27.08.2028
N 2000 0277	98.4062	"IROKO CARDIO LLC" , 1350 Edgmont Avenue, Suite 2300, Chester, PA 19013, U.S.A	"CORREVIO LLC" , 1350 Edgmont Avenue, Suite 2300, Chester, PA 19013, U.S.A 27.08.2028
N 2000 0277	98.4062	"CORREVIO LLC" , 1350 Edgmont Avenue, Suite 2300, Chester, PA 19013, U.S.A	"CORREVIO LLC" , 3 Dickinson Drive, Suite 101, Chadds Ford, PA 19317, U.S.A.

			27.08.2028
N 2000 0684	98.4056	YVES SAINT LAURENT PARFUMS. , 28/34 boulevard du Parc, 92521 Neuilly Cedex, Fransa	YVES SAINT LAURENT PARFUMS. , 7 Avenue George V - 75008 PARIS - France 26.08.2028
N 2000 0795	99.4540	N.E.T. CO. UNITED S.A., Trident Trust Company (B.V.I) Limited. , Trident Chamber, P.O.Box 146, Road Town, Tortola , Brilaniya Virgir Ataları.	N.E.T. CO. UNITED S.A. , Vistra Corporate Cervices Centre, Wickhams Cay II, Road Town, Tortola, VG1110, British Virgin Islands 18.05.2029
N 2000 1046	99.4409	Kangol Limited , Cleator, Cumbria CA23 3DJ, İngiltərə	Kangol Limited , Unit A, Brook Park East, Shirebrook, NG20 8RY, United Kingdom 24.02.2029
N 2000 1047	99.4410	Kangol Limited , Cleator, Cumbria CA23 3DJ, İngiltərə	Kangol Limited , Unit A, Brook Park East, Shirebrook, NG20 8RY, United Kingdom 24.02.2029
N 2002 0054	2001 0518	ALFA WASSERMANN S.p.A. , Via Enrico Fermi 1, Frazione Alanno Scalo, 65020 ALANNO (PE), Italy	ALFASIGMA S.P.A , Viale Sarca 223, 20126 MILANO (MI) Italy 06.11.2021
N 2002 0054	2001 0518	ALFASIGMA S.P.A , Viale Sarca 223, 20126 MILANO (MI) Italy	ALFASIGMA S.P.A , Via Ragazzi del 99, 5 - 40133 BOLOGNA (BO) Italy 06.11.2021
N 2003 0918	2002 0437	York International Corporation. , Corporation of the state of Delaware, 631 South Richland Avenue, York, Pennsylvania 17403, ABŞ.	York International Corporation. , 507 East Michigan Street, Milwaukee, WI 53202, USA 22.11.2022
N 2005 0016	2004 0316	E.I. du Pont de Nemours and Company , 1007 Market Street, Wilmington, DE 19898, ABŞ	E.I. du Pont de Nemours and Company , 974 Centre Road, Wilmington, DE 19805, United States of America 12.05.2024
N 2005 0017	2004 0323	E.I. du Pont de Nemours and Company , 1007 Market Street, Wilmington, DE 19898, ABŞ	E.I. du Pont de Nemours and Company , 974 Centre Road, Wilmington, DE 19805, United States of America 17.05.2024
N 2005 0018	2004 0841	Obşestvo s Orqanıçennoy Otvetstvennostyu "Slavyanskaya kolleksiya" , Rusiya Federasiyası, 432045, Ulyanovsk şəh., Moskovskoye şosesi, ev 6	Obşestvo s Orqanıçennoy Otvetstvennostyu "Slavyanskaya kolleksiya" , Rusiya Federasiyası, 432044, Ulyanovsk şəh., Koltsevaya küç., ev 50, otaq 11 12.10.2024
N 2006 0060	2005 0278	E.I. du Pont de Nemours and Company , 1007 Market Street, Wilmington, DE 19898, ABŞ	E.I. du Pont de Nemours and Company , 974 Centre Road, Wilmington, DE 19805, United States of America 14.03.2025
N 2006 1147	2006 1172	Obşestvo s Oqranıçennoy Otvetstvennostyu "Slavyanskaya kolleksiya" , Rusiya Federasiyası, 432045, Ulyanovsk şəh., Moskovskoye şosesi, ev 6	Obşestvo s Oqranıçennoy Otvetstvennostyu "Slavyanskaya kolleksiya" , Rusiya Federasiyası, 432044, Ulyanovsk şəh., Koltsevaya küç., ev 50, otaq 11 15.04.2015
N 2009 0208	2009 0230	"Xırman" Firması , AZ1010, Bakı şəh., Nəsimi r-nu, M.Qaşqay, ev 24, mən. 106	"Xırman" Firması , AZ1117, Bakı şəhəri, Binəqədi rayonu, Biləcəri ŞTQ, Binəqədi şosesi, ev 100 20.02.2029
N 2009 0298	2007 1347	Johnson Controls Technology Company , 5757 N. Green Bay Avenue, Milwaukee, WI 53209, USA	Johnson Controls Technology Company , 2875 High Meadow Circle, Auburn Hills, MI 48326-2773, USA 01.11.2027
N 2009 1060	2008 0288	Johnson Controls Technology Company , 5757 N. Green Bay Avenue, Milwaukee, Wisconsin 53209, USA	Johnson Controls Technology Company , 2875 High Meadow Circle, Auburn Hills, MI 48326-2773, USA 07.03.2028
N 2009 1258	2008 1823	ITECA CASPIAN LTD , AZ1069, Bakı şəh., Atatürk pr., 1107	ITECA CASPIAN MMC , AZ1065, Bakı şəhəri, Yasamal rayonu, İsmayıl bəy Qutqaşınlı, ev 4, mənzil 103 29.12.2028
N 2010 0167	2009 0231	JADRAN-GALENSKI LABORATORIJ d.d. , Pulac bb, 51000 Rijeka, Croatia	JADRAN-GALENSKI LABORATORIJ d.d. , Sivilno 20, 51000 Rijeka, Croatia 20.02.2029
N 2010 0200	2009 0155	Harvey Nichols and Company Limited , 109-125 Knightsbridge, London SW1X 7RJ, United Kingdom	Harvey Nichols and Company Limited , 361-365 CHISWICK HIGH ROAD LONDON W4 4HS, United Kingdom 11.02.2029
N 2010 0353	2008 1534	HIMALAYA GLOBAL HOLDINGS LTD. , Elizabethan Square, Block B, P.O. Box 1162, Grand Cayman, KY1-1102, Cayman Islands, British West Indies	HIMALAYA GLOBAL HOLDINGS LTD. , 106 Elizabethan Square, P.O. Box 1162, Grand Cayman KY1-1102, Cayman Islands 27.10.2028

N 2010 0354	2008 1535	HIMALAYA GLOBAL HOLDINGS LTD. , Elizabethan Square, Block B, P.O. Box 1162, Grand Cayman, KY1 - 1102, Cayman Islands, British West Indies	HIMALAYA GLOBAL HOLDINGS LTD. , 106 Elizabethan Square, P.O. Box 1162, Grand Cayman KY1-1102, Cayman Islands 27.10.2028
N 2010 0355	2008 1536	HIMALAYA GLOBAL HOLDINGS LTD. , Elizabethan Square, Block B, P.O. Box 1162, Grand Cayman, KY1 - 1102, Cayman Islands, British West Indies	HIMALAYA GLOBAL HOLDINGS LTD. , 106 Elizabethan Square, P.O. Box 1162, Grand Cayman KY1-1102, Cayman Islands 27.10.2028
N 2010 0356	2008 1537	HIMALAYA GLOBAL HOLDINGS LTD. , Elizabethan Square, Block B, P.O. Box 1162, Grand Cayman, KY1 - 1102, Cayman Islands, British West Indies	HIMALAYA GLOBAL HOLDINGS LTD. , 106 Elizabethan Square, P.O. Box 1162, Grand Cayman KY1-1102, Cayman Islands 27.10.2028
N 2010 0357	2008 1538	HIMALAYA GLOBAL HOLDINGS LTD. , Elizabethan Square, Block B, P.O. Box 1162, Grand Cayman, KY1 - 1102, Cayman Islands, British West Indies	HIMALAYA GLOBAL HOLDINGS LTD. , 106 Elizabethan Square, P.O. Box 1162, Grand Cayman KY1-1102, Cayman Islands 27.10.2028
N 2010 0512	2010 0358	"AZƏRİNTELTEK" Qapalı Səhmdar Cəmiyyəti , AZ1078, Bakı şəh., Nərimanov r-nu, Akademik Həsən Əliyev küç., ev 24	"Caspian Tech" Qapalı Səhmdar Cəmiyyəti , AZ1078, Bakı şəhəri, Nəsimi rayonu, Ak. Həsən Əliyev, ev 1/208 14.04.2020
N 2010 0602	2008 1785	NOW Health Group, Inc. a corporation of Illinois , 395 South Glen Ellyn Road Bloomingdale, Illinois 60108, U.S.A.	NOW Health Group, Inc. a corporation of Illinois , 244 Knollwood Drive, Suite 300, Bloomingdale, IL 60108, USA 19.12.2028
N 2010 0618	2009 0006	EX HACIENDA LOS CAMICHINES, S.A. DE C.V. a company organized and existing under the laws of Mexico , Periferico Sur No. 8500, Tramo Morelia Chapala, Tlaquepaque, Jalisco, C.P. 45601, Mexico	EX HACIENDA LOS CAMICHINES, S.A. DE C.V. a company organized and existing under the laws of Mexico , Periferico Sur No. 8500 Tramo Morelia Chapala Tlaquepaque, Jalisco C.P. 45609, Mexico 09.01.2029
N 2010 0689	2009 0965	ITECA CASPIAN LTD , AZ1069, Bakı şəh., Atatürk pr., 1107	ITECA CASPIAN MMC , AZ1065, Bakı şəhəri, Yasamal rayonu, İsmayılbəy Qutqaşınli, ev 4, mənzil 103 24.07.2029
N 2010 0690	2009 0966	ITECA CASPIAN LTD , AZ1069, Bakı şəh., Atatürk pr., 1107	ITECA CASPIAN MMC , AZ1065, Bakı şəhəri, Yasamal rayonu, İsmayılbəy Qutqaşınli, ev 4, mənzil 103 24.07.2029
N 2010 0971	2009 1559	Amir Chand Jagdish Kumar (Exports) Ltd., 12/14, Libas Pur Road, Sameypur, Delhi-110042	Amir Chand Jagdish Kumar (Exports) Ltd., , 2735/9, MOHAN LAL PALACE, NAYA BAZAR, Delhi-110006, India 03.12.2029
N 2011 0165	2009 1487	PODRAVKA prehrambena industrija, d.d. , Ulica Ante Starcevicca 32, 43300 Koprivnica, Croatia	PODRAVKA prehrambena industrija, d.d. , Ulica Ante Starčevića 32, 48 000 Koprivnica, Croatia 24.11.2029
N 2011 0332	2010 0061	TOYO TIRE & RUBBER CO., LTD. , 17-18, Edobori 1-chome, Nishi-ku, Osaka, JAPAN.	TOYO TIRE & RUBBER CO., LTD. , Toyo Tire Corporation, 2-2-13 Fujinoki, Itami-shi, Hyogo, Japan 19.01.2020
N 2013 0547	2011 1750	United States Polo Association , 771 Corporate Drive, Suite 430, Lexington, Kentucky 40503, USA (US)	United States Polo Association , 771 Corporate Drive, Suite 505, Lexington, Kentucky 40503, USA 07.12.2021
N 2013 0547	2011 1750	United States Polo Association , 771 Corporate Drive, Suite 505, Lexington, Kentucky 40503, USA	United States Polo Association , 1400 Centrepark Blvd., Suite 200, West Palm Beach, FL 33401, USA 07.12.2021
N 2013 0548	2011 1751	United States Polo Association , 771 Corporate Drive, Suite 505, Lexington, Kentucky 40503, USA	United States Polo Association , 1400 Centrepark Blvd., Suite 200, West Palm Beach, FL 33401, USA 07.12.2021
N 2013 0548	2011 1751	United States Polo Association , 771 Corporate Drive, Suite 430, Lexington, Kentucky 40503, USA (US)	United States Polo Association , 771 Corporate Drive, Suite 505, Lexington, Kentucky 40503, USA 07.12.2021
N 2015 1102	2014 31312	Western Digital Technologies, Inc. , 3355 Michelson Drive, Suite 100, Irvine California 92612 USA	Western Digital Technologies, Inc. , 5601 Great Oaks Parkway, San Jose, California 95119, USA 01.09.2024
N 2015 1587	2013 00084	E.I. du Pont de Nemours and Company , 1007 Market Street, Wilmington, DE 19898, U.S.A.	E.I. du Pont de Nemours and Company , 974 Centre Road, Wilmington, DE 19805, United States of America 30.01.2023

N 2016 0466	2014 31731	Western Digital Technologies, Inc. , 3355 Michelson Drive, Suite 100, Irvine California 92612 USA	Western Digital Technologies, Inc. , 5601 Great Oaks Parkway, San Jose, California 95119, USA 30.12.2024
N 2018 0499	2016 33335	Western Digital Technologies, Inc. , 3355 Michelson Drive, Suite 100, Irvine California 92612 USA	Western Digital Technologies, Inc. , 5601 Great Oaks Parkway, San Jose, California 95119, USA 14.12.2026

Əmtəə nişanına dair hüquqların verilməsi barədə müqavilələrin qeydiyyatı

Регистрация договора о передаче права на товарный знак

(111) Qeydiyyat nömrəsi Номер регистрации	(210) İddia sənədinin nömrəsi Номер заявки	(771) Əmtəə nişanı sahibinin adı Имя владельца товарного знака	(730) Əmtəə nişanının yeni sahibinin adı Имя нового владельца товарного знака	(580) Müqavilənin tarixi və qeydiyyat №-si Дата и № регистрации договора
N 2007 1298	2007 1389	"M.Ş." Məhdud Məsuliyyətli Cəmiyyəti , AZ1076, Bakı şəhəri, Xəzər rayonu, Mərdəkan ŞTQ, Rafael Cəfərov (Mərdəkan qəs.), ev 10C	"MAM QRUP AZƏRBAYCAN" , Məhdud Məsuliyyətli Cəmiyyətli, AZ 1076, Bakı şəhəri, Xəzər rayonu, Mərdəkan ŞTQ, Rafael Cəfərov küçəsi (Mərdəkan qəs.), ev 10C	2019/038 və 30.09.2019
N 2016 0432	2016 00130	"M.Ş." MƏHDUD MƏSULİYYƏTLİ CƏMİYYƏTİ , AZ1076, BAKI ŞƏHƏRİ XƏZƏR RAYONU, MƏRDƏKAN ŞTQ, RAFAEL CƏFƏROV (MƏRDƏKAN QƏS.), ev 10C	MAM QRUP AZƏRBAYCAN" Məhdud Məsuliyyətli Cəmiyyəti , AZ 1076, Bakı şəhəri, Xəzər rayonu, Mərdəkan ŞTQ, Rafael Cəfərov küçəsi (Mərdəkan qəs.), ev 10C	2019/038 və 30.09.2019
N 2017 0657	2016 00129	"M.Ş." MƏHDUD MƏSULİYYƏTLİ CƏMİYYƏTİ , AZ1076, BAKI ŞƏHƏRİ XƏZƏR RAYONU, MƏRDƏKAN ŞTQ, RAFAEL CƏFƏROV (MƏRDƏKAN QƏS.), ev 10C	"MAM QRUP AZƏRBAYCAN" Məhdud Məsuliyyətli Cəmiyyətli , AZ 1076, Bakı şəhəri, Xəzər rayonu, Mərdəkan ŞTQ, Rafael Cəfərov küçəsi (Mərdəkan qəs.), ev 10C	2019/038 və 30.09.2019
N 2000 0277	98.4062	"CORREVIO LLC" , 3 Dickinson Drive, Suite 101, Chadds Ford, PA 19317, U.S.A.	Correvio International Sàrl , place des Alpes 4, 1201 Geneva, Switzerland	2019/035 və 27.09.2019
N 2010 0237	2008 1546	Cross Vetpharm Group Limited , Broomhill Road, Tallaght, Dublin 24, Ireland	BIMEDA ANIMAL HEALTH LIMITED , First Floor, The Herbert Building, The Park, Carrickmines, Dublin 18, D18K8Y4, Ireland	N 2010 0237 və 27.09.2019
N 991193	0927/136- ПРТ	NIPPON STEEL & SUMITOMO METAL CORPORATION , 6-1, Marunouchi 2-chome, Chiyoda-ku, Tokyo 100-8071 Japan	Sumitomo Heavy Industries, Ltd. , 1-1 Osaki 2-chome, Shinagawa-ku, Tokyo 141-6025, Japan	2019/036 və 27.09.2019
N 990089	1773/10- ПРТ	Mine Safety Appliances Company, LLC , 1000 Cranberry Woods Drive, Cranberry Township, PA 16066, USA	MSA Technology, LLC , 1000 Cranberry Woods Drive, Cranberry Township, PA 16066, USA	2019/037 və 27.09.2019
N 2009 0653	2009 0065	Snejnaya Koroleva TM , 127560, Rossiyskaya Federasiya, q. Moskva, ul. Pleeşeva, dom 4	"Snejnaya Koroleva TM" , 127560, Rossiyskaya Federasiya, q. Moskva, ul. Pleeşeva, dom 4	N 2009 0653 və 26.09.2019
N 2010 1051	2010 0872	"DEKA" Şirkəti , AZ1044, Bakı şəhəri, Xəzər rayonu, Şüvalan ŞTQ, Aİmaz İldırım (Şüvalan qəsəbəsi), ev 7, döngə 1, dalan 1	"Sədərək" Firması , AZ1063, Bakı şəhəri, Qaradağ rayonu, Lökbatan ŞTQ, Bilal Niftəliyev, ev 45, mənzil 60	2019/032 və 10.09.2019

Qeydiyyatata alınmış əmtəə nişanına aid əmtəələrin siyahısının dəyişdirilməsi

Изменение перечня товаров, в отношении которых зарегистрирован товарный знак

(111) Qeydiyyat nömrəsi Номер регистрации	(210) İddia sənədinin nömrəsi Номер заявки	(730) Əmtəə nişanının yeni sahibinin adı Имя нового владельца товарного знака	(511) Dəyişikliklərdən sonra əmtəələrin siyahısı Перечень товаров после его изменения
N 2010 0200	2009 0155	Harvey Nichols and Company Limited , 361-365 CHISWICK HIGH ROAD LONDON W4 4HS, United Kingdom	03 Siniflər silinsin
N 2010 0200	2009 0155	Harvey Nichols and Company Limited , 361-365 CHISWICK HIGH ROAD LONDON W4 4HS, United Kingdom	44 Siniflər silinsin

Əmtəə nişanının qeydiyyatın qüvvədə olma müddətinin uzadılması

Продление срока действия регистрации товарного знака

(111) Qeydiyyat nömrəsi Номер регистрации	(210) İddia sənədinin nömrəsi Номер заявки	(730) Əmtəə nişanının yeni sahibinin adı Имя нового владельца товарного знака	(181) Qeydiyyatın fəaliyyətinin bitdiyi tarix Дата истечения срока действия регистрации
N 2000 1018	99.4397	MARS INCORPORATED. , 6885 ELM STREET, McLEAN, VA 22101-3883, ABŞ.	19.02.2029
N 2000 1021	99.4701	MARS INCORPORATED. , 6885 ELM STREET, McLEAN, VA 22101-3883,ABŞ.	23.08.2029
N 2000 1024	99.4664	MARS, INCORPORATED. , 6885 ELM STREET, MCLEAN, VIRGINIA 22101-3883, ABŞ.	21.07.2029
N 2000 0684	98.4056	YVES SAINT LAURENT PARFUMS , 7 Avenue George V - 75008 PARIS - France	26.08.2028
N 2010 1297	2009 1199	Mars, Incorporated (a Delaware corporation), 6885 Elm Street, McLean, Virginia 22101-3883, USA	11.09.2029
N 2010 1202	2009 1200	Mars, Incorporated (a Delaware corporation), 6885 Elm Street, McLean, Virginia 22101-3883, USA	11.09.2029
N 2011 0152	2009 0909	Mars, Incorporated, a Delaware corporation. , 6885 Elm Street, McLean, Virginia 22101-3883, USA.	10.07.2029
N 2010 0215	2008 1274	Iranian Tobacco Company , Ghazvin Ave. 13314, Tehran, Islamic Republic of Iran	19.08.2028
N 2010 1203	2009 1201	Mars, Incorporated (a Delaware corporation), 6885 Elm Street, McLean, Virginia 22101-3883, USA	11.09.2029
N 2012 0168	2009 0916	Mars, Incorporated, a Delaware corporation , 6885 Elm Street, McLean, Virginia 22101-3883, USA	14.07.2029
N 2000 1034	99.4616	MARS, INCORPORATED. , 6885 ELM STREET, MCLEAN, VIRGINIA 22101-3883, ABŞ.	28.06.2029
N 2010 0214	2008 1273	Iranian Tobacco Company , Ghazvin Ave. 13314, Tehran, Islamic Republic of Iran	19.08.2028
N 2000 1005	99.4525	MARS INCORPORATED. , 6885 ELM STREET, MCLEAN, VIRGINIA 22101-3883, ABŞ.	05.05.2029
N 2000 1007	99.4603	MARS, INCORPORATED. , 6885 ELM STREET, MCLEAN, VIRGINIA 22101-3883, ABŞ.	17.06.2029
N 2010 1402	2009 1273	Mars, Incorporated (a Delaware corporation), 6885 Elm Street, McLean, Virginia 22101-3883, USA	06.10.2029

N 2010 0209	2009 0354	Otkrıtıoye Aktsionernoye Obşestvo "RON FRONT" , Rusiya, 115184, Moskva, 2 Novokuznetskiy döngə, ev 13/15	16.03.2029
N 2000 0975	99.4768	Sony Interactive Entertainment Inc. , 1-7-1 Konan, Minato-ku, Tokyo, Japan	29.09.2029
N 991193	0927/136- PPT	Sumitomo Heavy Industries, Ltd. , 1-1 Osaki 2-chome, Shinagawa-ku, Tokyo 141-6025, Japan	17.04.2029
N 960058	590-PPT	Schwan-STABILO Schwanhäußer GmbH & Co. KG , Schwanweg 1, 90562 Heroldsberg, Germany	27.06.2029
N 960056	594-PPT	Schwan-STABILO Schwanhäußer GmbH & Co. KG , Schwanweg 1, 90562 Heroldsberg, Germany	27.06.2029
N 2009 1258	2008 1823	ITECA CASPIAN MMC , AZ1065, Bakı şəhəri, Yasamal rayonu, İsmayıl bəy Qutqaşınlı, ev 4, mənzil 103	29.12.2028
N 2010 0338	2008 1817	NORITAKE CO., LIMITED , 1-36, Noritake-Shinmachi 3-chome, Nishi-ku, Nagoya, Japan	25.12.2028
N 2010 0601	2009 0551	Celgene Corporation , 86 Morris Avenue, Summit, NJ 07901, U.S.A.	01.05.2029
N 2000 1002	99.4737	MARS INCORPORATED. , 6885 ELM STREET, MCLEAN, VIRGINIA 22101-3883. ABŞ.	06.09.2029
N 950014	289-PPT	Cervecería Modelo de México, S. de R.L. de C.V. , Javier Barros Sierra No. 555, Piso 3, Colonia Zedec Ed Plaza Santa Fe, Delegación Álvaro Obregón C.P. 01210, Mexico City, Mexico	15.03.2029
N 950349	0412	Cervecería Modelo de México, S. de R.L. de C.V. , Javier Barros Sierra No. 555, Piso 3, Colonia Zedec Ed Plaza Santa Fe, Delegación Álvaro Obregón C.P. 01210, Mexico City, Mexico	15.03.2029
N 950350	0411	Cervecería Modelo de México, S. de R.L. de C.V. , Javier Barros Sierra No. 555, Piso 3, Colonia Zedec Ed Plaza Santa Fe, Delegación Álvaro Obregón C.P. 01210, Mexico City, Mexico	15.03.2029
N 2010 0689	2009 0965	ITECA CASPIAN MMC , AZ1065, Bakı şəhəri, Yasamal rayonu, İsmayıl bəy Qutqaşınlı, ev 4, mənzil 103	24.07.2029
N 960026	288-PPT	Cervecería Modelo de México, S. de R.L. de C.V. , Javier Barros Sierra No. 555, Piso 3, Colonia Zedec Ed Plaza Santa Fe, Delegación Álvaro Obregón C.P. 01210, Mexico City, Mexico	15.03.2029
N 2010 0690	2009 0966	ITECA CASPIAN MMC , AZ1065, Bakı şəhəri, Yasamal rayonu, İsmayıl bəy Qutqaşınlı, ev 4, mənzil 103	24.07.2029
N 2008 1178	2008 1312	"ALAFARAH-LTD" Məhdud Məsuliyyətli Cəmiyyəti , AZ1014 Bakı şəh., Nəsimi r-nu, Salatin Əsgərova küç., ev 159, mən. 30	25.08.2028
N 970716	224 -PPT	Pioneer Hi-Bred International, Inc., Ayova Ştatının Korporasiyası, ABŞ , 7100 NW 62nd Avenue, PO Box 1014, Johnson, IA 50131-1014, U.S.A	02.11.2028
N 970720	0958	Pioneer Hi-Bred International, Inc., Ayova Ştatının Korporasiyası, ABŞ , 7100 NW 62nd Avenue, PO Box 1014, Johnson, IA 50131-1014, U.S.A.	15.11.2028
N 991540	98.4212	Rexair LLC , 50 West Big Beaver Road, Suite 350, Troy, Michigan 48084 USA	05.11.2028
N 2010 0237	2008 1546	BIMEDA ANIMAL HEALTH LIMITED , First Floor, The Herbert Building, The Park, Carrickmines, Dublin 18, D18K8Y4, Ireland	28.10.2028
N 2010 0564	2008 1583	Akzo Nobel Surface Chemistry AB , Östra Köpmansgatan 6, SE-444 30 STENUNGSUND, SWEDEN	10.11.2028
N 2010 0339	2008 1598	TOYOTA JIDOSHA KABUSHIKI KAISHA (also trading as TOYOTA MOTOR CORPORATION) , 1, Toyota-cho, Toyota-shi, Aichi-ken, Japan	11.11.2028
N 2009 0653	2009 0065	"Snejnaya Koroleva TM" , 127560, Rossiyskaya Federasiya, q. Moskva, ul. Pleeşeva, dom 4	27.01.2029
N 2009 0263	2008 1604	Mişiyev Rövşən Adil oğlu , AZ 1008, Bakı şəh., Nərimanov r-nu, Qaradağ küç., ev 39, mən. 9	14.11.2028
N 2010 0971	2009 1559	Amir Chand Jagdish Kumar (Exports) Ltd., , 2735/9, MOHAN LAL PALACE, NAYA BAZAR, Delhi-110006, India	03.12.2029
N 2011 0333	2009 0257	Efes Holland Technical Management Conculatancy B.V. , Strawinskylaan 1229, 1077XX Amsterdam, The Netherlands	27.02.2029
N 2010 0629	2009 0986	The Procter & Gamble Company , One Procter & Gamble Plaza, Cincinnati, Ohio, USA	29.07.2029
N 2000 0515	99.4665	Shiseido Company, Ltd. , 7-5-5, Ginza, Chuo-ku, Tokyo 104-8010, Yaponiya.	23.07.2029
N 950142	0187	Levi Strauss & Co. , San Fransisko , Delavare Ştatın korporasiyası ABŞ	01.09.2029
N 2001 0047	2000 0054	Subway IP LLC , 8400 NW 36th Street, Ste. 530, Doral, FL 33166, USA	08.02.2030
N 2011 0333	2009 0257	Efes Holland Technical Management Conculatancy B.V. , Strawinskylaan 1229, 1077XX Amsterdam, The Netherlands	27.02.2029
N 960055	591-PPT	Schwan-STABILO Schwanhäußer GmbH & Co. KG , Schwanweg 1, 90562 Heroldsberg, Germany	27.06.2029
N 2008 0858	2008 0975	SARAR GIYIM TEKSTİL SANAYİ VE TİCARET ANONİM ŞİRKETİ , Organize Sanayi Bölgesi 26110 ESKİŞEHİR	02.07.2028
N 2010 0750	2009 0867	ROSEFIELD LUXEMBOURG SA , 412 F, ROUTE D'ESCH, L-1471 LUXEMBOURG	03.07.2029
N 2010 0953	2009 0960	Hyundai Corporation, 226 Shinmunro-1 Ka, Jongno-gu, Seoul, Korea	24.07.2029

N 2000 0751	99.4658	Exxon Mobil Corporation, a New Jersey Corporation. , 5959 Las Colinas Boulevard, Irving, Texas 75039- 2298, ABŞ.	21.07.2029
N 2010 0208	2009 0353	Otkritoye Aktsionernoye Obşestvo "Konditerskiy kontsern Babayevskiy" , Rusiya, 107140, Moskva, Malaya Krasnoselskaya küç., 7	16.03.2029
N 2010 0357	2008 1538	HIMALAYA GLOBAL HOLDINGS LTD. , 106 Elizabethan Square, P.O. Box 1162, Grand Cayman KY1-1102, Cayman Islands	27.10.2028
N 2000 0749	99.4656	Exxon Mobil Corporation, a New Jersey Corporation. , 5959 Las Colinas Boulevard, Irving, Texas 75039- 2298, ABŞ.	21.07.2029
N 2010 0207	2009 0352	Otkritoye Aktsionernoye Obşestvo "Konditerskiy kontsern Babayevskiy" , Rusiya, 107140, Moskva, Malaya Krasnoselskaya küç., 7	16.03.2029
N 2010 0210	2009 0356	Otkritoye Aktsionernoye Obşestvo "ROT FRONT" , Rusiya, 115184, Moskva, 2 Novokuznetskiy döngə, ev 13/15	16.03.2029
N 2010 0242	2009 0355	Otkritoye Aktsionernoye Obşestvo "ROT FRONT" , Rusiya, 115184, Moskva, 2 Novokuznetskiy döngə, ev 13/15	16.03.2029
N 990089	1773/10- PPT	MSA Technology, LLC , 1000 Cranberry Woods Drive, Cranberry Township, PA 16066, USA	14.10.2028
N 2000 0750	99.4657	Exxon Mobil Corporation, a New Jersey Corporation. , 5959 Las Colinas Boulevard, Irving, Texas 75039- 2298, ABŞ.	21.07.2029
N 2010 0353	2008 1534	HIMALAYA GLOBAL HOLDINGS LTD. , 106 Elizabethan Square, P.O. Box 1162, Grand Cayman KY1-1102, Cayman Islands	27.10.2028
N 2010 0354	2008 1535	HIMALAYA GLOBAL HOLDINGS LTD. , 106 Elizabethan Square, P.O. Box 1162, Grand Cayman KY1-1102, Cayman Islands	27.10.2028
N 2010 0355	2008 1536	HIMALAYA GLOBAL HOLDINGS LTD. , 106 Elizabethan Square, P.O. Box 1162, Grand Cayman KY1-1102, Cayman Islands	27.10.2028
N 2010 0356	2008 1537	HIMALAYA GLOBAL HOLDINGS LTD. , 106 Elizabethan Square, P.O. Box 1162, Grand Cayman KY1-1102, Cayman Islands	27.10.2028
N 2011 0163	2009 1485	Podravka prehrambena industrija, d.d. , Ulica Ante Starčevića 32, 48 000 Koprivnica, Croatia	24.11.2029
N 2011 0165	2009 1487	PODRAVKA prehrambena industrija, d.d. , Ulica Ante Starčevića 32, 48 000 Koprivnica, Croatia	24.11.2029
N 2010 0166	2009 0027	Wyndham Hotels and Resorts, LLC, (Delaware Corporation) , 22 Sylvan Way, Parsippany, New Jersey 07054, USA	14.01.2029
N 2000 0277	98.4062	Correvio International Sàrl , place des Alpes 4, 1201 Geneva, Switzerland	27.08.2028
N 970535	3213-PPT	SHELL INTERNATIONAL PETROLEUM COMPANY LIMITED , London, İngilterə	12.10.2029
N 2012 0861	2008 1314	Publicis Groupe S.A. , 133 avenue des Champs-Elysees, Paris 75008, France	26.08.2028
N 970506	3203-PPT	SHELL BRANDS INTERNATIONAL, AG , Baarermatte, 6340 Baar, Switzerland	25.12.2029
N 960217	3723-PPT	INTELS Group S.A., , 17, rue Gappenhiehl, L-5335 Moutfort, Luxembourg.	02.10.2029
N 2000 0595	99.4406	Dow AgroSciences LLC , 9330 Zionsville Road, Indianapolis, Indiana 46268, USA	23.02.2029
N 2009 0388	2009 0399	BETA GIDA SANAYİ VE TİCARET A.Ş. , Cemalpaşa Mh. 14 SK, Gülsa Apt. N: 55A, ADANA, TURKEY	31.03.2029
N 2010 0493	2009 0512	NAB HOLDING ANONİM ŞİRKETİ , Ebulula Caddesi No:55, Levent-Beşiktaş-İstanbul/Turkey	17.04.2029
N 2010 0625	2009 0488	FRHI Hotels & Resorts S.à r.l. , 8-10 Avenue de la Gare, L-1610 Luxembourg, Grand-Duchy of Luxembourg	15.04.2029
N 2010 0626	2009 0489	FRHI Hotels & Resorts S.à r.l. , 8-10 Avenue de la Gare, L-1610 Luxembourg, Grand-Duchy of Luxembourg	15.04.2029
N 970118	806-PPT	McDermott International, inc., (US) , New Orecans, ABŞ , 1450 Poydras St, P.O.Box 60035 New Orleans, LA 70160.	07.04.2029
N 970122	819-PPT	QS Holdings S.a.r.l., L-1628 Luxembourg , 9-11, rue Louvigny, L-1946, Luxembourg	06.01.2029
N 2000 0523	99.4524	Maxell Holdings, Ltd. , 1 Koizumi, Oyamazaki, Oyamazaki-Cho, Otokuni-Gun, Kyoto, Japan	05.05.2029
N 991490	98.4205	KABUSHIKI KAISHA PILOT CORPORATION (also trading as Pilot Corporation) , 6-21, Kyobashi 2- Chome, Chuo-ku, Tokyo, Japan.	02.11.2028
N 2000 0595	99.4406	Dow AgroSciences LLC , 9330 Zionsville Road, Indianapolis, Indiana 46268, USA	23.02.2029
N 2009 0003	2008 1629	SARAR GİYİM TEKSTİL ENERJİ SANAYİ VE TİCARET ANONİM ŞİRKETİ. , Organize Sanayi Bölgesi 26110 ESKİŞEHİR, TÜRKİYE	18.11.2028
N 950182	0210	Hilton Worldwide Holding LLP , Maple Court Central Park, Reeds Crescent, Watford WD24 4QQ, United Kingdom	19.10.2028
N 970809	1706-PPT	SOTHYS INTERNATIONAL , 128 rue de Faubourg Saint – Honoré - 75008 PARIS, FRANCE	02.02.2029
N 970810	1707-PPT	SOTHYS INTERNATIONAL , 128 rue de Faubourg Saint – Honoré - 75008 PARIS, FRANCE	02.02.2029
N 970534	3217-PPT	SHELL BRANDS INTERNATIONAL, AG , Baarermatte, 6340 Baar, Switzerland	18.04.2029

N 970725	2100-ПРТ	Rani Refreshments FZCO , Office No. LB191306, Jebel Ali, Dubai, United Arab Emirates	06.04.2029
N 2010 0730	2009 0484	Общество с ограниченной ответственностью "ІNQAFARM" , Rossiya, 119530, q. Moskva, ul. Qeneralal Doroxova, d. 18, str. 2	15.04.2029
N 950668	130-ПРТ	Exxon Mobil Corporation, Corporation State of New Jersey , 5959 Las Colinas Boulevard, Irving, Texas 75039-2298, USA	13.04.2029
N 2010 0624	2009 0487	FRHI Hotels & Resorts S.à r.l. , 8-10 Avenue de la Gare, L-1610 Luxembourg, Grand-Duchy of Luxembourg	15.04.2029
N 2010 0627	2009 0490	FRHI Hotels & Resorts S.à r.l. , 8-10 Avenue de la Gare, L-1610 Luxembourg, Grand-Duchy of Luxembourg	15.04.2029
N 2010 0200	2009 0155	Harvey Nichols and Company Limited , 361-365 CHISWICK HIGH ROAD LONDON W4 4HS, United Kingdom	11.02.2029
N 2010 0494	2009 0786	Kabushiki Kaisha Miyake Design Jimusho (also trading as Miyake Design Studio) , 1-23 Ohyamacho, Shibuya-ku, Tokyo, Japan	18.06.2029
N 981687	3402/3557-ПРТ	ABB ASEA BROWN BOVERI Ltd. , 44 Affolternstrasse, 8050 Zürich, Switzerland.	13.10.2028
N 2010 0580	2009 0800	Auer Elektrikli Ev Aletleri Imalat Sanayi Ve Ticaret Anonim Sirketi. , Burak Mahallesi, Sani Konukoglu Bulvari Üzeri No: 223, Sehitkamil – Gaziantep (TR)	22.06.2029
N 981688	3431/3556-ПРТ	ABB ASEA BROWN BOVERI Ltd. , 44 Affolternstrasse, 8050 Zürich, Switzerland	13.10.2028
N 2000 0596	99.4405	Dow AgroSciences LLC , 9330 Zionsville Road, Indianapolis, Indiana 46268, USA	23.02.2029
N 2010 1137	2009 0780	Pulse Network LLC, a Delaware limited liability company, 1301 McKinney, Suite 2500, Houston, Texas 77010, USA	17.06.2029
N 2008 1228	2008 1403	Mirzəyev Azər Tofiq oğlu. , AZ1132 Bakı şəh., Sabunçu r-nu, Bakıxanov ŞTQ, Məshəti Gəncəvi küç., ev 22, mən. 6	17.09.2028
N 2009 1247	2009 0163	Nəzərov Mahir Əbülfəz oğlu , Naxçıvan MR, Culfa r-nu, Yayıcı kəndi	12.02.2029
N 2008 0335	2008 0377	"POP Qafqaz" Məhdud Məsuliyyətli Cəmiyyəti , Bakı şəh., Səbail r-nu, Mətbuat pr., ev 2A, mən. 80	18.03.2028
N 2009 1194	2009 0451	"Azərsun Holding" Məhdud Məsuliyyətli Cəmiyyəti , Bakı şəh., Heydər Əliyev pr., 90	10.04.2029
N 2009 1195	2009 0452	"Azərsun Holding" Məhdud Məsuliyyətli Cəmiyyəti , Bakı şəh., Heydər Əliyev pr., 90	10.04.2029
N 2009 0781	2009 0660	"Azərsun Holding" Məhdud Məsuliyyətli Cəmiyyəti , Bakı şəh., Heydər Əliyev pr., 90	22.05.2029
N 2010 0227	2009 0940	"Azərsun Holding" Məhdud Məsuliyyətli Cəmiyyəti , Bakı şəh., Heydər Əliyev pr., 90	20.07.2029
N 2010 0941	2009 0414	"Mətanət-A" Şirkəti, Bakı şəh., Ə.Əliyev küç., 67/86	02.04.2029
N 2010 0950	2009 0426	"Mətanət-A" Şirkəti, Bakı şəh., Ə.Əliyev küç., 67/86	02.04.2029
N 2009 0606	2009 0591	Qafarov Kamran Ziya oğlu , AZ1010, Bakı şəh., Nəsimi r-nu, D.Əliyeva küç., ev 234, mən. 67	12.05.2029
N 2009 0607	2009 0592	Qafarov Kamran Ziya oğlu , AZ1010, Bakı şəh., Nəsimi r-nu, D.Əliyeva küç., ev 234, mən. 67	12.05.2029
N 2008 1227	2008 1404	Məmmədov Həsən Hüseyn oğlu. , AZ1132 Bakı şəh., Sabunçu r-nu, Bakıxanov ŞTQ, Sülh küç., ev 7, mən. 28	17.09.2028
N 2009 0001	2008 1487	"Facet" Məhdud Məsuliyyətli Cəmiyyəti , AZ1006, Bakı şəhəri, Nəsimi rayonu, Bəşir Səfəroğlu, ev 175 (AZ)	14.10.2028
N 2009 0002	2008 1488	"Facet" Məhdud Məsuliyyətli Cəmiyyəti , AZ1006, Bakı şəhəri, Nəsimi rayonu, Bəşir Səfəroğlu, ev 175 (AZ)	14.10.2028
N 2009 0780	2009 0659	"Azərsun Holding" Məhdud Məsuliyyətli Cəmiyyəti , Bakı şəh., Heydər Əliyev pr., 90	22.05.2029
N 2010 0935	2009 0408	"Mətanət-A" Şirkəti, Bakı şəh., Ə.Əliyev küç., 67/86	02.04.2029
N 2010 0936	2009 0409	"Mətanət-A" Şirkəti, Bakı şəh., Ə.Əliyev küç., 67/86	02.04.2029
N 2010 0948	2009 0422	"Mətanət-A" Şirkəti, Bakı şəh., Ə.Əliyev küç., 67/86	02.04.2029
N 2009 0593	2009 0578	Qafarov Kamran Ziya oğlu , AZ1010, Bakı şəh., Nəsimi r-nu, D.Əliyeva küç., ev 234, mən. 67	12.05.2029
N 2009 0782	2009 0661	"Azərsun Holding" Məhdud Məsuliyyətli Cəmiyyəti , Bakı şəh., Heydər Əliyev pr., 90	22.05.2029
N 2010 0229	2009 1499	"Azərsun Holding" Məhdud Məsuliyyətli Cəmiyyəti , Bakı şəh., Heydər Əliyev pr., 90	25.11.2029
N 2009 1196	2009 0558	"Azərsun Holding" Məhdud Məsuliyyətli Cəmiyyəti , Bakı şəh., Heydər Əliyev pr., 90	05.05.2029
N 2009 0778	2009 0657	"Azərsun Holding" Məhdud Məsuliyyətli Cəmiyyəti , Bakı şəh., Heydər Əliyev pr., 90	22.05.2029
N 2009 0783	2009 0494	"Azərsun Holding" Məhdud Məsuliyyətli Cəmiyyəti , Bakı şəh., Heydər Əliyev pr., 90	17.04.2029
N 2010 0230	2009 1166	"Azərsun Holding" Məhdud Məsuliyyətli Cəmiyyəti , Bakı şəh., Heydər Əliyev pr., 90	02.09.2029

N 2010 0937	2009 0410	"Mətanət-A" Şirkəti, Bakı şəh., Ə.Əliyev küç., 67/86	02.04.2029
N 2010 0942	2009 0415	"Mətanət-A" Şirkəti, Bakı şəh., Ə.Əliyev küç., 67/86	02.04.2029
N 2010 0951	2009 0427	"Mətanət-A" Şirkəti, Bakı şəh., Ə.Əliyev küç., 67/86	02.04.2029
N 2009 0598	2009 0583	Qafarov Kamran Ziya oğlu , AZ1010, Bakı şəh., Nəsimi r-nu, D.Əliyeva küç., ev 234, mən. 67	12.05.2029
N 2009 0779	2009 0658	"Azərsun Holding" Məhdud Məsuliyyətli Cəmiyyəti , Bakı şəh., Heydər Əliyev pr., 90	22.05.2029
N 2010 0940	2009 0413	"Mətanət-A" Şirkəti, Bakı şəh., Ə.Əliyev küç., 67/86	02.04.2029
N 2009 0597	2009 0582	Qafarov Kamran Ziya oğlu , AZ1010, Bakı şəh., Nəsimi r-nu, D.Əliyeva küç., ev 234, mən. 67	12.05.2029
N 2010 0228	2009 0941	"Azərsun Holding" Məhdud Məsuliyyətli Cəmiyyəti , Bakı şəh., Heydər Əliyev pr., 90	20.07.2029
N 2010 0572	2009 0239	Gree Electric Appliances, Inc. of Zhuhai , Jinji West Road, Qianshan Zhuhai, Guangdong, China	23.02.2029
N 2010 1118	2009 1149	Astellas Pharma Inc., 3-11, Nihonbashi-Honcho 2-chome, Chuo-ku, Tokyo 103-8411, Japan	28.08.2029
N 2010 0848	2009 0875	FAES FARMA, S.A. , Avenida Autonomía 10, 48940 Leioa (Bizkaia) Spain	06.07.2029
N 2010 0714	2009 0656	Kia Motors Corporation , 231 Yangjae-dong, Seocho-gu, Seoul, 137-938, Republic of Korea	22.05.2029
N 990348	1070/2545-ПРТ	TEVA GmbH , Graf-Arco-Strasse 3, 89079, Ulm, Germany	27.09.2028
N 2010 1133	2009 0654	ratiopharm GmbH, Graf-Arco-Str. 3, 89079, Ulm, Germany	22.05.2029
N 2010 1134	2009 0655	ratiopharm GmbH, Graf-Arco-Str. 3, 89079, Ulm, Germany	22.05.2029
N 2010 1136	2009 0845	Astellas Pharma Inc., 3-11, Nihonbashi-Honcho 2-chome Chuo-ku, Tokyo 103-8411 Japan	29.06.2029
N 2010 0568	2009 0374	S.C. Johnson & Son, Inc., a Wisconsin corporation , 1525 Howe Street, Racine, Wisconsin 53403-2236, U.S.A.	29.03.2029
N 2010 0602	2008 1785	NOW Health Group, Inc. a corporation of Illinois , 244 Knollwood Drive, Suite 300, Bloomingdale, IL 60108, USA	19.12.2028
N 2010 0838	2009 0535	KIMBERLY-CLARK WORLDWIDE, INC., Neenah, WI 54956 U.S.A	28.04.2029
N 2000 0728	99.4500	Bayer Intellectual Property GmbH , Alfred-Nobel-Straße 10, 40789 Monheim am Rhein, Germany	06.04.2029
N 2010 0167	2009 0231	JADRAN-GALENSKI LABORATORIJ d.d. , Svilno 20, 51000 Rijeka, Croatia	20.02.2019
N 2010 0167	2009 0231	JADRAN-GALENSKI LABORATORIJ d.d. , Svilno 20, 51000 Rijeka, Croatia	20.02.2029
N 990347	1072/2548-ПРТ	TEVA GmbH , Graf-Arco-Strasse 3, 89079, Ulm, Germany	26.09.2028
N 2010 0732	2009 0945	Bayer Consumer Care AG, a stock corporation organized and existing under the laws of Switzerland , Peter Merian-Strasse 84, 4052 Basel, Switzerland	21.07.2029
N 2010 0733	2009 0946	Bayer Consumer Care AG, a stock corporation organized and existing under the laws of Switzerland , Peter Merian-Strasse 84, 4052 Basel, Switzerland	21.07.2029
N 2010 0734	2009 0947	Bayer Consumer Care AG, a stock corporation organized and existing under the laws of Switzerland , Peter Merian-Strasse 84, 4052 Basel, Switzerland	21.07.2029
N 2010 0302	2008 1740	Coors Brewing Company , 1801 California Street, Suite 4600, Denver, Colorado 80202, United States of America	12.12.2028
N 2010 0618	2009 0006	EX HACIENDA LOS CAMICHINES, S.A. DE C.V. a company organized and existing under the laws of Mexico , Periferico Sur No. 8500 Tramo Morelia Chapala Tlaquepaque, Jalisco C.P. 45609, Mexico	09.01.2029
N 2010 0837	2009 0779	COMPAGNIE GENERALE DES ETABLISSEMENTS MICHELIN , 12 Cours Sablon 63000 CLERMONT-FERRAND France	17.06.2029
N 2010 0731	2009 0944	Bayer Consumer Care AG, a stock corporation organized and existing under the laws of Switzerland , Peter Merian-Strasse 84, 4052 Basel, Switzerland	21.07.2019
N 2010 0731	2009 0944	Bayer Consumer Care AG, a stock corporation organized and existing under the laws of Switzerland , Peter Merian-Strasse 84, 4052 Basel, Switzerland	21.07.2029
N 2010 0994	2009 0272	KIMBERLY-CLARK WORLDWIDE, INC., Neenah, WI 54956 U.S.A.	04.03.2029
N 950191	0213	HP HEWLETT PACKARD GROUP LLC , HP HEWLETT PACKARD GROUP LLC, 11445 Compaq Center Drive West, Houston, TX 77070, USA	15.05.2029
N 950194	0211	HP HEWLETT PACKARD GROUP LLC , 11445 Compaq Center Drive West, Houston, TX 77070, USA	06.06.2029
N 2000 1046	99.4409	Kangol Limited , Unit A, Brook Park East, Shirebrook, NG20 8RY, United Kingdom	24.02.2029
N 970303	2257-ПРТ	Beiersdorf AG, Bayersdorf AQ, Hamburq, Almaniya , Unnaster 48 20253 Hamburq, Almaniya	29.05.2029

N 2009 1278	2008 1446	Glenmark Pharmaceuticals Limited , B/2, Mahalaxmi Chambers, 22, Bhulabhai Desai Road, Mumbai, Maharashtra-400 026, India	03.10.2028
N 2000 0298	99.4384	VIAN LTD, Bratya Bukston Blv d. , No.27 Building 40 Entrance A, Apartment 43, Sofia, Bolqaristan.	15.02.2029
N 2000 0300	99.4385	VIAN LTD, , Bratya Bukston Blvd. No.27, Building 40, Entrance A, Apartment 43, Sofia, Bulgaria	15.02.2029
N 970774	1816-ПРТ	CORLIB BRAND HOLDING LIMITED , Libby's Brand Holding Limited	31.01.2029
N 950264	0265	Sony Corporation , 71-7-1 Konan, Minato-Ku, Tokyo, Japan	24.05.2029
N 950320	0383	Philip Morris Brands Sàrl (a limited liability company) , Quai Jeanrenaud3, CH-2000 Neuchâtel, Switserland	15.06.2029
N 2000 1047	99.4410	Kangol Limited , Unit A, Brook Park East, Shirebrook, NG20 8RY, United Kingdom	24.02.2029
N 2000 0704	99.4560	STADA Arzneimittel AG. , Stadastraße 2-18, 61118 Bad Vilbel, Almaniya.	27.05.2029
N 2000 0295	98.4247	The Nielsen Company (US), LLC, a Delaware limited liability company , 85 Broad Street, New York, New York 10004, United States of America	01.12.2028
N 2000 0221	99.4361	Merck Sharp & Dohme Corp. , One Merck Drive, Whitehouse Station, New Jersey 08889, United States of America	05.02.2029
N 2000 0795	99.4540	N.E.T. CO. UNITED S.A., , Vistra Corporate Cervices Centre, Wickhams Cay II, Road Town, Tortola, VG1110, British Virgin Islands N.E.T. CO. UNITED S.A. , P.O. Box 957, Offshore Incorporations Centre, Road Town, Tortola, British Virgin Islands	18.05.2029
N 2000 0705	99.4557	STADA Arzneimittel AG. , Stadastraße 2-18, 61118 Bad Vilbel, Almaniya.	26.05.2029
N 2000 0706	99.4556	STADA Arzneimittel AG. , Stadastraße 2-18, 61118 Bad Vilbel, Almaniya.	26.05.2029
N 970229	1336-ПРТ	Blue Cross and Blue Shield Association , 225 North Michigan Avenue, Chicago, IL 60601, USA	23.02.2029
N 950624	787-ПРТ	Japan Tobacco Inc. , 2-2-1, Toranomom, Minato-ku, Tokyo, Japan	01.10.2029
N 2010 0957	2009 0010	Japan Tobacco Inc., 2-2-1 Toranomom, Minato-ku, Tokyo, Japan	12.01.2029
N 981697	3015/3472-ПРТ	XEROX CORPORATION , 201 Merritt 7, Connecticut 06851-1056, Norwalk, USA	19.02.2029
N 970232	1315-ПРТ	Blue Cross and Blue Shield Association, İllinoys ştatın gəlirsiz korporasiyası , 225 North Michigan Avenue, Chicago, IL 60601, USA	23.02.2029
N 970230	1337-ПРТ	Blue Cross and Blue Shield Association , 225 North Michigan Avenue, Chicago, IL 60601, USA	23.02.2029
N 2010 1386	2009 1278	Unipharm, Inc., 350 Fifth Avenue, Suite 6701, New York, N.Y. 10118, USA	06.10.2029
N 2010 1270	2009 1228	Gallaher Limited, Members Hill, Brooklands Road, Weybridge, Surrey KT 13 0QU, United Kingdom	17.09.2029
N 2010 0335	2008 1691	COLGATE-PALMOLIVE COMPANY , 300 Park Avenue, NEW YORK, N.Y. 10022, U.S.A.	28.11.2028
N 2010 0349	2008 1579	Colgate-Palmolive Company, a Delaware corporation , 300 Park Avenue, New York, New York 10022, U.S.A.	07.11.2028
N 2010 0599	2009 0003	KIMBERLY-CLARK WORLDWIDE, INC. , Neenah, WI 54956 U.S.A.	06.01.2029
N 2008 0572	2008 0473	"Caspian Galaxy" Məhdud Məsuliyyətli Cəmiyyəti , AZ1129, Bakı şəhəri, Xətai rayonu, Məhəmməd Hadi, ev 111, mənzil 7 (03, 24, 30, 32-ci siniflər üzrə) EUROPEAN TOBACCO INC. , Palm Chambers No.3, P.O. Box 3152, Road Town, Tortola, British Virgin Islands (34-cü sinif üzrə)	11.04.2028
N 2009 1279	2008 1452	Glenmark Pharmaceuticals Limited , B/2, Mahalaxmi Chambers, 22, Bhulabhai Desai Road, Mumbai, Maharashtra-400 026, India	03.10.2028
N 991481	98.4060	FORD MOTOR COMPANY , a Delavare cororation , One American Road, Dearborn Michigan 48126, the United States of America	27.08.2028
N 991482	98.4007	Citigroup Inc.,a Delaware corporation , 388 Greenwich Street, New York, New York 10013, U.S.A.	31.07.2028
N 991567	99.4326	SCANDINAVIAN AIRLINES SYSTEM DENMARK-NORWAY-SWEDEN , 19587 STOCKHOLM, İsveçrə.	02.02.2029
N 2000 0215	99.4458	PHILIP MORRIS PRODUCTS INC , 3601 Commeree Road , Richmond , Virginia 23234, ABŞ	23.03.2029
N 2000 0255	98.004169	FORD MOTOR COMPANY, a Delaware Corporation , One American Road, Dearborn Michigan 48126, the United States of America	06.10.2028
N 991220	99.4416	Belzona Polymerics Limited , Claro Road Harrogate, HG1 4AY, United Kingdom	02.03.2029
N 981258	2947-ПРТ	Juvena Marlies Möller AG , 8, Industriestrasse, CH-8004, VOLKETSUIL, İsveçrə.	17.11.2028
N 2011 0154	2009 1590	Japan Tobacco Inc. , 2-2-1 Toranomom, Minato-ku, Tokyo, Japan.	11.12.2029
N 2011 0156	2009 1592	Japan Tobacco Inc. , 2-2-1 Toranomom, Minato-ku, Tokyo, Japan.	11.12.2029
N 2000 0959	99.4841	Gallaher Limited. , Members Hill, Brooklands Road, Weybridge, Surrey KT13 0QU, Birləşmiş Krallıq.	05.11.2029
N 2010 1310	2009 1276	Unipharm, Inc., 350 Fifth Avenue, Suite 6701, New York, N.Y. 10118, USA	06.10.2029
N 970231	1316-ПРТ	Blue Cross and Blue Shield Association, , 225 North Michigan Avenue, Chicago, IL 60601, USA	23.02.2029
N 2009 1135	2009 0859	Japan Tobacco Inc. , 2-2-1 Toranomom, Minato-ku, Tokyo, Japan	02.07.2029

N 2010 1384	2009 1275	Unipharm, Inc., 350 Fifth Avenue, Suite 6701, New York, N.Y. 10118, USA	06.10.2029
N 2009 0208	2009 0230	"Xırman" Firması , AZ1117, Bakı şəhəri, Binəqədi rayonu, Biləcəri ŞTQ, Binəqədi şossesi, ev 100	20.02.2029
N 2000 0453	99.4532	CEDC INTERNATIONAL sp. z o.o. , Ul. Kowanowska 48, 64-600 Oborniki Wielkopolskie, Poland	10.05.2029
N 2009 1004	2009 1118	Ağayev Elnur Fəqət oğlu , AZ1108, Bakı şəh., Binəqədi r-n, M.K.Atatürk, məh. 3078A, ev 65, məh. 5	25.08.2029
N 2010 0807	2009 0745	Kia Motors Corporation, 231, Yangjae-dong, Seocho-gu, Seoul, Korea	09.06.2029
N 970700	1727-ПРТ	ALFASIGMA S.P.A. , Via Ragazzi del 99, 5 - 40133 BOLOGNA (BO) Italy	26.06.2028

SƏNAYE NÜMUNƏLƏRİ ПРОМЫШЛЕННЫЕ ОБРАЗЦЫ

Patentin fəaliyyət müddətinin uzadılması

Продление срока действия патента

(111) Qeydiyyat nömrəsi Номер регистрации	(730) Patent sahibinin adı Наименование патентовладельца	(181) Qeydiyyatın fəaliyyətinin bitdiyi tarix Дата истечения срока действия регистрации
S 2007 0007	N.V. NUTRICIA (NL)	26.10.2020
S 2007 0014	"Azərsun Holding" Məhdud Məsuliyyətli Cəmiyyəti, Bakı şəh., Heydər Əliyev pr., 90 (AZ)	22.02.2019
S 2009 0015	BETA GIDA SANAYI VE TICARET A.Ş., Cemaipaşa Mh. 14 SK, Gülsa Apt. N: 55A, Adana, Turkey (TR)	21.02.2020
S 2009 0016	BETA GIDA SANAYI VE TICARET A.Ş., Cemaipaşa Mh. 14 SK, Gülsa Apt. N: 55A, Adana, Turkey (TR)	21.02.2020
S 2009 0019	Shell Brands International AG, Baarermaße, 6340 Baar, Switzerland (CH)	15.05.2020
S 2009 0020	Shell Brands International AG, Baarermaße, 6340 Baar, Switzerland (CH)	15.05.2020
S 2009 0021	Efes Holland Technical Management Cocultancy B.V., Strawinskylaan 1229, 1077XX Amsterdam, The Netherlands	14.08.2020
S 2010 0012	ELBİ ELEKTRİK ULUSLARARASI TİCARET VE SANAYİ ANONİM ŞİRKETİ, Mehmet Akif Ersoy Mah. Maltepe Cad. No:72 Arnavutköy/İstanbul, Turkey (TR)	19.08.2018
S 2010 0013	ELBİ ELEKTRİK ULUSLARARASI TİCARET VE SANAYİ ANONİM ŞİRKETİ, Mehmet Akif Ersoy Mah. Maltepe Cad. No:72 Arnavutköy/İstanbul, Turkey (TR)	19.08.2018
S 2010 0014	ELBİ ELEKTRİK ULUSLARARASI TİCARET VE SANAYİ ANONİM ŞİRKETİ, Mehmet Akif Ersoy Mah. Maltepe Cad. No:72 Arnavutköy/İstanbul, Turkey (TR)	19.08.2018
S 2010 0015	ELBİ ELEKTRİK ULUSLARARASI TİCARET VE SANAYİ ANONİM ŞİRKETİ, Mehmet Akif Ersoy Mah. Maltepe Cad. No:72 Arnavutköy/İstanbul, Turkey (TR)	19.08.2018
S 2010 0016	ELBİ ELEKTRİK ULUSLARARASI TİCARET VE SANAYİ ANONİM ŞİRKETİ, Mehmet Akif Ersoy Mah. Maltepe Cad. No:72 Arnavutköy/İstanbul, Turkey (TR)	19.08.2018
S 2010 0017	ELBİ ELEKTRİK ULUSLARARASI TİCARET VE SANAYİ ANONİM ŞİRKETİ, Mehmet Akif Ersoy Mah. Maltepe Cad. No:72 Arnavutköy/İstanbul, Turkey (TR)	20.08.2018

S 2010 0021	HUNCA KOZMETİK SANAYİ ANONİM ŞİRKETİ (TR)	29.08.2020
S 2010 0022	HUNCA KOZMETİK SANAYİ ANONİM ŞİRKETİ (TR)	29.08.2020
S 2010 0023	HUNCA KOZMETİK SANAYİ ANONİM ŞİRKETİ (TR)	29.08.2020
S 2010 0036	ELBİ ELEKTRİK ULUSLARARASI TİCARET VE SANAYİ ANONİM ŞİRKETİ, Mehmet Akif Ersoy Mah. Maltepe Cad No: 72 Arnavutköy/İstanbul, Turkey (TR)	19.08.2018
S 2010 0037	Zakritoye aktsionernoye obşestvo "Eksperimentalnoye konditerskoye obyedineniye "Voloqda", Rossiyskaya Federatsiya, 160012, Voloqodskaya oblast, q. Voloqda, ul. Promışlennaya, 12 (RU)	11.03.2019
S 2011 0027	BETA GIDA SANAYİ VE TİCARET A.Ş., Cemalpaşa Mh. 14 Sk, Gülsa Apt. No:55A, Adana (TR)	26.02.2020
S 2012 0003	TOTAL SA, 2 place Jean Millier, La Défense 6, 92400 COURBEVOIE, FRANCE (FR)	14.11.2019
S 2012 0010	"Publiçnoye Aktsionernoye Obşestvo "Neftyanaya kompaniya "LUKOYL", 11, Sretenskiy bulvar, Moskva, Rossiyskaya Federasiya, 101000 (RU)	21.02.2020
S 2013 0012	Erix Krauze Finland Oy (FI)	17.02.2020
S 2014 0020	Paramaunt Qrup Limited (AE)	14.02.2020
S 2014 0028	BETA GIDA SANAYİ VE TİCARET A.Ş., Cemalpaşa Mh. 14 SK, Gülsa Apt. N: 55A, ADANA, TÜRKİYƏ (TR)	17.04.2020
S 2014 0036	Zakritoye aktsionernoye obşestvo "Eksperimentalnoye konditerskoye obyedineniye "Voloqda", Rossiyskaya Federatsiya, 160012, Voloqodskaya oblast, q. Voloqda, ul. Promışlennaya, 12 (RU)	24.02.2019
S 2014 0041	Daunhoul Produkts Limited (GB)	23.08.2020
S 2015 0001	Kia Motors Korporeyşn (KR)	03.10.2020
S 2015 0003	BETA GIDA SANAYİ VE TİCARET A.Ş., Cemalpaşa Mh. 14 SK, Gülsa Apt. N:55A, ADANA, TÜRKİYƏ (TR)	24.09.2019
S 2015 0004	BETA GIDA SANAYİ VE TİCARET A.Ş., Cemalpaşa Mh. 14 SK, Gülsa Apt. N:55A, ADANA, TÜRKİYƏ (TR)	24.09.2019
S 2015 0005	BETA GIDA SANAYİ VE TİCARET A.Ş., Cemalpaşa Mh. 14 SK, Gülsa Apt. N:55A, ADANA, TÜRKİYƏ (TR)	24.09.2019
S 2016 0004	"Azersun Holding" Məhdud Məsuliyyətli Cəmiyyəti, AZ1029, Bakı şəhəri, Nizami rayonu, Heydər Əliyev pr-ti, 90 (AZ)	25.02.2020
S 2016 0005	"KÜRDƏMİR SÜD EMALI ZAVODU" Məhdud Məsuliyyətli Cəmiyyəti, AZ1029, BAKI ŞƏHƏRİ NİZAMİ RAYONU, HEYDƏR ƏLİYEV PROSPEKTİ EV.2023 MƏHƏLLƏ, 92A (AZ)	12.05.2020
S 2016 0016	"KÜRDƏMİR SÜD EMALI ZAVODU" Məhdud Məsuliyyətli Cəmiyyəti, AZ1029, BAKI ŞƏHƏRİ NİZAMİ RAYONU, HEYDƏR ƏLİYEV PROSPEKTİ EV.2023 MƏHƏLLƏ, 92A (AZ)	31.07.2020
S 2016 0027	"Povoljskaya Şinnaya Kompaniya" Məhdud Məsuliyyətli Cəmiyyəti, 445043, Rusiya Federasiyası, Samara vilayəti, Tolyatti şəhəri, Borkovskaya küç., 18a (RU)	06.07.2018
S 2017 0002	Boquslavskaya Karina İrekovna (RU)	17.02.2020
S 2017 3061	Parliament Distribution, obşestvo s ograniçennoy otvetstvennostyu (RU)	11.07.2020
S 2017 3066	Public Joint Stock Company "OIL COMPANY" "LUKOIL"	07.11.2020
S 2018 0001	Arçelik Anonim Şirketi (TR)	28.03.2020
S 2018 0002	Arçelik Anonim Şirketi (TR)	28.03.2020
S 2018 0003	Arçelik Anonim Şirketi (TR)	28.03.2020
S 2018 0007	Arçelik Anonim Şirketi (TR)	20.10.2019
S 2018 0009	Arçelik Anonim Şirketi (TR)	14.10.2019
S 2018 0010	Arçelik Anonim Şirketi (TR)	24.04.2018

S 2019 0030	"Cahan-Cay" Məhdud Məsuliyyətli Cəmiyyəti, Naxçıvan MR, Naxçıvan şəhəri, Azərbaycan küçəsi 20 (AZ) Səfərov Etibar Zöhrab, Naxçıvan şəh., Azərbaycan küç., 29 (AZ)	30.05.2020
-------------	---	------------

M Ü N D Ə R İ C A T

ƏMTƏƏ NİŞANLARI

Əmtəə nişanları.....	5
----------------------	---

GÖSTƏRİCİLƏR

Əmtəə nişanı şahədatnamələrinin sistematik göstəricisi.....	43
Əmtəə nişanı üzrə iddia sənədlərinin say göstəricisi.....	43
Əmtəə nişanı şahədatnamələrinin say göstəricisi.....	44

SƏNAYE NÜMUNƏLƏRİ

Sənaye nümunələrinə dair iddia sənədləri barədə məlumatların dərci.....	45
Dövlət reyestrinə daxil edilmiş sənaye nümunəsi patentləri haqqında məlumatların dərci.....	53

BEYNƏLXALQ INID (WIPO ST.60) KODLARI

“Sənaye nümunələrinin beynəlxalq qeydiyyatı haqqında” Haaqa müqaviləsinin Cenevrə aktı çərçivəsində Azərbaycan Respublikasında qorunan sənaye nümunələri barədə məlumatlar.....	88
---	----

SƏNAYE NÜMUNƏLƏRİ ÜZRƏ İDDİA SƏNƏDLƏRİNİN GÖSTƏRİCİLƏRİ

Say göstəricisi.....	110
Sistematik göstərici.....	110

SƏNAYE NÜMUNƏLƏRİ PATENTLƏRİNİN GÖSTƏRİCİLƏRİ

Say göstəricisi.....	110
Sistematik göstərici.....	111
Patent verilən iddia sənədlərinin Say göstəricisi.....	111

BİLDİRİŞLƏR

Əmtəə nişanının sahibinin adının və ünvanının dəyişilməsi.....	155
Əmtəə nişanına dair hüquqların verilməsi barədə müqavilələrin qeydiyyatı.....	157
Lisenziya müqaviləsinin qeydiyyatı.....	158
Əmtəə nişanını qeydiyyatının fəaliyyət müddətinin uzadılması.....	158

SƏNAYE NÜMUNƏLƏRİ

Patentin fəaliyyət müddətinin uzadılması.....	162
---	-----

СОДЕРЖАНИЕ

ТОВАРНЫЕ ЗНАКИ

Товарные знаки.....	5
---------------------	---

УКАЗАТЕЛИ

Систематический указатель свидетельств на товарные знаки.....	43
Нумерационный указатель заявок на товарные знаки.....	43
Нумерационный указатель свидетельств на товарные знаки.....	44

ПРОМЫШЛЕННЫЕ ОБРАЗЦЫ

Публикация сведений о заявках на промышленные образцы.....	112
Публикация сведений о патентах, внесённых в государственный реестр промышленных образцов Азербайджанской Республики.....	121

Сведения о международной регистрации промышленных образцов, охраняемых в Азербайджанской Республике в рамках Женевского акта Гаагского соглашения "О международной регистрации промышленных образцов".....	88
--	----

УКАЗАТЕЛИ

УКАЗАТЕЛИ ЗАЯВОК НА ПРОМЫШЛЕННЫЕ ОБРАЗЦЫ

Нумерационный указатель.....	153
Систематический указатель.....	153

УКАЗАТЕЛИ ПАТЕНТОВ НА ПРОМЫШЛЕННЫЕ ОБРАЗЦЫ

Нумерационный указатель.....	153
Систематический указатель.....	154
Нумерационный указатель заявок, по которым выданы патенты.....	154

ИЗВЕЩЕНИЯ

Изменение наименования и адреса владельца товарного знака.....	155
Регистрация договора о передаче права на товарный знак.....	156
Регистрация договора о передаче права на товарный знак.....	157
Регистрация лицензионного договора.....	158
Продление срока действия регистрации товарного знака.....	158

ПРОМЫШЛЕННЫЕ ОБРАЗЦЫ

Продление срока действия патента.....	162
---------------------------------------	-----

Korrektorlar:

E.Rüstəmov
Ş.Nəbiyeva

Operatorlar:

F.Mustafayeva

Tirajı: 10 nüsxə;
Qiyməti: Müqavilə ilə.

Azərbaycan Respublikası
Əqli Mülkiyyət Agentliyinin
tabeliyində olan
Patent və Əmtəə Nişanlarının
Ekspertizası Mərkəzi

Ünvan:

AZ 1078, Bakı şəh., Nəsimi rayonu,
Mərdanov qardaşları küçəsi 124.

QEYD ÜÇÜN
