



# Azərbaycan Respublikası Əqli Mülkiyyət Agentliyi

Patent və Əmtəə Nişanlarının  
Ekspertizası Mərkəzi

RƏSMİ  
BÜLLETEN

ОФИЦИАЛЬНЫЙ  
БЮЛЛЕТЕНЬ

1996-cı ildən  
nəşr edilir

Издается с  
1996 года

---

Dərc olunma  
tarixi:  
30.11.2020

Дата  
публикации:  
30.11.2020

Şəhadətnamə  
№ 350

# SƏNAYE MÜLKİYYƏTİ

Əmtəə nişanları  
Sənaye nümunələri  
Coğrafi göstəricilər  
(aylıq rəsmi bülleten)

# ПРОМЫШЛЕННАЯ СОБСТВЕННОСТЬ

Товарные знаки  
Промышленные образцы  
Географические указания  
(официальный ежемесячный бюллетень)

№ 11  
Bakı - 2020

# Azərbaycan Respublikası Əqli Mülkiyyət Agentliyi

## Patent və Əmtəə Nişanlarının Ekspertizası Mərkəzi

### Redaksiya heyəti

**Kamran İmanov**

**Redaksiya heyətinin sədri,**  
Azərbaycan Respublikası Əqli Mülkiyyət Agentliyinin  
İdarə Heyətinin Sədri

### Redaksiya heyətinin üzvləri

**Xudayət Həsənlı**

**Redaksiya heyətinin sədr müavini,**  
Azərbaycan Respublikası Əqli Mülkiyyət Agentliyinin  
tabeliyində olan Patent və Əmtəə Nişanlarının  
Ekspertizası Mərkəzinin direktoru

**Gülnarə Rüstəmovə**

Azərbaycan Respublikası Əqli Mülkiyyət Agentliyinin İdarə  
Heyətinin Sədrinin müşaviri

**Anar Hüseynov**

Azərbaycan Respublikası Əqli Mülkiyyət Agentliyinin  
tabeliyində olan Patent və Əmtəə Nişanlarının  
Ekspertizası Mərkəzinin direktor müavini

**Ramin Hacıyev**

Azərbaycan Respublikası Əqli Mülkiyyət Agentliyinin  
tabeliyində olan Patent və Əmtəə Nişanlarının  
Ekspertizası Mərkəzinin Əmtəə nişanı, coğrafi göstərici  
və sənaye nümunəsinin ekspertizası şöbəsinin müdiri

**ƏMTƏƏ NİŞANLARINA VƏ SƏNAYE NÜMUNƏLƏRİNƏ AİD BİBLİOQRAFİK  
MƏLUMATLARIN İDENTİFİKASİYASI ÜÇÜN BEYNƏLXALQ RƏQƏM KODLARI  
(WIPO ST.60 və ST.80 STANDARTLARI)**

- (11) Beynəlxalq qeydiyyat nömrəsi
- (15) Beynəlxalq qeydiyyat tarixi
- (19) Dərc edən idarə və ya təşkilatın kodu, yaxud digər identifikasiya vasitəsi
- (21) İddia sənədinin qeydiyyat nömrəsi
- (22) İddia sənədinin verilmə tarixi
- (23) Sərgi ilkinliyi tarixi
- (28) Beynəlxalq qeydiyyata daxil olan sənaye nümunələrinin sayı
- (31) İlk iddia sənədinin nömrəsi
- (32) İlklik tarixi
- (33) İlklik ölkəsinin kodu
- (44) İddia sənədinin dərc edilmə tarixi
- (45) Beynəlxalq qeydiyyata alınmış sənaye nümunəsinin dərc edilmə tarixi
- (46) Sənaye nümunəsinin mühüm əlamətlərinin siyahısının dərc edilmə tarixi
- (51) Sənaye nümunələrinin beynəlxalq təsnifatının (SNBT) indeks(lər)i
- (54) Sənaye nümunəsinin adı
- (57) Sənaye nümunəsinin mühüm əlamətlərinin siyahısı
- (71) İddiaçı(lar), onun (onların) yaşayış yeri və ya olduğu yer barədə məlumat
- (72) Müəllif(lər), onun (onların) yaşayış yeri barədə məlumat
- (73) Patent sahib(lər)i, onun (onların) yaşayış yeri və ya olduğu yer barədə məlumat
- (74) İddia sənədində göstəriləyi halda, nümayəndə və ya patent müvəkkilinin yaşadığı yer barədə məlumat
- (82) Beynəlxalq iddia sənədində qeyd olunan məlumatlar
- (111) Qeydiyyat nömrəsi
- (151) Qeydiyyat tarixi
- (181) Qeydiyyat müddətinin bitdiyi tarix
- (210) İddia sənədinin nömrəsi
- (220) İddia sənədinin daxil olduğu tarix
- (230) Sərgi haqqında məlumat
- (310) İlk iddia sənədinin nömrəsi
- (330) ÜƏMT-in St. 3 standartı üzrə ilk iddia sənədinin verildiyi beynəlxalq təşkilatın və ya ölkənin kodu
- (511) Nişanın qeydiyyatı üçün əmtəələrin və xidmətlərin Beynəlxalq təsnifatına uyğun sinfi (sinifləri), əmtəə və xidmətlərin siyahısı
- (526) Disklamasiya (əmtəə nişanının mühafizə olunmayan elementləri)
- (540) Əmtəə nişanı reproduksiyası
- (551) Kollektiv nişana dair məlumat
- (554) Həcmi nişan
- (571) Əmtəə nişanının təsviri
- (591) Əmtəə nişanının rəngi
- (731) İddiaçının adı və ünvanı
- (740) Patent müvəkkili
- (750) Yazışma üçün ünvan

**МЕЖДУНАРОДНЫЕ ЦИФРОВЫЕ КОДЫ ДЛЯ ИДЕНТИФИКАЦИИ  
БИБЛИОГРАФИЧЕСКИХ ДАННЫХ, ОТНОСЯЩИХСЯ К ТОВАРНЫМ ЗНАКАМ И  
ПРОМЫШЛЕННЫМ ОБРАЗЦА (СТАНДАРТЫ WIPO СТ.60 и СТ.80)**

- (11) Номер международной регистрации
- (15) Дата международной регистрации
- (19) Код или другие средства идентификации ведомства или организации, осуществившей публикацию
- (21) Регистрационный номер заявки
- (22) Дата подачи заявки
- (23) Дата выставочного приоритета
- (28) Количество промышленных образцов, включенных в международную регистрацию
- (31) Номер приоритетной заявки
- (32) Номер приоритета
- (33) Код страны приоритета
- (44) Дата публикации заявки
- (45) Дата публикации получившего международную регистрацию промышленного образца
- (44) Дата публикации перечня существенных признаков промышленного образца
- (51) Индекс(ы) Международной классификации промышленных образцов (МКПО)
- (54) Название полезной модели
- (57) Перечень существенных признаков промышленного образца
- (71) Сведения о заявителе(ях), его(их) местожительстве или местонахождении
- (72) Сведения об изобретателе(ях), его(их) местожительстве
- (73) Сведения о патентовладельце(ах), его(их) местожительстве или местонахождении
- (74) Сведения о представителе или патентном поверенном, если он указан в заявке, его местожительстве
- (82) Заявления, содержащиеся в международной заявке
- (111) Номер регистрации
- (151) Дата регистрации
- (181) Дата истечения срока действия регистрации
- (210) Номер заявки
- (220) Дата подачи заявки
- (230) Данные о выставках
- (310) Номер, присвоенный первой заявке
- (330) Код международной организации или страны по стандарту ВОИС ст.3, в которую была подана первая заявка
- (511) Индексы Международной классификация товаров и услуг для регистрации знаков (Ниццкая классификация), перечень товаров и услуг
- (526) Дискламация (неохраняемые элементы товарного знака)
- (540) Репродукция знака
- (551) Указание на то, что знак является коллективным
- (554) Объемный знак
- (571) Описание товарного знака
- (591) Указание цвета или цветового сочетания
- (731) Имя и адрес заявителя
- (740) Патентный поверенный
- (750) Адрес для переписки

# ƏMTƏƏ NİŞANLARI ТОВАРНЫЕ ЗНАКИ

(111) N 2020 0923

(151) 06.11.2020

(210) 2019 02242

(220) 17.12.2019

(181) 17.12.2029

(730) "TASTE OF AZERBAIJAN" MMC, AZ 1053, Bakı şəh., Binəqədi rayonu, Binəqədi ŞTQ, Gülməmməd Ramazanov küç., (Binəqədi), ev 121 (AZ)

(540)



(526) Əmtəə nişanında təsviri hissədən başqa qalan söz işarələri hüquqi müəfizə obyektidir.

(591) ağ, qırmızı, tünd-qırmızı

(511) 29 - jele, mürəbbə, kompotlar; konservləşdirilmiş, quruldulmuş və istilik emalına uğradılmış tərəvəzlər və meyvələr; süd və süd məhsulları.

30 - qəhvə, çay, kakao və qəhvə əvəzediciləri; qənd, bal, patokadan sirop; ədviyyatlar (qənnadı məmulatları üçün); sirkə, ədviyyatlar (yemək üçün).

31 - digər siniflərə aid edilməyən taxıl və kənd təsərrüfatı, bağ-bostan, meşə məhsulları; təzə meyvələr və tərəvəzlər.

32 - mineral və qazlı sular və digər alkoqolsuz içkilər; meyvəli içkilər və meyvə şirələri; sirop və içkilərin hazırlanması üçün digər tərkiblər.

35 - 29, 30, 31 və 32-ci siniflərdə qeyd olunmuş əmtəələrin reklamı; biznes sahəsində menecment; biznes sahəsində inzibati fəaliyyət.

43 - ərzaq məhsulları və içkilərlə təminatmə üzrə xidmətlər; müvəqqəti yaşayışın təmin edilməsi.

(526) В товарном знаке словесные обозначения кроме изобразительной части не являются объектами правовой охраны.

(591) белый, красный, бордовый

(511) 29 - желе, варенье, компоты; овощи и фрукты консервированные, сушеные и подвергнутые тепловой обработке; масла и жиры пищевые.

30 - кофе, чай, какао и заменители кофе; сахар, мед, сироп из патоки; уксус, приправы; пряности.

31 - сельскохозяйственные, садовоогородные, лесные и зерновые продукты, не относящиеся к другим классам; свежие фрукты и овощи;

32 - минеральные и газированные воды и прочие безалкогольные напитки; фруктовые напитки и фруктовые соки; сиропы и прочие составы для изготовления напитков.

35 - реклама товаров указанных в 29, 30, 31 и 32 классах; менеджмент в сфере бизнеса; административная деятельность в сфере бизнеса.

43 - услуги по обеспечению пищевыми продуктами и напитками; обеспечение временного проживания

(111) N 2020 0924

(151) 06.11.2020

(210) 2018 34048

(220) 24.01.2018

(181) 24.01.2028

(730) JAPAN TOBACCO INC., 2-2-1 Toranomon Minato-ku, Tokyo, Japan (JP)

(540)

## IMPULSE

(511) 34 - emal edilmiş və ya emal edilməmiş tütün; çəkməli tütün, tənəki tütünü, əllə

eşmə üçün tütün, çeynənən tütün, çeynənən "snus" tütünü; siqaretlər, papiroslar, elektron siqaretlər, siqarlar, siqarillar; burunotu; 34-cü sinfə daxil edilən çəkmək üçün ləvazimat; siqaret, papiros kağızı, siqaret gilizləri və kibrit

**(511) 34** - табак обработанный или необработанный; табак курительный, табак трубочный, табак для самокруток, табак жевательный, табак жевательный «снус»; сигареты, папиросы, сигареты электронные, сигары, сигариллы; табак нюхательный; курительные принадлежности, включенные в класс 34; бумага сигаретная, папиросная, сигаретные гильзы и спички.

**(111) N 2020 0925**

**(151) 06.11.2020**

**(210) 2018 01432**

**(220) 18.12.2018**

**(181) 18.12.2028**

**(730) ŞÖLEN ÇİKOLATA GIDA SANAYİ VE TİC. A.Ş., 4. Organize Sanayi Bölgesi 834-12 No'lu Cadde No:4. Şehitkamil-Gaziantep, Turkey (TR)**  
**(540)**



**(526) Əmtəə nişanında "STIX" söz işarəsi hüquqi mühafizə obyektidir**

**(511) 30** - un və taxıl məhsulları, undan hazırlanmış məmulatlar; qənnadı məmulatları, tərkibində süd olan şokolad məmulatları, şirin xəmirədən hazırlanmış, xüsusilə içli qənnadı məmulatları, karamel ilə şokolad və qənnadı məmulatları.

**(526) В товарном знаке словесное обозначение "STIX" не является объектом правовой охраны**

**(511) 30** - мука и зерновые продукты, мучные изделия; кондитерские изделия, шоколадные изделия с молочной начинкой, кондитерские изделия из сладкого теста, преимущественно с начинкой, шоколад и кондитерские изделия с карамелью.

**(111) N 2020 0926**

**(151) 06.11.2020**

**(210) 2018 01433**

**(220) 18.12.2018**

**(181) 18.12.2028**

**(730) ŞÖLEN ÇİKOLATA GIDA SANAYİ VE TİC. A.Ş., 4. Organize Sanayi Bölgesi 834-12 No'lu Cadde No:4 Şehitkamil-Gaziantep, Turkey (TR)**

**(540)**



**(526) Əmtəə nişanında "Roll" söz işarəsi hüquqi mühafizə obyektidir**

**(511) 30** - un və taxıl məhsulları, undan hazırlanmış məmulatlar; qənnadı məmulatları, tərkibində süd olan şokolad məmulatları, şirin xəmirədən hazırlanmış, xüsusilə içli qənnadı məmulatları, karamel ilə şokolad və qənnadı məmulatları.

**(526) В товарном знаке словесное обозначение "Roll" не является объектом правовой охраны**

**(511) 30** - мука и зерновые продукты, мучные изделия; кондитерские изделия, шоколадные изделия с молочной начинкой, кондитерские изделия из сладкого теста, преимущественно с начинкой, шоколад и кондитерские изделия с карамелью.

**(111) N 2020 0927**

**(151) 06.11.2020**

**(210) 2018 01434**

**(220) 18.12.2018**

**(181) 18.12.2028**

**(730) ŞÖLEN ÇİKOLATA GIDA SANAYİ VE TİC. A.Ş., 4. Organize Sanayi Bölgesi 834-12 No'lu Cadde No:4 Şehitkamil-Gaziantep, Turkey (TR)**  
**(540)**



tərkibində süd olan şokolad məmulatları, şirin xəmirədən hazırlanmış, xüsusilə içli qənnadı məmulatları, karamel ilə şokolad və qənnadı məmulatları.

**(511) 30** - мука и зерновые продукты, мучные изделия; кондитерские изделия, шоколадные изделия с молочной начинкой, кондитерские изделия из сладкого теста, преимущественно с начинкой, шоколад и кондитерские изделия с карамелью.

**(526) Əmtəə nişanında “Minis” söz işarəsi hüquqi mühafizə obyektidir deyildir**

**(511) 30** - un və taxıl məhsulları, undan hazırlanmış məmulatlar; qənnadı məmulatları, tərkibində süd olan şokolad məmulatları, şirin xəmirədən hazırlanmış, xüsusilə içli qənnadı məmulatları, karamel ilə şokolad və qənnadı məmulatları.

**(526) В товарном знаке словесное обозначение “Minis” не является объектом правовой охраны**

**(511) 30** - мука и зерновые продукты, мучные изделия; кондитерские изделия, шоколадные изделия с молочной начинкой, кондитерские изделия из сладкого теста, преимущественно с начинкой, шоколад и кондитерские изделия с карамелью

**(111) N 2020 0929**

**(151) 06.11.2020**

**(210) 2018 01435**

**(220) 18.12.2018**

**(181) 18.12.2028**

**(730) ST. JOHN KNITS, INC., a California corporation, 17522 Armstrong Avenue, Irvine, California 92614, USA (US)**

**(540)**

**ST. JOHN**

**(111) N 2020 0928**

**(151) 06.11.2020**

**(210) 2018 01370**

**(220) 06.12.2018**

**(181) 06.12.2028**

**(730) ŞÖLEN ÇİKOLATA GIDA SANAYİ VE TİC. A.Ş., 4. Organize Sanayi Bölgesi 834-12 No'lu Cadde No:4 Şehitkamil-Gaziantep, Turkey (TR)**

**(540)**



**(511) 30** - un və taxıl, məhsulları, undan hazırlanmış məmulatlar; qənnadı məmulatları,

**(511) 03** - tərləməyə qarşı tualet vasitələri tualet ləvazimatları; tibbi məqsədlər üçün istifadə olunanlar istisna olmaqla balzamlar; tibbi məqsədlərdə istifadə olunanlar istisna olmaqla vannalar üçün duzlar; qeyri-tibbi məqsədlər üçün kosmetik maskalar; kosmetik vasitələr; kosmetik kremlər; ətirli kosmetik vasitələr; kosmetik dəstlər; kosmetik karan-daşlar; dezodorantlar; sənaye və tibbi məqsədlər üçün yuyucu vasitələr; odekolon; efir yağları; süni kirpiklər; ətirli vasitələr; saçlar üçün şampunlar və kondisionerlər; saçların rənglənməsi üçün vasitələr; saçlar üçün losyonlar; saçlar üçün laklar; saçları düzləndirmək üçün preparatlar; kosmetik məqsədlər üçün bitki ekstraktları; dodaqlar üçün parıltılar; dodaq pomadaları; kosmetik məqsədlər üçün losyonlar; qrimləmə üçün vasitələr; qrim; kirpikləri və qaşları rəngləmək üçün kosmetik vasitələr; dırnaqlar üçün yapışqanlı şəkillər; dırnaqlara qulluq etmək üçün preparatlar; dırnaqlar üçün laklar; lakın təmizlənməsi üçün mayelər; kosmetik yağlar; ətriyyət üçün yağlar; ətirlər; qırmaq üçün preparatlar; qırmaq üçün gəllər; qırmaq üçün kö-

püklər; sabunlar; gündən qoruyucu preparatlar; tualet ləvazimatları.

**14** - qolbaqlar (zərgərlik məmulatları); broşkalar (zərgərlik məmulatları); açarların tutqacları və zərgərlik məmulatları üçün asmalar; qol saati istisna olmaqla saat; zaponkalar; sırğalar; saat və digər xronometrik cihazlar; zərgərlik məmulatları; bəzəklər üçün sandıqçalar; açarlar üçün tutqaclar; boyunbağı; mirvari; sancaqlar; qiymətli və yarımqiymətli daşlar; nəcib metallar və onların xəlitələri; üzüklər, qaşlı üzüklər; qalstuklar üçün sıxaclar; saat üçün qolbaqlar; qol saati; saat üçün zəncirlər; saat-qolbaqlar.

**16** - albomlar; bildiriş blankları (dəftərxana malları); bukletlər; kitablar; təqvimlər; karton; kartoçkalar; kataloqlar; sıxalı planşetlər; kağız dayaqlar; kitabçalar-komiksələr; çertyoj alətləri, çəkmək üçün ləvazimatlar; çəkmə, rəsmxətt üçün bloknotlar; zərflər (dəftərxana ləvazimatları); kağız kosmetik salfetlər; qrafik çap materialları; təbrik açıqcaları; çek kitabçaları üçün tutqaclar; kağızdan və ya kartondan etiketlər; korrespondensiya üçün qutular; pullar üçün sıxaclar; şəxsiyyət vəsiqələrinin tutqacları (ofis ləvazimatları); bloknotlar; kağız; qalantereya və ya saçlar üçün (bəzəklər istisna olmaqla) kağız bantlar; kağız üçün qısqaclar; pasportlar üçün üzülükler; penallar; karandaşlar üçün elektrik və ya qeyri-elektrik itiləyiciləri; karandaşlar; lələklər üçün qələmtutqaclar; qələmlər; fotosəkillər üçün dayaqlar; fotosəkillər (çap olunmuş); poçt açıqcaları; afişalar/plakatlar; kağız və ya karton lövhələr; nəğmə kitabları; dəftərxana malları və ləvazimatlar; makiyajı silmək üçün kağız salfetlər; qablaşdırma kağızı; yazı üçün təbaşir; yazı ləvazimatları; dəftərlər.

**18** - idman çantaları; sənədlər üçün süni dəridən yastı çamadanlar; sənədlər üçün dəri yastı çamadanlar; çantalar; plyaj çantaları; portfeller (dəri qalantereya); vizitka qabları; daşıma üçün çantalar; ridiküllər; heyvanlar üçün boyunluqlar, xalta qayışları və geyim; boş satılan kosmetika futlyarları; yuxarıdan qaytanla bağlanan böyük silindr şəklində çantalar; ziyafət çantaları; portpledler; qadın çantaları; süni dəridən brelokklar; açarlar üçün futlyarlar; dəridən və süni dəridən çantalar; dəri futlyarlar; kredit kartları üçün dəri tutqaclar; baqaj; kuryer çantaları; gecə ləvazimatları üçün yol çantaları; günəş çətirləri; pul kisələri; çiyin çantaları; təsərrüfat

çantaları; çantalar üçün qayışlar; baqaj üçün qayışlar; çətirlər; boş satılan kosmetika qabları; cüzdanlar; biləkdə bərkidilən pul kisələri.

**20** - tibbi məqsədlər üçün hava ilə doldurulan çarpayılar; hava ilə doldurulan qeyri-tibbi divan yastıqları; qeyri-tibbi məqsədlər üçün döşəklər; qeyri-tibbi məqsədlər üçün hava ilə doldurulan yastıqlar; bambuk pərdələri; predmetlərin nəql edilməsi üçün səbətlər; qeyri-metal səbətlər; muncuqdan dekorativ pərdələr; kətdən başqa yataq ağırları/yataq ləvazimatları; çarpayılar; skamyalar (mebel); qeyri-metal sandıqlar; kitablar üçün dayaqlar (furitür); kitab şkafları; ağacdan və ya plastikdən yeşiklər; mebel üçün qeyri-metal bərkitmələr; şezlonqlar; oyuncaqlar üçün yeşiklər; kamodlar; ət kəsmək üçün kötöklər (masalar); geyim üçün asılqanlar (çiyinliklər); geyim üçün qeyri-metal qarmaq-asılqanlar; geyim üçün asılqanlar (mebel); konsollar (mebel); qeyri-metal konteynerlər; dərzü büstləri; qarderoblar (paltar dolabları); beşiklər; şüşənin və ya çinin daşınması üçün taralar; uşaq çarpayıları; pərdələr üçün qarmaqlar; pərdələr üçün yönəldicilər; pərdələr üçün karnizlər; pərdələr üçün rolilər; pərdələr üçün düyünləmələr; divan yastıqları; açılan yüngül kreslolar; yazı masaları; təkərli bəzəmə masaları (mebel); elanlar üçün lövhələr; vitrinlər; şəkil çəkmə, rəsmxətt üçün masalar; tualet masaları; mebel üçün plastmas kənarlar; naxış tikmə üçün halqalar; yelpiklər; sənədlər üçün dolablar; balıq üçün tələlər; jardinyerlər (mebel); ayaqlar üçün taburetlər; mebel; qeyri-metal mebel furnituru; mebel üçün rəflər; şlyapalar üçün rəflər; körpələr üçün hündür stullar; uşaq üçün təkərli arabalar; hava ilə doldurulan mebel; emal olunmamış və ya qismən emal olunmuş fil sümüyündən məmulatlar; zərgərlik məmulatları üçün vitrinlər; ev heyvanları üçün evciklər; qeyri-metal və daşdan olmayan poçt yeşikləri; jurnallar üçün dayaqlar; manekenlər; döşəklər; güzgülər; yeni doğulmuşlar üçün səbətlər-daşınmalar; qeyri-metal tanıdıcı lövhələr; ev heyvanları üçün taxtyuvalar, ev quşu üçün yuvalar; ev heyvanları üçün döşəkcələr; ev heyvanları üçün çarpayılar; şəkillər üçün çərçivələr (haşiyələr); yastıqlar; yatmaq üçün yerə salınan xalçalar / yatmaq üçün payəndazlar; sofalar; püpitrlər; taburetlər; masalar; çətirlər üçün dayaqlar; paltar dolabları.



**21** - abraziv mətbəx döşəkcələri; dəri üçün abraziv süngərlər; məişət səbətləri; mətbəx fırçaları/mətbəx şotkaları; çömçələr (mətbəx əşyası); qeyri-elektrik çalma alətləri; pivə qədəhləri; şərab üçün stəkanlar/qədəhlər; butulkalar üçün elektrik və qeyri-elektrik tıxac çıxaranları; butulkalar; kasalar (piyalələr); kağız salfetləri paylamaq üçün yeşiklər; şüşə yeşiklər; çörək üçün məişət səbətləri; çörək doğramaq üçün taxtalar; çörək qabları; şotkalar; yağ qabları; ev heyvanları üçün qəfəslər; bişirmə üçün formalar; şamlar üçün söndürənlər; şamdanlar; şamdanların yuvacıqları; xalçalar üçün mexaniki şotkalar; tiyanlar; çinidən çin bəzək-düzəkləri; yemək üçün çubuqlar (mətbəx ləvazimatları); kağızdan olmayan və toxuculuq olmayan dayaq-lar; kokteyl şeykerləri; kokteyllər üçün çubuqlar; əl ilə işləyən qəhvəüydənlər; qəhvə üçün qeyri-elektrik filtrlər; qeyri-elektrik qəhvəbişirənlər; qəhvənin bişirilməsi üçün qeyri-elektrik cəzvlər / turkalar (qəhvə bişirən qablar) (qab-qacaq); daraqlar üçün futlyarlar; daraqlar; heyvanlar üçün şanalar; məişət və ya mətbəx həcmli; biskvitləri kəsmək üçün bıçaqlar (mətbəx ləvazimatları); peçenye üçün bankalar/peçenye üçün qutular; yeməyin isti emal edilməsi üçün qab-qacaq; yeməyin hazırlanması üçün qeyri-elektrik mətbəx əşyaları; mətbəx qab-qacaqları/əşyaları; kosmetik kürəklər/kosmetik şpatellər; kosmetika üçün ev əşyaları predmetləri; fincanlar; doğramaq üçün mətbəx taxtaları; qrafinlər; qab-qacaq üçün qapaqlar; iri nimçələr; qabqacağı yumaq üçün şotkalar; birdəfəlik boş-qablar; içkilər üçün stəkanlar; içkilərin dequstasiyası üçün çöplər/içmək üçün borucuqlar; paltar üçün quruducular; qeyri-elektrik toztutanları; toz silmək üçün əskilər; yumurtalar üçün dayaq-lar; elektrik daraqları; qaşlar üçün fırçalar; kirpiklər üçün fırçalar; lələkvari süpürgələr; flakonlar; güllər üçün dibçəklər; tavalər; qazanlar; şüşə şarlar; şüşə tara, şüşə konteynerlər/həcmli; şüşə qab-qacaq, şüşədən məmulatlar; ev təsərrüfatı üçün əlcəklər; mətbəx sürtgəcləri; buz üçün vedrələr; dondurma üçün qaşıqlar; buz üçün formalar; buz üçün maşalar; formalar (mətbəx əşyaları); likör servizləri; səhər yeməyi üçün qutular; makiyaj üçün fırçalar; makiyajı silmək üçün alətlər; makiyaj üçün süngərlər; mətbəx həvəngləri; qədəhlər; dirnaqlar üçün fırçalar; barbekü üçün əlcəklər/mətbəx əl-

cəkləri; kağızdan iri nimçələr; qənnadı torbaları; ətirilər üçün pulverizatorlar; səhənglər; qab-ların altına kağızdan olmayan və toxuculuq olmayan salfetlər; kirşan üçün yastıqlar; xə-mir üçün məişət oxlovları; salat üçün maşa; duzqabılar; qazançalar (qab-qacaq); ayaq-qabı qəlibləri (çəkilib uzadılması üçün); sa-bun qabları; sabun dispenserləri; mətbəx belləri; ədviyyat üçün alətlər; süngərlər üçün tutqaclar; salfetlər üçün tutqaclar; boşqablar; masa üçün kağız və toxuculuq istisna olmaqla matlar; bıçaqlar, çəngəllər və qaşıqlar istisna olmaqla masa qab-qacağı; qapaqlı pi-və qədəhləri; çay paketləri üçün tutqaclar; çay üçün qutular; çaydanlar üçün isidicilər; çay dəmləmək üçün kürəciklər; çay ələkləri; dəm çaydanları; qida məhsulları üçün istilik keçirməyən həcmli; diş fırçaları; diş çöpləri üçün tutqaclar; diş çöpləri; zibil üçün yeşiklər; məişət əşyaları; tərəvəzlər üçün iri nimçə-sinilər; buzun və buzlu içkilərin hazırlanması üçün metal qablar; yuma taxtaları; yumaq üçün çanaqlar; kağız üçün səbətlər; çinidən, keramikadan, saxsıdan, terrakotadan və ya şüşədən bədii məmulatlar.

**24** - yüksək temperaturda yapışdırılan yapışqanlı parçalar; toxuculuq və ya plastik bannerlər; hamam paltarları (geyim istisna olmaqla); bədənə yuyulması üçün əlcəklər; yorğanlar; yataq örtükləri; yataq dəyişəkləri; ev heyvanları üçün yorğanlar; pendirlərin sarınması üçün iplik parçalar; sinel parçaları; kətan; toxuculuq altlıqları; iplik parçalar; mebel üçün plastmassa örtükləri; divan balışları üçün çexollar; mebel üçün çexollar; damast (kamçat parçalar); portyer (pərdələr); pərqu balışlar (pərqu yorğanlar); droget (naxışlı parka); toxuculuq məmulatları üçün parçalar, materiallar; keçə; kətan parçalar; döşək-üstülər; masalar üçün kağızdan olmayan dorojka (uzun süfrə üstü); kağız istisna olmaqla süfrə aqları; masa toxuculuq salfetləri; kağız istisna olmaqla süfrələr; toxuculuq dəsmalları; divarlar üçün toxuculuq üzük materialları; yun parçalar.

**26** - saçlar üçün halqalar; düymələr; zərgərlik məmulatları və açarlar üçün olmayan brelok-lar; saçlar üçün dekorativ məhsullar; işləmə üçün parça, eşmə və ya hörmə məmulatları; elastik lentlər; naxışla tikili məmulatlar; lələklər; jabo; saçaqlar; qızıl ilə tikilmiş məmulatlar; saçlar üçün sarğılar; saçları burub yığ-

maq üçün sancaqlar; saçlar üçün sıxaclar; sancaqlar; saçlar üçün sancaqlar; saçlar üçün lentlər; güləbətın; bason məmulatları; düymələr-emblemlər; hədiyyələri bağlamaq üçün kağız olmayan lentlər və bantlar; gümüş ilə tikilmiş məmulatlar; qadın geyimi üçün bürmələr; yun bağlar; süni güllərdən çələnglər.

**35** - reklam; poçt vasitəsilə reklam; ümumi təyinatlı malların satışının stimullaşdırılması üçün müştərilərin mükafat və loyallıq proqramlarının təşkili, keçirilməsi və təqdim edilməsi; malların və xidmətlərin alıcıları və satıcıları üçün onlayn-bazarın təmin edilməsi; ümumi təyinatlı malların satışı üzrə pərakəndə mağaza və internet-mağaza xidmətlərinin verilməsi; internet-mağaza xidmətləri; kosmetika, şəxsi gigiyena vasitələri, ətir, gündən qoruyucu eynək, yüklənən mobil əlavələri, proqram təminatı, mobil qurğular və portativ mediapleyerlər üçün aksesuarlar, zərgərlik məmulatları, qol saati, dəftərxana ləvazimatları, kağız malları, çantalar, pul kisələri, cüzdanlar, baqaj, mebel avadanlığı, güzgülər, şəkillər üçün çərçivələr (haşiyələr), ev və mətbəx üçün mallar, toxuculuq, geyim, baş geyimləri, ayaqqabı, düymələr, krujeva və naxışlı tikmə ilə bağlı internet-mağaza xidmətləri; malların pərakəndə satış məqsədilə bütün media vasitələrində nümayişi; pərakəndə satış xidmətləri, məhz kosmetika, şəxsi gigiyena vasitələri, ətir, gündən qoruyucu eynək, yüklənən mobil əlavələr, proqram təminatı, mobil qurğular və portativ mediapleyerlər üçün aksesuarlar, zərgərlik məmulatları, qol saati, dəftərxana ləvazimatları, kağız malları, çantalar, pul kisələri, cüzdanlar, baqaj, mebel avadanlığı, güzgülər, şəkillər üçün çərçivələr (haşiyələr), ev və mətbəx üçün mallar, toxuculuq, geyim, baş geyimləri, ayaqqabı, düymələr, krujeva və naxışlı tikmə ilə bağlı pərakəndə satış mağazalarının xidmətləri; pərakəndə satış mağazalarının xidmətləri.

**(511) 03** - средства туалетные против потения (туалетные принадлежности); бальзамы, за исключением используемых для медицинских целей; соли для ванн, за исключением используемых для медицинских целей; препараты для ванн, не для медицинских целей; маски косметические; средства косметические; кремы космети-

ческие; средства парфюмерно-косметические; наборы косметические; карандаши косметические; дезодоранты; средства моющие, за исключением используемых для промышленных и медицинских целей; одеколон; масла эфирные; ресницы искусственные; средства ароматические; шампуни и кондиционеры для волос; средства для окрашивания волос; лосьоны для волос; лаки для волос; препараты для выпрямления волос; экстракты растительные для косметических целей; блески для губ; помада губная; лосьоны для косметических целей; средства для грумирования; грим; средства косметические для окрашивания ресниц и бровей; наклейки для ногтей; препараты для ухода за ногтями; лаки для ногтей; жидкости для удаления лака; масла косметические; масла для парфюмерии; духи; препараты для бритья; гели для бритья; пены для бритья; мыла; препараты солнцезащитные; туалетные принадлежности.

**14** - браслеты (изделия ювелирные); броши (изделия ювелирные); подвески для держателей для ключей и ювелирных изделий; часы, за исключением наручных; запонки; серьги; часы и прочие хронометрические приборы; изделия ювелирные; шкатулки для украшений; держатели для ключей; кольцо; жемчуг; булавки; камни драгоценные и полудрагоценные; благородные металлы и их сплавы; кольца, перстни; зажимы для галстуков; браслеты для часов; часы наручные; цепочки для часов; часыбраслеты.

**16** - альбомы; бланки уведомлений (канцелярские товары); буклеты; книги; календари; картон; карточки; каталоги; планшеты с зажимом; подставки бумажные; книжки-комиксы; инструменты чертежные, принадлежности для рисования; блокноты для рисования, черчения; конверты (канцелярские товары); салфетки косметические бумажные; материалы графические печатные; поздравительные открытки; держатели для чековых книжек; этикетки из бумаги или картона; лотки для корреспонденции; зажимы для денег; держатели удостоверений личности (офисные принадлежности); блокноты; бумага; банты бумажные, за исключением галантерейных изделий или украшений

для волос; скрепки для бумаги; обложки для паспортов; пеналы; точилки для карандашей электрические или неэлектрические; карандаши; ручки-держатели для перьев; ручки; подставки для фотографий; фотографии (отпечатанные); открытки почтовые; афиши / плакаты; вывески бумажные или картонные; песенники; канцелярские товары и принадлежности; салфетки бумажные для снятия макияжа; бумага упаковочная; мел для письма; принадлежности пишущие; принадлежности письменные; тетради.

**18** - спортивные сумки; чемоданы для документов плоские из искусственной кожи; чемоданы для документов плоские кожаные; сумки; сумки пляжные; портфели (кожгалантерея); визитницы; сумки для переноски; ридикюли; ошейники, поводки и одежда для животных; футляры косметические, продаваемые пустыми; сумки в виде большого цилиндра, закрываемого сверху шнурком; вечерние сумки; портпледы; сумки женские; брелоки из искусственной кожи; футляры для ключей; сумки из кожи и искусственной кожи; футляры кожаные; держатели для кредитных карт кожаные; багаж; сумки посыльного; сумки дорожные для ночных принадлежностей; зонты солнечные; кошельки; сумки наплечные; сумки хозяйственные; ремни для сумочек; ремни для багажа; зонты; косметички, продаваемые пустыми; бумажники; кошельки, закрепляемые на запястье.

**20** - кровати надувные не для медицинских целей; подушки надувные диванные, за исключением медицинских; матрацы надувные не для медицинских целей; подушки надувные не для медицинских целей; шторы бамбуковые; корзины для транспортировки предметов; корзины неметаллические; занавеси из бисера декоративные; постельное белье / постельные принадлежности, кроме льняного; кровати; скамьи (мебель); сундуки неметаллические; подставки для книг (фурнитура); шкафы книжные; ящики из дерева или пластика; крепления для мебели неметаллические; шезлонги; ящики для игрушек; комоды; колоды для рубки мяса (столы); вешалки для одежды (плечики); крючки-вешалки для одежды неметалли-

ческие; вешалки для одежды (мебель); консоли (мебель); контейнеры неметаллические; бюсты портновские; гардеробы (шкафы платяные); колыбели; тара для перевозки стекла и фарфора; кровати детские; крючки для занавесей; направляющие для занавесей; карнизы для занавесей; ролики для занавесей; завязки для занавесей; подушки диванные; кресла раздвижные легкие; столы письменные; столы сервировочные на колесиках (мебель); доски для объявлений; витрины; столы для рисования, черчения; туалетные столики; кромка пластмассовая для мебели; пяльцы для вышивания; вее-ра; шкафы для документов; садки для рыбы; жардиньерки (мебель); табуреты для ног; мебель; фурнитура мебельная неметаллическая; полки для мебели; полочки для шляп; стулья высокие для младенцев; ходунки детские; надувная мебель; изделия из слоновой кости необработанной или частично обработанной; витрины для ювелирных изделий; домики для комнатных животных; ящики почтовые неметаллические и некаменные; подставки для журналов; манекены; матрацы; зеркала; корзины-переноски для новорожденных; таблички опознавательные неметаллические; лежанки-гнезда для комнатных животных, гнезда для домашней птицы; подушечки для комнатных животных; кровати для комнатных животных; рамы для картин (обрамления); подушки; коврики напольные для сна / маты для сна; софы; пюпитры; табуреты; столы; стойки для зонтов; шкафы платяные.

**21** - подушечки абразивные кухонные; губки абразивные для кожи; корзины бытовые; кисточки кухонные / щетки кухонные; ложки разливательные (кухонная утварь); выбивалки неэлектрические; пивные кружки; стаканы/бокалы для вина; откупориватели для бутылок электрические и неэлектрические; бутылки; миски (чаши); ящики для выдачи бумажных салфеток; ящики стеклянные; корзинки для хлеба бытовые; доски для резки хлеба; хлебницы; щетки; масленки; клетки для комнатных животных; формы для выпечки; гасильники для свечей; подсвечники; розетки подсвечников; щетки механические для ковров; котлы; безделушки ки-

тайские из фарфора; палочки для еды (принадлежности кухонные); подставки небумажные и нетекстильные; шейкеры коктейльные; палочки для коктейлей; кофемолки ручные; фильтры для кофе неэлектрические; кофеварки неэлектрические; турки / джезвы для варки кофе неэлектрические (посуда); футляры для расчесок; расчески; гребни для животных; емкости бытовые или кухонные; ножи для резки бисквитов (кухонные принадлежности); банки для печенья / коробки для печенья; посуда для тепловой обработки пищи; утварь кухонная для приготовления пищи неэлектрическая; кухонная посуда / утварь; лопатки косметические / шпатели косметические; предметы домашней утвари для косметики; чашки; доски для резки кухонные; графины; крышки для посуды; блюда; щетки для мытья посуды; тарелки одноразовые; стаканы для напитков; соломинки для дегустации напитков / трубочки для питья; сушилки для белья; пылеуловители неэлектрические; тряпки для удаления пыли; подставки для яиц; расчески электрические; щеточки для бровей; щеточки для ресниц; метелки перьевые; флаконы; горшки для цветов; сковороды; воронки; шары стеклянные; стеклянная тара, стеклянные контейнеры / емкости; стеклянная посуда, изделия из стекла; перчатки для домашнего хозяйства; терки кухонные; ведра для льда; ложки для мороженого; формы для льда; щипцы для льда; формы (кухонная утварь); сервизы ликерные; коробки для завтрака; кисточки для макияжа; приборы для снятия макияжа; губки для макияжа; ступки кухонные; бокалы; щеточки для ногтей; перчатки для барбекю / перчатки кухонные; блюда бумажные; мешочки кондитерские; пульверизаторы для духов; кувшины; салфетки под приборы небумажные и нетекстильные; пуховки для пудры; скалки для теста бытовые; щипцы для салата; солонки; котелки (посуда); колодки обувные (для растяжки); мыльницы; диспенсеры мыла; лопатки кухонные; приборы для специй; держатели для губок; держатели для салфеток; тарелки; маты на стол, за исключением бумажных или текстильных; посуда столовая, за исключением ножей, вилок и ложек; кружки

пивные с крышкой; держатели для чайных пакетиков; коробки для чая; грелки для чайников; шарики для заварки чая; ситечки чайные; чайники заварочные; емкости термоизоляционные для пищевых продуктов; щетки зубные; держатели для зубочисток; зубочистки; ящики для мусора; утварь бытовая; блюда-подносы для овощей; сосуды для приготовления льда и напитков со льдом металлические; доски стиральные; корыта для стирки; корзины для бумаги; изделия из фарфора, керамики, фаянса, терракота или стекла художественные.

**24** - ткани клейкие, приклеиваемые при высокой температуре; баннеры текстильные или пластиковые; белье купальное [за исключением одежды]; рукавицы для мытья тела; одеяла; покрывала постельные; белье постельное; одеяла для домашних животных; ткань хлопчатобумажная для обертки сыров; ткани синельные; полотно; поддонники текстильные; ткани хлопчатобумажные; покрытия для мебели пластмассовые; чехлы для диванных подушек; чехлы для мебели; дамаст (ткани камчатные); портьеры (занавеси); пуховики (одеяла пуховые); дрогет (ткань с рисунком); ткани, материалы для текстильных изделий; войлок; ткани льняные; наматрасники; дорожки для столов не из бумаги; белье столовое за исключением бумажного; салфетки столовые текстильные; скатерти, за исключением бумажных; полотенца текстильные; материалы драпировочные для стен текстильные; ткани шерстяные.

**26** - обручи для волос; пуговицы; брелоки, не для ювелирных изделий и ключей; изделия декоративные для волос; изделия для отделки тканые, крученые или плетеные; ленты эластичные; изделия вышитые; перья; жабо; бахрома; изделия, вышитые золотом; повязки для волос; шпильки для закручивания волос; зажимы для волос; шпильки для волос; заколки для волос; ленты для волос; галуны; изделия басонные; пуговицы-эмблемы; ленты и бантики для упаковки подарков небумажные; изделия, вышитые серебром; оборки для женской одежды; шнуры шерстяные; венки из искусственных цветов.

**35** - реклама; реклама почтой; организация, проведение и предоставление программы поощрения и лояльности потребителей для стимулирования продажи товаров общего назначения; обеспечение онлайн-рынка для покупателей и продавцов товаров и услуг; предоставление услуг розничного магазина и интернет-магазина по продаже товаров общего назначения; услуги интернет-магазина; услуги интернет-магазина, связанные с косметикой, средствами личной гигиены, духами, очками солнцезащитными, загружаемыми мобильными приложениями, программным обеспечением, аксессуарами для мобильных устройств и портативных медиаплееров, ювелирными изделиями, часами наручными, канцелярскими принадлежностями, бумажными товарами, сумками, кошельками, бумажниками, багажом, обстановкой мебельной, зеркалами, рамами для картин (обрамления), товарами для дома и кухни, текстилем, одеждой, головными уборами, обувью, пуговицами, кружевами и вышивкой; презентация товаров на всех медиасредствах, с целью розничной продажи; услуги розничной продажи, а именно, услуги магазинов розничной торговли, связанные с косметикой, средствами личной гигиены, духами, очками солнцезащитными, загружаемыми мобильными приложениями, программным обеспечением, аксессуарами для мобильных устройств и портативных медиаплееров, ювелирными изделиями, часами наручными, канцелярскими принадлежностями, бумажными товарами, сумками, кошельками, бумажниками, багажом, обстановкой мебельной, зеркалами, рамами для картин (обрамления), товарами для дома и кухни, текстилем, одеждой, головными уборами, обувью, пуговицами, кружевами и вышивкой; услуги магазинов розничной торговли.

(111) N 2020 0930

(151) 06.11.2020

(210) 2018 01512

(220) 28.12.2018

(181) 28.12.2028

(730) QAJIYEV AYDIN MUSAKULOVİÇ, AZ  
2700 Xaçmaz rayonu, Xaspoladoba (AZ)

(540)



(526) Əmtəə nişanında "PERFUME" söz işarəsi, "PRODUCT OF AZERBAIJAN" söz birləşməsi hüquqi mühafizə obyektidir.

(511) 03 - qeyri-müalicəvi sabunlar; ətriyyat məmulatları, efir yağları, kosmetika, saç üçün losyonlar.

**35** - reklam; biznes sahəsində menecment (satış üzrə xidmətlər)

(526) В товарном знаке словесное обозначение "PERFUME", словосочетание "PRODUCT OF AZERBAIJAN" не являются объектами правовой охраны

(511) 03 - мыла нелечебные; парфюмерные изделия, эфирные масла, косметика, лосьоны для волос.

**35** - реклама; менеджмент в сфере бизнеса (услуги по продаже).

(111) N 2020 0931

(151) 06.11.2020

(210) 2018 01159

(220) 02.11.2018

(181) 02.11.2028

(730) Alibaba Group Holding Limited,  
Fourth Floor, One Capital Place, P.O. Box  
847, George Town, Grand Cayman, Cayman Islands (KY)

(540)

ANT FINANCIAL

**(526) Əmtəə nişanında “FINANCIAL” söz işarəsi hüquqi mühafizə obyektidir**

**(511) 09** - elmi, dəniz, geodeziya, fotoqrafiya, kinematografiya, optika, çəkmə, ölçmə, siqnalizasiya, nəzarət (yoxlama), xilas etmə və tədris üçün cihaz və alətlər; elektrik ötürülməsi, paylanması, transformasiyası, toplanması, tənzimlənməsi və ya idarə edilməsi üçün cihaz və alətlər; səs və ya təsvirin yazılması, ötürülməsi və ya canlandırılması üçün aparatlara; məlumatın maqnit daşıyıcıları, səsyazma diskləri; ilkin ödənişli aparatlar üçün mexanizmlər; kassa aparatları, hesablayıcı maşınlar, məlumatları işləmək üçün avadanlıq və kompüterlər; kompüter proqramları; üçüncü şəxslər üçün və üçüncü şəxslərdən gələn ödənişləri işləmək üçün proqram təminatı; autentifikasiya proqram təminatı; kompüter üçün internetdən əldə edilən proqram təminatı; displeyi və audio, video və audiovizual elementlərin funksional xarakteristikalarını seçib nizamlamaqla istifadəçilərə baxışdan, qulaq asmadan və canlandırılmadan olan təəssüratları fərdiləşdirməyə/dəyişməyə imkan verən, interaktiv əyləncələr üçün kompüterin proqram təminatı; əyləncəli multimedia proqramlar və kontent yerləşən yüklənəbilən audio, vizual və audiovizual fayllar və yazılar; onlayn elektron nəşrlər (internetdən və ya kompüter şəbəkəsindən yaxud kompüterin verilənlər bazasından yüklənəbilən); ani mesaj mübadiləsi üçün proqram təminatı; faylların nəşr edilməsi/birgə istifadəsi üçün proqram təminatı; kompüter, mobil, simsiz və telekommunikasiya şəbəkələri vasitəsilə verilənlərin, audio, video, təsvirlərin və qrafikanın elektron mübadiləsi üçün kommunikasiya proqram təminatı; mobil qurğular və kompüterlər üçün tətbiqi proqramlar/proqramlar qismində kompüter üçün proqram təminatı; mobil qurğularda istifadə edilən tətbiqi proqram təminatı/tətbiqi proqramlar; təsvirlərin, qrafikanın, audio, video materiallarının və mətnlərin işlənməsi üçün kompüterin proqram təminatı; internet vasitəsilə məlumatların, verilənlərin, sənədlərin,

səsin və təsvirlərin elektron vasitələrlə ötürülməsinə imkan verən kompüter üçün yüklənəbilən proqram təminatı; veb-brauzer vasitəsilə verilənlərə, sənədlərə, təsvirlərə və proqramlara çıxış imkanı verməklə şəbəkə görüşlərində və təlim kurslarında iştirak etməyə imkan verən kompüter üçün yüklənəbilən proqram təminatı; məsafədə yerləşən kompüterlərə və kompüter şəbəkələrinə çıxış, baxış və nəzarət imkanlarını verən kompüter üçün yüklənəbilən proqram təminatı; bulud hesablayıcıları üçün yüklənəbilən proqram təminatı; bulud texnologiyası üzrə əsaslandırılmış yüklənəbilən proqram təminatı; elektron kommuniya, informasiya texnologiyaları, bulud hesablayıcıları, telekommunikasiya, internet, biznes və elektron ticarətin öyrədilməsi, biznes, satış və marketing və maliyyə menecmenti sahəsində jurnallar, məqalələr, elmi məruzələr, referatlar və kitabçalar, vərəqlər, prospektlər, soraq vərəqləri, informasiya materialları, dərslər materialları, vəsaitləri şəklində yüklənə bilən elektron nəşrlər; kompüter üçün proqram təminatı, kompüterlərin periferiya qurğuları; noutbuklar; laptoplar; portativ kompüterlər; cib kompüterləri; fərdi rəqəmsal köməkçilər; fərdi mediapleyerlər; mobil telefonlar; smartfonlar; rəqəmsal kino, foto, videokameralar; akkumulyator batareyaları, akkumulyator batareyaları üçün yükləmə qurğuları; avtomatlaşdırılmış iş yerləri; kompüter serverləri; kompüter və telekommunikasiya şəbəkələri üçün aparat vasitələri; kompüter şəbəkələri üçün adapterlər, çeviricilər, marşrutizatorlar və konsentratör, hablar; simsiz və simli modemlər və kommunikasiya kartları və qurğuları; cib kompüterləri, laptop tutqacları, kompüter çantaları; od söndürmək üçün avadanlıq; kompüterlərin aparat vasitələri və daxildə quraşdırılmış proqramlar, aparat və proqram vasitələri; kompüter üçün proqram təminatı (o cümlədən internetdən yüklənəbilən proqram təminatı); avtomobillər üçün naviqasiya sistemləri; kompakt disklər; rəqəmsal musiqi (internetdən yüklənəbilən); telekommunikasiya aparatları; siçan üçün altlıqlar; mobil telefon dəstəkləri; mobil telefonlar üçün aksesuarlar; yüklənəbilən oyunlar, şəkillər, kinotəsvirlər, kinofilmlər və musiqi; qəza siqnal qurğuları; təhlükəsizlik kameraları, müşahidə kameraları; səyyar radio və televiziya yayım qurğuları; televiziya yayım avadanlığı; ka-

meralar, fotoaparatlar; videokameralar; qulaqlıqlar/baş telefonları; taxma telefon qulaqlıqları; kolonkalar, dinamiklər, reproduktorlar, akustik sistemlər; qlobal mövqetəyinetmə sisteminin aparatları və avadanlığı (GPS); kompüter, elektron və video oyun proqramları və proqram təminatı (o cümlədən internetdən yüklənəbilən proqram təminatı); telekommunikasiyalar və elektron avadanlıq üçün maye kristallı displeylər; TV dekoderləri; məsafədən idarəetmə qurğuları; verilənlərin saxlanması üçün proqramlar; eynəklər (optik) və gün eynəkləri; elektron lövhələr, elektron yol işarələri; kodlaşdırılmış və ya maqnit zolaqlı kredit, debet, ödəniş və eyniləşdirmə bank kartları; avtomatlaşdırılmış terminal mərkəzləri, bankomatlar; yüklənəbilən kompüter proqramları, tətbiqi proqramlar; elektron kitablar; printerlər və surət aparatları üçün boş kartriclər; radio videodayə / uşağı izləmək üçün audio-video qurğular; uşaq izləmə videokameraları / videodayələr; obyektivlər üçün işıqdan qoruyan blendalar; planşet kompüterləri; kodlaşdırılmış kart açarları; 3D-eynəkləri; video-oyun qurğuları üçün yaddaş kartları; 9-cu sinfə daxil edilmiş yuxarıda sadalanan bütün mallar.

**35** - reklam; biznes sahəsində menecment; biznes sahəsində inzibati fəaliyyət; ofis xidməti; müştəri sədaqətliyinin qorunub saxlanması və müştərilərin stimullaşdırılması üzrə proqramların təşkili, icrası və nəzarəti; internet vasitəsilə göstərilən reklam xidmətləri; televiziya və radio reklam istehsalı; 35-ci sinfə daxil edilmiş mühasibat xidmətləri; hərəaclər vasitəsilə satış; ticarət yarmarkalarının təşkili; ictimai rəyin öyrənilməsi; verilənlərin işlənməsi; biznes məlumatlarının təqdim edilməsi; reklam agentlikləri; üçüncü şəxslər üçün reklam; verilənlər bazalarının idarə edilməsi; kompüterlərin verilənlər bazaları üzrə məlumatların toplanması; biznes məsələləri üzrə konsultasiyalar; veb-texnologiyaları əsasında tədbirlər, konfranslar, hazırlıq proqramları, təlim proqramları və seminarlar sahəsində biznes məsələləri üzrə konsultasiyalar; veb-texnologiyaları əsasında biliklərin ötürülməsi sahəsində biznes məsələləri üzrə konsultasiyalar; onlayn rejimdə və əməkdaşlıq texnologiyaları sahəsində biznes məsələləri üzrə konsultasiyalar; satış və marketinq sahəsində biznes məsələləri üzrə konsultasiyalar; biznes layihələrin idarə edil-

məsi üzrə xidmətlər; veb-texnologiyaları əsasında tədbirlərin, konfransların, hazırlıq proqramlarının, təlim proqramlarının və seminarların işlənilib hazırlanması, qurulması, istehsal hazırlanması, istehsalı, yazılması, monitorinqi və sonradan həyata keçirilməsi ilə bağlı biznes layihələrin idarə edilməsi üzrə xidmətlər; biznes sahəsində bazarın öyrənilməsi və konsultasiyalar; geniş çeşidli kommersiya və istehlak mallarının və xidmətlərinin çatdırılması üçün referalların yerini təyin edən və onları təqdim edən lokal və qlobal kompüter şəbəkələri vasitəsilə biznes əməliyyatlarında köməyə aid olan biznes sahəsində konsultasiyalar; lokal və qlobal kompüter şəbəkələri vasitəsilə məhsullar və üçüncü şəxslərin xidmətləri barədə biznes məlumatlarının yayılması; biznes sahəsində üçüncü şəxslərin onların vasitəsilə malları və xidmətləri təklif edən və alan, status yerləşdirən, qiymətləndirən və ticarət və sifarişlər edən, müqavilələr, sazişlər bağlayan, kommersiya əməliyyatları və sövdələşmələri həyata keçirə biləcəyi qlobal kompüter şəbəkəsində veb-saytların təqdim edilməsi ilə bağlı konsultasiyalar; kompüterləşdirilmiş onlayn sifarişlər xidmətinin təqdim edilməsi; lokal və qlobal kompüter şəbəkələrinin vasitəsilə üçüncü şəxslərin məhsullarının və xidmətlərinin reklamı; idxal və ixrac üzrə beynəlxalq agentliklərin xidmətləri; bütün kütləvi informasiya vasitələrində reklam sahələrinin icarəsi; elektron hərəaclər vasitəsilə satışlara aid onlayn kommersiya, ticarət xidmətləri və onlar üçün onlayn biznes-qiymətləndirmənin təqdim edilməsi; istehlak mallarının onlayn pərakəndə satışı üzrə xidmətlər; biznes əməliyyatların həyata keçirilməsi/aparılmasında kömək üçün üçüncü şəxslər tərəfindən veb-saytların direktoriyalarının təqdim edilməsi; qlobal kompüter şəbəkəsində mal və/və ya xidmət alıcıları və satıcıları üçün elektron forumların, ticarət yerlərinin fəaliyyəti ilə bağlı biznes konsultasiyalar; lokal və qlobal kompüter şəbəkələri vasitəsilə biznes əməliyyatlarının, işgüzar sövdələşmələrin həyata keçirilməsi ilə bağlı biznesə kömək; korporativ idarəetmə məsələləri üzrə konsultasiyalar; marketinq və təşviqetmə xidmətləri (mallar və xidmətlər); reklam materiallarının nəşri; sərbəst əmlak marketinqi, boş yaşayış və kommersiya təyinatlı əmlakın satış və icarə məqsədilə reklamı; reklam materialla-

rının yayılması, reklam materiallarının təzələnməsi, İnternetdə veb-səhifə kimi istifadə edilməsi üçün reklamın toplanması və təqdim edilməsi; reklam yerləşdirmək üçün sahələrin icarəsi; kompüter verilənlərinin işlənməsi; satış, biznes və təşviqetmə (mallar və xidmətlər) məsələləri üzrə məlumat xidmətləri; zənglərə cavab vermək imkanı olmayan abonentlər üçün; telefon zənglərinin cavablandırılması üzrə xidmətlər telefon zənglərinin cavablandırılması üzrə xidmətlər (üçüncü şəxslər üçün); internet şəbəkəsində təqdim edilən hərrac vasitəsilə satış; şəxsi heyətin idarə edilməsi; global kompüter şəbəkəsi vasitəsilə və internet vasitəsilə satış, biznes, reklam və təşviqetmə (mallar və xidmətlər) məsələləri üzrə məlumatların təqdim edilməsi; pərakəndə satış məqsədilə malların bütün kommunikasiya vasitələrində təqdim edilməsi; istehlakçıların rahat nəzərdən keçirib alması məqsədilə müxtəlif malların üçüncü şəxslər üçün ümumi ticarət internet saytında və topdansatış mağazalarında toplanması və yerləşdirilməsi; istehlakçıların rahat nəzərdən keçirib telekommunikasiya vasitələri və ya poçt sifarişləri ilə alması məqsədilə müxtəlif malların üçüncü şəxslər üçün geniş istehlak mallarının ümumi kataloqunda toplanması və yerləşdirilməsi; istehlakçıların rahat nəzərdən keçirib alması məqsədilə müxtəlif malların üçüncü şəxslər üçün pərakəndə satış mağazalarında toplanması və yerləşdirilməsi; telefonların, mobil telefon dəstəklərinin, mobil telefonlar üçün aksesuarların, elektron və telekommunikasiya mallarının, kompüterin aparat vasitələrinin və kompüter üçün proqram təminatının, batareyaların, akkumulyatorların, akkumulyatorlar üçün yükləmə qurğularının, verilənlərin, məlumatların, şəkillərin, təsvirlərin və/və ya səslərin yazılması, əldə edilməsi, ötürülməsi və/və ya canlandırılması üçün cihazların, aparatların və alətlərin, bijuteriyaların, qiymətli metalların, zərgərlik məmulatlarının, qiymətli daşların, çap məhsullarının, yazı kağızı mallarının, dəftərxana ləvazimatlarının və maqnit zolaqlı və maqnit zolaqsız kodlaşdırılan kartların, mebelin, şəkil çərçivələrinin, ev və mətbəx əşyalarının, şüşə, çini və saxsı məmulatların, tekstil məhsullarının, parçaların, geyimlərin, ayaqqabıların, baş geyimlərinin, bağların, qaytanların və çəkili məmulatların, düymələrin, lentlərin, sancaq və iynələrin, süni

güllərin, xalçaların, həsirlərin, oyunların və elektron oyuncaqların, sənaye, elmi məqsədlər üçün, fotoçəkilişdə və kənd təsərrüfatında istifadə üçün nəzərdə tutulmuş kimyəvi məhsulların, boya, əlif yağı və lakların, şəxsi gigiyena vasitələrinin, sabunun, ətriyyat məmulatlarının, kosmetika vasitələrinin, saç və bədən üçün losyonların, efir yağlarının, təmizləyici və ağardıcı preparatların, sürtkü materiallarının, yanacağı, şamların, eczacılıq, baytarlıq və gigiyena preparatlarının, dəmir və qıfıl məmulatlarının, maşın və dəzgahların, bıçaq məmulatlarının, ülgüc və əl alətlərinin, alətlərin, kompüterlərin, hesablama maşınlarının, elektrik, foto, kinematografiya və optik cihazların və alətlərin, optik və gün eynəklərinin, cərrahiyyə və tibbi cihazlarının və alətlərinin, işıqlandırma, isitmə, buxarlandırma, qida məhsullarının istilik emalı, soyutma, qurutma, havalandırma su təchizatı və sanitariya üçün qurğuların, nəqliyyat vasitələrinin, odlu silahların, fişənglərin, gümüş məmulatlarının, saatların və digər xronometrik cihazların, musiqi alətlərinin, dövrü mətbuatın, kartların, kağız və karton məmulatlarının, şəkillərin, rəsmlərin, çap makinalarının və ofis ləvazimatlarının, qablaşdırma materiallarının, sənaye istifadəsi üçün rezinin, kauçukun plastik kütlələrin, kipləşdirmə, izolyasiya, germetizasiya materiallarının, dəri və süni dərilərin, onlardan hazırlanan məmulatların, qadın çantalarının, pul kisələrinin, portmonelərin, dəri tutacaqlarının, çantaların, paketlərin, torbaların, sakvoyajların, əl yükü üçün baqaj məmulatlarının, çamadanların, çətirlərin, güzgülərin, burazların, iplərin, kəndirlərin, torların, çadırların, tentlərin, talvarların, tikiş saplarının və ipliklərin, geyim asılqanlarının, qab altlıqlarının, qalantereya və bafta məmulatlarının, yorğanların, örtüklərin və yeməxana dəyişəyinin, süfrələrin, oyuncaqların və idman mallarının, qida məhsullarının və içkilərin, ətin, balığın, ov quşlarının, konservləşdirilmiş, qurudulmuş və istiliklə emal edilmiş meyvə və tərəvəzlərin, cəmlərin / müəbbələrin və meyvə pürelərinin, yumurtanın, süd və süd məhsullarının, qida yağlarının və piylərinin, qəhvənin, çayın, kakaonun, qəndin, düyünün, unun, çörəyin, çörək-bulka məmulatlarının və şirin xəmərdən, əsasən içlikli qənnadı məmulatların, ədviyyatların, təzə meyvə və tərəvəzlərin, pivənin, mineral suların, meyvə



şirələrinin və digər spirtsiz içkilərin, spirtli içkilərin, gül-çiçək məmulatlarının, tütünün, tütün məmulatlarının, tütünçəkmə ləvazimatlarının və kibritlərin pərakəndə və topdan satışı; reklam materiallarının göndərilməsi; üçüncü şəxslər üçün alış-veriş üzrə agentliklərin xidmətləri; fiziki və hüquqi şəxslər və sahibkarlar üçün malların seçilməsi və satın alınması; sifariş xidmətləri üçüncü şəxslər üçün; universal mağazaların pərakəndə satış xidmətləri; supermarketlərin pərakəndə satış xidmətləri; katiblik xidmətləri; işgüzar statistik məlumatın təqdim edilməsi; kommersiya və ya reklam məqsədləri üçün sərğilərin təşkili; göndərilmə siyahılarının yığılmasına, verilməsinə və icarəyə verilməsinə aid olan kommersiya yardımı; biznes sahəsində tədqiqatlar; internet vasitəsilə həyata keçirilmiş satışların işlənməsi üçün biznes sahəsində inzibati fəaliyyət; biznesin yönləndirilməsi və işçi heyətin yerləşdirilməsi üzrə xidmətlər; ixrac-idxal üzrə klirinq agentlikləri (ixrac-idxal agentliklərinin xidmətləri); qəzetlərə abunəçilik agentlikləri; sənədlərin surətinin çıxarılması; məlumatların yazılması (o cümlədən redaktə edilən kağız trafaretlər); ofis avadanlığının icarəsi/kirələnməsi; müştərilər ilə əlaqələrin idarə edilməsi; elektron kommersiyaya aid biznes sahəsində idarəçilik; sponsorluq proqramlarına aid biznes və inzibati fəaliyyət sahəsində idarəçilik; mühasibat uçotu xidmətləri; xeyriyyə xidmətləri, yəni kö-nüllülər üçün proqramların və ictimai iş layihələrinin təşkili və keçirilməsi ilə bağlı biznes sahəsində inzibati fəaliyyət; ticarət piştaxtalarının, stendlərinin icarəsi; işgüzar və kommersiya əlaqələri sahəsində məlumatların təqdim edilməsi; axtarış vasitələrinin/sistemlərinin optimallaşdırılması üzrə xidmətlər; veb-sayt traffikin optimallaşdırılması üzrə xidmətlər; "klikə görə ödəniş" reklam xidmətləri, PPC xidmətləri; kommersiya vasitəçiliyi xidmət; ştatdankənar əməkdaşların fəaliyyətinin idarə edilməsi; üçüncü şəxslər üçün ticarət sövdələşmələrinin razılaşdırılması və bağlanması; kompüterlərin verilənlər bazalarında məlumatların təzələnməsi və dəstəklənməsi; inşaat layihələri üçün kommersiya layihələrinin idarə edilməsi; biznes məlumatlarının veb-saytlar vasitəsilə təqdim edilməsi; yuxarıda sadalanan bütün xidmətlərlə bağlı konsultasiyalar, məlumatlar və tövsiyələr; 35-

ci sinfə daxil edilmiş bütün yuxarıda sadalanan xidmətlər.

**36** - sığortalama; maliyyə fəaliyyəti; kredit-pul əməliyyatları; daşınmaz əmlaka dair əməliyyatlar; qlobal kompüter şəbəkəsi vasitəsilə maliyyə əməliyyatlarına dair klirinq və üzləşdirmə; onlayn bank və maliyyə xidmətləri; kredit kartlar üzrə xidmətlər, hesabların və onların ödənilməsi, ödənişlərin işlənməsi, ötürülməsi və göndərilməsi və maliyyə əməliyyatları, sövdələşmələrinə dair sığortalama xidmətlərinin göstərilməsi; üçüncü şəxslər üçün elektron vasitələrlə pul vəsaitlərinin köçürülməsi; üçüncü şəxslər üçün internet vasitəsilə ödənişlərin köçürülməsi; hesabların təqdim edilməsi və ödənişlərin işlənməsi, hesablaşma-kassa xidmətləri kimi maliyyə xidmətləri; icarə və icarəyə verilmiş əmlak sahəsində təşkilətmə və idarəetmə; daşınmaz əmlakın icarəyə verilməsi, kirayə verilməsi və lizinqi; daşınmaz əmlakın maliyyə dəyərini qiymətləndirilməsi, daşınmaz əmlaka dair maliyyələşdirmə, daşınmaz əmlaka investisiya; daşınmaz əmlak ilə aparılan əməliyyatlar üzrə vasitəçilik; daşınmaz əmlak ilə aparılan əməliyyatlar üzrə agentliklər; mənzil inşaatı agentliklərinin xidmətləri; aktuari xidmətləri; daşınmaz əmlak sahəsində idarəetmə və konsultasiyalar; icarə haqqının götürülməsi; qeyri-yaşayış obyektlərinin icarəyə verilməsi; apartamentlərin və mənzillərin kirayə verilməsi; maliyyə məlumatlarının internet vasitəsilə təmin edilməsi; yol vauçerlərinin seyflərdə saxlanması və buraxılması; kapital qoyuluşları; maliyyə qiymətləndirməsi (sığortalama, bankçılıq, daşınmaz əmlak); maliyyə menecmenti və aktivlərin idarə edilməsi sahəsində xidmətlər; telekommunikasiya vasitələrinin köməyi ilə göstərilən maliyyə xidmətləri; maliyyə konsultasiyaları və tövsiyələri; onlayn bank xidmətləri; kompüterin verilənlər bazalarından və ya internetdən onlayn rejimdə göstərilən bank xidmətləri; qiymətli kağızlarla broker əməliyyatları, birja kotirovkaları; səhmlər və istiqrazlar ilə aparılan əməliyyatlar üzrə birja vasitəçiliyi, maliyyə təhlili; debet, ödəmə kartları, uzadılmayan kreditli kartlar üzrə xidmətlər və çek zəmanətləri üzrə xidmətlər; bank xidmətləri, əmanət hesablarının açılması və aparılması üzrə xidmətlər və investisiyalar; maliyyə klirinqi; qlobal kompüter informasiya şəbəkəsi vasitəsilə kreditvermə sahəsində əsilliyinin yoxlan-

ması/kredit tarixçəsinin təsdiqlənməsi; kredit risklərinin avtomatlaşdırılmış idarə edilməsi, kredit risklərinin elektron vasitələrlə idarə edilməsi; satınalmaların və hesabların elektron vasitələrlə ödəmə xidmətləri; maliyyə hesablarını debetləmə və kreditləmə xidmətləri; elektron bank xidmətləri; əvvəlcədən ödənilmiş kartların, ödəmə kartlarının, uzadılmayan kreditli kartların və debet kartlarının buraxılması; telefon kredit kartları üzrə xidmətlərin göstərilməsi; maliyyə və sığortalamaya dair kompüterin verilənlər bazasından və ya internetdən onlayn rejimdə təmin edilən məlumatlar; qaz və elektrik enerjisinə görə ödəmələrin yığılması üzrə agentliklər; antiq əşyaların qiymətləndirilməsi; incəsənət əsərlərinin qiymətləndirilməsi; zərgərlik məmulatlarının qiymətləndirilməsi; istifadə edilmiş avtomobillərin qiymətləndirilməsi; vergilər haqqında məlumatların təmin edilməsi (maliyyə xidmətləri); xeyriyyə vəsaitlərinin yığılması; xeyriyyə məqsədilə ianələrin yığılmasının təşkili; xeyriyyə məqsədilə ianələrin yığılması; banknotların və sikkələrin hesablanması və ya işlənməsi, banknotlar və sikkələr ilə əməliyyatların aparılması üçün avtomatların kirayə, icarəyə verilməsi; nağd pul verən avtomatların və ya bankomatların kirayə, icarəyə verilməsi; onlayn rejimdə ödəmə xidmətləri; seyfdə saxlama; inşaat layihələrinin maliyyələşdirilməsinin təşkili; idxal və ixrac olunan malların rəsmiləşdirilməsi (gömrük rəsmiləşdirilməsi) üzrə agentliklərin xidmətləri; yuxarıda sadalanan bütün xidmətlərə dair konsultasiyalar, məlumatlar və tövsiyələr; 36-cı sinfə daxil edilmiş yuxarıda sadalanan bütün xidmətlər.

**38** - telekommunikasiyalar; telekommunikasiya xidmətləri, yəni telekommunikasiya şəbəkələri ilə verilənlərin ötürülməsi və qəbul edilməsi üzrə xidmətlər; iştirakçılara eyni vaxtda və asinxron qaydada sənədləri, məlumatları/verilənləri və təsvirləri veb-brauzer vasitəsilə nəzərdən keçirmək, bölüşmək, redaktə etmək və müzakirə etmək üçün imkan verən veb-texnologiyalar əsasında onlayn rejimdə multimedia telekonfranslar, videokonfranslar və toplantılar/görüşlər üzrə xidmətlərin təqdim edilməsi; müştərilərə veb-texnologiyaları əsaslı proqramların, telekonfransların, videokonfransların və toplantıların/görüşlərin icrasında, effektivliyinə və statusuna aid onlayn hesabatlara/məlumat-

lara onlayn rejimdə çıxışın təmin edilməsi; istifadəçilərə fərdi kompüter şəbəkələrinə internet vasitəsilə məsafədən təhlükəsiz giriş imkanının təmin edilməsi; verilənlərin və məlumatların təhlükəsiz ötürülməsi sahələrində məlumatın təqdim edilməsi; verilənlərin və məlumatların təhlükəsiz ötürülməsi üzrə xidmətlər sahəsində konsultasiyalar; istifadəçilərə proqramlara, platformalara, birgə istifadə edilən sənədlərə, məlumatlara/verilənlərə, tapşırıqlar siyahılarına və müzakirə forumlarına çıxış əldə etməyə imkan verən onlayn əməkdaşlığın (telekommunikasiya xidmətləri) təmin edilməsi; veb-texnologiyaları əsaslı yayım platformalarının təmin etdiyi çatışmazlıqlara aid məlumatlar olan onlayn verilənlər bazasına keçməni təqdim edən internet yayım xidmətləri; kompüterlərin verilənlər bazalarına və internetə telekommunikasiya vasitəsilə çıxışın və qoşulmanın təmin edilməsi; elektron rabitə xidmətləri; interaktiv telekommunikasiya xidmətləri; məlumatların (vəb-səhifələr), kompüter proqramlarının və verilənlərin telekommunikasiyası; internet və ya verilənlər bazaları ilə telekommunikasiya vasitəsilə qoşulmaların təmin edilməsi; qlobal rabitə şəbəkəsinin xidmətlərinə, vasitələrinə və strukturlarına telekommunikasiya vasitəsilə çıxışın təmin edilməsi; kompüter terminallarının vasitəsilə rabitə; fiber optik şəbəkə vasitəsilə rabitə; mesajların, məlumatların, verilənlərin, sənədlərin və təsvirlərin kompüter vasitəsilə ötürülməsi; faksimil rabitə; mesajların ötürülməsi; peyinq xidməti; modemlərin icarəsi; verilənlərin elektron rabitə vasitələri ilə ötürülmə xidmətləri; telekommunikasiya avadanlığının icarəsi; mesajların elektron vasitələrlə ötürülməsi, qəbul edilməsi və göndərilməsi üzrə xidmətlər; verilənlərin elektron vasitələrlə toplanması, ötürülməsi və çatdırılması üçün telekommunikasiya xidmətlərinin təqdim edilməsi; kompüter və telekommunikasiya şəbəkələrindən əldə edilə bilən səsin, verilənlərin, audio, video, mətnlərin və qrafik təsvirlərin elektron vasitələrlə mübadilə edilməsi; ani mesaj mübadiləsi üzrə xidmətlər; mobil telefonlar vasitəsilə rabitə xidmətləri; poçt mesajlarının, hərəkətsiz təsvirlərin və/və ya kinematoqrafiya məlumatlarının, məsələn, işarələrin, simvolların, həfflərin, rəqəmlərin, mesajların, musiqinin və təsvirlərin, teleqramların, məlumatların və verilənlərin me-

xaniki, elektron, telefon, teleqraf, kabel, kompüter və peyk rabitə vasitələri ilə toplanması, ötürülməsi və çatdırılması üçün telekommunikasiya xidmətlərinin təmin edilməsi; audio, video, hərəkətsiz və hərəkətli təsvirlərin və verilənlərin sıxılmış və ya sıxılmamış vəziyyətdə və real vaxt rejimində və ya gecikdirilmə ilə ötürülməsi, yayımlanması və qəbul edilməsi; elektron mesajların ötürülməsi, elektron konfransların keçirilməsi və elektron əmrlərin ötürülməsi üzrə xidmətlər; istifadəçilərə kompüter terminaları ilə hərəkətsiz və hərəkətli qrafik məlumat və səsli məlumat, məsələn, simvollar, hərflər, rəqəmlər əks etdirən elektron elan lövhələri arasında real vaxt rejimində interaktiv şəkildə daşımağa imkan verən elektron elan lövhələri vasitəsilə əlaqə; elektron elan lövhələrinin və mesajların göndərilməsi üçün mesaj lövhələrinin təmin edilməsi; onlayn müzakirə forumlarının təmin edilməsi; audiomateriallarının internetdə axın şəklində ötürülməsi; videomaterialların internetdə axın şəklində ötürülməsi; televiziya yayım xidmətləri; ödənişli televiziya proqramlarının yayım xidmətləri; videoyayım xidmətləri, radio və televiziya proqramlarının yayımlanması və ötürülməsi; musiqi yayımı; musiqinin, filmlərin, interaktiv proqramların, video, elektron kompüter oyunlarının ötürülməsi; onlayn mağazalar və ümumi pərakəndə satış ilə bağlı məlumatların ötürülməsi üzrə xidmətlər; sifariş/tələb ilə videoməlumatların ötürülməsi üzrə xidmətlər; mətbuat və xəbər agentlikləri; kompüter şəbəkələrində istifadə etmək imkanı olan məlumatların, verilənlərin, veb-saytların və resursların axtarışı və bərpa edilməsi üçün kompüterdə verilənlər bazalarına girişin təmin edilməsi; istifadəçilərə elektron nəşrlər, elan lövhələri, verilənlər bazaları və kompüter vasitəsilə əldə edilə bilən məlumatları əks etdirən kompüterin verilənlər bazalarına girişin təmin edilməsi; müzakirə forumlarının, tematik çatların idarə olunması; müxtəlif məlumatları ötürmək və yaymaq məqsədilə qlobal kompüter informasiya şəbəkələrinə kollektiv giriş imkanı; üçüncü şəxslərə malları və xidmətləri təklif etmək, sifarişləri yerləşdirmək və yerinə yetirmək, müqavilə, saziş bağlamaq və işgüzar əməliyyatlar, sövdələşmələr aparmaq imkanı verən qlobal kompüter şəbəkələrində veb-saytlara giriş imkanının təmin edilməsi; məlumatların yerləşdirilməsi, sorğuların ca-

vablandırılması, habelə məhsullar, xidmətlər və kommersiya imkanları üçün sifarişlərin yerləşdirilməsi və yerinə yetirilməsi məqsədilə üçüncü şəxslər üçün qlobal kompüter şəbəkəsində interaktiv veb-saytlara giriş imkanının təmin edilməsi; rabitə xidmətləri, yəni rəqəmsal mətn və say mesajlarının göndərilmə xidmətləri; qərarların qəbul edilməsində kömək etmək üçün verilənlərin ötürülməsi, mübadiləsi vasitəsilə məlumatların ötürülməsi; məlumatların videorabitə sistemlərindən ötürülməsi; veb-konfransların keçirilməsi üzrə xidmətlər; mətn mesajlarının ötürülməsi, mübadiləsi vasitəsilə müzakirə forumlarının, virtual çatların təşkili üçün elektron rabitə xidmətləri; məhsullar, xidmətlər və kommersiya təşəbbüsləri və imkanlarına aid mesajların yerləşdirilməsi və kompüter istifadəçiləri arasında ötürülməsi üçün elektron elan lövhələrinin təmin edilməsi; məlumatların qlobal kompüter şəbəkəsi vasitəsilə yerləşdirilməsi, stimullaşdırılması, satışı və əldən satışı üçün interaktiv elan lövhələrinin təmin edilməsi; elektron poçtun təmin edilməsi və elektron poçtla mesajların ötürülməsi üzrə xidmətlər; kompüter və kompüter şəbəkələri, habelə qlobal rabitə şəbəkəsi vasitəsilə audiorabitə və videorabitə; onlayn interaktiv elan lövhələrinə və verilənlər bazalarına kompüterdən giriş imkanının təmin edilməsi və giriş vaxtının icarəsi; məhsullar, xidmətlər və kommersiya imkanlarına aid mesajların yerləşdirilməsi və kompüter istifadəçiləri arasında ötürülməsi üçün elektron elan lövhələrinə giriş imkanının təmin edilməsi; lokal və qlobal kompüter şəbəkələrindən elektron təqvimlərə, ünvan kitabçalarına və elektron bloknotlara/qeyd dəftərcələrinə giriş imkanının təmin edilməsi; məsafədən video və/və ya telefon konfransa giriş imkanının və vasitələrin, avadanlığın təmin edilməsi; elektron kommersiyanın və dünya miqyaslı real kommersiya sövdələşmələrinin həyata keçirilməsi üçün kompüterlərin üçüncü şəxslərin veb-saytlarına kompüter qoşulmalarının təmin edilməsi; yuxarıda sadalanan bütün xidmətlər ilə bağlı konsultasiyalar, məlumatlar və tövsiyələr; 38-ci sinfə daxil edilmiş bütün yuxarıda sadalanan xidmətlər.

**39** - qlobal mövqe təyinetmə sisteminin GPS naviqasiya xidmətləri; internet və ya telekommunikasiya vasitəsilə səyahətlər və turizm ilə bağlı məlumatların təqdim edilməsi;

yollar, səyahətlər, naviqasiya, yol hərəkəti, nəqliyyat və görməli yerlər, diqqətəlayiq obyektlər (səyahətlər) barədə məlumatları əks etdirən interaktiv onlayn verilənlər bazasının təmin edilməsi; səyahətçilərə, turistlərə yol haqqı, baqajın daşınması, tariflər, cədvəllər və ictimai nəqliyyat barədə məlumatların təqdim edilməsi; səyahətlər və turizm barədə məlumatlar, habelə gidlərin, ekskursiya rəhbərinin xidmətləri; marşrutun çəkilməsi və planlaşdırılması üzrə xidmətlər; səyahətlərin təşkili; turizm agentliklərinin xidmətləri; biletlərin satışı/yer bronlaşdırılması üzrə turizm agentliklərinin xidmətləri; kompüterin verilənlər bazasından və ya internetdən onlayn rejimdə səyahətlərin təşkili və müvafiq məlumatların təqdim edilməsi; gəzinti yaxtaları və/və ya su nəqliyyatı xidmətləri; səyahət məqsədləri üçün hərəkət marşrutları sahəsində məlumatların təqdim edilməsi; naviqasiya sistemlərinin icarəsi; nəqliyyat; yol və yol hərəkəti haqqında məlumatların təqdim edilməsi; naviqasiya və məlumat xidmətlərinin, yəni yol hərəkəti və yollarda tıxaclar haqqında məlumatların təqdim edilməsi; mal və sərnişinlərin daşınması; avtomobil daşınmaları; hava daşınmaları; nəqliyyat vasitələrinin icarəsi; avtomobillərin icarəsi üzrə xidmətlər; sürücü xidmətləri; boru kəməri ilə nəqliyyat; daşınmaların idarə edilməsi xarakterli nəqliyyat xidmətləri; uçuş sahələrinin təmin edilməsi, yəni enmə-qalxma meydançalarına, enmə zolaqlarına və uçuş-enmə zolaqlarına giriş imkanının təmin edilməsi; qablaşdırma; malların qablaşdırılması və saxlanması; verilənlərin və ya sənədlərin elektron vasitələrdə saxlanması; mesajların çatdırılması; poçtla sifariş edilən malların çatdırılması; kuryer xidmətləri mesajlarının və ya malların çatdırılması; gəmi brokerliyi, dəniz daşınmalarında vasitəçilik; yükləmə-boşaltma işləri; yükdaşıma vasitəçiliyi; köçmə zamanı daşınma; gəmilərin və/və ya qayıqların icarəsi, lizinqi, satışı, alışı və/və ya kirələnməsi zamanı vasitəçilik; gəmilərin və/və ya qayıqların xilas edilməsi və batmış gəmilərin və/və ya qayıqların qaldırılması üzrə xidmətlər; losman xidməti; qaz paylanması və təc-hizatı; elektrik enerjisi paylanması və təc-hizatı; istilik paylanması və təc-hizatı; su paylanması və təc-hizatı; yanalma qurğularının (yanalma sistemlərinin) təmin edilməsi; an-barların icarəsi; əlil

arabalarının icarəsi və/və ya lizinqi; təyyarələrin icarəsi və/və ya lizinqi; velosipedlərin icarəsi və/və ya lizinqi; avtomobillərin icarəsi və/və ya lizinqi; gəmilərin və/və ya qayıqların icarəsi və/və ya lizinqi; insan qüvvəsi ilə hərəkətə gətirilən nəqliyyat vasitələrinin icarəsi və/və ya lizinqi; mexaniki dayanacaq sistemlərin icarəsi və/və ya lizinqi; dayanacaq yerlərinin idarə edilməsi; avtodayanacaq xidmətləri; ödənişli yolların təmin edilməsi; konteynerlərin icarəsi və/və ya lizinqi; altlıqların icarəsi və/və ya lizinqi; qablaşdırma maşınlarının və ya bükmə maşınlarının icarəsi və/və ya lizinqi; refriyatorların icarəsi və/və ya lizinqi; məişət tullantılarının və zibilin yığılması; sənaye tullantılarının və zibilin yığılması; idxal-ixrac təmizləyici agentliklərin xidmətləri (gömrük təmizliyi); yuxarıda sadalanan bütün xidmətlərlə bağlı konsultasiyalar, məlumatlar və tövsiyələr; 39-cu sinifə daxil edilmiş bütün yuxarıda sadalanan xidmətlər.

**41** - təhsil, tərbiyəetmə; tədris prosesinin təşkil edilməsi; əyləncələr; idman və mədəni-maarif tədbirlərinin təşkili; mətnlərin, kitabların və jurnalların (reklam xarakterli mətnlər istisna olmaqla) nəşri; diaqramların, sxemlərin, qrafiklərin, təsvirlərin və fotosəkillərin nəşri; qəzetlərin, jurnalların və dövrü mətbuatın nəşri; telekommunikasiyalar, kompüterlər, kompüter proqramları, bulud hesablayıcıları, veb-saytların dizaynı, elektron ticarət, biznes, maliyyə menecmenti və reklam sahəsində menecment ilə bağlı təlim, praktiki hazırlıq və təlimat vermə, dərslük; interaktiv və digər rejimlərdə təhsilin, istirahətin, təlimatların, təlimin və məşqlərin təmin edilməsi; tədris kurslarının, imtahanların və ixtisas imtahanlarının/attestasiyanın planlaşdırılması, hazırlanması; elektron və rəqəmsal interaktiv vasitələrlə təmin edilən əyləncələr; internet vasitəsilə təmin edilən elektron oyun xidmətləri; tərbiyə, təhsil, tədris prosesləri, əyləncə, istirahət, idman, sosial və mədəni-maarif tədbirlərinə aid məlumatların təqdim edilməsi; elektron nəşrlərin onlayn rejimdə (yüklənə bilməyən) təqdim edilməsi; vokal müsabiqələrin hazırlanması, təşkili, müşayiət edilməsi və keçirilməsi; konsertlərin hazırlanması, təşkili, müşayiət edilməsi və keçirilməsi; tədris və ya əyləncə məqsədləri üçün tədbirlərin və müsabiqələrin hazırlanması, təşkili, müşayiət edilməsi və keçirilməsi; oyun

şoularının və sərgüzəştli oyunların hazırlanması, təşkili, müşayiət edilməsi və keçirilməsi; əyləncə tədbirlərinə biletlərin satışı ilə məşğul olan agentliklərin xidmətləri; kompüterin verilənlər bazalarından və ya internetdən əyləncə və ya təhsil, tərbiyə ilə bağlı onlayn rejimdə təqdim edilən məlumatlar; internetdən rəqəmsal musiqinin (yüklənə bilməyən) təmin edilməsi; MP3 internet veb-saytlarından yayımlanan rəqəmsal musiqinin (yüklənəbilməyən) təmin edilməsi; yerüstü, peyk kanalları, internet, simsiz və ya simli sistemlər və digər rabitə sistemləri ilə yayımlanan səs, təsvirlərin, rəqəmsal musiqinin, kinofilmlərin, canlı səs və ya səsyzmaların, vizual və ya audiovizual materialların planlaşdırılmasına, istehsalına və paylaşılmasına aid əyləncə və maarifləndirici tədris xidmətləri; musiqili əyləncə tədbirləri, musiqili əyləncələr; səsyzmaların kirayəsi; yayımlama üçün əyləncəli, təhsil, tərbiyə, sənədli və xəbərlər proqramlarının hazırlanması; müxbirlərin, reportyorların xidmətləri; televiziya peyk yayımı, internet vasitəsilə və ya digər elektron vasitələrlə təmin edilən idman və ya mədəni maarif tədbirlərinə, cari hadisələrə və son xəbərlərə aid məlumatlar; televiziya verilişlərinin, radioverilişlərinin və filmlərin istehsalı, montajı; televiziya proqramlarının premium və ya ödənişli tərtib etmə xidmətləri və televiziya proqramlarının tərtib etmə xidmətləri; əyləncəli televiziya proqramlarının planlaşdırılması; əyləncəli məlumatların, multimedia kontentinin, əyləncəli televiziya proqramlarının təmin edilməsi və onlayn rejimdə filmlərin təmin edilməsi; televiziya proqramlarının hazırlanması və istehsalı, montajı; əyləncə məqsədləri üçün məlumatların, verilənlərin, qrafikanın, səs, musiqinin, videonun, animasiyanın və mətnlərin (mətn şəklində məlumatların) təqdim edilməsi; oyun sahəsində xidmətlər; klubda istirahət üçün avadanlığın, idman və gimnastika avadanlığının təmin edilməsi; vokal-instrumental ansambllar; klub əyləncələri, disko-teka, moda nümayişləri və gecə klubları, gecə kafe klubları xidmətləri; əyləncəyə, tərbiyəyə, təhsilə və mədəniyyətə aid klub xidmətləri; konfransların, qurultayların, konqreslərin, seminarların və masterklasların təşkili, keçirilməsi və təmin edilməsi; telekommunikasiyalar, kompüterlər, kompüter proqramları, bulud hesablayıcıları, veb-saytların dizay-

nı, elektron ticarət, biznes, maliyyə menecmenti və reklam sahəsində menecment barəsində konfransların, qurultayların, konqreslərin, seminarların və masterklasların təşkili, keçirilməsi və təmin edilməsi; mədəni maarif məqsədilə sərgilərin, moda nümayişlərinin, təhsil sərgilərinin, nümayişlərin və mədəni maarif sərgilərinin və tamaşaların təşkili və keçirilməsi; bədii sərgi və qalereya xidmətləri; uzunmüddətli icarəyə, təsviri sənəd əsərlərinin icarəsinə aid bədii qalereyaların xidmətləri; sağlamlıq, əməyin təhlükəsizliyi və ətraf mühitin mühafizəsi sahəsində praktiki təlim; siqaraşünaslıq kurslarının, çaxırların dequstasiyası üzrə kursların təmin edilməsi; tədqiqat materialları və onlar üçün agentliklər və tədqiqatlar barədə maarifləndirici məlumatın təqdim edilməsi; seminarların hazırlanması, təşkili, planlaşdırılması və idarə edilməsi; heyvanların təlimi; verilişlərin istehsalında rəhbərlik, idarəetmə; maşın və avadanlıqların, o cümlədən verilişlərin istehsalında istifadə edilən audiovizual avadanlığın istismarına, işlədilməsinə aid təlim prosesinin təmin edilməsi; audio və videostudiyaların təmin edilməsi; idman avadanlığının/inventarının təmin edilməsi; kinoteatrlar, şou proqramlar, tamaşalar, musiqi və ya təhsil təlimi üçün avadanlığın təmin edilməsi; əyləncəli tədbirlərə biletlərin bronlaşdırılması üzrə agentliklər; kinofilmlərin kirayəsi və lizinqi; musiqi alətlərinin kirayəsi və lizinqi; televiziya proqramlarının kirayəsi və lizinqi; televiziya qəbuledicilərinin, televizorların kirayəsi və lizinqi; kitabların evə verilməsini təmin edən kitabxanalar; kitabxana arxivlərinin xidmətləri; subtitrlərin yazılması; işarə dilindən tərcümə; oyunların, səs və ya təsvirlərin, yaxud kinofilmlərin telekommunikasiya və ya kompüter şəbəkələrindən təmin edilməsi; onlayn kompüter oyunlarının və müsabiqələrin təmin edilməsi; öncə yazılmış videoyazıların kirayəsi; oyun avtomatlarının kirayəsi və lizinqi; arkada oyunları üçün avadanlığın icarəyə verilməsi; şəkillərin, rəsmlərin kirayəsi, kreditə verilməsi; foto ilə şəklini çəkmə; tərcümə xidmətləri; şifahi tərcümə xidmətləri; risklərin idarə edilməsi sahəsində tədris və təlim proqramları; sertifikatlaşdırmağa aid tədris və təlim proqramları; əyləncəli və öyrədici xəbərlərin təqdim edilməsi; lotereyalar; yüklənə bilməyən onlayn videoların təqdim edilməsi; repetitorluq; yuxarıda sadalanan

bütün xidmətlərlə bağlı konsultasiyalar, məlumatlar və tövsiyələr; 41-ci sinfə daxil edilmiş bütün yuxarıda sadalanan xidmətlər.

**42** - elmi və texnoloji xidmətlər və onlara aid olan elmi tədqiqatlar və işləmələr, sənaye analizi və elmi tədqiqatlar üzrə xidmətlər; texniki layihələrin tədqiqi; istifadəçilərə məlumatları paylaşmağa, birgə istifadə etməyə imkan verən texnologiyalar əsaslı veb-saytların təmin edilməsi və tövsiyələr; kompüterlərin proqram və texniki təminatının işlənilib hazırlanması və təkmilləşdirilməsi; proqram təminatı xidmət qismində (SAAS); kompüter xidmətləri, məlumatların, verilənlərin, sənədlərin və təsvirlərin internet vasitəsilə ötürülməsi; veb-portalların xidmətləri, yeni film proqramları, ilkin baxışlar, filmlərdən/treylərdən parçalar, idman verilişləri, konsertlər, məşhur insanların həyatından xəbərlər və əyləncəli xəbərlər, habelə bununla bağlı digər məlumatlar daxil olan kompüterin interaktiv verilənlər bazaları ilə portalların internet veb-saytlarının yerləşdirilməsi/hostinqi; film proqramları, ilkin baxışlar, filmlərdən/treylərdən parçalar, idman verilişləri, konsertlər, məşhur insanların həyatından xəbərlər və əyləncəli xəbərlər, habelə bununla bağlı digər məlumatlar daxil olan kompüterin interaktiv verilənlər bazalarına onlayn giriş imkanının təmin edilməsi ilə bağlı kompüter xidmətləri; bulud əsaslı hesablamalar, yeni üçüncü şəxslərin kompüter üçün tətbiqi proqram təminatının yerləşdirilməsi; proqram provayderlərinin (ASP) xidmətləri, yeni üçüncü şəxslərin kompüter üçün tətbiqi proqram təminatının yerləşdirilməsi; bulud əsaslı hesablamalar, yeni konfranslar, audiokonfranslar, elektron məlumat mübadiləsi, sənədlərin və faylların birgə istifadəsi, videokonfranslar və veb-texnologiyaları əsasında səsli verilənlərin və çağırışların işlənməsi sahəsində proqram təminatının icarəsi; konfranslar, audiokonfranslar, elektron məlumat mübadiləsi, sənədlərin və faylların birgə istifadəsi, videokonfranslar və veb-texnologiyaları əsasında səsli verilənlərin və çağırışların işlənməsi sahəsində proqram təminatını təmin edən proqram provayderlərinin (ASP) xidmətləri; çoxsaylı proqramların birlikdə işləməsini asanlaşdırmaq üçün yüklənə bilməyən onlayn proqram təminatının təmin edilməsi; onlayn rejimdə, elektron poçtla və telefonla təmin edilən kompüter üçün proqram təminatına və

proqramlara dair texniki dəstək xidmətləri (texniki konsultasiyalar); kompüter xidmətləri, yeni müzakirələrdə iştirak etmək məqsədilə qeydiyyatdan keçmiş istifadəçilər üçün onlayn cəmiyyətlərin yaradılması, onların iştirakçıları ilə əksəlaqənin yaradılması, virtual cəmiyyətlərin yaradılması, sosial şəbəkələrin cəlb edilməsi və sənədlərin mübadilə edilməsi; internet istifadəçilərinə qaynar xətt vasitəsilə təmin edilən kompüter texnologiyaları məsələləri üzrə məsləhətlər; məlumat indekslərinin, saytların və kompüter şəbəkələrində resursların yaradılması ilə bağlı kompüter xidmətləri; axtarış üçün internet vasitələrin/sistemlərin təmin edilməsi; kompüterlərin, portativ kompüterlərin, daşınan kompüterlərin, ləptopların, noutbukların, portativ hesablama maşınlarının və cib kompüterlərinin işlənilib hazırlanması; fərdi rəqəmsal köməkçilərin və fərdi mediapleyerlərin işlənilib hazırlanması; mobil telefonların və smartfonların işlənilib hazırlanması; rəqəmsal foto, kino və videokameraların işlənilib hazırlanması; kompüter xidmətləri; kompüterlər üçün proqramların tərtib olunması; kompüter inteqrasiyası; kompüter təhlili; kompüter üçün antivirus proqramlarının tərtib olunması; kompüter sistemləri üçün proqram təminatı üzrə xidmətlər; məlumat mübadiləsi üçün kompüter istifadəçiləri arasında birbaşa əlaqənin təmin edilməsinə dair kompüter xidmətləri; kompüter üçün proqram təminatının işlənilib hazırlanması; kompüter sistemlərinin layihələndirilməsi; veb-səhifələrin işlənilib hazırlanması və təkmilləşdirilməsi; üçüncü şəxslər üçün veb-səhifələrin yerləşdirilməsi; məlumatların axtarışı və bərpası, verilənlər bazalarından və kompüter şəbəkələrindən götürülməsi üçün kompüterin tətbiqi proqram təminatının yerləşdirilməsi; telefon və ya qlobal kompüter şəbəkəsi vasitəsilə son istifadəçilərin xüsusi sorğularına əsasən texniki məlumatların təmin edilməsi; kompüter üçün proqram təminatı məsələləri üzrə konsultasiyalar; kompüterdə verilənlər bazalarının və veb-saytların fərdi axtarışı ilə bağlı kompüter xidmətləri; kompüter və elektron siqnalının şifrələnməsi və şifrənin açılması; verilənlərin və sənədlərin fiziki yaddaş qurğusundan elektron media formatına çevirilməsi, keçirilməsi; məhsulların/məmulatların sınaqdan keçirilməsi və qiymətləndirilməsi üzrə xidmətlər; arxitektura və dizayn, modelləşdirmə sahə-

sində xidmətlər; binaların, ofislərin və mənzillərin interyerinin dizaynı; kompüter məlumatları və kompüter şəbəkələri haqqında məlumatlar; təhlükəsizlik sahəsində risklərin idarə edilməsi üzrə kompüter proqramlarının təmin edilməsi; məlumat, xəbərlər və tədqiqatlar sahəsində xidmətlər, kompüter təhlükəsizliyinə dair sınaqlar; keyfiyyətə nəzarət, keyfiyyətin təmin olunması; biznes əməliyyatların və onlar üzrə hesabatların hazırlanmasının sertifikatlaşdırılması məsələləri üzrə kompüter xidmətləri; kompüterlərə, elektron şəbəkələr və verilənlər bazalarına giriş imkanına nəzarətə dair kompüter təhlükəsizliyi xidmətləri; kompüter şəbəkələri vasitəsilə verilənlərin və sövdələşmələrin təhlükəsiz ötürülməsinin təmin edilməsi; verilənlərin mühafizəsinə dair məsələlər üzrə konsultasiyalar; telekommunikasiyaların təhlükəsizliyi məsələləri üzrə texniki konsultasiyalar; kompüterləşdirilmiş rabitə şəbəkələrinin təhlükəsizliyi üzrə xidmətlər; internetin, qlobal kompüter şəbəkəsinin və kompüterləşdirilmiş rabitə şəbəkələrinin təhlükəsizliyi sahəsində məlumatların təmin edilməsi; internetin, qlobal kompüter şəbəkəsinin və kompüterləşdirilmiş rabitə şəbəkələrinin təhlükəsizliyi, məlumatların təhlükəsizliyinin təmin edilməsi üzrə xidmətlər sahəsində konsultasiyalar; kompüter təhlükəsizliyi üçün autentifikasiya xidmətləri; elektron imzaların onlayn autentifikasiyasına dair kompüter xidmətləri; verilənlərin məsafədən ehtiyat nüsxəsinin yaradılması üzrə xidmətlər; verilənlərin elektron formatda saxlanması; kompüter texnologiyaları və proqramlaşdırma sahəsində məlumatların veb-saytlar vasitəsilə təmin edilməsi; coğrafi xəritələrin tərtib edilməsi üzrə xidmətlər; bulud əsaslı hesablamalar üzrə xidmətlər; bulud hostingi provayderinin xidmətləri; bulud texnologiyaları əsaslı yüklənə bilməyən proqram təminatının və bulud əsaslı hesablamalar üçün proqram təminatının müvəqqəti istifadəyə verilməsi; verilənlərin elektron vasitələrdə saxlanması; bulud əsaslı hesablamalar vasitəsilə virtual kompüter sistemlərinin və virtual kompüter mühitlərinin təmin edilməsi; əyləncə üçün proqram təminatının icarəyə verilməsi; yuxarıda sadalanan bütün xidmətlərə dair konsultasiyalar, məlumatlar və tövsiyələr; 42-ci sinfə daxil edilmiş yuxarıda sadalanan bütün xidmətlər.

45 - fərdi şəxslərin tələblərinin təmin edilməsi üçün digərləri tərəfindən göstərilən şəxsi və ictimai xidmətlər; ictimai (kollektiv) işlər; görüşlərin və ya tanışlıqların təşkil edilməsi üzrə klub xidmətləri; hüquq xidmətləri; domen adlarının qeydə alınması xidmətləri; əqli mülkiyyət sahəsində konsultasiyalar; hüquqi tədqiqatlar; hüquq sənədlərinin hazırlanması üzrə xidmətlər; lisenziyaların hüquqi idarə edilməsi; əqli mülkiyyətin lisenziyalaşdırılması; məhkəmədə maraqların təmsil edilməsi; mübahisələrin məhkəmədən kənar həll edilməsi üzrə xidmətlər; arbitraj; təhlükəsizliyin təmin edilməsi və mühafizə xidmətləri; şəxsi təhlükəsizlik xidmətləri; geyimin kirayəsi; sındırmaya, oğurluğa və yanğına qarşı mühafizə sistemləri üçün mərkəzi elektrik stansiyaları vasitəsilə təhlükəsizliyin (mühafizənin) təmin edilməsi üzrə xidmətlərin verilməsi; sındırma və oğurluq mühafizə siqnallarının nəzarəti xidmətləri, yanğın, daşqın və subasma haqqında aşkar etmə və xəbər vermə qurğularının nəzarəti xidmətləri; ev təsərrüfatının aparılması; rəqəmsal verilənlərin, hərəkətsiz (sabit) təsvirlərin, hərəkət edən təsvirlərin, audio və mətnin lisenziyalaşdırılması; domen adlarının reyestrinin yaradılması, kompilyasiyası və xidmət edilməsi; təhlükəsizlik məqsədlərində baqajın yoxlanması; fiziki şəxslər haqqında informasiyanın toplanması; şəxslərin və mülkiyyətin mühafizəsi üçün təhlükəsizliyin təmin edilməsi üzrə xidmətlər; elektron imzaların həqiqiliyinin onlayn müəyyən edilməsi; dəfnetmə xidmətləri; onlayn sosial şəbəkə xidmətləri; xüsusi vəziələrdə göyərçinlərin buraxılması; balzamlama; yuxarıda sadalanan xidmətlərlə bağlı konsultasiyalar, məlumatlar və tövsiyələr; 45-ci sinfə daxil edilmiş bütün yuxarıda sadalanan xidmətlər.

**(526) В товарном знаке словесное обозначение “FINANCIAL” не является объектом правовой охраны**

**(511) 09** - приборы и инструменты научные, морские, геодезические, фотографические, кинематографические, оптические, для взвешивания, измерения, сигнализации, контроля (проверки), спасения и обучения; приборы и инструменты для передачи, распределения, трансформации, накопления, регулирования или управления электричеством; аппаратура для записи, передачи или воспроизведе-

ния звука или изображений; магнитные носители информации, диски звукозаписи; механизмы для аппаратов с предварительной оплатой; кассовые аппараты, счетные машины, оборудование для обработки информации и компьютеры; программы компьютерные; программное обеспечение для обработки электронных платежей для третьих лиц и от третьих лиц; идентификационное программное обеспечение; компьютерное программное обеспечение, получаемое из Интернета; компьютерное программное обеспечение для интерактивных развлечений, позволяющее пользователям настраивать/модифицировать впечатления от просмотра, прослушивания и проигрывания посредством выбора и расположения дисплея и функционирования аудио-, видео- и аудиовизуальных элементов; загружаемые аудио-, визуальные и аудиовизуальные файлы и записи с мультимедийными развлекательными программами и контентом; онлайн-электронные публикации (загружаемые из Интернета или компьютерной сети или компьютерных баз данных); программное обеспечение для мгновенного обмена сообщениями; программное обеспечение для публикации/совместного использования файлов; коммуникационное программное обеспечение для электронного обмена данными, аудио, видео, изображениями и графикой посредством компьютерных, мобильных, беспроводных и телекоммуникационных сетей; компьютерное программное обеспечение в виде прикладных программ/приложений для мобильных устройств и компьютеров; прикладное программное обеспечение/прикладные программы для использования с мобильными устройствами; компьютерное программное обеспечение для обработки изображений, графики, аудио, видео и текста; загружаемое компьютерное программное обеспечение, способствующее электронной передаче информации, данных, документов, голоса и изображений посредством Интернета; загружаемое компьютерное программное обеспечение, позволяющее пользователям участвовать в сетевых встречах и учебных курсах с предоставлением до-

ступа к данным, документам, изображениям и программным приложениям через веб-браузер; загружаемое компьютерное программное обеспечение для предоставления доступа, просмотра и контроля удаленных компьютеров и компьютерных сетей; загружаемое программное обеспечение для облачных вычислений; загружаемое программное обеспечение, основанное на облачной технологии; загружаемые электронные публикации в виде журналов, статей, научных докладов, рефератов и брошюр, листовок, проспектов, справочных листов, материалов информационных, учебных материалов, пособий в области электронной коммерции, информационных технологий, облачных вычислений, телекоммуникаций, интернета, обучения бизнесу и электронной коммерции, бизнеса, продаж и маркетинга и финансового менеджмента; компьютерное программное обеспечение, устройства периферийные компьютеров; ноутбуки; лэптопы; портативные компьютеры; компьютеры карманные; персональные цифровые помощники; персональные медиаплееры; мобильные, сотовые телефоны; смартфоны; цифровые кино-, фото-, видеокамеры; аккумуляторные батареи, зарядные устройства для аккумуляторных батарей; автоматизированные рабочие места; компьютерные серверы; компьютерные и телекоммуникационные сетевые аппаратные средства; компьютерные сетевые адаптеры, переключатели, маршрутизаторы и концентраторы, хабы; беспроводные и проводные модемы и коммуникационные карты и устройства; держатели карманных компьютеров, лэптопов, сумки для компьютеров; оборудование для тушения огня; аппаратные средства компьютеров и встроенные программы, программно-аппаратные средства; компьютерное программное обеспечение (включая программное обеспечение, загружаемое из интернета); навигационные системы для автомобилей; компакт-диски; цифровая музыка (загружаемая из интернета); телекоммуникационные аппараты; коврики для мыши; трубки мобильных телефонов; аксессуары для мобильных, сотовых телефонов; загружаемые игры, картинки, киноизображения, кинофильмы



и музыка; устройства сигнальные аварийные; камеры слежения, камеры наблюдения; передвижные радио- и теле-вещательные устройства; оборудование телевизионного вещания; камеры, фото-аппараты; видеокамеры; наушники/головные телефоны; наушники-вставки телефонные; колонки, динамики, громкоговорители, акустические системы; аппараты и оборудование глобальной системы позиционирования (GPS); компьютерные, электронные и видеоигровые программы и программное обеспечение (в том числе программное обеспечение, загружаемое из интернета); жидкокристаллические дисплеи для телекоммуникаций и электронного оборудования; телеприставки, декодеры телевизионные; устройства дистанционного управления; программы для хранения данных; очки (оптика) и очки солнцезащитные; вывески электронные, дорожные знаки электронные; кодированные или магнитные банковские кредитные, дебетовые, платежные и идентификационные карты; автоматы для выдачи наличных, банкоматы; загружаемое компьютерное прикладное программное обеспечение, прикладные программы; книги электронные; картриджи пустые для принтеров и фотокопировальных аппаратов; радио-видео няня/устройства аудио-видео для слежения за ребенком; видеокамеры для слежения за ребенком/видео няня; бленды объективов светозащитные; компьютеры планшетные; ключ-карты закодированные; 3Dочки; карты памяти для видеоигровых устройств; все вышеперечисленные товары, включенные в 09-ый класс.

**35** - реклама; менеджмент в сфере бизнеса; административная деятельность в сфере бизнеса; офисная служба; организация, осуществление и контроль программ по сохранению клиентской верности и стимулированию покупателей; услуги рекламные, предоставляемые через Интернет; производство телевизионной и радио рекламы; бухгалтерские услуги; продажа аукционная; организация торговых ярмарок; изучение общественного мнения; обработка данных; предоставление бизнес информации; рекламные агентства; реклама для третьих лиц;

управление базами данных; сбор информации по компьютерным базам данных; консультации по вопросам бизнеса; консультации по вопросам бизнеса в области мероприятий, конференций, подготовительных программ, обучающих программ и семинаров на базе веб-технологий; консультации по вопросам бизнеса в области передачи знаний на основе вебтехнологий; консультации по вопросам бизнеса в области сотрудничества в онлайн-режиме и технологий сотрудничества; консультации по вопросам бизнеса в области продаж и маркетинга; услуги по управлению бизнес проектами; услуги по управлению бизнес проектами в отношении разработки, учреждения, подготовки к производству, производства, записи, мониторинга и последующей реализации мероприятий, конференций, подготовительных программ, обучающих программ и семинаров на базе веб-технологий; изучение рынка и консультации в сфере бизнеса; консультации в сфере бизнеса, относящиеся к содействию/помощи в деловых операциях посредством локальных и глобальных компьютерных сетей по местоположению и предоставление рефералов для доставки широкого ассортимента деловых и потребительских товаров и услуг; распространение деловой информации о товарах и услугах третьих лиц посредством локальной и глобальной компьютерных сетей; консультации в области бизнеса, связанные с предоставлением веб-сайтов в глобальной компьютерной сети, посредством которых третьи лица могут предлагать и получать товары и услуги, размещать, оценивать статус и осуществлять торговлю и заказы, заключать контракты, договоры, проводить деловые операции и сделки; предоставление компьютеризированной онлайн-службы заказов; реклама товаров и услуг третьих лиц посредством локальной и глобальной компьютерных сетей; услуги международных агентств по импорту и экспорту; прокат рекламных площадей во всех средствах массовой информации; услуги коммерческие, торговые онлайн-вые, относящиеся к электронным аукционным продажам и предоставление онлайн-бизнес-оценки для них; услуги

онлайн-розничной продажи потребительских товаров; предоставление директорий веб-сайтов третьих лиц для осуществления/помощи в бизнес-операциях; бизнес-консультации в отношении функционирования электронных форумов, мест торговли для покупателей и продавцов товаров и/или услуг в глобальной компьютерной сети; содействие бизнесу в отношении осуществления бизнес-операций, деловых сделок посредством локальных и глобальных компьютерных сетей; консультации по вопросам корпоративного управления; услуги маркетинга и продвижения (товаров и услуг); публикация рекламных материалов; маркетинг свободной недвижимости, реклама свободной жилой и коммерческой недвижимости для продажи и аренды; распространение рекламных материалов, обновление рекламных материалов, сбор и предоставление рекламы для использования в качестве веб-страниц в Интернете; аренда площадей для размещения рекламы; обработка компьютерных данных; услуги информационные по вопросам сбыта, бизнеса и продвижения (товаров и услуг); услуги телефонных ответчиков (для отсутствующих абонентов); услуги телефонных ответчиков (для третьих лиц); продажа аукционная, предоставляемая в сети Интернет; управление персоналом; предоставление информации по вопросам продаж, сбыта, бизнеса, рекламы и продвижения (товаров и услуг) посредством глобальной компьютерной сети и посредством Интернета; представление товаров во всех медиасредствах с целью розничной продажи; сбор для третьих лиц различных товаров и размещение товаров для удобства изучения и приобретения потребителями с общего торгового Интернет сайта и через магазины оптовой продажи; сбор для третьих лиц различных товаров и размещение товаров для удобства изучения и приобретения потребителями этих товаров посредством средств телекоммуникаций или почтовых заказов из общего торгового каталога товаров широкого потребления; сбор для третьих лиц различных товаров и размещение товаров для удобства изучения и приобретения потребителями этих товаров в ма-

газинах розничной продажи; розничная и оптовая продажа телефонов, трубок мобильных телефонов, аксессуаров для мобильных, сотовых телефонов, электронных и телекоммуникационных товаров, аппаратных средств компьютеров и компьютерного программного обеспечения, батарей, аккумуляторов, зарядных устройств для аккумуляторов, приборов, аппаратов и инструментов для записи, получения, передачи и/или воспроизведения данных, информации, рисунков, изображений и/или звуков, бижутерии, драгоценных металлов, ювелирных изделий, драгоценных камней, печатной продукции, писчебумажных товаров, канцелярских принадлежностей и магнитных и немагнитных кодируемых карточек, мебели, обрамлений для картин, домашней и кухонной утвари, изделий из стекла, фарфора и фаянса, текстильных изделий, тканей, одежды, обуви, головных уборов, шнуров, шнурков и изделий вышитых, пуговиц, лент, булавок и игл, искусственных цветов, ковров, циновок, игр и игрушек электронных, химических продуктов, предназначенных для использования в промышленных, научных целях, в фотографии и сельском хозяйстве, красок, олиф и лаков, гигиенических средств для личного использования, мыла, парфюмерных изделий, косметических средств, лосьонов для волос и тела, эфирных масел, препаратов для чистки и отбеливания, смазочных материалов, топлива, свечей, фармацевтических, ветеринарных и гигиенических препаратов, скобяных и замочных изделий, машин и станков, ножевых изделий, бритв и ручных орудий, инструментов, компьютеров, счетных машин, электрических, фотографических, кинематографических и оптических приборов и инструментов, очков и солнцезащитных очков, приборов и инструментов хирургических и медицинских, устройств для освещения, нагрева, получения пара, тепловой обработки пищевых продуктов, для охлаждения, сушки, вентиляции, водораспределительных и санитарно-технических, транспортных средств, огнестрельного оружия, фейерверков, серебра столового и изделий из серебра, часов и прочих хронометрических приборов, му-

зыкальных инструментов, периодики, карточек, изделий из бумаги и картона, картинок, картин, пишущих машин и конторских принадлежностей, материалов для упаковки, резины, каучука и пластмасс для промышленного использования, материалов для уплотнения и изоляции, герметизации, кожи и имитаций кожи, изделий из них, сумок женских, кошельков, бумажников, портмоне, держателей кожаных, сумок, пакетов, мешков, саквояжей, изделий багажных для ручной клади, чемоданов, зонтов, зеркал, канатов, веревок, бечевки, сетей, палаток, тентов, навесов, нитей текстильных и пряжи, вешалок для одежды, салфеток под приборы, галантерейных и басонных изделий, одеял, покрывал и белья столового, скатертей, игрушек и спортивных товаров, пищевых продуктов и напитков, мяса, рыбы, дичи, консервированных, сушеных и подвергнутых тепловой обработке фруктов и овощей, джемов / варений и фруктовых пюре, яиц, молока и молочных продуктов, масел и жиров пищевых, кофе, чая, какао, сахара, риса, муки, хлеба, хлебобулочных изделий и изделий кондитерских из сладкого теста преимущественно с начинкой, приправ, свежих фруктов и овощей, пива, минеральной воды, фруктовых соков и других безалкогольных напитков, алкогольных напитков, изделий флористов, табака, табачных изделий, курительных принадлежностей и спичек; рассылка рекламных материалов; услуги агентств по продаже и закупкам для третьих лиц; выбор, подбор товаров и услуги снабженческие товарами для физических и юридических лиц и бизнеса; услуги заказов (для третьих лиц); услуги универсальных магазинов, продающих в розницу; услуги супермаркетов, продающих в розницу; услуги секретарей; предоставление деловой статистической информации; организация выставок в коммерческих или рекламных целях; коммерческая помощь, относящаяся к сбору и предоставлению и сдаче в аренду рассылочных списков; исследования в области бизнеса; административная деятельность в сфере бизнеса для обработки продаж, осуществленных посредством Интернета; услуги по направлению бизнеса и штата

сотрудников; клиринговые агентства по импорту-экспорту (услуги агентств по импортуэкспорту); агентства по подписке на газеты; репродуцирование документов; запись сообщений (включая трафареты бумажные редактируемые); аренда /прокат офисного оборудования; управление взаимоотношениями, взаимодействиями с клиентами; менеджмент в сфере бизнеса, относящийся к электронной коммерции; менеджмент в сфере бизнеса и административная деятельность, относящаяся к спонсорским программам; услуги по бухгалтерскому учету; благотворительные услуги, а именно административная деятельность в сфере бизнеса, относящаяся к организации и проведению программ для волонтеров и проектов общественных работ; прокат торговых стоек, стендов; предоставление информации в области деловых и коммерческих контактов; услуги оптимизации поисковых средств/систем; услуги по оптимизации трафика веб-сайта; услуги рекламные "оплата за клик", услуги PPC; посредничество коммерческое [обслуживание]; управление деятельностью внештатных сотрудников; согласование и заключение коммерческих операций для третьих лиц; обновление и поддержка информации в компьютерных базах данных; управление коммерческими проектами для строительных проектов; предоставление деловой информации через веб-сайты; консультации, информация и рекомендации в отношении всех вышеперечисленных услуг; все вышеперечисленные услуги, включенные в 35-ый класс.

**36** - страхование; финансовая деятельность; кредитно-денежные операции; операции с недвижимостью; клиринг и выверение в отношении финансовых операций, сделок посредством глобальной компьютерной сети; онлайн-банковские и финансовые услуги; обслуживание по кредитным карточкам, обработка и передача, пересылка счетов и их оплаты, платежей и оказание услуг страхования в отношении финансовых операций, сделок; перевод денежных средств; перевод денежных средств посредством электронных средств для третьих лиц; перевод платежей для третьих лиц посред-

ством Интернета; финансовые услуги в виде выставления счетов и обработки платежей, расчетно-кассового обслуживания; организация и управление в сфере аренды и арендованного имущества; сдача в аренду, сдача в наем и лизинг недвижимого имущества; оценка недвижимого имущества; оценка финансовой стоимости недвижимого имущества, финансирование в отношении недвижимого имущества, инвестирование в недвижимое имущество; посредничество при операциях с недвижимостью; агентства по операциям с недвижимым имуществом; услуги жилищных агентств; услуги актуариев; менеджмент и консультации в сфере недвижимого имущества; взыскание арендной платы; сдача в аренду нежилых помещений; сдача апартаментов и квартир в аренду; предоставление финансовой информации посредством Интернета; хранение в сейфах и выпуск дорожных ваучеров; капиталовложения; финансовая оценка (страхование, банковское дело, недвижимое имущество); услуги в сфере финансового менеджмента и управления активами; страхование и финансовые услуги; финансовые услуги, предоставляемые с использованием телекоммуникационных средств; финансовые консультации и рекомендации; онлайн-банковское обслуживание; банковские услуги, предоставляемые в онлайн-режиме из компьютерных баз данных или Интернета; брокерские операции с ценными бумагами, котировки биржевые; посредничество биржевое по операциям с акциями и облигациями, финансовый анализ; обслуживание по дебетовым, платежным карточкам, кредитным карточкам с непролонгируемым кредитом и услуги по чековым гарантиям; услуги банков, услуги по открытию и ведению сберегательных счетов и инвестирование; финансовый клиринг; проверка подлинности в сфере кредитования/подтверждение кредитной истории посредством глобальной компьютерной информационной сети; автоматизированное управление кредитными рисками, управление кредитными рисками с использованием электронных средств; услуги электронной оплаты покупок и электронной оплаты счетов; услуги дебе-

тования и кредитования финансовых счетов; электронные банковские услуги; выпуск карточек предоплаты, платежных карточек, кредитных карточек с непролонгируемым кредитом и дебетовых карточек; обслуживание по телефонным кредитным карточкам; информация в отношении финансов и страхования, предоставляемая в онлайн-режиме из компьютерной базы данных или Интернета; агентства по сбору платежей за газ и электроэнергию; оценка антиквариата; оценка произведений искусства; оценка ювелирных изделий; оценка поддержанных автомобилей предоставление информации о налогах (финансовые услуги); сбор благотворительных средств; организация сбора пожертвований на благотворительные цели; сбор пожертвований на благотворительные цели; прокат, сдача в аренду машин для подсчета или обработки, выполнения операций с банкнотами и монетами; прокат, сдача в аренду автоматов для выдачи наличных или банкоматов; услуги оплаты в онлайн-режиме; хранение в сейфах; организация финансирования строительных проектов; услуги агентств импорто-экспортной очистки (таможенная очистка); консультации, информация и рекомендации в отношении всех вышеперечисленных услуг; все вышеперечисленные услуги, включенные в 36-ой класс.

**38** - телекоммуникации; телекоммуникационные услуги, а именно услуги передачи и получения данных посредством телекоммуникационных сетей; предоставление услуг мультимедийных телеконференций, видеоконференций и собраний/встреч в онлайн-режиме на базе веб-технологий, позволяющих участникам одновременно и асинхронно просматривать, принимать участие/публиковать, редактировать и обсуждать документы, информацию/данные и изображения посредством веб-браузеров; предоставление потребителям онлайн-доступа к онлайн-отчетам/сообщениям, относящимся к исполнению, эффективности и статусу приложений, телеконференций, видеоконференций и собраний/встреч на базе веб-технологий; предоставление пользователям безопасного удаленного

доступа посредством Интернета к частным компьютерным сетям; предоставление информации в сферах защищенной передачи данных и информации; консультации в сферах услуг защищенной передачи данных и информации; предоставление онлайн-сотрудничества (телекоммуникационные услуги), позволяющего пользователям осуществлять доступ к приложениям, платформам, документам совместного пользования, информации/данным, спискам задач и дискуссионным форумам; услуги Интернет вещания, предоставляющие доступ к онлайн-базам данных с информацией, касающейся недостатков, предоставляемых платформ вещания на базе веб-технологий; обеспечение телекоммуникационного доступа и соединений к компьютерным базам данных и Интернету; услуги электронной связи; интерактивные телекоммуникационные услуги; телекоммуникация информации (веб-страницы), компьютерных программ и данных; предоставление телекоммуникационных соединений с интернетом или базами данных; предоставление телекоммуникационного доступа к услугам, средствам и структурам глобальной сети связи; связь с использованием компьютерных терминалов; связь с использованием оптических волоконных сетей; передача сообщений, информации, данных, документов и изображений с помощью компьютера; связь факсимильная; передача сообщений; служба пейджинговая; прокат модемов; службы передачи данных электронными средствами связи; прокат телекоммуникационного оборудования; услуги электронной передачи, получения и направления сообщений; предоставление телекоммуникационных услуг для сбора, передачи и доставки данных посредством электронных средств; электронный обмен речью, данными, аудио, видео, текстом и графикой, доступных посредством компьютерных и телекоммуникационных сетей; услуги мгновенного обмена сообщениями; услуги связи посредством мобильных телефонов; предоставление телекоммуникационных услуг для сбора, передачи и доставки почтовых сообщений, неподвижных изображений и/или кинемато-

графической информации, такой как знаки, символы, буквы, цифры, сообщения, музыка и изображения, телеграммы, информация и данные посредством механических, электронных, телефонных, телеграфных, кабельных, компьютерных и спутниковых средств связи; передача, вещание и прием аудио, видео, неподвижных и подвижных изображений и данных в сжатой или несжатой форме и в режиме реального времени или с задержкой; услуги электронной проведения/передачи сообщений, проведения/передачи конференций и проведения/передачи команд; услуги видеоконференций; связь посредством электронных досок объявлений, позволяющая пользователям в режиме реального времени вести интерактивное общение между компьютерными терминалами и электронными досками объявлений, содержащими неподвижную и подвижную графическую информацию, и голосовую информацию, такую как символы, буквы, цифры; предоставление электронных досок объявлений и досок сообщений для передачи сообщений; предоставление онлайн-дискуссионных форумов; потоковая передача аудиоматериалов в Интернете; потоковая передача видеоматериалов в Интернете; услуги телевизионного вещания; услуги трансляции платных телевизионных программ; услуги видеотрансляции/видеовещания, вещание и передачи радио- и телевизионных программ; вещание музыкальное; передача музыки, фильмов интерактивных программ, видео, электронных компьютерных игр; услуги передачи информации в отношении онлайн-магазинов и общей розничной торговли; услуги передачи видеoinформации по заказу/запросу; агентства печати новостей; предоставление доступа к компьютерным базам данных в глобальной компьютерной сети для поиска и восстановления, извлечения информации, данных, вебсайтов и ресурсов, доступных в компьютерных сетях; предоставление пользователям доступа к компьютерным базам данных, содержащим электронные публикации, доски объявлений, базы данных и информацию, доступную посредством компьютера; функ-

ционирование/управление дискуссионными форумами, тематическими чатами; коллективный доступ к глобальным компьютерным информационным сетям для передачи и распространения разнообразной информации; предоставление доступа к веб-сайтам в глобальной компьютерной сети, позволяющей третьим лицам предлагать товары и услуги, размещать и выполнять заказы, заключать договоры, контракты и вести деловые операции, сделки; предоставление доступа к интерактивным веб-сайтам в глобальной компьютерной сети для третьих лиц для размещения информации, ответов на запросы и размещения, и выполнения заказов на продукцию, услуги и коммерческие возможности; услуги связи, а именно: услуги отправки цифровых текстовых и числовых сообщений; передача информации посредством обмена, передачи данных для содействия в принятии решений; передача информации через видеокommunikационные системы; услуги веб-конференций; электронные коммуникационные услуги для организации дискуссионных форумов, виртуальных чатов посредством передачи, обмена текстовыми сообщениями; обеспечение электронными досками объявлений для размещения и передачи сообщений среди и между компьютерными пользователями в отношении продукции, услуг и коммерческих инициатив, и возможностей; предоставление онлайн-интерактивных досок объявлений для размещения, продвижения, продажи и перепродажи изделий посредством глобальной компьютерной сети; услуги по предоставлению электронной почты и передачи сообщений посредством электронной почты; аудио- и видеосвязь посредством компьютеров и компьютерных сетей, а также посредством глобальной сети связи; предоставление компьютерного доступа и прокат времени доступа к онлайн-интерактивным доскам объявлений и базам данных; предоставление доступа к электронным доскам объявлений для размещения и передачи сообщений среди и между компьютерными пользователями в отношении продукции, услуг и коммерческих возможностей; предоставление доступа к

электронным календарям, адресным справочникам/книгам и электронным блокнотам/записным книжкам посредством локальных и глобальных компьютерных сетей; предоставление дистанционного видео и/или телефонного конференц-доступа и возможностей, средств, оборудования; обеспечение компьютерных соединений с веб-сайтами третьих лиц для осуществления электронной коммерции и действительных мировых коммерческих сделок; консультации, информация и рекомендации в отношении всех вышеперечисленных услуг; все вышеперечисленные услуги, включенные в 38-ой класс.

**39** - услуги навигации глобальной системы позиционирования [GPS]; предоставление информации в отношении путешествий и туризма посредством Интернета или телекоммуникационных сетей; предоставление интерактивной онлайн-базы данных, содержащей информацию о дорогах, путешествиях, навигации, движении, транспорте и достопримечательностях, объектах повышенного интереса (путешествия); предоставление информации путешественникам, туристам о стоимости проезда, провоза багажа, тарифах, расписаниях и общественном транспорте; информация о путешествиях и туризме, а также услуги гидов, экскурсоводов; услуги по прокладке и планированию маршрута; организация путешествий; услуги туристических агентств; услуги туристических агентств по бронированию/продаже билетов; организация путешествий и предоставление соответствующей информации в онлайн-режиме из компьютерной базы данных или интернета; услуги прогулочных яхт и/или водного транспорта; предоставление информации в области маршрутов движения для туристических целей; прокат навигационных систем; транспортировка; предоставление дорожной информации и информации о трафике, движении; предоставление навигационных и информационных услуг, а именно информации о трафике, движении и транспортных пробках на дорогах; перевозка товаров и пассажиров; перевозки автомобильные; авиаперевозки; прокат транспортных средств; услуги

по сдачи в аренду автомобилей; услуги водителей; транспортировка трубопроводная; транспортные услуги в виде управления перевозками; предоставление зоны полетов, а именно предоставление доступа к полевым аэродромам, посадочным полосам и взлетно-посадочным полосам; упаковка; упаковка и хранение товаров; хранение данных или документов в электронных устройствах; доставка корреспонденции; доставка товаров, заказанных по почте; услуги курьеров (доставка корреспонденции или товаров); судовое брокерство, посредничество в морских перевозках; работы погрузочные и разгрузочные; посредничество при фрахтовании; перевозка при переезде; посредничество при прокате, лизинге, продаже, покупке и/или фрахтовании кораблей и/или судов; услуги по спасанию кораблей и/или судов и подъем затонувших кораблей и/или судов; служба лоцманская; газораспределение и газоснабжение; распределение электроэнергии и электроснабжение; теплораспределение и теплоснабжение; водораспределение и водоснабжение; обеспечение устройствами швартовки (причальными системами); аренда складов; прокат и/или лизинг инвалидных кресел; прокат и/или лизинг самолетов; прокат и/или лизинг велосипедов; прокат и/или лизинг автомобилей; прокат и/или лизинг кораблей и/или судов; прокат и/или лизинг транспортных средств, управляемых человеком; прокат и/или лизинг механических систем парковки; управление парковочным пространством; услуги автостоянок; предоставление платных дорог; прокат и/или лизинг контейнеров; прокат и/или лизинг поддонов; прокат и/или лизинг машин для упаковки или машин заверточных; прокат и/или лизинг рефрижераторов; сбор бытовых отходов и мусора; сбор промышленных отходов и мусора; услуги агентств импорто-экспортной очистки (таможенная очистка); консультации, информация и рекомендации в отношении всех вышеперечисленных услуг; все вышеперечисленные услуги, включенные в 39-ый класс.

**41** - образование, воспитание; организация учебного процесса; развлечения; ор-

ганизация спортивных и культурно-просветительных мероприятий; публикация текстовых материалов, издание книг и журналов (за исключением рекламных текстовых материалов); публикация диаграмм, схем, графиков, изображений и фотографий; издание газет, журналов и периодических изданий; обучение, практическая подготовка и инструктаж, руководство в отношении телекоммуникаций, компьютеров, компьютерных программ, облачных вычислений, дизайна веб-сайтов, электронной торговли, менеджмента в сфере бизнеса, финансового менеджмента и рекламы; предоставление образования, восстановительного отдыха, руководства, тьюторинга и подготовки как в интерактивном, так и в неинтерактивном режимах; планирование, разработка образовательных курсов, экзаменов и квалификационных экзаменов/аттестации; развлечения, предоставляемые посредством электронных и цифровых интерактивных средств; услуги электронных игр, предоставляемые посредством интернета; предоставление информации, относящейся к воспитанию, образованию, учебным процессам, развлечениям, восстановительному отдыху, к спортивным, социальным и культурно-просветительным мероприятиям; предоставление электронных публикаций в онлайн-режиме (незагружаемых); подготовка, организация, сопровождение и проведение вокальных конкурсов; подготовка, организация, сопровождение и проведение концертов; подготовка, организация, сопровождение и проведение мероприятий и конкурсов в образовательных или развлекательных целях; подготовка, организация, сопровождение и проведение игровых шоу и игр с приключениями; услуги агентств по распространению билетов на развлекательные мероприятия; информация в отношении развлечений или образования, воспитания, предоставляемая в онлайн-режиме из компьютерных баз данных или интернета; предоставление цифровой музыки (незагружаемой) из Интернета; предоставление цифровой музыки (незагружаемой) из MP3 интернет веб-сайтов; услуги развлекательные и образовательно-просветительные, отно-

сящиеся к планированию, производству и распределению звука, изображений, цифровой музыки, кинофильмов, живого или записанного звука, визуальных или аудиовизуальных материалов для вещания по наземным кабелям, спутниковым каналам, интернету, беспроводным или проводным системам и другим средствам связи; музыкально-развлекательные мероприятия, музыкальные развлечения; прокат звукозаписей; подготовка развлекательных, обучающих, воспитательных, документальных и новостных программ для вещания; услуги корреспондентов, репортеров; информация, относящаяся к спортивным или культурно-просветительным мероприятиям, текущим событиям и свежим новостям, предоставляемым посредством телевизионной спутниковой передачи, интернета или посредством иных электронных средств; производство, монтирование телевизионных передач, радиопередач и фильмов; премиальные или платные услуги составления телевизионных программ и услуги составления телевизионных программ; планирование развлекательных телевизионных программ; предоставление развлекательной информации, мультимедийного контента, развлекательных телевизионных программ и предоставление фильмов в онлайн-режиме; подготовка и производство, монтаж телевизионных программ; предоставление информации, данных, графики, звука, музыки, видео, анимации и текста (текстовой информации) для развлекательных целей; услуги в области игр; предоставление оборудования для клубного отдыха, спортивного и гимнастического оборудования; вокально-инструментальные ансамбли; услуги клубных развлечений, дискотек, показов мод и ночных клубов, клубов-кафе ночных; услуги клубов, относящиеся к развлечениям, воспитанию, образованию и культуре; организация, проведение и предоставление, оснащение конференций, съездов, конгрессов, семинаров и мастер-классов; организация и проведение и предоставление, оснащение конференций, съездов, конгрессов, семинаров и мастер-классов в отношении телекомму-

никаций, компьютеров, компьютерных программ, облачных вычислений, дизайна веб-сайтов, электронной торговли, менеджмента в сфере бизнеса, финансового менеджмента и рекламы; организация и проведение выставок с культурно-просветительной целью, показов мод, образовательных выставок, показов и культурно-просветительных выставок и представлений; услуги художественных выставок и галерей; услуги художественных галерей, относящиеся к длительной аренде, аренде предметов изобразительного искусства; практическая подготовка в сфере здоровья и безопасности, охраны окружающей среды; предоставление курсов сигароведения, курсов дегустации вин; предоставление образовательной информации об исследовательских материалах и агентствах и исследований для них; подготовка, организация, планирование и управление семинарами; дрессировка животных; руководство, управление в производстве вещательных программ; обеспечение учебного процесса, относящегося к функционированию, эксплуатации машин и оборудования, в том числе, аудиовизуального оборудования, используемого при производстве вещательных программ; предоставление аудио- и видеостудий; предоставление спортивного оборудования/инвентаря; предоставление оборудования для кинотеатров, шоу-программ, представлений, спектаклей, музыкальной или образовательной подготовки; агентства по бронированию билетов на развлекательные мероприятия; прокат и лизинг кинофильмов; прокат и лизинг музыкальных инструментов; прокат или лизинг телевизионных программ; прокат или лизинг телевизионных приемников, телевизоров; библиотеки, обеспечивающие выдачу книг на дом; услуги библиотечных архивов; субтитрование; перевод с языка жестов; предоставление видеоигр, компьютерных игр, звука или изображений, или кинофильмов через телекоммуникационные или компьютерные сети; предоставление онлайн-компьютерных игр и конкурсов; прокат предварительно записанных видеозаписей; прокат и лизинг игровых машин; предоставление в кредит оборудования для ар-



кадных игр; прокат, предоставление в кредит картин, картинок; фотографирование; услуги переводчиков; услуги устных переводчиков; учебные и обучающие, подготовительные программы в области управления рисками; учебные и обучающие, подготовительные программы, относящиеся к сертификации; предоставление обучающих и развлекательных новостей; лотереи; предоставление онлайн-овых незагружаемых видео; тьюторинг; консультации, информация и рекомендации в отношении всех вышеперечисленных услуг; все вышеперечисленные услуги, включенные в 41-ый класс.

**42** - научные и технологические услуги и относящиеся к ним научные исследования и разработки, услуги по промышленному анализу и научным исследованиям; изучение технических проектов; предоставление веб-сайтов на основе технологий, позволяющих пользователям обмениваться, совместно использовать информацию и рекомендации; разработка и усовершенствование технического и программного обеспечения компьютеров; обеспечение программное как услуга (SAAS); услуги компьютерные, в области передачи информации, данных, документов и изображений посредством Интернета; услуги веб-порталов, а именно размещение/хостинг Интернет веб-сайтов порталов с интерактивными компьютерными базами данных с программами фильмов, предварительными просмотрами, отрывками из фильмов/трейлерами, спортивными передачами, концертами, новостями из жизни известных людей и развлекательными новостями и другой связанной с этим информацией; услуги компьютерные, связанные с предоставлением онлайн-ового доступа к интерактивным компьютерным базам данных с программами фильмов, предварительными просмотрами, отрывками из фильмов/трейлерами, спортивными передачами, концертами, новостями из жизни известных людей и развлекательными новостями и другой связанной с этим информацией; облачные вычисления, а именно размещение компьютерного прикладного программного обеспечения третьих лиц; услуги провайдеров приложений (ASP), а именно

размещение компьютерного прикладного программного обеспечения третьих лиц; облачные вычисления, а именно прокат программного обеспечения в области конференций, аудиоконференций, электронного обмена сообщениями, совместной работы с документами и файлами, видеоконференций и обработки голосовых данных и вызовов на базе веб-технологий; услуги провайдеров приложений (ASP), предоставляющих программное обеспечение в области конференций, аудиоконференций, электронного обмена сообщениями, совместной работы с документами и файлами, видеоконференций и обработки голосовых данных и вызовов на базе веб-технологий; предоставление онлайн-ового незагружаемого программного обеспечения для содействия совместной работе большого числа программных приложений; услуги технической поддержки (технические консультации) в отношении компьютерного программного обеспечения и приложений, предоставляемых в онлайн-овом режиме, по электронной почте и телефону; компьютерные услуги, а именно: создание онлайн-овых сообществ для зарегистрированных пользователей для участия в дискуссиях, установление обратной связи с их участниками, создание виртуальных сообществ, привлечение в социальные сети и обмен документами; советы по вопросам компьютерных технологий, предоставляемые интернет-пользователям посредством горячей линии; компьютерные услуги, касающиеся создания индексов информации, сайтов и ресурсов в компьютерных сетях; предоставление поисковых Интернет-средств/систем; разработка компьютеров, портативных компьютеров, переносных компьютеров, ноутбуков, портативных вычислительных машин и карманных компьютеров; разработка персональных цифровых помощников и персональных медиаплееров; разработка мобильных, сотовых телефонов и смартфонов; разработка цифровых фото-, кино-, видеокамер; компьютерные услуги; составление программ для компьютеров; компьютерное интегрирование; компьютерный анализ; составление программ для компьютеров, связанных с защитой от

вирусов; услуги компьютерного системного программного обеспечения; компьютерные услуги в отношении предоставления прямого соединения между компьютерными пользователями для обмена информацией; разработка компьютерного программного обеспечения; проектирование компьютерных систем; разработка и усовершенствование веб-страниц; размещение веб-страниц для третьих лиц; размещение компьютерного прикладного программного обеспечения для поиска и восстановления, извлечения информации из баз данных и компьютерных сетей; предоставление технической информации по специальным запросам конечных пользователей с помощью телефонов или глобальной компьютерной сети; консультации по вопросам компьютерного программного обеспечения; компьютерные услуги, связанные с индивидуальными поисками компьютерных баз данных и веб-сайтов; кодирование и декодирование компьютерного и электронного сигнала; преобразование, перенос данных и документов с физического носителя в электронный медиаформат; услуги тестирования и оценки продукции/изделий; услуги в сфере архитектуры и дизайна, моделирования; оформление интерьера зданий, офисов и квартир; компьютерная информация и информация о компьютерных сетях; предоставление компьютерных программ управления рисками в сфере безопасности; услуги в области информации, сведений и исследований, испытания в отношении компьютерной безопасности; контроль качества, обеспечение качества; компьютерные услуги по вопросам сертификации бизнес операций и подготовки отчетов по ним; службы компьютерной безопасности в отношении контроля доступа к компьютерам, электронным сетям и базам данных; обеспечение безопасности передачи данных и транзакций посредством компьютерных сетей; консультации по вопросам защиты данных; технические консультации по вопросам безопасности телекоммуникаций; услуги безопасности компьютеризированных сетей связи; предоставление информации в области безопасности интернета, всемир-

ной компьютерной сети и компьютеризированных сетей связи; консультации в области услуг безопасности интернета, всемирной компьютерной сети и компьютеризированных сетей связи, обеспечения безопасности информации; услуги аутентификации для компьютерной безопасности; компьютерные услуги в отношении онлайн-аутентификации электронных подписей; услуги дистанционного резервного копирования данных; хранение данных в электронном виде; предоставление информации в области компьютерных технологий и программирования через веб-сайты; услуги по составлению географических карт; услуги облачных вычислений; услуги провайдера облачного хостинга; предоставление во временное пользование незагружаемого программного обеспечения на базе облачных технологий и программного обеспечения для облачного вычисления; электронное хранение данных; предоставление виртуальных компьютерных систем и виртуальных компьютерных сред посредством облачных вычислений; прокат развлекательного программного обеспечения; консультации, информация и рекомендации в отношении всех вышеперечисленных услуг; все вышеперечисленные услуги, включенные в 42-ой класс.

**45** - персональные и социальные услуги, оказываемые другими для удовлетворения потребностей индивидуальных лиц; общественные работы; услуги клубов по организации встреч или знакомств; услуги юридические; услуги регистрации доменных имен; консультации в сфере интеллектуальной собственности; исследования юридические; услуги по подготовке юридических документов; управление юридическими лицензиями; лицензирование интеллектуальной собственности; представление интересов в суде; услуги по внесудебному разрешению споров; арбитраж; услуги охраны и обеспечения безопасности; услуги личной безопасности; прокат одежды; предоставление услуг по обеспечению безопасности (защиты) посредством центральных электростанций для систем защиты от взломов, краж и пожаров; услуги контроля охранных сигналов взломов и краж, услуги контроля

устройств обнаружения и оповещения о пожаре, наводнении и затоплении; ведение домашнего хозяйства; лицензирование цифровых данных, неподвижных изображений, движущихся изображений, аудио и текста; создание, компиляция и обслуживание реестра доменных имен; проверка багажа в целях безопасности; сбор информации о физических лицах; услуги по обеспечению безопасности для защиты лиц и собственности; онлайн-определение подлинности электронных подписей; услуги погребальные; услуги онлайн-социальных сетей; выпуск голубей на особых событиях; бальзамирование; консультации, информация и рекомендации в отношении вышеперечисленных услуг; все вышеперечисленные услуги, включенные в 45-ый класс

(111) N 2020 0932

(151) 06.11.2020

(210) 2019 01539

(220) 30.08.2019

(181) 30.08.2029

(730) PT. KINO INDONESIA TBK, Kino Tower 17th Floor, Jl. Jalur Sutera Boulevard No.01, Alam Sutera, Kel. Panunggangan Timur, Kec. Pinang, Kota Tangerang, Banten, 15143, Indonesia (ID)

(540)



(511) 03 - diş pastaları, diş tozları; tibbi məqsədlərdə istifadə edilənlər istisna olmaqla ağızın yaxalanması üçün preparatlar; şəxsi gigiyena üçün nəfəsin təravətləndirilməsi üçün preparatlar; dişlərin ağardılması üçün gel.

(511) 03 - пасты зубные, порошки зубные; препараты для полоскания рта, за исключением используемых в медицинских це-

лях; препараты, освежающие дыхание для личной гигиены; гель для отбеливания зубов.

(111) N 2020 0933

(151) 06.11.2020

(210) 2019 01386

(220) 30.07.2019

(181) 30.07.2029

(310) 1225568

(320) 13.03.2014

(330) EM

(730) VanDutch Holding B.V., Schweitzerlaan 62, NL-1187 JD, Amstelveen, Netherlands (NL)

(540)



(511) 12 - katerlər və yaxtalar, həmçinin bu sifə aid olan detallar və ləvazimatlar, məhz onların ehtiyat hissələri; quruda, havada və suda yerini dəyişmə üçün aparatlar

37 - katerlər və yaxtalar üçün texniki xidmət və detalların və avadanlığın təmiri; nəqliyyat vasitələrinin texniki xidməti, təmiri və yanaçağın doldurulması

(511) 12 - катера и яхты, а также детали и принадлежности, а именно их запасные части, относящиеся к данному классу; аппараты для перемещения по земле, воздуху и воде.

37 - техническое обслуживание и ремонт деталей и оборудования для катеров и яхт; техническое обслуживание транспортных средств, ремонт и заправка топливом.

## GÖSTƏRİCİLƏR УКАЗАТЕЛИ

### ƏMTƏƏ NİŞANLARININ QEYDİYYATI HAQQINDA ŞƏHADƏTNAMƏLƏRİN SİSTEMATİK GÖSTƏRİCİSİ СИСТЕМАТИЧЕСКИЙ УКАЗАТЕЛЬ О РЕГИСТРАЦИИ СВИДЕТЕЛЬСТВ НА ТОВАРНЫЕ ЗНАКИ

ƏXBТ	Şəhadətnamənin №-si	İddia sənədinin №-si	ƏXBТ	Şəhadətnamənin №-si	İddia sənədinin №-si	ƏXBТ	Şəhadətnamənin №-si	İddia sənədinin №-si
МКТУ	№ свидетельства	№ заявки	МКТУ	№ свидетельства	№ заявки	МКТУ	№ свидетельства	№ заявки
03	N 2020 0929	2018 01435	26			35	N 2020 0930	2018 01512
03	N 2020 0930	2018 01512	29	N 2020 0923	2019 02242	35	N 2020 0931	2018 01159
03	N 2020 0932	2019 01539	30			36		
09	N 2020 0931	2018 01159	30	N 2020 0925	2018 01432	37	N 2020 0933	2019 01386
12	N 2020 0933	2019 01386	30	N 2020 0926	2018 01433	38	N 2020 0931	2018 01159
14	N 2020 0929	2018 01435	30	N 2020 0927	2018 01434	39		
16			30	N 2020 0928	2018 01370	41		
18			31	N 2020 0923	2019 02242	42		
20			34	N 2020 0924	2018 34048	43	N 2020 0923	2019 02242
21			35	N 2020 0923	2019 02242	45	N 2020 0931	2018 01159
24			35	N 2020 0929	2018 01435			

### ƏMTƏƏ NİŞANLARININ QEYDİYYATI İLƏ BAĞLI İDDİA SƏNƏDLƏRİNİN SAY GÖSTƏRİCİSİ НУМЕРАЦИОННЫЙ УКАЗАТЕЛЬ ЗАЯВОК О РЕГИСТРАЦИИ НА ТОВАРНЫЕ ЗНАКИ

İddia sənədinin №-si	Şəhadətnamənin №-si	ƏXBТ	İddia sənədinin №-si	Şəhadətnamənin №-si	ƏXBТ	İddia sənədinin №-si	Şəhadətnamənin №-si	ƏXBТ
№ заявки	№ свидетельства	МКТУ	№ заявки	№ свидетельства	МКТУ	№ заявки	№ свидетельства	МКТУ
2018 01159	N 2020 0931	09	2018 01434	N 2020 0927	30	2018 01512	N 2020 0930	35
		35	2018 01435	N 2020 0929	03	2018 34048	N 2020 0924	34
		36			14	2019 01386	N 2020 0933	12
		38			16			37
		39			18	2019 01539	N 2020 0932	03
		41			20	2019 02242	N 2020 0923	29
		42			21			30
		45			24			31
2018 01370	N 2020 0928	30			26			35
2018 01432	N 2020 0925	30			35			43
2018 01433	N 2020 0926	30	2018 01512	N 2020 0930	03			

**ƏMTƏƏ NİŞANLARININ QEYDİYYATI HAQQINDA ŞƏHADƏTNAMƏLƏRİN  
SAY GÖSTƏRİCİSİ  
НУМЕРАЦИОННЫЙ УКАЗАТЕЛЬ О РЕГИСТРАЦИИ СВИДЕТЕЛЬСТВ  
НА ТОВАРНЫЕ ЗНАКИ**

Şəhadətnamənin №-si № свидетельства	İddia sənədinin №-si № заявки	ƏXBТ МКТУ	Şəhadətnamənin №-si № свидетельства	İddia sənədinin №-si № заявки	ƏXBТ МКТУ	Şəhadətnamənin №-si № свидетельства	İddia sənədinin №-si № заявки	ƏXBТ МКТУ
N 2020 0923	2019 02242	29			14			35
		30			16			36
		31			18			38
		35			20			39
		43			21			41
N 2020 0924	2018 34048	34			24			42
N 2020 0925	2018 01432	30			26			45
N 2020 0926	2018 01433	30			35	N 2020 0932	2019 01539	03
N 2020 0927	2018 01434	30	N 2020 0930	2018 01512	03	N 2020 0933	2019 01386	12
N 2020 0928	2018 01370	30			35			37
N 2020 0929	2018 01435	03	N 2020 0931	2018 01159	09			

**AZƏRBAYCAN RESPUBLİKASININ DÖVLƏT REYESTRİNƏ DAXİL EDİLMİŞ  
SƏNAYE NÜMUNƏSİ PATENTLƏRİ HAQQINDA MƏLUMATLAR**

(11) S 2020 0028  
(51) 09-01

(21) S 2018 0015  
(22) 24.04.2018

- butulkanın şəffaf şüşədən hazırlanması ilə;

(44) 30.12.2019

(71)(73) "Günel-3" kiçik müəssisəsi (AZ)

(72) Əliyev Elşən Fidail oğlu (AZ)

(54) BUTULKA

(57) İddia edilən «Butulka» nümunəsi aşağıdakı mühüm əlamətlər məcmusu ilə xarakterizə olunur:



- kompozisiya elementlərin tərkibi ilə: boğazlıq, taclıq ilə, gövdə çiyinlər və dib ilə;

- çiyinlərin gövdə ilə dəyirmi-qabarıq formada birləşmiş maili yerinə yetirilməsi ilə;



- taclığın yivli formada yerinə yetirilməsi ilə;



- dibin çevrəsi boyu radial xəttlərlə və orta hissəsində azacıq sferik çökəklik şəklində dairəvi formada yerinə yetirilməsi ilə.



- butulka gövədisinin aşağıya doğru daraldılmış kəsik konus formasında yerinə yetirilməsi ilə;



(11) S 2020 0027  
(51) 12-08

(21) S 2018 3078  
(22) 07.09.2018

(44) 31.10.2019

(31) 201830088808.9  
(32) 09.03.2018  
(33) CN

(71)(73) CHERY AUTOMOBILE CO.,  
LTD (CN)

(72) EUM, STEVE (CN)

(74) Yaqubova Tura Adinayevna (AZ)

(54) AVTOMOBİL

(57) Təqdim edilən "Avtomobil" sənaye nümunəsi aşağıdakı mühüm əlamətləri ilə səciyyələnir:



- üç həcmli dörd qapılı bədənün və bədənün tağşəkilli oyuqlarında yerləşən təkərlərin mövcudluğu; (təkər diskləri mühafizə obyektı deyil)

- bədənün ön hissəsində kapotun, faraların, ön bamperin və radiator torunun mövcudluğu;

- bədənün arxa hissəsində yük yerinin qapağının, arxa bamperin və arxa işıqlarının mövcudluğu;



- bədənün yan tərəflərində dəstəklı və pəncərəli qapıların, habelə arxa görünüş güzgülerinin mövcudluğu;

- faraların daxili yan haşiyəsi dalğavarı şəkildə, uzunsov pəzşəkilli formada hazırlanması;

- radiator torunun orta hissəsində emblemin üçün nəzərdə tutulmuş ovalşəkilli sahəsi olan üfüqi tir ilə vizual olaraq bölünmüş yuxarı və aşağı trapesiyaşəkilli hissədən hazırlanması;



- ön bamperin aşağı hissədə hava qəbuledicisi üçün nəzərdə tutulmuş trapesiyaşəkilli kəsik, yuxarı hissədə radiator toru üçün nəzərdə tutulmuş trapesiyaşəkilli kəsik, habelə işıqlandırma cihazı üçün nəzərdə tutulmuş, yan tərəflərdə yerləşən dördbucaq sahələr ilə hazırlanması;

- arxa bamperin yuxarı və aşağı hissələrdə trapesiyaşəkilli kəsiklər ilə hazırlanması; arxa bamperin altında yan tərəflərdə və mərkəzdə yerləşən uzunsov işıqlandırma cihazlarının mövcudluğu;



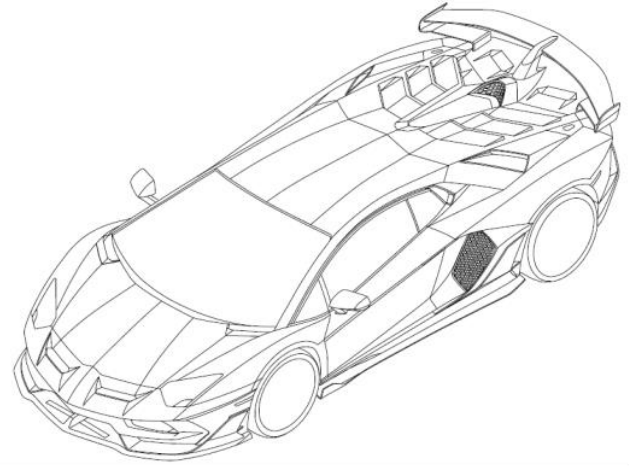

- arxa işıqların orta hissəsində emblem üçün nəzərdə tutulmuş ovalşəkilli sahəsi olan üfüqi tir ilə vizual olaraq birləşdirilmiş, aşağı haşiyəsi dalğavari şəkildə olan üçbucaq forma əsasında hazırlanması.

- əsas formatəşkiledici elementlərinin tərkibi ilə:

- gövdə, təkərlər və əlavə aerodinamik elementlər;

- gövdənin kompozisiya təşkiledici elementlərinin tərkibi ilə;

- ön və arxa bəmperlər, baqajnikin örtüyü, ön şüşə, salonun damı, motor bölməsinin örtüyü, qapılar, 2 arxa görünüş güzgüləri, yan tərəf qanadları, hava ötürücüləri; işlənmiş qazların xaric edilməsi üçün 2 boru, faralar, yan tərəf qabarit və arxa tərəf siqnalıma fənərləri;



(11) S 2020 0025

(51) 12-08

(21) S 2019 0013

(22) 30.01.2019

(44) 29.11.2019

(31) 005518990-0001

(32) 31.07.2018

(33) EM

(71)(73) AUTOMOBILI LAMBORGHINI  
S.P.A. (IT)

(72) Mitja BORKERT (IT)

(74) Əfəndiyev Vaqif Firuz oğlu (AZ)

(54) AVTOMOBİL

(57) Təklif edilən "Avtomobil" sənaye nümunəsi aşağıda sadalanmış mühüm əlamətləri ilə səciyyələnir:

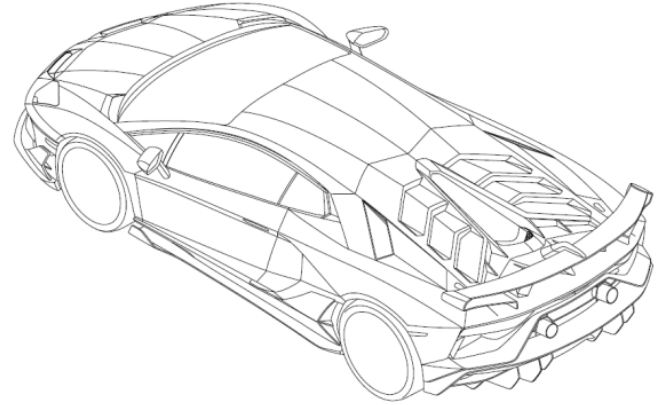

- əlavə aerodinamik elementlərin, əks qanad, boşluqlar, önlüklər və qabırğalar şəklində yerinə yetirilməsi ilə; fərqlənir:

- ön bəmperin yarım dairəvi seqmentə malik mürəkkəb axarlı şəkildə, yuxarıdan maili və gövdənin yan tərəf qanadları istiqamətində geriye əyildilmiş formada yerinə yetirilməsi ilə;

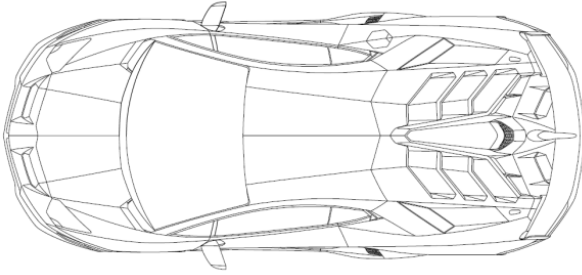

- ön bamperin yuxarı səthində iki tərəfi açıq, 2 simmetrik trapesiodal havaötürücü oyuqların yerləşdirilməsi ilə;

- bamperin altındakı sahənin, trapesiodal içəriyə doğru əyildimiş enli zolaqla dayaqlanan düz qanadlı spiliterlə təchiz edilmiş formada yerinə yetirilməsi ilə;

- içəriyə doğru əyildimiş enli zolağın, bamperin yan tərəfləri ilə qovuşan tərzdə zolağın sonluğunun kəsik, qırıq-qırıq səthinin "qaranquş quyruğu" tərzində bamperin səthi ilə birlikdə aerodinamik dəliklər yarıdan formada yerinə yetirilməsi ilə;

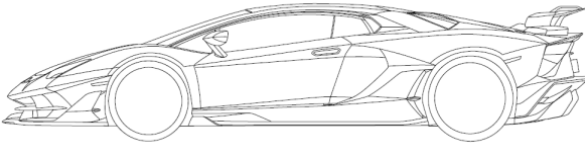

- gövdənin ön örtüyünün, bamperin davamı qismində, ön hissəsi irəli çəkilməmiş azacıq mənfi bucaq altında əyildimiş formada yerinə yetirilməsi ilə;

- kapotun üz səthinin beş cərgə dirsəkşəkilli ayriliyə malik olan, qırıq-qırıq səth formasında yerinə yetirilməsi ilə;

- ön yan tərəf qanadlarında, qanadların formasını təkrarlayan, irəliyə doğru çıxarılmış, beşbucaqlı pazşəkilli faraların yerləşdirilməsi ilə;

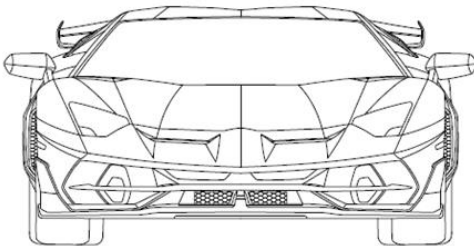

- salonun damının və motor bölməsinin ön tərəf örtüklərinin üç cərgəli dirsəkşəkilli ayriliyə malik olan, qırıq-qırıq səth formasında yerinə yetirilməsi ilə;

- motor bölməsinin örtüyünün, "Y" hərfinə oxşar, damın kütləsinə batırılmış, 2 hissəyə bölünmüş formada yerinə yetirilməsi ilə;

- motor hissəsinin örtüyünün orta hissəsindən başlayaraq hər iki tərəflərində, bir-birinin ardınca, pilləvari yerləşdirilmiş simmetrik 6 enli dirsəkşəkilli əyildimiş ventilyasiya jaluzlərinin yerləşdirilməsi ilə;

- Γ-şəkilli kronşteynin prizmavari özlündə, gözlü tora malik olan ventilyasiya elementinin yerləşdirilməsi ilə;

- əks qanadın, Γ-şəkilli maili mərkəzi kronşteyn və S-şəkilli enlizolaq yan tərəf kronşteynlər vasitəsi ilə motor bölməsinin örtüyünün üstündə bərkidilməsi ilə;

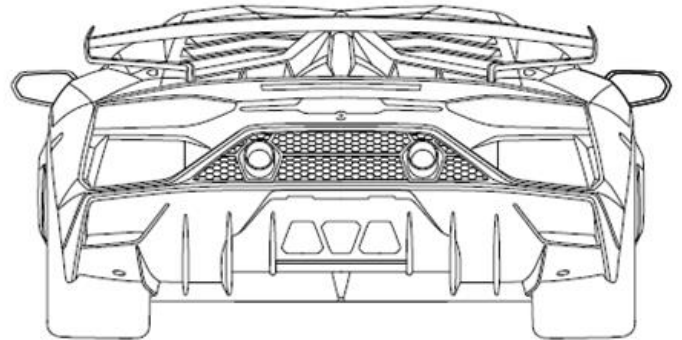

- avtomobilin arxa hissəsinin yan tərəfində beşbucaqlı havaötürücüləri ilə, enli zolaqla trapesiodal çərçivələnmiş, yan tərəf qanadları ilə qovuşan, diffuzorun gözlü enli toru ilə, avtomobillərin arxasının aşağı hissəsinin aerodinamik elementlərlə, o cümlədən havaötürücüləri ilə, şaquli qabırğalara və əyildimiş elementlərlə, beşbucağa bənzər və üfüqi irəli çıxarılmış yan tərəflərdə yerləşdirilmiş iki siqnalnəmə fənləri ilə təchiz edilməsi ilə;

- diffuzorun sahəsi səviyyəsinin hündürlüyündə yerləşdirilmiş işlənmiş qazların xaric edilməsi üçün 2 dəyirmi boruların mövcudluğu ilə;

- salonun damının arxa dayaqlarının önündə avtomobilin gövdəsində 2 batırılmış prizmavari havaötürücülərinin, salonun damının dayaqlarının arxasında, 2 irəli çəxarılmış prizmavari havasovuranların mövcudluğu ilə;

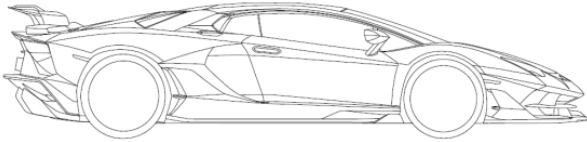

- arxa yan tərəf qanadlarının beş-bucaqlı yuvalarında və xarici, çəpinə kəsiyə malik olan 2 böyük aşağı havaqəbuledicilərin yerləşdirilməsi ilə;

- tağaoxşar pəncələrə malik olan, yan səthləri içəriyə doğru çəpləşdirilmiş və yuxarı və aşağı kandarları axarlı formada yerinə yetirilmiş 2 qapının mövcudluğu ilə;

- 2 arxa görünüş güzgülərinin altıbucaqlı prizmavari şəkildə, kəsik vasitəsi ilə dəyirmiləşdirilmiş, qapıların yuxarı kandarlarının düz dayaqlarında yerləşdirilməsi ilə;

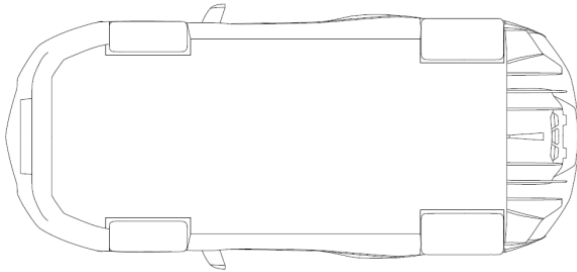

- avtomobilin gövdəsinin yan tərəf qapılarının altındakı sahələrin, qapıların aşağı kandarlarında quraşdırılmış, aerodinamik pəzşəkili seqmentlər formasında yerinə yetirilməsi ilə;

- aerodinamik pəzşəkili seqmentlərin sonluq hissəsinin "qaranquş quyruğu"na bənzər, qırıq-qırıq səthə malik olan və yuxarıya doğru uzadılmış, havaqəbuledicisi ilə qovuşan formada yerinə yetirilməsi ilə.

(11) S 2020 0026  
(51) 21-01

(21) S 2019 0014  
(22) 30.01.2019

(44) 29.11.2019

(31) 005518990-0001

(32) 31.07.2018

(33) EM

(71)(73) AUTOMOBILI LAMBORGHINI  
S.P.A. (IT)

(72) Mitja BORKERT (IT)

(74) Əfəndiyev Vaqif Firuz oğlu (AZ)

(54) KİÇİLDİLMİŞ AVTOMOBİL MAKETİ

(57) Təklif edilən "Kiçildilmiş avtomobil maketi" sənaye nümunəsi aşağıda verilmiş mühüm əlamətləri ilə səciyyələnir:

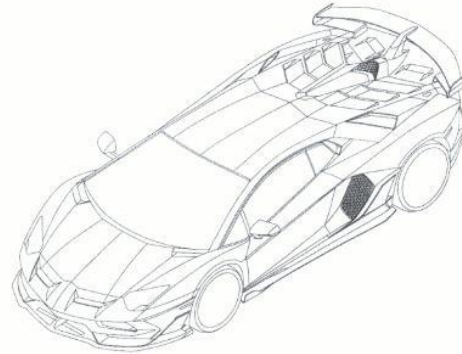

Fig. 1.1

- əsas forma təşkilədi elementlərinin tərkibi ilə:

- gövdə, təkərlər və əlavə aerodinamik elementləri ilə;

- gövdənin kompozisiya təşkilədi elementlərinin tərkibinə aşağıdakıların daxil edilməsi ilə:

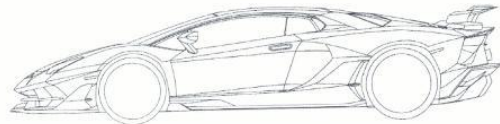

Fig. 1.4

- ön və arxa bəmperlər, yük yerinin örtüyü, ön şüşə, salonun damı, motor bölməsinin örtüyü, qapılar, 2 arxa görünüş güzgüləri, yan tərəf qanadları, hava ötü-

rücüləri, işlənmiş qazların xaric edilməsi üçün 2 boru, faralar, yan tərəf qabarit və arxa tərəf siqnallama fənərləri;

- əlavə aerodinamik elementlərin, əks qanad, boşluqlar, önlüklər və qabırğalar şəklində yerinə yetirilməsi ilə; fərqlənir:

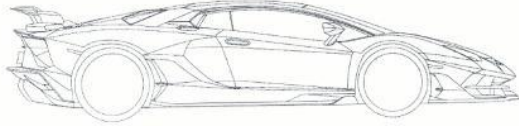

Fig. 1.7

- ön bəmperin yarım dairəvi seqmentə malik mürəkkəb axarlı şəkildə, yuxarıdan maili və gövdənin yan tərəf qanadları istiqamətində geriyyə əyildilmiş formada yerinə yetirilməsi ilə;

- ön bəmperin yuxarı səthində iki tərəfi açıq, 2 simmetrik trapesiodal havaötürücü oyuqların yerləşdirilməsi ilə;

- bəmperin altındakı sahənin, trapesiodal içəriyə doğru əyildilmiş enli zolaqla dayaqlanan düz qanadlı splitterlə təchiz edilmiş formada yerinə yetirilməsi ilə;

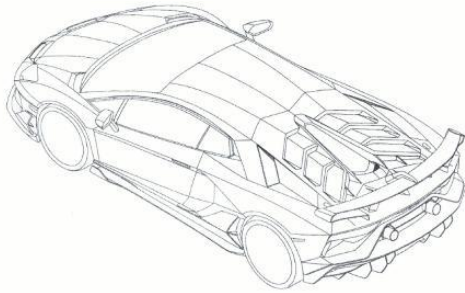

Fig. 1.2

- içəriyə doğru əyildilmiş enli zolağın, bəmperin yan tərəfləri ilə qovuşan tərzdə zolağın sonluğunun kəsik qırıq-qırıq səthinin "qaranquş quyruğu" tərzində bəmperin səthi ilə birlikdə aerodinamik dəliklər yaran formada yerinə yetirilməsi ilə;

- gövdənin ön örtüyünün bəmperin davamı qismində, ön hissəsi irəli çəkilməmiş azacıq mənfi bucaq altında əyildilmiş formada yerinə yetirilməsi ilə;

- kapotun üz səthinin beş cərgə dirsəkşəkilli əyriliyyə malik olan qırıq-qırıq səth formasında yerinə yetirilməsi ilə;

- ön yan tərəf qanadlarında, qanadların formasını təkrarlayan, irəliyə doğru çıxarılmış, beşbucaqlı pazşəkilli faraların yerləşdirilməsi ilə;

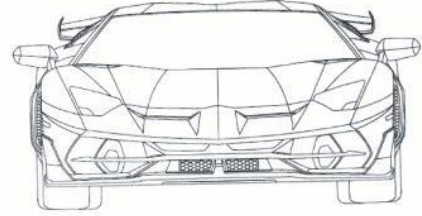

Fig. 1.5

- salonun damının və motor bölməsinin ön tərəf örtüklərinin üç cərgəli dirsəkşəkilli əyriliyyə malik olan, qırıq-qırıq səth formasında yerinə yetirilməsi ilə;

- motor bölməsinin örtüyünün, "Y" hərfinə oxşar, damın kütləsinə batırılmış, 2 hissəyə bölünmüş formada yerinə yetirilməsi ilə;

- motor hissəsinin örtüyünün orta hissəsindən başlayaraq hər iki tərəflərində, bir-birinin ardınca, pilləvarı yerləşdirilmiş simmetrik 6 enli dirsəkşəkilli əyildilmiş ventilyasiya jaluzlərinin yerləşdirilməsi ilə;

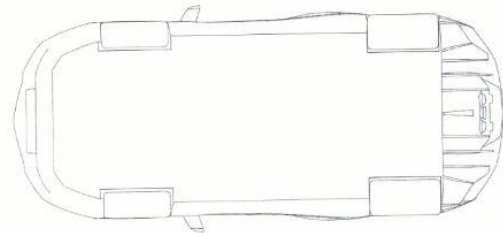

Fig. 1.8

- Γ-şəkilli kronşteynin prizmavarı özlündə, gözlü tora malik olan ventilyasiya elementinin yerləşdirilməsi ilə;

- əks qanadın, Γ-şəkilli maili mərkəzi kronşteyn və S-şəkilli enlizolaq yan tərəf kronşteynlər vasitəsi ilə motor bölməsinin örtüyünün üstündə bərkidilməsi ilə;

- avtomobilin arxa hissəsinin yan tərəfində beşbucaqlı havaötürücüləri ilə, enli zolaqla trapesiodal çərçivələnmiş, yan tərəf qanadları ilə qovuşan, diffuzorun gözlü enli toru ilə, avtomobillərin arxasının aşağı hissəsinin aerodinamik elementlərlə,

o cümlədən havaötürücüləri ilə, şaquli qabırğalara və əyildilmiş elementlərlə, beşbucağa bənzər və üfüqi irəli çıxarılmış yan tərəflərdə yerləşdirilmiş iki siqnallama fənərləri ilə təchiz edilməsi ilə;

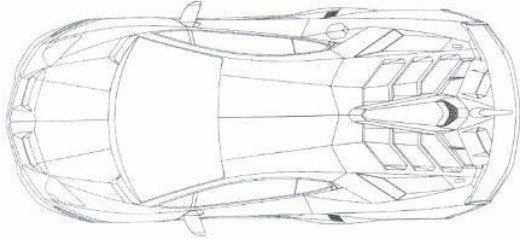

Fig. 1.3

- diffuzorun sahəsi səviyyəsinin hündürlüyündə yerləşdirilmiş işlənmiş qazların xaric edilməsi üçün 2 dəyirmi boruların mövcudluğu ilə;

- salonun damının arxa dayaqlarının önündə avtomobilin gövdəsində 2 batırılmış prizmavarı havaötürücülərinin, salonun damının dayaqlarının arxasında, 2 irəli çıxarılmış prizmavarı havasovuranların mövcudluğu ilə;

- arxa yan tərəf qanadlarının beşbucaqlı yuvalarında və xarici, çəpinə kəsiyə malik olan 2 böyük aşağı havaqəbuledicilərin yerləşdirilməsi ilə;

- tağşəkilli pəncələre malik olan, yan səthləri içəriyə doğru çəpləşdirilmiş yuxarı və aşağı kəndarları axarlı formada yerinə yetirilmiş 2 qapının mövcudluğu ilə;

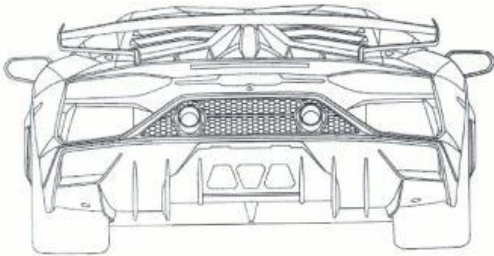

Fig. 1.6

- 2 arxa görünüş güzgülərinin altıbucaqlı prizmavarı şəkildə, kəsik vasitəsi ilə dəyirmiləşdirilmiş, qapıların yuxarı kəndarlarının düz dayaqlarında yerləşdiril-

məsi ilə; avtomobilin gövdəsinin yan tərəf qapılarının altındakı sahələrin, qapıların aşağı kəndarlarında quraşdırılmış, aerodinamik pəzşəkilli seqmentlər formasında yerinə yetirilməsi ilə;

- aerodinamik pəzşəkilli seqmentlərin sonluq hissəsinin "qaranquş quyruğu" na bənzər, qırıq-qırıq səthə malik olan və yuxarıya doğru uzadılmış, havaqəbuledicisi ilə qovuşan formada yerinə yetirilməsi ilə;

**“Sənayə nümunələrinin beynəlxalq qeydiyyatı haqqında” Haqq müqaviləsinin Cenevrə aktı çərçivəsində Azərbaycan Respublikasında qorunan sənayə nümunələri barədə məlumatlar**

**Сведения о международной регистрации промышленных образцов, охраняемых в Азербайджанской Республике в рамках Женевского акта Гаагского соглашения “О международной регистрации промышленных образцов”**

(11) DM/211 139

(15) 14.06.2019

(22) 14.06.2019

(28) 3

(51) 02-02

(73) Steffie Johanna Catharina Antonia Christiaens, Broekhuizerweg 24A, 5866 BA Swolgen (NL)

(72) Steffie Christiaens, Broekhuizerweg 24A, 5866 BA, Swolgen, NL

(54) 1. Köynək; 2. Köynək dəsti; 3. T-shirt / 1. Рубашка; 2. Комплект рубашек; 3. Футболка

(45) 20.11.2020

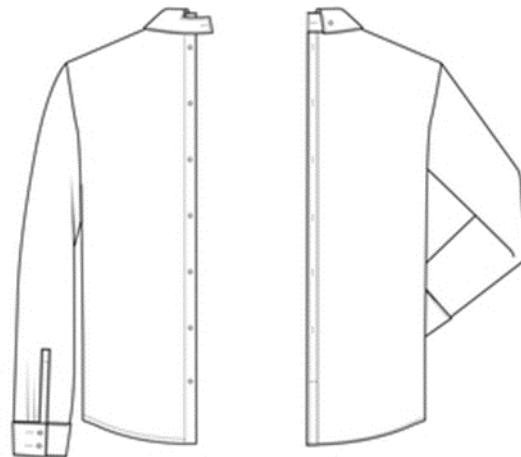
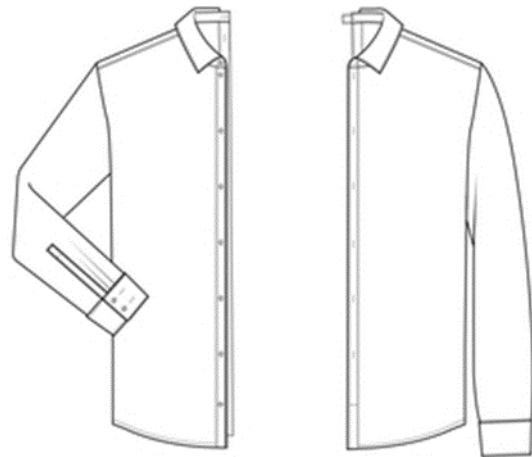

**“Sənaye nümunələrinin beynəlxalq qeydiyyatı haqqında” Haaqa müqaviləsinin  
Cenevrə aktı çərçivəsində Azərbaycan Respublikasında qorunan sənaye nümunələri  
barədə məlumatlar**

02-02 - 02-04

Bülleten № 11. 30.11.2020

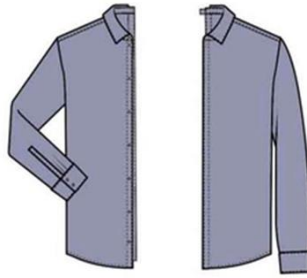
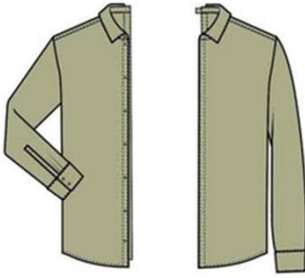

(51) 02-04

(73) Valentino S.p.A, Via Turati 16/18, I-20121 Milano (IT)

(72) Jacopo Venturini, c/o Valentino S.p.A. Via Turati 16/18, I-20121, Milano, IT

(54) 1. Ayaqqabı / 1. Обувь

(45) 20.11.2020



(11) DM/211 175

(15) 03.11.2020

(22) 03.11.2020

(28) 1

Сведения о международной регистрации промышленных образцов, охраняемых в Азербайджанской Республике в рамках Женевского акта Гаагского соглашения "О международной регистрации промышленных образцов"

Бюллетень №11. 30.11.2020

02-04 – 14-02

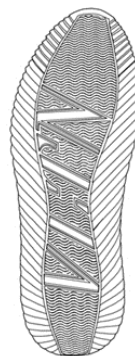

(11) DM/211 021

(15) 15.11.2019

(22) 15.11.2019

(28) 1

(51) 14-02

(73) Mikhail Kirillov, ul. Fevralskaya, d. 10/27, kv. 61, RU-142116 Podolsk (RU)

(72) Mikhail Yurievich Kirillov, ul. Fevralskaya, d. 10/27, kv. 61, RU-142116, Podolsk, RU

(54) 1. Kriptoalyuta üçün aparat formalı pul kisəsi / 1. Аппаратный кошелек для криптовалюты.

(45) 06.11.2020





**“Sənaye nümunələrinin beynəlxalq qeydiyyatı haqqında” Haaqa müqaviləsinin Cenevrə aktı çərçivəsində Azərbaycan Respublikasında qorunan sənaye nümunələri barədə məlumatlar**

14-02 – 21-03

Bülleten № 11. 30.11.2020

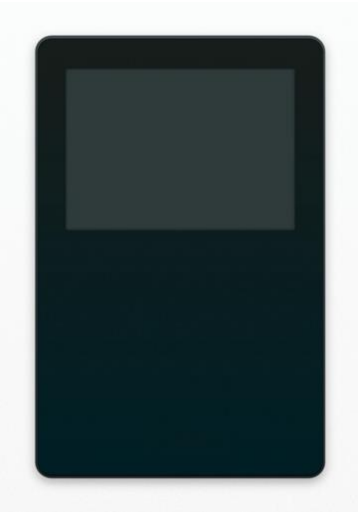

- (11) DM/210 620  
(15) 03.07.2020  
(22) 03.07.2020  
(28) 2  
(51) 21-03  
(73) iiRcade, Inc., 5250 Old Orchard Rd., Suite 300, 60077 Skokie, IL (US)  
(72) Jong-Wook Shin, 2200 Birchwood Ave, 60091, Wilmette, IL, US  
(54) 1.-2. Oyun terminalı / 1.-2. Игровой терминал  
(45) 16.10.2020

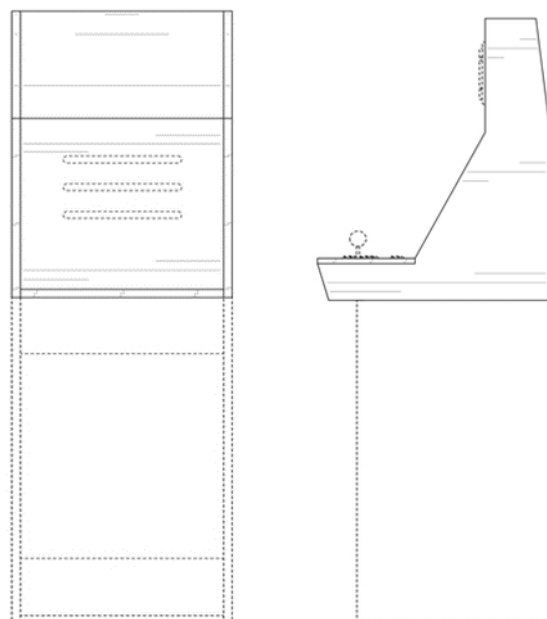
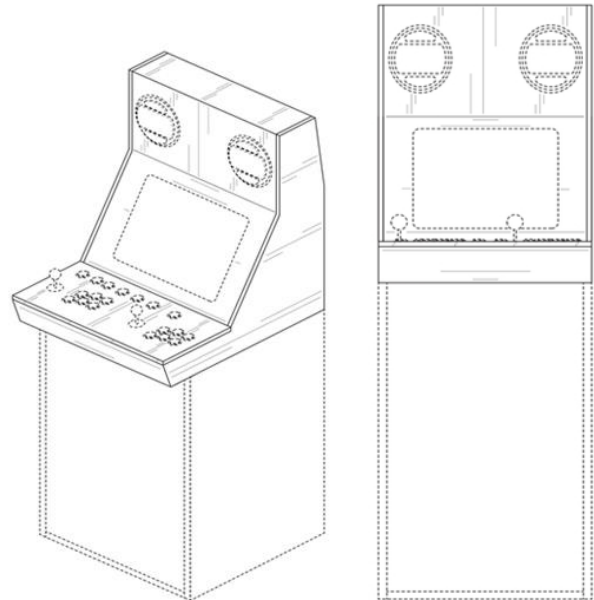

Сведения о международной регистрации промышленных образцов, охраняемых в Азербайджанской Республике в рамках Женевского акта Гаагского соглашения  
“О международной регистрации промышленных образцов”

Бюллетень №11. 30.11.2020

21-03 – 21-03



**“Sənaye nümunələrinin beynəlxalq qeydiyyatı haqqında” Haqa müqaviləsinin  
Cenevrə aktı çərçivəsində Azərbaycan Respublikasında qorunan sənaye nümunələri  
barədə məlumatlar**

21-03 – 24-04

Bülleten № 11. 30.11.2020

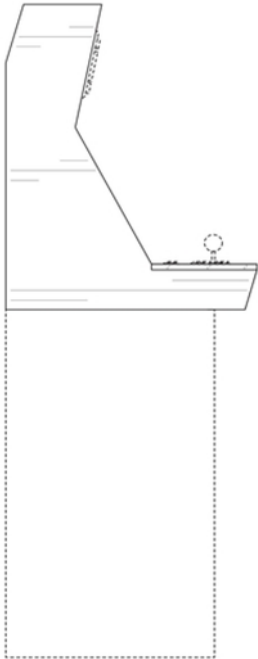

(11) DM/208 887

(15) 04.05.2020

(22) 04.05.2020

(28) 2

(51) 24-04

(73) Neutec Ilac San Tic AŞ, Yıldız Teknik Üniversitesi Davutpaşa Kampüsü Teknoloji Geliştirme Bölgesi D1 Blok Kat 3 Esenler, 34220 İstanbul (TR)

(72) Mahmut Bilgiç, General Ali Rıza Gürcan Cad. Merter İş Merkezi Bağımsız Bölüm No: 2/13 Merter-Güngören, İstanbul, TR

(54) 1.-2. Inqalasiya üçün cihaz / 1.-2. Ингаляционное устройство

(45) 06.11.2020

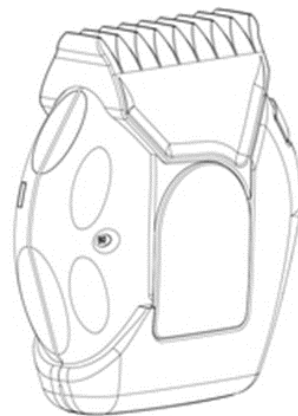
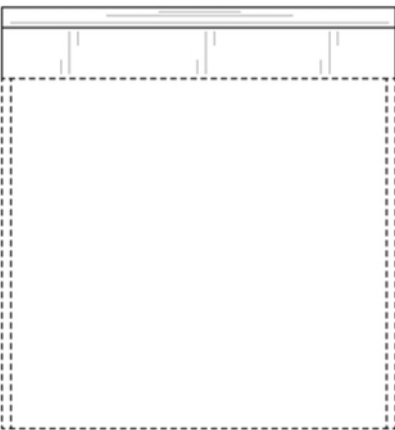
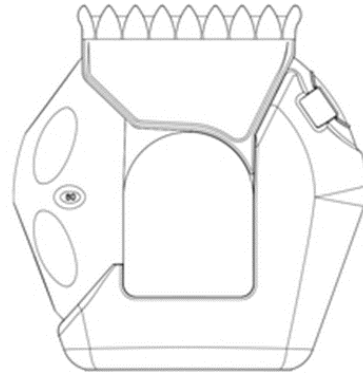
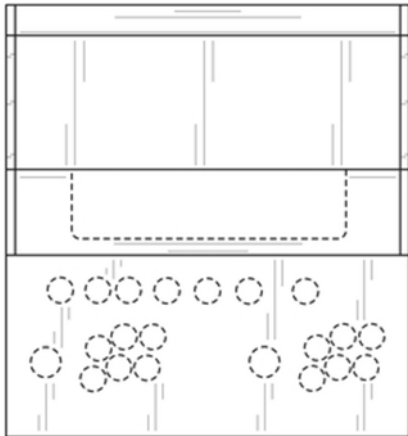

Сведения о международной регистрации промышленных образцов, охраняемых в Азербайджанской Республике в рамках Женевского акта Гаагского соглашения "О международной регистрации промышленных образцов"

Бюллетень №11. 30.11.2020

24-04 – 24-04

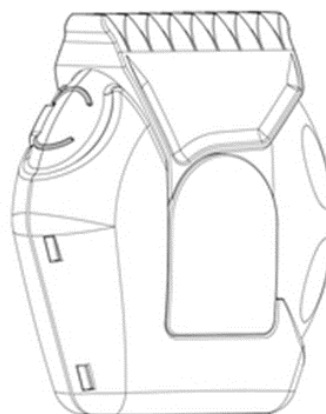
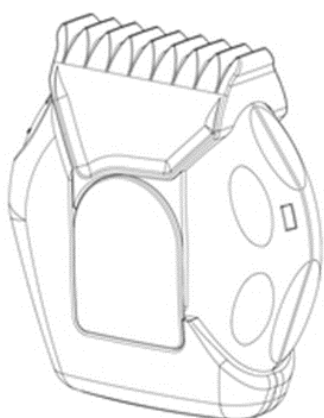
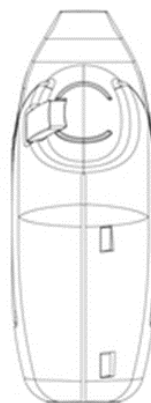
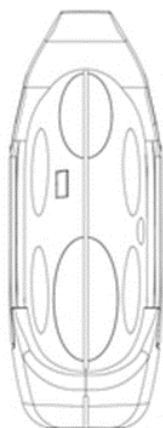
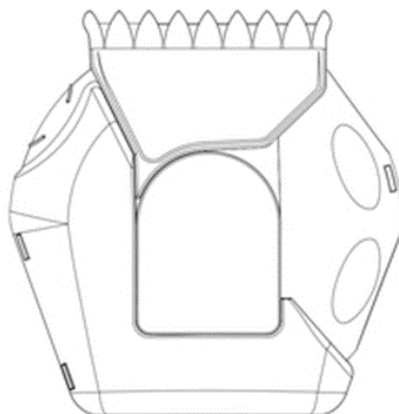
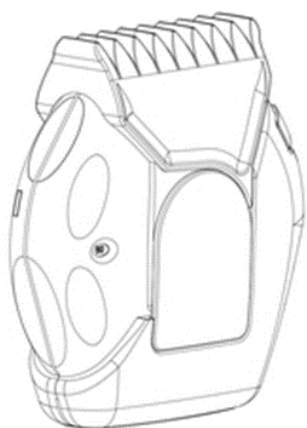

**“Sənaye nümunələrinin beynəlxalq qeydiyyatı haqqında” Haaqa müqaviləsinin Cenevrə aktı çərçivəsində Azərbaycan Respublikasında qorunan sənaye nümunələri barədə məlumatlar**

24-04 – 24 -04

Bülleten № 11. 30.11.2020

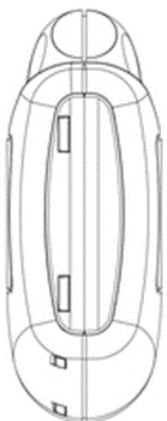
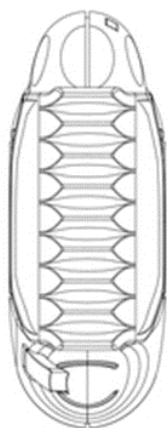
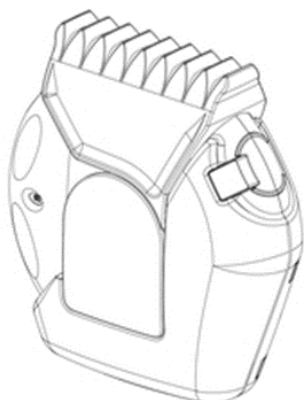

Сведения о международной регистрации промышленных образцов, охраняемых в Азербайджанской Республике в рамках Женевского акта Гаагского соглашения "О международной регистрации промышленных образцов"

Бюллетень №11. 30.11.2020

24-04 – 26-06



---

(11) DM/210 633  
(15) 19.12.2019  
(22) 19.12.2019  
(28) 3  
(51) 26-06  
(73) Strands Group AB, Hagalundsvägen, 51172 Fritsla (SE)  
(72) Strands Fordonskomponenter AB, Hagalundsvägen, 51172, Fritsla, SE  
(54) 1.-3. Sonsuz linzalı nəqliyyat vasitələri üçün LED işığı / 1.-3. Светодиодное рабочее освещение для автомобилей с линзой бесконечности  
(45) 16.10.2020

**“Sənaye nümunələrinin beynəlxalq qeydiyyatı haqqında” Haaqa müqaviləsinin  
Cenevrə aktı çərçivəsində Azərbaycan Respublikasında qorunan sənaye nümunələri  
barədə məlumatlar**

26- 06 – 28- 02

Bülleten № 11. 30.11.2020



(11) DM/211 007  
(15) 09.04.2020  
(22) 09.04.2020  
(28) 1

Сведения о международной регистрации промышленных образцов, охраняемых в Азербайджанской Республике в рамках Женевского акта Гаагского соглашения "О международной регистрации промышленных образцов"

Бюллетень №11. 30.11.2020

28-02 – 28-02

(51) 28-02

(73) Da-in Park, (Ganseok-dong) 1st floor, 21, Juan-ro 241beon-gil, Namdong-gu, 21506 Incheon (KR)

(72) Da-in Park, (Ganseok-dong) 1st floor, 21, Juan-ro 241beon-gil, Namdong-gu, 21506, Incheon, KR

(54) 1. Sabun / 1. Мыло

(45) 06.11.2020

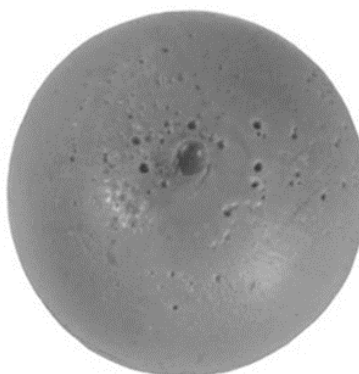
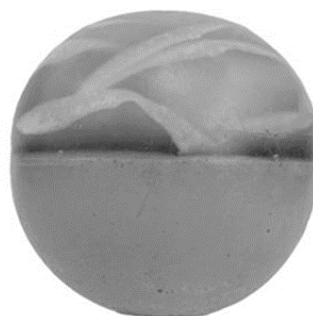



# G Ö S T Ə R İ C İ L Ə R

## SƏNAYE NÜMUNƏLƏRİ PATENTLƏRİNİN GÖSTƏRİCİLƏRİ

### SAY GÖSTƏRİCİSİ

Patentin nömrəsi	SNBT
S 2020 0025	12/08
S 2020 0026	21/01
S 2020 0027	12/08
S 2020 0028	09/01

### SİSTEMATİK GÖSTƏRİCİSİ

SNBT	Patentin nömrəsi
12/08	S 2020 0025
21/01	S 2020 0026
12/08	S 2020 0027
09/01	S 2020 0028

### PATENT VERİLƏN İDDİA SƏNƏDLƏRİNİN SAY GÖSTƏRİCİSİ

İddia sənədin nömrəsi	Patentin nömrəsi
S2018 0015	S 2020 0028
S2018 3078	S 2020 0027
S2019 0013	S 2020 0025
S2019 0014	S 2020 0026

**СВЕДЕНИЯ О ПАТЕНТАХ, ВНЕСЁННЫХ В ГОСУДАРСТВЕННЫЙ РЕЕСТР  
ПРОМЫШЛЕННЫХ ОБРАЗЦОВ АЗЕРБАЙДЖАНСКОЙ РЕСПУБЛИКИ**

---

(11) S 2020 0028      (21) S 2018 0015  
(51) 09-01            (22) 24.04.2018

- Выполнением бутылки из прозрачного стекла

(44) 30.12.2019

(71)(73) Малое предприятие "Günel-3"  
(AZ)

(72) Алиев Эльшан Фидаил оглы (AZ)

(54) БУТЫЛКА

(57) Представленный образец «Бутылка» характеризуется следующей совокупностью существенных признаков:



- Выполнением плечиков наклонными с округловыпуклым сопряжением с корпусом

- Составом композиционных элементов: горловина с венчиком, корпус с плечиками, доньшко



- Выполнением венчика резьбовым



- Выполнением доньшка плоской круглой формы с радиальными рисками по окружности и небольшим сферическим углублением в центральной части.



- Выполнением корпуса в виде усечённого конуса, суженного книзу



(11) S 2020 0027 (21) S 2018 3078  
(51) 12-08 (22) 07.09.2018

(44) 31.10.2019

(31) 201830088808.9

(32) 09.03.2018

(33) CN

(71)(73) ЧЕРИ АУТОМОБАЙЛ КО., ЛТД  
(CN)

(72) ЫМ, СТИВ (CN)

(74) Якубова Тура Адинаевна (AZ)

(54) АВТОМОБИЛЬ

(57) Представленный промышленный образец «Автомобиль» характеризуется следующими существенными признаками:



наличием трехобъемного четырехдверного кузова и колес, расположенных в арочных нишах кузова; (диски колёс не являются объектом охраны)

наличием в передней части кузова капота, фар, переднего бампера и решетки радиатора;



наличием в задней части кузова крышки багажника, заднего бампера и задних фонарей;

наличием на боковых сторонах кузова дверей с ручками и окнами, а также зеркал заднего вида;

выполнением фар продолговатой клиновидной формы с волнообразной внутренней боковой кромкой;



выполнением решетки радиатора в виде трапециевидных верхней и нижней частей, визуально разделенных горизонтальной перекладиной с овальной областью под эмблему в средней части;

выполнением переднего бампера с трапециевидным вырезом в нижней части под воздухозаборное отверстие, трапециевидным вырезом в верхней части под решетку радиатора, а также расположенными по бокам четырехугольными областями под осветительный прибор;

выполнением заднего бампера с трапециевидными вырезами в верхней нижней частях;



наличием под задним бампером расположенных по бокам и в центре продолговатых осветительных приборов;



выполнением задних фонарей на основе треугольной формы с волнообразной нижней кромкой, визуалью соединенных горизонтальной перекладкой с овальной областью под эмблему в средней части.

(11) S 2020 0025 (21) S 2019 0013  
(51) 12-08 (22) 30.01.2019

(44) 29.11.2019

(31) 005518990-0001  
(32) 31.07.2018  
(33) EM

(71)(73) АУТОМОБИЛИ ЛАМБОРГИНИ

С.ПИ.ЭЙ (IT)

(72) Митя Боркерт (IT)

(74) Эфендиев Вагиф Фируз оглы (AZ)

(54) АВТОМОБИЛЬ

(57) Заявляемый промышленный образец «Автомобиль» характеризуется:

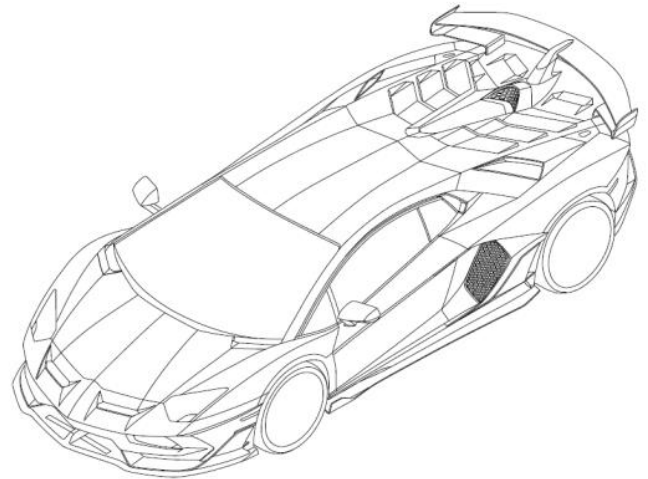

- составом основных формообразующих элементов: корпуса, колес и дополнительных аэродинамических элементов;

- выполнением корпуса типа «купе» с составом композиционных элементов: переднего и заднего бамперов, крышки багажника, лобового стекла, крыши салона, крышки моторного отсека, дверей, 2-х боковых зеркал заднего вида, боковых крыльев, воздухозаборников, 2-х выхлопных труб, фар, боковых габаритных и задних сигнальных фонарей;

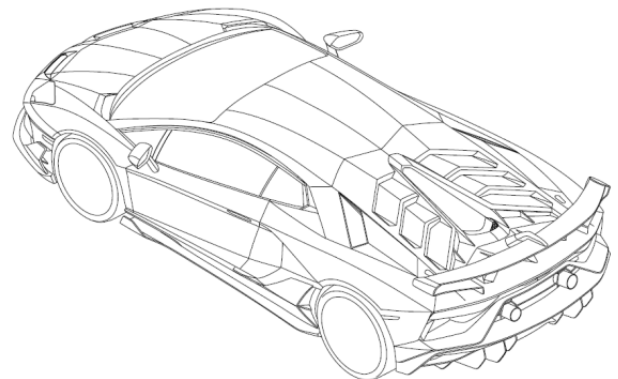

- выполнением дополнительных аэродинамических элементов в виде антикрыла (спойлера), воздуховодов.

**Отличающийся:**

- выполнением переднего бампера в виде полукруглого сегмента сложной обтекаемой формы, наклонным сверху и загнутым назад к боковым крыльям корпуса;

- выполнением переднего бампера с 2-мя симметричными трапецидальными сквозными нишами воздуховодов на его верхней поверхности;

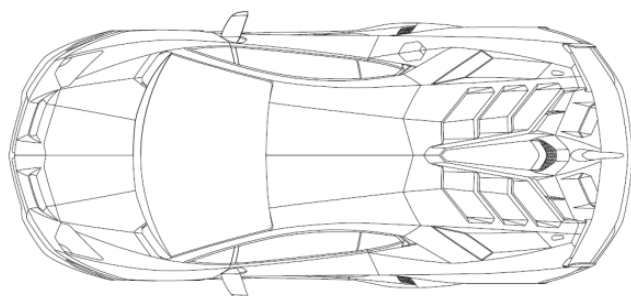

- выполнением пространства под бампером: с прямым крылом сплиттера, поддерживаемого трапецидально изогнутой широкой полосой;

- выполнением изогнутой широкой полосы, загибающейся внахлест на боковые стороны бампера; ломанная плоскость хвостовика полосы выполнена в форме «ласточкиного хвоста» и образует аэродинамические щели с поверхностью бампера;

- выполнением передней крышки корпуса, как продолжение бампера, с фронтальной носовой частью, наклонённой под небольшим отрицательным углом;

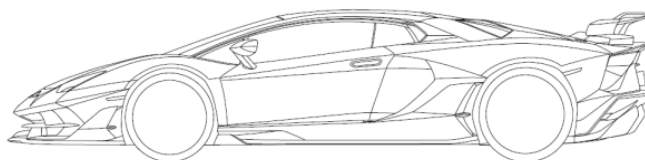

- выполнением поверхности капота с ломаной плоскостью, с пятью линиями изгибов;

- выполнением передних боковых крыльев с пятиугольными фарами, которые

клинообразно вытянуты и повторяют форму крыльев;

- выполнением фронтальных поверхностей крыши салона и крышки моторного отсека с ломанными плоскостями, с тремя линиями изгибов;

- выполнением крышки моторного отсека поделенной на 2-е части геометрической фигурой в форме буквы "Y", утопленной в тело крышки;

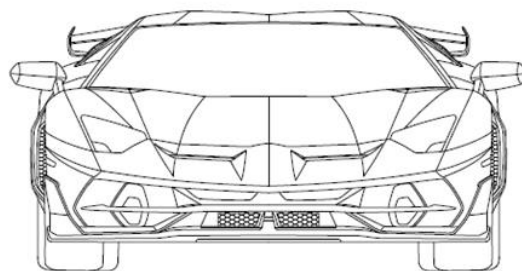

- выполнением расположенных по обе части от середины крышки 6-ти симметрично расположенных широких изогнутых вентиляционных жалюзи, размещенных ступенчато, одно за другим;

- выполнением в призматическом основании Г-образного кронштейна вентиляционного элемента с ячеистой сеткой;

- выполнением антикрыла (спойлера) закрепленным на крышке моторного отсека с помощью центрального Г-образного наклонного кронштейна и боковых широкополосовых S-образных кронштейнов;

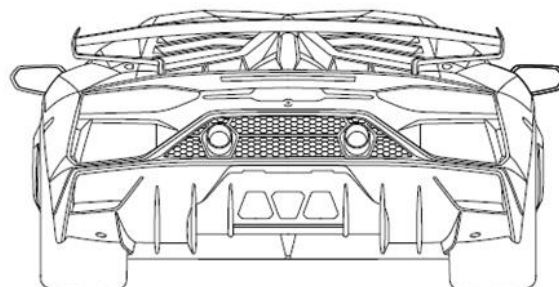

- выполнением задней торцовой части кормы автомобиля со следующими композиционными элементами:

- 5-ти угольными воздуховодами по краям;

- широкой ячеистой сеткой диффузора трапецеидально окаймленной широкой полосой, переходящей к боковым крыльям;

- нижней части кормы автомобиля с аэродинамическими элементами воздуховодами, вертикальными ребрами и гнутыми элементами;

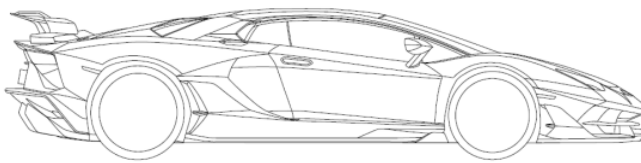

- двумя сигнальными фонарями по краям, с пятиугольным очертанием и горизонтально вытянутыми;

- выполнением 2-х круглых выхлопных патрубков смонтированными высоко, в поле диффузора;

- выполнением на корпусе автомобиля 2-х утопленных призматических воздухозаборников перед задними стойками крыши салона, 2-х призматических выдвигающихся воздухозаборников сзади стоек крыши салона;

- выполнением 2-х больших нижних воздухозаборников, в пятиугольных нишах сзади боковых крыльев и имеющими косой срез снаружи»;

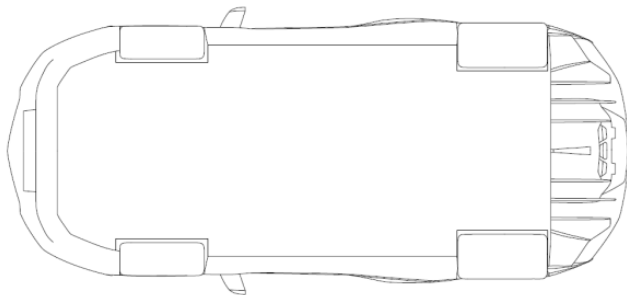

- выполнением 2-х дверей с аркообразными окнами, с боковыми поверхностями скошенными во внутрь, и с

верхним и нижним порогами обтекаемой формы;

- выполнением 2-х зеркал заднего вида в виде шестиугольных призм, усеченных со скруглением, и, смонтированных на прямых стойках, на верхних порогах дверей;

- выполнением боковых поддверных пространств корпуса автомобиля в виде аэродинамических клинообразных сегментов, смонтированных под нижними порогами дверей;

- выполнением хвостовой части аэродинамических клинообразных сегментов в форме «ласточки хвоста» с ломаной поверхностью и продолженными вверх, внахлест на воздухозаборник.

(11) S 2020 0026  
(51) 21-01

(21) S 2019 0014  
(22) 30.01.2019

(44) 29.11.2019

(31) 005518990-0001  
(32) 31.07.2018  
(33) EM

(71)(73) АУТОМОБИЛИ ЛАМБОРГИНИ  
С.Пи.Эй. (IT)

(72) Митя Боркерт (IT)

(74) Эфендиев Вагиф Фируз оглы (AZ)

(54) УМЕНЬШЕННЫЙ МАКЕТ АВТОМОБИЛЯ

(57) Заявляемый промышленный образец «Уменьшенная макет автомобиля» характеризующийся:

- составом основных формообразующих элементов: корпуса, колес и дополнительных аэродинамических элементов;

- выполнением корпуса типа «купе» с составом композиционных элементов:

переднего и заднего бамперов, передней крышки корпуса, лобового стекла, крыши салона, задней крышки моторного отсека, 2-х дверей, 2-х боковых зеркал заднего вида, боковых крыльев, воздухозаборников, вых-

лопных труб, фар, боковых габаритных и задних сигнальных фонарей;

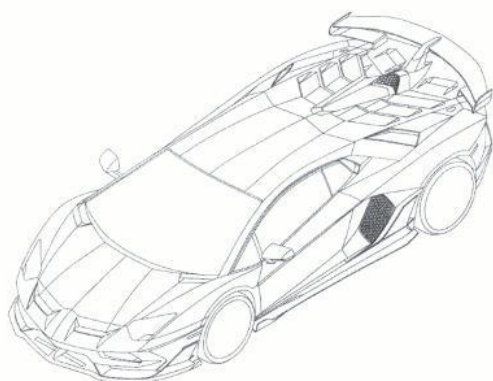

Fig. 1.1

- выполнением дополнительных аэродинамических элементов в виде сплиттера, обратного крыла(спойлера), воздухозаборников, ребер;

**Отличающийся:**

- выполнением переднего бампера в виде полукруглого сегмента сложной обтекаемой формы, наклонным сверху и загнутым назад к боковым крыльям корпуса;  
 - выполнением переднего бампера с 2-мя симметричными трапецидальными сквозными нишами воздухопроводов на его верхней поверхности;

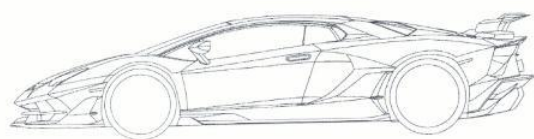

Fig. 1.4

- выполнением пространства под бампером с прямым крылом сплиттера, поддерживаемого трапецидально изогнутой широкой полосой;

- выполнением изогнутой широкой полосы, загибающейся внахлест на боковые стороны бампера; ломанная плоскость хвостовика полосы выполнена в форме «ласточкиного хвоста» и образует

аэродинамические щели с поверхностью бампера;

- выполнением передней крышки корпуса, как продолжение бампера, с фронтальной носовой частью, наклонённой под небольшим отрицательным углом;

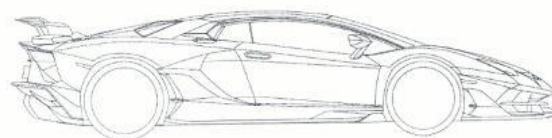

Fig. 1.7

- выполнением поверхности капота с ломаной плоскостью, с пятью линиями изгибов;

- выполнением передних боковых крыльев с пятиугольными фарами, которые клинообразно вытянуты и повторяют форму крыльев;

- выполнением фронтальных поверхностей крыши салона и крышки моторного отсека с ломанными плоскостями, с тремя линиями изгибов;

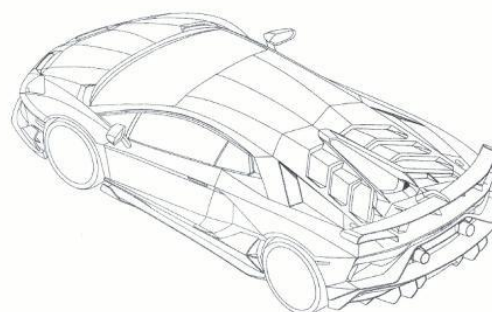

Fig. 1.2

- выполнением крышки моторного отсека поделенной на 2-е части геометрической фигурой в форме буквы "Y", утопленной в тело крышки;

- выполнением расположенных по обе части от середины крышки 6-ти симметрично расположенных широких изогнутых вентиляционных жалюзи, размещенных ступенчато, одно за другим;

- выполнением в призматическом основании Г-образного кронштейна вентиляционного элемента с ячеистой сеткой;



- выполнением антикрыла закрепленным на крышке моторного отсека с помощью центрального Г-образного наклонного кронштейна и боковых широко-полосовых S-образных кронштейнов;
- выполнением задней торцевой части кормы автомобиля со следующими композиционными элементами:

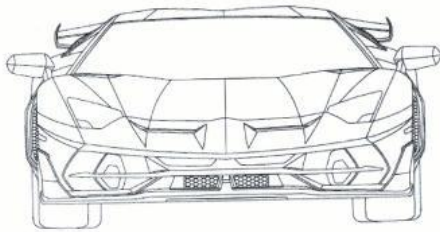

Fig. 1.5

- 5-ти угольными воздуховодами по краям;
- широкой ячеистой сеткой диффузора, трапецеидально окаймленной широкой полосой, переходящей к боковым крыльям;
- нижней части кормы автомобиля с аэродинамическими элементами в виде воздухопроводов, вертикальными ребрами и гнутыми элементами;

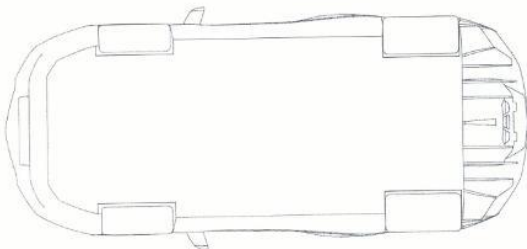

Fig. 1.8

- двумя сигнальными фонарями по краям, с пятиугольным очертанием и горизонтально вытянутыми;
- выполнением 2-х круглых выхлопных патрубков смонтированными высоко, в поле диффузора;
- выполнением на корпусе автомобиля 2-х утопленных призматических воздухозаборников перед задними стойками крыши

салона, 2-х призматических выдвигающихся воздухозаборников сзади стоек крыши салона;

- выполнением 2-х больших нижних воздухозаборников в пятиугольных нишах задних боковых крыльев и имеющими косой срез снаружи»;

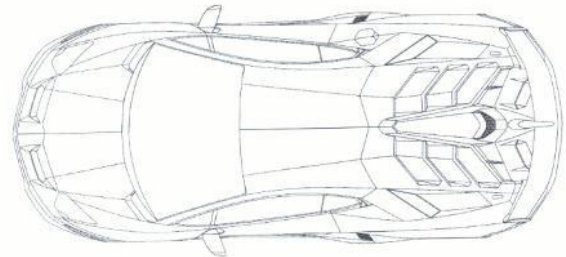

Fig. 1.3

- выполнением 2-х дверей с аркообразными окнами, с боковыми поверхностями скошенными во внутрь, и с верхним и нижним порогами обтекаемой формы;

- выполнением 2-х зеркал заднего вида в виде шестиугольных призм, усеченных со скруглением, и смонтированных на прямых стойках, на верхних порогах дверей;

- выполнением боковых поддверных пространств корпуса автомобиля в виде аэродинамических клинообразных сегментов, смонтированных под нижними порогами дверей;

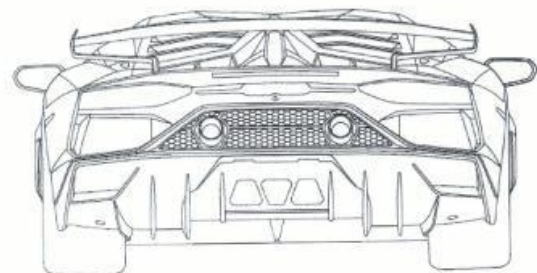

Fig. 1.6

- выполнением хвостовой части аэродинамических клинообразных сегментов

## ПАТЕНТЫ НА ПРОМЫШЛЕННЫЕ ОБРАЗЦЫ

21-01 – 21-01

Бюллетень № 11. 30.11.2020

---

тов в форме «ласточкиного хвоста» с  
ломаной поверхностью, и, продолженными  
вверх, внахлест на воздухозаборники;

---

# УКАЗАТЕЛИ

## УКАЗАТЕЛИ ПАТЕНТОВ НА ПРОМЫШЛЕННЫЕ ОБРАЗЦЫ

### НУМЕРАЦИОННЫЙ УКАЗАТЕЛЬ

Номер патента	МКПО
S 2020 0025	12/08
S 2020 0026	21/01
S 2020 0027	12/08
S 2020 0028	09/01

### СИСТЕМАТИЧЕСКИЙ УКАЗАТЕЛЬ

МКПО	Номер патента
12/08	S 2020 0025
21/01	S 2020 0026
12/08	S 2020 0027
09/01	S 2020 0028

### НУМЕРАЦИОННЫЙ УКАЗАТЕЛЬ ЗАЯВОК, ПО КОТОРЫМ ВЫДАНЫ ПАТЕНТЫ

Номер заявки	Номер патента
S2018 0015	S 2020 0028
S2018 3078	S 2020 0027
S2019 0013	S 2020 0025
S2019 0014	S 2020 0026

# BİLDİRİŞLƏR ИЗВЕЩЕНИЯ

## Əmtəə nişanı sahibinin adının və ünvanının dəyişilməsi Изменение наименования и адреса владельца товарного знака

(111) Qeydiyyatın nömrəsi  Номер регистрации	(210) İddia sənədinin nömrəsi  Номер заявки	(771) Əmtəə nişanı sahibinin adı  Имя владельца товарного знака	(730) Əmtəə nişanı sahibinin yeni adı  Новое имя владельца товарного знака
N 950203	0245	KRAFTCENERAL FUDS, İNK.. Delaver Ştatını Korporasiyası, A.B.Ş. , Kraft Court, Glenview İllinois, 60025 U.S.A.	Kraft Foods Group Brands LLC , 200 E. Randolph St., Chicago, IL 60601, United States of America 26.10.2030
N 950208	0237	KRAFTCENERAL FUDS, İNK.. Delaver Ştatını Korporasiyası, A.B.Ş. , Kraft Court, Glenview İllinois, 60025 U.S.A.	Kraft Foods Group Brands LLC , 200 E. Randolph St., Chicago, IL 60601, United States of America 26.10.2030
N 970341	2493-ПРТ	SHARP KABUSHİKİ KAİSHA, həmçinin SHARP CORPORATION kimi ticarət edən , Osaka, Yaponiya	SHARP KABUSHİKİ KAİSHA, həmçinin SHARP CORPORATION kimi ticarət edən , 1 Takumi-cho, Sakai-ku, Sakai City, Osaka 590- 8522 Japan 20.06.2029
N 970644	1728-ПРТ	CANDY S.p.A. , Monsa (Milan), İtaliya	CANDY S.p.A. , Via Missori, 8, 20900, Monza, Monza e Brianza, Italy 11.06.2030
N 980468	695-ПРТ	SEIKO HOLDINGS KABUSHIKI KAISHA (trading as Seiko Holdings Corporation)	SEIKO HOLDINGS KABUSHIKI KAISHA (trading as Seiko Holdings Corporation) , 5-11, Ginza 4-chome Chuo-ku Tokyo Japan 06.06.2030
N 980533	1465/1469- ПРТ	UNCLE BEN'S INC , Delaver Ştatının Korporasiyası, ABŞ	Mars, Incorporated , 6885 Elm Street McLean, VA 22101-3883 U.S.A. 12.04.2030
N 981656	95.1402	SOREMARTEC S.A , Findel Business Center, Complexe B, Rue de Trèves, L-2632 Findel, Luxembourg	SOREMARTEC S.A , 16, ROUTE DE TRÈVES, L-2633 SENNINGERBERG, LUXEMBOURG 03.04.2025
N 2000 1131	2944-ПРТ	KONICA MINOLTA HOLDINGS, INC. , 2-7-2, Marunouchi, Chiyoda- ku, Tokyo, Japan	KONICA MINOLTA INC. , 2-7-2, Marunouchi, Chiyoda-ku, Tokyo, Japan 01.09.2030
N 2001 0374	2000 0352	International Whisky Company Limited. , 19/20 Grosvenor Street, London W1X 9FD, İngiltərə	International Whisky Company Limited. , Valan Group, Malta House 4th Floor, 36-38 Piccadilly, London W1J 0DP 23.06.2030
N 2001 0395	2000 0638	NEW ZEALAND DAIRY BOARD , Pastoral House, 25 The Terrace, Wellington, Zelandiya.	Fonterra Brands (Singapore) PTE Limited", a Singaporean company ,

			182 Cecil Street, #15-01 Frasers Tower, Singapore 069547 23.11.2030
N 2008 1122	2007 0782	Tikkurila Oyj , Kuninkaalantie 1, 01300 Vantaa, Finland	Tikkurila Oyj , Heidehofintie 2, 01300 Vantaa, Finland 22.06.2027
N 2009 1373	2008 1196	Tikkurila Oyj , Kuninkaalantie 1, 01300 Vantaa, Finland	Tikkurila Oyj , Heidehofintie 2, 01300 Vantaa, Finland 06.08.2028
N 2009 1374	2008 1197	Tikkurila Oyj , Kuninkaalantie1, 01300 Vantaa, Finland	Tikkurila Oyj , Heidehofintie 2, 01300 Vantaa, Finland 06.08.2028
N 2012 0221	2010 1336	New Zealand Milk Brands Limited (A New Zealand Company) , 9 Princes Street, Auckland, New Zealand	New Zealand Milk Brands Limited (A New Zealand Company) , 109 Fanshawe Street, Auckland 1010, New Zealand 25.11.2030
N 2013 0027	2010 0867	ALDO GROUP INTERNATIONAL AG , Lindenstrasse 8, 6340 Baar, ZG, Switzerland	ALDO GROUP INTERNATIONAL AG , Schochenmuehlestrasse 6, 6340 Baar, ZG, Switzerland 16.08.2030
N 2013 0322	2011 1721	Blaupunkt Brand Management GmbH , Willy-Brandt-Platz 2, D-12529 Schönefeld, Germany	BMC Brand Management Consulting GmbH (i.L.) , Ludwig-Ganghofer-Strasse 6, 82031 Grünwald, Germany 29.11.2021
N 2014 1139	2014 00379	"CASPI-MARINE TECHNOLOGIES" Məhdud Məsuliyyətli Cəmiyyəti , AZ0111, Abşeron rayonu, Aşağı Güzdək qəsəbəsi	"CMT GROUP" Məhdud Məsuliyyətli Cəmiyyəti , AZ0111, Abşeron rayonu, Aşağı Güzdək qəsəbəsi 08.06.2024
N 2015 0542	2014 30759	Qatar Airways (Q.C.S.C.) , P.O Box 22550, Doha, Qatar	Qatar Airways Group (Q.C.S.C.) , P.O Box 22550, Doha, Qatar 28.01.2024
N 2016 0572	2016 00128	"CASPI-MARINE TECHNOLOGIES" Məhdud Məsuliyyətli Cəmiyyəti , AZ0111, Abşeron rayonu, Aşağı Güzdək Qəsəbəsi	"CMT GROUP" Məhdud Məsuliyyətli Cəmiyyəti , AZ0111, Abşeron rayonu, Aşağı Güzdək qəsəbəsi 01.03.2026
N 2016 1357	2016 32733	BOTTEGA VENETA SA , Via Industria 19, 6814 CADEMPINO, Switzerland	LUXURY GOODS INTERNATIONAL (L.G.I.) SA , Via Industria, 6814 Cadempino, Switzerland 03.02.2026

## Əmtəə nişanına dair hüquqların verilməsi barədə müqavilələrin qeydiyyatı

### Регистрация договора о передаче прав на товарный знак

(111) Qeydiyyat nömrəsi  Номер регистрации	(210) İddia sənədinin nömrəsi  Номер заявки	(771) Əmtəə nişanı sahibinin adı  Имя владельца товарного знака	(730) Əmtəə nişanının yeni sahibinin adı  Имя нового владельца товарного знака	(580) Müqavilənin tarixi və qeydiyyat №-si  Дата и № регистрации договора
N 2017 0776	2016 33241	NeoStrata Company, Inc., a Delaware corporation , 307 College Road East, Princeton, New Jersey 08540, USA	Johnson & Johnson , One Johnson & Johnson Plaza, New Brunswick, NJ 08933, United States of America (US)	2020/073 və 05.11.2020
N 2010 0485	2009 0819	Genzyme Corporation, (a Massachusetts Corporation) , 500 Kendall Street, Cambridge, Massachusetts 02142, USA	Baxter International Inc , One Baxter Parkway, Deefield, Illinois 60015, United States of America (US)	2020/074 və 05.11.2020
N 2015 0052	2013 30580	Celgene Corporation , 86 Morris Avenue, Summit, NJ 07901, U.S.A.	AMGEN (EUROPE) GMBH , Suurstoffi 22, 6343 Risch-Rotkreuz, Switzerland	2020/072 və 04.11.2020
N 2017 0057	2016 00916	Mehtiyev Yaşar Fehruz oğlu , AZ 1018, Bakı şəhəri, Xətai rayonu, Pivə zavodu, ev 54 A	"QOÇ ƏT" Kəndli Fermer Təsərrüfatı Məhdud Məsuliyyətli Cəmiyyəti , AZ1130, Bakı şəhəri, Binəqədi rayonu, Cəfər Xəndan küçəsi, ev 36, Məhəllə 3066	2020/070 və 02.11.2020
N 2019 1064	2019 00025	Ağayev Çingiz Hüseyn oğlu , AZ 1054, Bakı şəhəri, Binəqədi rayonu, M.Rəsulzadə ŞTQ, İlham Hacıyev (Rəsulzadə qəsəbəsi), ev 16V	"Ceysan Tekstil" Məhdud Məsuliyyətli Cəmiyyəti , AZ1054, Bakı şəhəri, Binəqədi rayonu, Azadlıq prospekti ev 156, mənzil 2	2020/069 və 02.11.2020
N 2017 1194	2017 00277	"Azərsun Holding" Məhdud Məsuliyyətli Cəmiyyəti , Bakı şəhəri, Heydər Əliyev prospekti 90	"Bazarstore" Məhdud Məsuliyyətli Cəmiyyəti , AZ1025, Bakı şəhəri, Xətai rayonu, Babək prospekti, ev 1129 məhəllə	2020/071 və 02.11.2020

## Əmtəə nişanının qeydiyyatının qüvvədə olma müddətinin uzadılması

### Продление срока действия регистрации товарного знака

(111) Qeydiyyat nömrəsi  Номер регистрации	(210) İddia sənədinin nömrəsi  Номер заявки	(730) Əmtəə nişanının yeni sahibinin adı  Имя нового владельца товарного знака	(181) Qeydiyyatının qüvvədə olma müddətinin bitdiyi tarix  Дата истечения срока действия регистрации
N 2010 1217	2010 0996	BETA GIDA SANAYI VE TICARET A.Ş., Cemalpaşa Mh. 14 SK, Gülsa Apt. N: 55A, ADANA, TURKEY	14.09.2030

N 2010 1218	2010 0997	BETA GIDA SANAYI VE TICARET A.Ş., Cemalpaşa Mh. 14 SK, Gülsa Apt. N: 55A, ADANA, TURKEY	14.09.2030
N 2010 1213	2010 0992	BETA GIDA SANAYI VE TICARET A.Ş., Cemalpaşa Mh. 14 SK, Gülsa Apt. N: 55A, ADANA, TURKEY	14.09.2030
N 2010 1215	2010 0994	BETA GIDA SANAYI VE TICARET A.Ş., Cemalpaşa Mh. 14 SK, Gülsa Apt. N: 55A, ADANA, TURKEY	14.09.2030
N 2011 0089	2010 1489	“Snejnaya Koroleva” Məhdud Məsuliyyətli Cəmiyyəti , AZ1040, Bakı şəh., Sabunçu r-nu, Bakıxanov ŞTQ, Mustafa Vəkilov küç., ev 7, mən. 24	23.12.2030
N 2012 0649	2011 0190	Samsung Electronics Co., Ltd. (a Korean Corporation) , 416, Maetan-dong, Yeongtong-gu, Suwon-si, Gyeonggi-do, Republic of Korea	14.02.2031
N 2011 1172	2010 1014	Dart Industries Inc. , 14901 S. Orange Blossom Trail, Orlando, Florida 32837 U.S.A.	16.09.2030
N 2012 0094	2010 1304	Diners Club International Ltd. , 2500 Lake Cook Road, Riverwoods, IL 60015, USA	18.11.2030
N 990561	1100/1459-ПPT	Novo Nordisk A/S, Bagsvaerd, Danimarka , Novo Alle, DK-2880 Bagsvaerd, Danimarka.	21.12.2030
N 2012 0372	2010 1364	Vifor (International) AG (Vifor (International) Ltd.) , (Vifor (International) Inc.) Rechenstrasse 37, 9014 St. Gall, Switzerland	01.12.2030
N 2010 1214	2010 0993	BETA GIDA SANAYI VE TICARET A.Ş., Cemalpaşa Mh. 14 SK, Gülsa Apt. N: 55A, ADANA, TURKEY	14.09.2030
N 2012 0647	2011 0188	Samsung Electronics Co., Ltd. (a Korean Corporation) , 416, Maetan-dong, Yeongtong-gu, Suwon-si, Gyeonggi-do, Republic of Korea	14.02.2031
N 2012 0648	2011 0189	Samsung Electronics Co., Ltd. (a Korean Corporation) , 416, Maetan-dong, Yeongtong-gu, Suwon-si, Gyeonggi-do, Republic of Korea	14.02.2031
N 2010 1216	2010 0995	BETA GIDA SANAYI VE TICARET A.Ş., Cemalpaşa Mh. 14 SK, Gülsa Apt. N: 55A, ADANA, TURKEY	14.09.2030
N 2011 1262	2011 0207	“SALVIM” Məhdud Məsuliyyətli Cəmiyyəti , Arch. Makariou III 155 Proteas House, 5-ci mərtəbə, 3026 Limassol, Kipr	16.02.2031
N 2012 0038	2010 1107	BANK OF AMERICA CORPORATION , 100 North Tryon Street Charlotte, North Carolina 28255, USA	14.10.2030
N 950652	1113-ПPT	Qlaxso Qrup Limited , 980 Great West Road, Brentford, Middlesex, TW8 9GS, England	01.07.2030
N 2011 1261	2011 0206	“SALVIM” Məhdud Məsuliyyətli Cəmiyyəti , Arch. Makariou III 155 Proteas House, 5-ci mərtəbə, 3026 Limassol, Kipr	16.02.2031
N 2013 0036	2010 1153	Charak Pharma Private Limited, a company incorporated under the Indian Companies Act , 1956 21, Evergreen Industrial Estate, Shakti Mills Lane, Dr.E.Moses Road, Mahalaxmi, Mumbai-400 011, Maharashtra, India	20.10.2030
N 2011 1249	2010 1467	Anhui Jianghuai Automobile Group Corp., Ltd. , No.176 Dongliu Road, Hefei City, Anhui Province, China	17.12.2030
N 2011 1183	2010 0899	E.I. du Pont de Nemours and Company , 1007 Market Street, Wilmington, DE 19898, U.S.A	25.08.2030
N 2013 0313	2011 1272	McDonald's Corporation a corporation organized and existing under the laws of the State of Delaware , 110 N. Carpenter Street, Chicago, Illinois 60607, U.S.A.	13.09.2031
N 2002 0029	2001 0330	McDonald's Corporation , 110 N. Carpenter Street, Chicago, Illinois 60607, U.S.A.	14.06.2031
N 2002 0028	2001 0331	McDonald's Corporation , 110 N. Carpenter Street, Chicago, Illinois 60607, U.S.A.	14.06.2031
N 2001 0319	2000 0548	Aspen Global Incorporated , GBS Plaza, Cnr. La Salette & Royal Roads, Grand Bay, Mauritius	24.10.2030

N 2012 0221	2010 1336	New Zealand Milk Brands Limited (A New Zealand Company) , 109 Fanshawe Street, Auckland 1010, New Zealand	25.11.2030
N 2001 0395	2000 0638	Fonterra Brands (Singapore) PTE Limited", a Singaporean company , 182 Cecil Street, #15-01 Frasers Tower, Singapore 069547	23.11.2030
N 2011 1173	2010 1073	UPSA SAS , 3 rue Joseph Monier 92500 Rueil Malmaison,France	06.10.2030
N 2011 0171	2010 0868	C.G.T BRANDS FZE, a company incorporated and registered at Umm Al Quwain Free Trade Zone Authority, United Arab Emirates , Business Centre 103-104, Al Shmookh Building, Umm Al Quwain Free Trade Zone Authority, Umm Al Quwain, United Arab Emirates	17.08.2030
N 2012 1167	2011 0068	Novartis AG , 4002 Basel, Switzerland	19.01.2031
N 970487	2751-ПРТ	Sandoz AG (Sandoz S.A., Sandoz Ltd.), CH. , Basel, İsveçrə	19.04.2031
N 950352	0409	Brown-Forman Finland Ltd. , Porkkalankatu 24, 00180 Helsinki, Finland	28.11.2030
N 2010 1424	2010 1151	"PLAST GROUP" Məhdud Məsuliyyətli Cə-miyyəti, AZ1065, Bakı şəh., Yasamal r-nu, B.Bağirova küç., ev 12	20.10.2030
N 2011 0257	2009 1558	The Goodyear Tire & Rubber Company , 1144 East Market Street, Akron, Ohio 44316-0001, United States of America The Goodyear Tire & Rubber Company , 200 Innovation Way, Akron, OH 44316, United States of America	03.12.2029
N 2010 1514	2010 1314	"PLAST GROUP" Məhdud Məsuliyyətli Cə-miyyəti, AZ1065, Bakı şəh., Yasamal r-nu, B.Bağirova küç., ev 12	22.11.2030
N 2002 0036	2000 0698	Fujitsu Limited. , 1-1, Kamikodanaka 4-chome, Nakaharaku, Kawasaki-shi, Kanagawa 211- 8588, Yaponiya.	26.12.2030
N 2003 0330	2001 0070	P.T. SARI INCOFOOD CORPORATION, , Desa Tanjung Morawa B, Kabupaten Deli Serdang, Sumatera Utara, İndoneziya	20.02.2031
N 2014 1066	2010 1333	JSC "MULTON" a company incorporated under the laws of the Russian Federation , 14 Sofiyskaya str., 192236 Saint-Petersburg, Russian	24.11.2030
N 980468	695-ПРТ	SEIKO HOLDINGS KABUSHIKI KAISHA (trading as Seiko Holdings Corporation) , 5-11, Ginza 4-chome Chuo-ku Tokyo Japan	06.06.2030
N 970341	2493-ПРТ	SHARP KABUSHIKI KAISHA, həmçinin SHARP CORPORATION kimi ticarət edən , 1 Takumi-cho, Sakai-ku, Sakai City, Osaka 590-8522 Japan	20.06.2029
N 2011 0673	2010 0845	Gabrielle Studio, Inc., a New York Corporation 550 Seventh Avenue, New York, New York 10018, United States of America	13.08.2030
N 2011 0674	2010 0846	Gabrielle Studio, Inc., a New York Corporation 550 Seventh Avenue, New York, New York 10018, United States of America	13.08.2030
N 2010 1425	2010 1152	"PLAST GROUP" Məhdud Məsuliyyətli Cə-miyyəti , AZ1065, Bakı şəh., Yasamal r-nu, B.Bağirova küç., ev 12	20.10.2030
N 2012 0014	2010 1427	The Coca - Cola Company, a Delaware corporation , One Coca - Cola Plaza, Atlanta, Georgia 30313, USA	15.12.2030
N 2013 0548	2011 1751	United States Polo Association , 1400 Centrepark Blvd., Suite 200, West Palm Beach, FL 33401, USA	07.12.2031
N 970250	1830-ПРТ	DC COMİCS İNC, Nyu-York Ştatının Korporasiyası , ABŞ.1325 Avenue of the Americas, city of New York, State of the New York 10019, United States of America.	12.11.2030
N 2013 0547	2011 1750	United States Polo Association , 1400 Centrepark Blvd., Suite 200, West Palm Beach, FL 33401, USA	07.12.2031



N 2013 1367	2010 1230	Monster Energy Company , 1 Monster Way, Corona, California 92879, U.S.A.	10.11.2030
N 2011 0202	2010 1068	Kentucky Fried Chicken International Holdings LLC , 7100 Corporate Drive, Plano, TX 75024	06.10.2030
N 2011 0209	2010 1130	Kentucky Fried Chicken International Holdings LLC , 7100 Corporate Drive, Plano, TX 75024	15.10.2030
N 2011 0203	2010 1070	Kentucky Fried Chicken International Holdings LLC , 7100 Corporate Drive, Plano, TX 75024	06.10.2030
N 2001 0336	2000 0552	TENNECO AUTOMOTIVE OPERATING COMPANY INC. , 500 North Field Drive, LAKE FOREST, IL 60045, ABŞ	24.10.2030
N 2011 0204	2010 1116	Kentucky Fried Chicken International Holdings LLC , 7100 Corporate Drive, Plano, TX 75024	15.10.2030
N 2011 0207	2010 1120	Kentucky Fried Chicken International Holdings LLC , 7100 Corporate Drive, Plano, TX 75024	15.10.2030
N 2001 0374	2000 0352	International Whisky Company Limited. , Valan Group, Malta House 4th Floor, 36-38 Piccadilly, London W1J 0DP	23.06.2030
N 2011 0213	2010 1069	Kentucky Fried Chicken International Holdings LLC , 7100 Corporate Drive, Plano, TX 75024	06.10.2030
N 2012 0494	2011 0416	: TOYOTA JIDOSHA KABUSHIKI KAISHA (also trading as TOYOTA MOTOR CORPORATION) , 1, Toyota-cho, Toyota-shi, Aichi-ken, Japan	28.03.2031
N 2011 0211	2010 1135	Kentucky Fried Chicken International Holdings LLC , 7100 Corporate Drive, Plano, TX 75024	15.10.2030
N 2011 0221	2010 1139	Kentucky Fried Chicken International Holdings LLC , 7100 Corporate Drive, Plano, TX 75024	15.10.2030
N 2012 0495	2011 0417	TOYOTA JIDOSHA KABUSHIKI KAISHA (also trading as TOYOTA MOTOR CORPORATION) , 1, Toyota-cho, Toyota-shi, Aichi-ken, Japan	28.03.2031
N 970637	773-ПРТ	Whirlpool Corporation , Administrative Center 2000 M-63 Benton, Harbor, Michigan 49022, ABŞ.	16.08.2030
N 2011 0214	2010 1117	Kentucky Fried Chicken International Holdings LLC , 7100 Corporate Drive, Plano, TX 75024	15.10.2030
N 2011 0216	2010 1126	Kentucky Fried Chicken International Holdings LLC , 7100 Corporate Drive, Plano, TX 75024	15.10.2030
N 2011 0215	2010 1124	Kentucky Fried Chicken International Holdings LLC , 7100 Corporate Drive, Plano, TX 75024	15.10.2030
N 2011 0201	2010 1066	Kentucky Fried Chicken International Holdings LLC , 7100 Corporate Drive, Plano, TX 75024	04.10.2030
N 2011 0672	2010 1128	Kentucky Fried Chicken International Holdings LLC , 7100 Corporate Drive, Plano, TX 75024	15.10.2030
N 970425	3496-ПРТ	CHANEL S.A. , a company of the Canton of Glaris, İsveçre	14.10.2030
N 2011 0220	2010 1138	Kentucky Fried Chicken International Holdings LLC , 7100 Corporate Drive, Plano, TX 75024	15.10.2030
N 2011 0222	2010 1225	Kentucky Fried Chicken International Holdings LLC , 7100 Corporate Drive, Plano, TX 75024	05.11.2030
N 950404	0461	Bayer A.Q. Leverkusent. , Bayerwerk, Almaniya	14.03.2031
N 2001 0335	2000 0550	TENNECO AUTOMOTIVE OPERATING COMPANY INC. , 500 North Field Drive, LAKE FOREST, IL 60045, ABŞ.	24.10.2030
N 2001 0337	2000 0551	TENNECO AUTOMOTIVE OPERATING COMPANY INC. , 500 North Field Drive, LAKE FOREST, IL 60045, ABŞ.	24.10.2030
N 971074	3409-ПРТ	SOCIETE JAS HENNESSY and CO. , rue de la Richonne, 16100, COGNAC, France	05.08.2030
N 2011 0205	2010 1118	Kentucky Fried Chicken International Holdings LLC , 7100 Corporate Drive, Plano, TX 75024	15.10.2030
N 2011 0206	2010 1119	Kentucky Fried Chicken International Holdings LLC , 7100 Corporate Drive, Plano, TX 75024	15.10.2030

N 2011 0208	2010 1125	Kentucky Fried Chicken International Holdings LLC , 7100 Corporate Drive, Plano, TX 75024	15.10.2030
N 2011 0210	2010 1131	Kentucky Fried Chicken International Holdings LLC , 7100 Corporate Drive, Plano, TX 75024	15.10.2030
N 2011 0217	2010 1132	Kentucky Fried Chicken International Holdings LLC , 7100 Corporate Drive, Plano, TX 75024	15.10.2030
N 2011 0218	2010 1136	Kentucky Fried Chicken International Holdings LLC , 7100 Corporate Drive, Plano, TX 75024	15.10.2030
N 2011 0219	2010 1137	Kentucky Fried Chicken International Holdings LLC , 7100 Corporate Drive, Plano, TX 75024	15.10.2030
N 2012 0140	2010 1114	Egis Gyógyszergyár Zrt. , 30-38 Kereszturi ut, Budapest, H-1106, Hungary	15.10.2030
N 980533	1465/1469-ПРТ	Mars, Incorporated , 6885 Elm Street McLean, VA 22101-3883 U.S.A.	12.04.2030
N 2013 0027	2010 0867	ALDO GROUP INTERNATIONAL AG , Schochenmuehlestrasse 6, 6340 Baar, ZG, Switzerland	16.08.2030
N 2010 1364	2010 1077	"TÜRK YAPI SƏNAYE" Məhdud Məsuliyyətli Cəmiyyəti , AZ2201, Goranboy rayonu, Goranboy şəhəri, Ü.Hacıbəyov (AZ)	08.10.2030
N 2010 1423	2010 1078	"TÜRK YAPI SƏNAYE" Məhdud Məsuliyyətli Cəmiyyəti, AZ2201, Goranboy r-nu, Goranboy şəh., Ü. Hacıbəyov küç.	08.10.2030
N 2010 1177	2010 0862	Məmmədov Rövşən Nurəddin oğlu, AZ2019, Gəncə şəh., Şahsevənlər küç., ev 63	13.08.2030
N 2001 0342	2000 0534	The Gillette Company LLC , One Gillette Park, Boston, Massachusetts 02127, United States of America	11.10.2030
N 970644	1728-ПРТ	CANDY S.p.A. , Via Missori, 8, 20900, Monza, Monza e Brianza, Italy	11.06.2030
N 950203	0245	Kraft Foods Group Brands LLC , 200 E. Randolph St., Chicago, IL 60601, United States of America	26.10.2030
N 950208	0237	Kraft Foods Group Brands LLC , 200 E. Randolph St., Chicago, IL 60601, United States of America	26.10.2030
N 950138	0194	,	26.12.2030
N 970063	79-ПРТ	During AG. , Dallikon, İsveçrə.	07.12.2030
N 970072	78-ПРТ	During AG. , Dallikon, İsveçrə.	07.12.2030
N 2011 0890	2010 0567	Burger King Corporation 5505 Blue Lagoon Drive, Miami, Florida 33126, U.S.A.	18.06.2030
N 2011 0765	2010 1480	Hüseynov Elşən Həsən oğlu, AZ1034, Bakı şəh., Sabunçu r-nu, Sabunçu ŞTQ, Y.Qasımov Sən. Pədoqoji Texnikomunun Yataqxanası, ev 41	21.12.2030

**SƏNAYE NÜMUNƏLƏRİ**  
**ПРОМЫШЛЕННЫЕ ОБРАЗЦЫ**

Patentin qüvvədə olma müddətinin uzadılması

Продление срока действия патента

(111) Qeydiyyat nömrəsi  Номер регистрации	(730) Patent sahibinin adı  Наименование патентовладельца	(181) Qeydiyyatın qüvvədəolma müddətinin bitdiyi tarix  Дата истечения срока действия регистрации
<b>S 2015 0001</b>	Kia Motors Korporeyşn (KR)	03.10.2020
<b>S 2016 0028</b>	"Azərsun Holding" MMC (AZ)	03.11.2021
<b>S 2018 0007</b>	Arçelik Anonim Şirketi (TR)	20.10.2021
<b>S 2018 0009</b>	Arçelik Anonim Şirketi (TR)	14.10.2021
<b>S 2020 0006</b>	KYUNG DONG NAVIEN CO., LTD., 95, Suworam-gil, Seotamyeon, Pyeongtaek-si, Gyeonggi-do 17704, Republic of Korea (KR)	15.11.2021
<b>S 2020 0024</b>	PepsiCo, Inc. ПепсиКо, Инк., 700 Anderson Hill Road Purchase, New York 10577 U.S.A 700 Андерсон Хилл Роуд Пурчейз, Нью Йорк 10577, США (US)	20.10.2021
<b>S 2020 0031</b>	"Azərsun Holding" MMC, AZ1029, Bakı şəhəri, Nizami rayonu, Heydər Əliyev pr-ti, 90 (AZ)	09.08.2021

## M Ü N D Ə R İ C A T

### ƏMTƏƏ NİŞANLARI

Əmtəə nişanları.....	5
----------------------	---

### GÖSTƏRİCİLƏR

Əmtəə nişanlarının qeydiyyatı haqqında şəhadətnamələrin sistematik göstəricisi.....	36
Əmtəə nişanlarının qeydiyyatı ilə bağlı iddia sənədlərinin say göstəricisi.....	36
Əmtəə nişanlarının qeydiyyatı haqqında şəhadətnamələrin say göstəricisi.....	37

### SƏNAYE NÜMUNƏLƏRİ

Dövlət reyestrinə daxil edilmiş sənaye nümunəsi patentləri haqqında məlumatlar.....	38
---	----

“Sənaye nümunələrinin beynəlxalq qeydiyyatı haqqında” Haaqa müqaviləsinin Cenevrə aktı çərçivəsində Azərbaycan Respublikasında qorunan sənaye nümunələri barədə məlumatlar.....	46
---	----

### SƏNAYE NÜMUNƏLƏRİ PATENTLƏRİNİN GÖSTƏRİCİLƏR

Say göstəricisi.....	57
Sistematik göstərici.....	57
Patent verilən iddia sənədlərinin say göstəricisi.....	57

### BİLDİRİŞLƏR

Əmtəə nişanı sahibinin adının və ünvanının dəyişdirilməsi.....	68
Əmtəə nişanına dair hüquqların verilməsi barədə müqavilələrin qeydiyyatı.....	70
Əmtəə nişanının qeydiyyatının qüvvədəolma müddətinin uzadılması.....	70

### SƏNAYE NÜMUNƏLƏRİ

Patentin qüvvədə olma müddətinin uzadılması.....	75
--	----

## СОДЕРЖАНИЕ

### ТОВАРНЫЕ ЗНАКИ

Товарные знаки.....	5
---------------------	---

### УКАЗАТЕЛИ

Систематический указатель о регистрации свидетельств на товарные знаки.....	36
Нумерационный указатель о регистрации заявок на товарные знаки.....	36
Нумерационный указатель о регистрации свидетельств на товарные знаки.....	37

### ПРОМЫШЛЕННЫЕ ОБРАЗЦЫ

Сведений о патентах, внесённых в государственный реестр промышленных образцов Азербайджанской Республики.....	58
---	----

Сведения о международной регистрации промышленных образцов, охраняемых в Азербайджанской Республике в рамках Женевского акта Гаагского соглашения "О международной регистрации промышленных образцов".....	46
--	----

### УКАЗАТЕЛИ

#### УКАЗАТЕЛИ ПАТЕНТОВ НА ПРОМЫШЛЕННЫЕ ОБРАЗЦЫ

Нумерационный указатель.....	67
Систематический указатель.....	67
Нумерационный указатель заявок, по которым выданы патенты.....	67

### ИЗВЕЩЕНИЯ

Изменение наименования и адреса владельца товарного знака.....	68
Регистрация договора о передаче права на товарный знак.....	70
Продление срока действия регистрации товарного знака.....	70

### ПРОМЫШЛЕННЫЕ ОБРАЗЦЫ

Продление срока действия патента.....	75
---------------------------------------	----

**Korrektor:**

Ş.Nəbiyeva

**Operator:**

N.Haqverdiyeva

---

**Tirajı:** 10 nüsxə;  
**Qiyməti:** Müqavilə ilə.

---

Azərbaycan Respublikası  
Əqli Mülkiyyət Agentliyinin  
tabeliyində olan  
Patent və Əmtəə Nişanlarının  
Ekspertizası Mərkəzi

---

**Ü n v a n:**

AZ 1078, Bakı şəh., Nəsimi rayonu,  
Mərdanov qardaşları küçəsi 124.

## QEYD ÜÇÜN

---