



Azərbaycan Respublikası Əqli Mülkiyyət Agentliyi

Patent və Əmtəə Nişanlarının
Ekspertizası Mərkəzi

RƏSMİ
BÜLLETEN

ОФИЦИАЛЬНЫЙ
БЮЛЛЕТЕНЬ

1996-cı ildən
nəşr edilir

Издается с
1996 года

Dərc olunma
tarixi:
29.05.2020

Дата
публикации:
29.05.2020

Şəhadətnamə
№ 350

SƏNAYE MÜLKİYYƏTİ

Əmtəə nişanları
Sənaye nümunələri
Coğrafi göstəricilər

ПРОМЫШЛЕННАЯ СОБСТВЕННОСТЬ

Товарные знаки
Промышленные образцы
Географические указания

№ 3-5
Bakı - 2020

Azərbaycan Respublikası Əqli Mülkiyyət Agentliyi

Patent və Əmtəə Nişanlarının Ekspertizası Mərkəzi

Redaksiya heyəti

Kamran İmanov

Redaksiya heyətinin sədri,
Azərbaycan Respublikası Əqli Mülkiyyət Agentliyinin
İdarə Heyətinin Sədri

Redaksiya heyətinin üzvləri

Xudayət Həsənlı

Redaksiya heyətinin sədr müavini,
Azərbaycan Respublikası Əqli Mülkiyyət Agentliyinin
tabeliyində olan Patent və Əmtəə Nişanlarının
Ekspertizası Mərkəzinin direktoru

Gülnarə Rüstəmovə

Azərbaycan Respublikası Əqli Mülkiyyət Agentliyinin
tabeliyində olan Patent və Əmtəə Nişanlarının
Ekspertizası Mərkəzinin direktor müavini

Ramin Hacıyev

Azərbaycan Respublikası Əqli Mülkiyyət Agentliyinin
tabeliyində olan Patent və Əmtəə Nişanlarının
Ekspertizası Mərkəzinin Əmtəə nişanı, sənaye nümunəsi
və coğrafi göstəricilərin ekspertizası şöbəsinin müdiri

**ƏMTƏƏ NİŞANLARINA VƏ SƏNAYE NÜMUNƏLƏRİNƏ AİD BİBLİOQRAFİK
MƏLUMATLARIN İDENTİFİKASIYASI ÜÇÜN BEYNƏLXALQ RƏQƏM KODLARI
(WIPO ST.60 vƏ ST.80 STANDARTLARI)**

- (11) Beynəlxalq qeydiyyat nömrəsi
- (15) Beynəlxalq qeydiyyat tarixi
- (19) Dərc edən idarə və ya təşkilatın kodu, yaxud digər identifikasiya vasitəsi
- (21) İddia sənədinin qeydiyyat nömrəsi
- (22) İddia sənədinin verilmə tarixi
- (23) Sərgi ilkinliyi tarixi
- (28) Beynəlxalq qeydiyyata daxil olan sənaye nümunələrinin sayı
- (31) İlk iddia sənədinin nömrəsi
- (32) İlklik tarixi
- (33) İlklik ölkəsinin kodu
- (44) İddia sənədinin dərc edilmə tarixi
- (45) Beynəlxalq qeydiyyata alınmış sənaye nümunəsinin dərc edilmə tarixi
- (46) Sənaye nümunəsinin mühüm əlamətlərinin siyahısının dərc edilmə tarixi
- (51) Sənaye nümunələrinin beynəlxalq təsnifatının (SNBT) indeks(lər)i
- (54) Sənaye nümunəsinin adı
- (57) Sənaye nümunəsinin mühüm əlamətlərinin siyahısı
- (71) İddiaçı(lar), onun (onların) yaşayış yeri və ya olduğu yer barədə məlumat
- (72) Müəllif(lər), onun (onların) yaşayış yeri barədə məlumat
- (73) Patent sahib(lər)i, onun (onların) yaşayış yeri və ya olduğu yer barədə məlumat
- (74) İddia sənədində göstərilədiyi halda, nümayəndə və ya patent müvəkkilinin yaşadığı yer barədə məlumat
- (82) Beynəlxalq iddia sənədlərinə daxil olan ərizələr
- (111) Qeydiyyat nömrəsi
- (151) Qeydiyyat tarixi
- (181) Qeydiyyat müddətinin bitdiyi vaxt
- (210) İddia sənədinin nömrəsi
- (220) İddia sənədinin daxil olduğu tarix
- (230) Sərgi haqqında məlumat
- (310) İlk iddia sənədinə verilmiş nömrə
- (330) ÜƏMT-in St. 3 standartı üzrə ilk iddia sənədinin verildiyi beynəlxalq təşkilatın və ya ölkənin kodu
- (511) Nişanın qeydiyyatı üçün əmtəələrin və xidmətlərin Beynəlxalq təsnifatına uyğun sinfi (sinifləri), əmtəə və xidmətlərin siyahısı
- (526) Disklamasiya (əmtəə nişanının mühafizə olunmayan elementləri)
- (540) Əmtəə nişanının şəkli
- (551) Kollektiv nişana dair məlumat
- (554) Həcmi nişan
- (571) Əmtəə nişanının təsviri
- (591) Əmtəə nişanının rəngi
- (731) İddiaçının adı və ünvanı
- (740) Patent müvəkkili
- (750) Yazışma üçün ünvan

**МЕЖДУНАРОДНЫЕ ЦИФРОВЫЕ КОДЫ ДЛЯ ИДЕНТИФИКАЦИИ
БИБЛИОГРАФИЧЕСКИХ ДАННЫХ, ОТНОСЯЩИХСЯ К ТОВАРНЫМ ЗНАКАМ И
ПРОМЫШЛЕННЫМ ОБРАЗЦА (СТАНДАРТЫ WIPO СТ.60 и СТ.80)**

- (11) Номер международной регистрации
- (15) Дата международной регистрации
- (19) Код или другие средства идентификации ведомства или организации, осуществившей публикацию
- (21) Регистрационный номер заявки
- (22) Дата подачи заявки
- (23) Дата выставочного приоритета
- (28) Количество промышленных образцов, включенных в международную регистрацию
- (31) Номер приоритетной заявки
- (32) Номер приоритета
- (33) Код страны приоритета
- (44) Дата публикации заявки
- (45) Дата публикации получившего международную регистрацию промышленного образца
- (44) Дата публикации перечня существенных признаков промышленного образца
- (51) Индекс(ы) Международной классификации промышленных образцов (МКПО)
- (54) Название полезной модели
- (57) Перечень существенных признаков промышленного образца
- (71) Сведения о заявителе(ях), его(их) местожительстве или местонахождении
- (72) Сведения об изобретателе(ях), его(их) местожительстве
- (73) Сведения о патентовладельце(ах), его(их) местожительстве или местонахождении
- (74) Сведения о представителе или патентном поверенном, если он указан в заявке, его местожительстве
- (82) Заявления, содержащиеся в международной заявке
- (111) Номер регистрации
- (151) Дата регистрации
- (181) Дата истечения срока действия регистрации
- (210) Номер заявки
- (220) Дата подачи заявки
- (230) Данные о выставках
- (310) Номер, присвоенный первой заявке
- (330) Код международной организации или страны по стандарту ВОИС ст.3, в которую была подана первая заявка
- (511) Индексы Международной классификация товаров и услуг для регистрации знаков (Ниццкая классификация), перечень товаров и услуг
- (526) Дискламация (неохраняемые элементы товарного знака)
- (540) Воспроизведение знака
- (551) Указание на то, что знак является коллективным
- (554) Объемный знак
- (571) Описание товарного знака
- (591) Указание цвета или цветового сочетания
- (731) Имя и адрес заявителя
- (740) Патентный поверенный
- (750) Адрес для переписки

ƏMTƏƏ NİŞANLARI ТОВАРНЫЕ ЗНАКИ

(111) N 2020 0367
(151) 02.03.2020
(210) 2019 01874
(220) 28.10.2019
(181) 28.10.2029
(730) "Gazelli Group" MMC, AZ1010,
Bakı şəhəri-10000, Nəsimi rayonu, 28
May küçəsi, 4/4 (AZ)
(540)

SWON - 40

(526) Əmtəə nişanında “- 40” rəqəm birləşməsi hüquqi mühafizə obyektidir.

(511) 02 - boyalar, əlif yağları, laklar; boyaq maddələri; emal olunmamış təbii qatranlar; bədii-dekorativ məqsədlər və bədii mətbuat üçün istifadə edilən təbəqə və tozvari metallar.

03 - ağartmaq üçün preparatlar və yumaq üçün digər maddələr; təmizləmə, cilalama, yağsızlaşdırma və abraziv emal üçün preparatlar; sabunlar; ətriyyat məmulatları, efir yağları; kosmetika, saç üçün losyonlar; diş tozları və pastaları.

05 - əçzaçılıq preparatları; tibbi məqsədlər üçün gigiyena preparatları; tibbi məqsədlər üçün pəhriz maddələri.

44 - tibbi xidmətlər; insanlar üçün gigiyena və kosmetika sahəsində xidmətlər.

(526) В товарном знаке цифровое обозначение “- 40” не является объектом правовой охраны.

(511) 02 - краски, олифы, лаки; красящие вещества; необработанные природные смолы; листовые и порошкообразные металлы, используемые для

художественно-декоративных целей и художественной печати.

03 - препараты для отбеливания и прочие вещества для стирки; препараты для чистки, полирования, обезжиривания и абразивной обработки; мыла; парфюмерные изделия, эфирные масла, косметика, лосьоны для волос; зубные порошки и пасты.

05 - препараты для голодания; гигиенические средства для медицинских целей; диетические средства для медицинских целей.

44 - медицинские услуги; услуги в области гигиены и косметики для людей.

(111) N 2020 0368

(151) 02.03.2020

(210) 2019 01833

(220) 18.10.2019

(181) 18.10.2029

(730) "Aqro-Vest DC" MMC, AZ1132
Bakı şəhəri Sabunçu rayonu Bakıxanov ŞTQ, Muxtar Fətəliyev pr. (Bakıxanov Qəs.), ev 72 (AZ)

(540)



(591) qırmızı, sarı, göy, ağ

(511) 29 - süd və süd məhsulları; qida yağları və piyləri.

(591) красный, желтый, синий, белый

(511) 29 - молоко и молочные продукты; масла и жиры пищевые.

(111) N 2020 0369

(151) 02.03.2020

(210) 2019 01834

(220) 18.10.2019

(181) 18.10.2029

(730) "Aqro-Vest DC" MMC, AZ1132
Bakı şəhəri, Sabunçu rayonu, Bakıxanov ŞTQ, Muxtar Fətəliyev pr. (Bakıxanov Qəs.), ev 72 (AZ)

(540)



(591) qırmızı, sarı, göy, ağ

(511) 29 – ət, balıq, quş və ov quşu ət; ət ekstraktları; konservləşdirilmiş, qurudulmuş və istilik emalına uğradılmış tərəvəzlər və meyvələr; jele, mürəbbə, kompotlar; yumurta, süd və süd məhsulları; qida yağları və piyləri.

(591) красный, желтый, синий, белый

(511) 29 - мясо, рыба, птица и дичь; мясные экстракты; овощи и фрукты консервированные, сушеные и подвергнутые тепловой обработке; желе, варенье, компоты; яйца, молоко и молочные продукты; масла и жиры пищевые.

(111) N 2020 0370

(151) 02.03.2020

(210) 2019 01846

(220) 22.10.2019

(181) 22.10.2029

(730) "Aqro- Vest DC" MMC, AZ1132
Bakı şəhəri, Sabunçu rayonu, Bakıxanov ŞTQ, Muxtar Fətəliyev pr. (Bakıxanov qəs.) ev 72 (AZ)

(540)

Янтарный край

(511) 29 - süd və süd məhsulları; qida yağları və piyləri.

(511) 29 - молоко и молочные продукты; масла и жиры пищевые.

(111) N 2020 0371

(151) 02.03.2020

(210) 2019 01965

(220) 08.11.2019

(181) 08.11.2029

(730) "Aqro- Vest DC" MMC, AZ1132,
Bakı şəhəri, Sabunçu rayonu, Bakıxanov ŞTQ, Muxtar Fətəliyev pr. (Bakıxanov qəs.) ev 72 (AZ)

(540)



(526) Əmtəə nişanında "plus" və "STORE" söz işarələri hüquqi mühafizə obyektləri deyildirlər.

(591) ağ, sarı, tünd-boz

(511) 35 - reklam; biznes sahəsində menecment; biznes sahəsində inzibati fəaliyyət; ofis xidməti.

(526) В товарном знаке словесные обозначения "plus" и "STORE" не являются объектами правовой охраны.

(591) белый, желтый, темно-серый
(511) 35 - реклама; менеджмент в сфере бизнеса; административная деятельность в сфере бизнеса; офисная служба.

(111) N 2020 0372
(151) 02.03.2020
(210) 2019 01659
(220) 24.09.2019
(181) 24.09.2029
(730) "AFİRA GROUP" MMC, AZ1106,
Bakı şəhəri, Nərimanov rayonu, Xan
Şuşinski küç., 49 GREEN PLAZA 5-ci
mərtəbə (AZ)
(540)

COCO

NUTS

(526) Əmtəə nişanında "COCO NUTS"
söz birləşməsi elementlərinə ayrı-
ayrılıqda müstəqil hüquqi mühafizə
verilmədən bütövlüklə qorunur.

(591) tünd-qəhvəyi

(511) 29 – konservləşdirilmiş, quruldul-
muş və istilik emalına uğradılmış
tərəvəzlər və meyvələr;

35 - reklam; biznes sahəsində menec-
ment; biznes sahəsində inzibati fəaliyyət;
ofis xidməti.

(526) В товарном знаке словосоче-
тание "COCO NUTS" охраняется в
целом без предоставления право-
вой охраны отдельным элементам.

(591) темно-коричневый

(511) 29 - овощи и фрукты консерви-
рованные, сушеные и подвергнутые
тепловой обработке;

35 - реклама; менеджмент в сфере
бизнеса; административная деятель-
ность в сфере бизнеса; офисная служ-
ба.

(111) N 2020 0373
(151) 02.03.2020
(210) 2019 01805
(220) 17.10.2019
(181) 17.10.2029
(730) "NANOSOL" MMC, AZ 1124, Bakı
şəhəri, Binəqədi rayonu, Cəfər Xən-
dan ev 3, mən. 73 (AZ)
(540)

 **NANOSOL**

(591) ağ, qara, göy
(511) 04 - antifriz, sürtkü yağları

(591) белый, черный, синий
(511) 04 - антифризы, смазочные мас-
ла.

(111) N 2020 0374
(151) 02.03.2020
(210) 2018 01008
(220) 28.09.2018
(181) 28.09.2028
(730) Talibov Aydın Veysəl oğlu,
AZ1141, Bakı şəhəri Yasamal rayonu,
Hüseyn Cavid pr. ev 81 (AZ)
(540)



(526) Əmtəə nişanında təsviri hissədən başqa digər söz işarələri hüquqi mühafizə obyektidir.

(511) 35 - reklam; biznes sahəsində menecment; biznes sahəsində inzibati fəaliyyət; ofis xidməti.

(526) В товарном знаке кроме изобразительной части словесные обозначения не являются объектами правовой охраны.

(511) 35 - реклама; менеджмент в сфере бизнеса; административная деятельность в сфере бизнеса; офисная служба.

39 - транспортировка; упаковка и хранение товаров; организация путешествий.

(111) N 2020 0375

(151) 02.03.2020

(210) 2019 00075

(220) 15.01.2019

(181) 15.01.2029

(730) "Veysələoğlu Yayıcı Qardaşlar" MMC, Bakı şəhəri, Keşlə qəsəbəsi, 2-ci Eninə 2 (AZ)

(540)

Karat

(511) 30 - qənnadı məmulatları; konfet; şokolad.

35 - reklam, biznes sahəsində menecment; biznes sahəsində inzibati fəaliyyət; ofis xidməti.

39 - nəqliyə; malların qablaşdırılması və saxlanması; səyahətlərin təşkili.

(511) 30 - изделия кондитерские; конфеты; шоколад.

35 - реклама; менеджмент в сфере бизнеса; административная деятельность в сфере бизнеса; офисная служба.

39 - транспортировка; упаковка и хранение товаров; организация путешествий.

(111) N 2020 0376

(151) 02.03.2020

(210) 2019 01171

(220) 25.06.2019

(181) 25.06.2029

(730) Asfarma Dərman Sənaye Ltd. Şirkəti, AZ1069, Bakı şəhəri, Nərimanov rayonu, Mustafa Kamal Atatürk küçəsi, ev 44 (AZ)

(540)

Çadmazin/Kadmazin/Кадмазин

(511) 05 - əczaçılıq, baytarlıq və gigiyena preparatları, tibbi məqsədlər üçün pəhriz maddələri, uşaq qidası; plastirlər, sarğı materialları; dişləri plomblamaq və diş sürətlərini hazırlamaq üçün materiallar; dezinfeksiyaedici vasitələr; ziyanverici heyvanları məhv etmək üçün preparatlar; fungusidlər, herbisidlər.

35 - 05-ci sinifdə qeyd edilən malların satışı.

(511) 05 - фармацевтические и ветеринарные препараты; гигиенические препараты для медицинских целей; диетические вещества для медицинских целей, детское питание; пластыри, перевязочные материалы; материалы для пломбирования зубов и изготовления зубных слепков; дезинфицирующие средства; препараты для уничтожения вредных животных; фунгициды, гербициды.

35 - продажа товаров указанных в 05-ом классе.

(111) N 2020 0377

(151) 02.03.2020

(210) 2019 01172

(220) 25.06.2019

(181) 25.06.2029

(730) Asfarma Dərman Sənaye Ltd.
Şirkəti, AZ1069, Bakı şəhəri, Nərimanov rayonu, Mustafa Kamal Atatürk küçəsi, ev 44 (AZ)
(540)

Klobenat/Клобенат

(511) 05 - əczaçılıq, baytarlıq və gigiyena preparatları, tibbi məqsədlər üçün pəhriz maddələri, uşaq qidası; plastirlər, sarğı materialları; dişləri plomblamaq və diş surətlərini hazırlamaq üçün materiallar; dezinfeksiyaedici vasitələr; ziyanverici heyvanları məhv etmək üçün preparatlar; fungusidlər, herbisidlər.

35 - 05-ci sinifdə qeyd edilən malların satışı.

(511) 05 - фармацевтические и ветеринарные препараты; гигиенические препараты для медицинских целей; диетические вещества для медицинских целей, детское питание; пластыри, перевязочные материалы; материалы для пломбирования зубов и изготовления зубных слепков; дезинфицирующие средства; препараты для уничтожения вредных животных; фунгициды, гербициды.

35 - продажа товаров указанных в 05-ом классе.

(111) N 2020 0378

(151) 02.03.2020

(210) 2019 01648

(220) 23.09.2019

(181) 23.09.2029

(730) "Manicure Beauty Company ONE4" MMC, AZ1010, Bakı şəhəri, Nəsimi rayonu, 28 may, ev 18, mənzil 1 (AZ)
(540)



LAVE ME

Manicure Boutique

(526) Əmtəə nişanında "ME" söz işarəsi və "Manicure Boutique" söz birləşməsi hüquqi mühafizə obyektidir.

(511) 44 - insanlar üçün gigiyena və gözəllik sahəsində xidmətlər.

(526) В товарном знаке словесное обозначение "ME" и словосочетание "Manicure Boutique" не являются объектами правовой охраны.

(511) 44 - услуги в области гигиены и красоты для людей.

(111) N 2020 0379

(151) 02.03.2020

(210) 2019 01835

(220) 21.10.2019

(181) 21.10.2029

(730) "Macara Club tourism hospitality and management" MMC, AZ 4026, Quba rayonu, 1 Nügədi (AZ)
(540)



(526) Əmtəə nişanında “CLUB” söz işarəsi hüquqi mühafizə obyektidir.

(591) yaşıl, qara

(511) 03 - ağartmaq üçün preparatlar və yumaq üçün digər maddələr; təmizləmə, cilalama, yağsızlaşdırma və abraziv emal üçün preparatlar; sabunlar; diş tozları və məcunları.

08 - əl vasitələri və alətlər; bıçaq məmulatları, çəngəllər və qaşıqlar.

25 - geyim, ayaqqabı və baş geyimləri.

39 - nəqliyyət; malların qablaşdırılması və saxlanması; səyahətlərin təşkili.

41 - tərbiyəetmə; tədris prosesinin təşkil edilməsi; əyləncələr; idman və mədəni-maarif tədbirlərinin təşkili.

43 - ərzaq məhsulları və içkilərlə təminatmə üzrə xidmətlər; müvəqqəti yaşayışın təmin edilməsi.

(526) В товарном знаке словесное обозначение “CLUB” не является объектом правовой охраны.

(591) зеленый, черный

(511) 03 - препараты для отбеливания и прочие вещества для стирки; препараты для чистки, полирования, обезжиривания и абразивной обработки; мыла; зубные порошки и пасты.

08 - ручные орудия и инструменты; ножевые изделия; вилки и ложки.

25 - одежда, обувь, головные уборы.

39 - транспортировка; упаковка и хранение товаров; организация путешествий.

41 - воспитание; организация учебного процесса; развлечения; организация спортивных и культурнопросветительных мероприятий.

43 - услуги по обеспечению пищевыми продуктами и напитками; обеспечение временного проживания.

(111) N 2020 0380

(151) 02.03.2020

(210) 2019 01836

(220) 21.10.2019

(181) 21.10.2029

(730) "Macara Club tourism hospitality and management" MMC, AZ 4026, Quba rayonu, 1 Nügədi (AZ)

(540)



(526) Əmtəə nişanında “CLUB” söz işarəsi hüquqi mühafizə obyektidir.

(591) yaşıl, qara

(511) 03 - ağartmaq üçün preparatlar və yumaq üçün digər maddələr; təmizləmə, cilalama, yağsızlaşdırma və abraziv emal üçün preparatlar; sabunlar; diş tozları və məcunları.

08 - əl vasitələri və alətlər; bıçaq məmulatları, çəngəllər və qaşıqlar.

25 - geyim, ayaqqabı və baş geyimləri.

39 - nəqliyyət; malların qablaşdırılması və saxlanması; səyahətlərin təşkili.

41 - tərbiyəetmə; tədris prosesinin təşkil edilməsi; əyləncələr; idman və mədəni-maarif tədbirlərinin təşkili.

43 - ərzaq məhsulları və içkilərlə təminatmə üzrə xidmətlər; müvəqqəti yaşayışın təmin edilməsi.

(526) В товарном знаке словесное обозначение “CLUB” не является объектом правовой охраны.

(591) зеленый, черный

(511) 03 - препараты для отбеливания и прочие вещества для стирки; препараты для чистки, полирования, обезжиривания и абразивной обработки; мыла; зубные порошки и пасты.

08 - ручные орудия и инструменты; ножевые изделия; вилки и ложки.

25 - одежда, обувь, головные уборы.

39 - транспортировка; упаковка и хранение товаров; организация путешествий.

41 - воспитание; организация учебного процесса; развлечения; организация спортивных и культурнопросветительных мероприятий.

43 - услуги по обеспечению пищевыми продуктами и напитками; обеспечение временного проживания.

(111) N 2020 0381

(151) 02.03.2020

(210) 2019 01633

(220) 19.09.2019

(181) 19.09.2029

(730) "STUDYLAND" MMC, AZ1022, Bakı şəhəri, Nəsimi rayonu, Nəcəfbəy Vəzirov, ev 10, mənzil 58 (AZ)

(540)

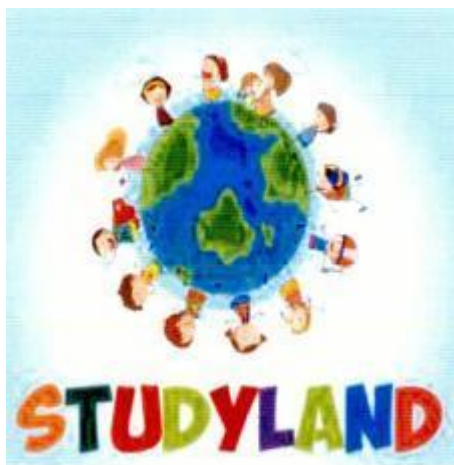

(591) ağ, mavi, açıq-mavi, yaşıl, qırmızı, açıq-göy, göy, sarımtıl-yaşıl, qırmızımtıl-narıncı, bənövşəyi, bej, göyümtül, firuzəyi, qırmızımtıl- bənövşəyi, yasəmənli,

açıq-boz, qəhvəyi, şabalıdı, bozumtul, yaşımtıl, qırmızımtıl, sarımtıl, buğdayı

(511) 41 - tədris prosesinin təşkil edilməsi.

(591) белый, голубой, светло-голубой, зеленый, красный, светло-синий, синий, желто-зеленый, краснооранжевый, фиолетовый, бежевый, синеватый оттенок, бирюзовый, красно-фиолетовый, сиреневый, светло-серый, коричневый, сероватый оттенок, зеленоватый оттенок, красноватый оттенок, желтоватый оттенок, пшеничный

(511) 41 - организация учебного процесса.

(111) N 2020 0382

(151) 02.03.2020

(210) 2019 00468

(220) 18.03.2019

(181) 18.03.2029

(730) "Qes Qrup" MMC, Bakı şəhəri, Bakıxanov qəsəbəsi, B. Bünyadov 11 (AZ)

(540)



(511) 43 - ərzaq məhsulları və içkilərlə təminatmə üzrə xidmətlər; müvəqqəti yaşayışın təmin edilməsi.

(511) 43 - услуги по обеспечению пищевыми продуктами и напитками; обеспечение временного проживания.

(111) N 2020 0383
 (151) 02.03.2020
 (210) 2018 00867
 (220) 08.08.2018
 (181) 08.08.2028
 (730) "ANANAS" MMC, AZ 1110, Bakı şəhəri, Nərimanov rayonu, Ak.Həsən Əliyev, ev 52, mənzil 12 (AZ)
 (540)



(591) firuzəyi, sarı, ağ
 (511) 25 - geyim, ayaqqabı və baş geyimləri.
 35 - reklam, satış üzrə xidmətlər, o cümlədən onlayn satış.
 (591) бирюзовый, желтый, белый
 (511) 25 - одежда, обувь, головные уборы.
 35 - реклама, услуги продаж, онлайн продажи.

(111) N 2020 0384
 (151) 02.03.2020
 (210) 2019 01340
 (220) 22.07.2019
 (181) 22.07.2029
 (730) AGRISPACE MMC, Bakı şəhəri, Yasamal rayonu, H.Zərdabi pr. 25A (AZ)
 (540)



(591) sarı, yaşıl, qara
 (511) 01 - sənaye, elmi məqsədlərdə, fotoqrafiyada, kənd təsərrüfatında, bağçılıqda və meşəçilikdə istifadə üçün nəzərdə tutulan kimyəvi məhsullar; emal olunmamış sintetik qatranlar, emal olunmamış plastik materiallar; gübrələr; od söndürmək üçün tərkiblər; metalların tavlanması və lehimlənməsi üçün preparatlar; ərzaq məhsulların konservləşdirilməsi üçün preparatlar; aşı maddələri; sənaye məqsədləri üçün yarışıqan maddələr.
 04 - texniki yağlar və sürtkülər; sürtkü materialları; tozu udmaq, islatmaq və birləşdirmək üçün tərkiblər; yanacaqlar (o cümlədən, motor yağları) və işıqlandırıcı materiallar; fitillər və işıqlandırma üçün şamlar.
 05 - əczaçılıq və baytarlıq preparatları; tibbi məqsədlər üçün gigiyena preparatları; tibbi məqsədlər üçün pəhriz maddələri, uşaq qidası; insanlar və heyvanlar üçün qida əlavələri; plastırlar, sarğı materialları; dişləri plomblamaq və diş sürətlərini hazırlamaq üçün materiallar; dezinfeksiyaedici vasitələr; ziyanverici heyvanları məhv etmək üçün preparatlar; fungusidlər, herbisidlər.
 07 - maşınlar və dəzgahlar; mühərriklər (yerüstü nəqliyyat vasitələri üçün nəzərdə tutulanlar istisna olmaqla); birləşmələr və ötürmə elementləri (yerüstü nəqliyyat vasitələri üçün nəzərdə tutulanlar istisna olmaqla); əl ilə idarə edilən alətlərdən başqa, kənd təsərrüfatı alətləri; inkubatorlar; ticarət avtomatları.
 12 - nəqliyyat vasitələri; quruda, suda və havada yerini dəyişən aparatlar.

19 - qeyri-metal tikinti materialları; tikinti məqsədləri üçün qeyri-metal sərt borular; asfalt, qatranlar və bitum; qeyri-metal səyyar konstruksiyalar və tikililər; qeyri-metal abidələr.

31 - digər siniflərə aid edilməyən taxıl və kənd təsərrüfatı, bağ-bostan, meşə məhsulları; emal olunmamış və va emal olunmuş dənli bitkilər və toxumlar; diri heyvanlar; təzə meyvələr və tərəvəzlər; canlı bitkilər və güllər; heyvanlar üçün yemlər; səməni.

35 - reklam; biznes sahəsində menecment; biznes sahəsində inzibati fəaliyyət; ofis xidməti.

44 - tibbi xidmətlər; baytarlıq xidmətləri; insanlar və heyvanlar üçün gigiyena və kosmetika sahəsində xidmətlər; kənd təsərrüfatı, bostançılıq və meşəçilik sahəsində xidmətlər.

(591) зеленый, черный, желтый

(511) 01 - химические продукты, предназначенные для использования в промышленных, научных целях, в фотографии, сельском хозяйстве, садоводстве и лесоводстве; необработанные синтетические смолы, необработанные пластические материалы; удобрения; составы для тушения огня; препараты для закалки и пайки металлов; препараты для консервирования пищевых продуктов; дубильные вещества; клеящие вещества для промышленных целей.

04 - технические масла и смазки; смазочные материалы; составы для поглощения, смачивания и связывания пыли; топлива (в том числе моторные бензины) и осветительные материалы; фитили и свечи для освещения.

05 - фармацевтические и ветеринарные препараты; гигиенические препараты для медицинских целей; диетические вещества для медицинских целей, детское питание; пластыри, перевязочные материалы; материалы для пломбирования зубов и изготовления

зубных слепков; дезинфицирующие средства; препараты для уничтожения вредных животных; фунгициды, гербициды.

07 - машины и станки; двигатели (за исключением предназначенных для наземных транспортных средств); соединения и элементы передач (за исключением предназначенных для наземных транспортных средств); сельскохозяйственные орудия, иные чем орудия с ручным управлением; инкубаторы.

12 - транспортные средства; аппараты, перемещающиеся по земле, воде и воздуху.

19 - неметаллические строительные материалы; неметаллические жесткие трубы для строительных целей; асфальт, смолы и битум; неметаллические передвижные конструкции и сооружения; неметаллические памятники.

31 - сельскохозяйственные, садово-огородные, лесные и зерновые продукты, не относящиеся к другим классам; живые животные; свежие фрукты и овощи; семена, живые растения и цветы; корма для животных; солод.

35 - реклама; менеджмент в сфере бизнеса; административная деятельность в сфере бизнеса; офисная служба.

44 - медицинские услуги; ветеринарные услуги; услуги в области гигиены и косметики для людей и животных; услуги в области сельского хозяйства, огородничества и лесоводства.

(111) N 2020 0385

(151) 03.03.2020

(210) 2019 00480

(220) 19.03.2019

(181) 19.03.2029

(730) DD IP Holder LLC, P.O. BOX 9141, Canton, Massachusetts 02021 (US)

(540)



(591) narıncı, çəhrayı

(511) 29 - kökə, peçenye, tort və piroqlar üçün meyvəli içliklər; qida yağları və piyləri; meyvəli içlik; qoz içliyi; kövrəklik, ovxalanma məqsədləri üçün xəmirə qatılan piylər; bişirilmiş tərəvəzlər; şorbalar; salatlar; krem; süni (qeyri-süd) qaymaq; meyvə əsaslı yüngül qəlyanaltılar; qoz əsaslı yüngül qəlyanaltılar; humus; qaymaqlı pendir; yoqurt.

30 - ponçiklər; çörək-bulka məmulatları; biskvitlər; tortlar; piroqlar; kekslər; yastı, şirələnmiş, üzənmiş və içi doldurulmuş qızardılmış kökələr; bubliklər; sendviçlər; pitsa; qənd, şəkər; un; aromatləşdırıcı ekstraktlar; un məmulatlarının bişirilməsi üçün qənnadı çipsləri; bal; maya; çörəkçilik qabartma tozları; tort içliyi qismində bişirilmiş içliklər; tort üçün şokolad əsasında içliklər; qənnadı məmulatlarının üzərinə səpilən şokolad əsaslı tozlar; qəhvə və qəhvəli içkilər; çay və çay əsaslı içkilər; kakao və kakao əsaslı içkilər; slaş tipli qəhvəli içkilər.

32 - alkoqolsuz içkilər; meyvəli içkilər və meyvə şirələri; slaş tipli meyvəli içkilər; kokteyllər; alkoqolsuz qəhvəli içkilər; alkoqolsuz və meyvəli içkilərin hazırlanması üçün siroplar və digər preparatlar, konsentratlar və tozlar.

43 - restoran xidmətləri; kafe xidmətləri; qəlyanaltı xidmətləri; fast-food restoran xidmətləri.

(591) оранжевый, розовый

(511) 29 - фрутовые начинки для пончиков, печенья, тортов и пирогов; масла и жиры пищевые; фрутовая начинка; ореховая начинка; жиры добавляемые в тесто для придания ему рассыпчатости; вареные овощи; супы; са-

латы; крем; искусственные (немолочные) сливки; закуски лёгкие на базе фруктов; закуски лёгкие на базе орехов; хумус; сливочный сыр; йогурт.

30 - пончики; хлебобулочные изделия; бисквиты; торты; пироги; кексы; плоские, глазированные, покрытые и жареные начиненные лепешки; бублики; сэндвичи; пицца; сахар; мука; ароматизирующие экстракты; кондитерские чипсы для выпечки; мед; дрожжи; пекарные порошки; начинки для тортов на заварной основе; начинки для тортов на шоколадной основе; посыпка на шоколадной основе; кофе и кофейные напитки; чай и напитки на основе чая; какао и напитки на основе какао; кофейные напитки типа слэш.

32 - безалкогольные напитки; фрутовые напитки и фрутовые соки; фрутовые напитки типа слэш; коктейли; кофейные безалкогольные напитки; сиропы и другие препараты, концентраты и порошки для приготовления безалкогольных и фрутовых напитков.

43 - услуги ресторана; услуги кафе; услуги закусочных; услуги ресторана быстрого обслуживания.

(111) N 2020 0386

(151) 03.03.2020

(210) 2019 00481

(220) 19.03.2019

(181) 19.03.2029

(730) DD IP Holder LLC, P.O. BOX 9141, Canton, Massachusetts 02021

(US)

(540)



(591) narıncı, çəhrayı

(511) 29 - kökə, peçenye, tort və piroqlar üçün meyvəli içliklər; qida yağları və piyləri; meyvəli içlik; qoz içliyi; kövrəklik, ovxalanma məqsədləri üçün xəmirə qatılan piylər; bişirilmiş tərəvəzlər; şorbalar; salatlar; krem; süni (qeyri-süd) qaymaq; meyvə əsaslı yüngül qəlyanaltılar; qoz əsaslı yüngül qəlyanaltılar; humus; qaymaqlı pendir; yoqurt.

30 - ponçiklər; çörək-bulka məmulatları; biskvitlər; tortlar; piroqlar; kekslər; yastı, şirələnmiş, üzlənmiş və içi doldurulmuş qızardılmış kökələr; bubliklər; sendviçlər; pitsa; qənd, şəkər; un; aromatlaşdırıcı ekstraktlar; un məmulatlarının bişirilməsi üçün qənnadı çipsləri; bal; maya; çörəkçilik qabartma tozları; tort içliyi qismində bişirilmiş içliklər; tort üçün şokolad əsasında içliklər; qənnadı məmulatlarının üzərinə səpilən şokolad əsaslı tozlar; qəhvə və qəhvəli içkilər; çay və çay əsaslı içkilər; kakao və kakao əsaslı içkilər; slaş tipli qəhvəli içkilər.

32 - alkoqolsuz içkilər; meyvəli içkilər və meyvə şirələri; slaş tipli meyvəli içkilər; kokteyllər; alkoqolsuz qəhvəli içkilər; alkoqolsuz və meyvəli içkilərin hazırlanması üçün siroplar və digər preparatlar, konsentratlar və tozlar.

43 - restoran xidmətləri; kafe xidmətləri; qəlyanaltı xidmətləri; fast-food restoran xidmətləri.

(591) оранжевый, розовый

(511) 29 - fruktovyə начинки для пончиков, печенья, тортов и пирогов; масла и жиры пищевые; фруктовая начинка; ореховая начинка; жиры добавляемые в тесто для придания ему рассыпчатости; вареные овощи; супы; салаты; крем; искусственные (немолочные) сливки; закуски лёгкие на базе фруктов; закуски лёгкие на базе орехов; хумус; сливочный сыр; йогурт.

30 - пончики; хлебобулочные изделия; бисквиты; торты; пироги; кексы; плоские, глазированные, покрытые и жа-

реные начиненные лепешки; бублики; сэндвичи; пицца; сахар; мука; ароматизирующие экстракты; кондитерские чипсы для выпечки; мед; дрожжи; пекарные порошки; начинки для тортов на заварной основе; начинки для тортов на шоколадной основе; посыпка на шоколадной основе; кофе и кофейные напитки; чай и напитки на основе чая; какао и напитки на основе какао; кофейные напитки типа слэш.

32 - безалкогольные напитки; фруктоvyə напитки и фруктоvyə соки; фруктоvyə напитки типа слэш; коктейли; кофейные безалкогольные напитки; сиропы и другие препараты, концентраты и порошки для приготовления безалкогольных и фруктоvyə напитков.

43 - услуги ресторана; услуги кафе; услуги закусочных; услуги ресторана быстрого обслуживания.

(111) N 2020 0387

(151) 03.03.2020

(210) 2018 01273

(220) 21.11.2018

(181) 21.11.2028

(730) Pharmacia & Upjohn Company LLC, 7000 Portage Road, Kalamazoo MI49001, USA (US)

(540)

UPJOHN

(511) 10 - cərrahiyyə, tibbi, stomatoloji və baytarlıq cihaz və alətləri; ətrafların protezləri, göz və diş protezləri; ortopedik məmulatlar; tikiş qoymaq üçün materiallar; sağlamlıq imkanları məhdud insanlar üçün nəzərdə tutulmuş terapevt və köməkçi avadanlıq; masaj üçün cihazlar; körpə yaşında uşaqlar üçün aparatlar, avadanlıq və məmulatlar; cinsi fəallıq

üçün aparatlar, cihazlar və mallar; göz xəstəliklərinin müalicəsi və profilaktikası üçün tibbi avadanlıq.

(511) 10 - приборы и инструменты хирургические, медицинские, стоматологические и ветеринарные; протезы конечностей, глазные и зубные протезы; ортопедические изделия; материалы для наложения швов; терапевтическое и вспомогательное оборудование, предназначенное для людей с ограниченными возможностями; приборы для массажа; аппараты, оборудование и изделия для детей младенческого возраста; аппараты, приборы и товары для сексуальной активности; медицинское оборудование для лечения и профилактики глазных болезней.

(111) N 2020 0388
(151) 03.03.2020
(210) 2018 01049
(220) 09.10.2018
(181) 09.10.2028
(730) "13" MMC, AZ 1048, Bakı şəhəri, Suraxanı rayonu, Vüqar Quliyev (Qaraçuxur qəs.), ev 20, mənzil 4 (AZ)
(540)



(511) 43 - ərzaq məhsulları və içkilərlə təmin etmə üzrə xidmətlər; müvəqqəti yaşayışın təmin edilməsi.

(511) 43 - услуги по обеспечению пищевыми продуктами и напитками; обеспечение временного проживания.

(111) N 2020 0389
(151) 05.03.2020
(210) 2019 01324
(220) 19.07.2019
(181) 19.07.2029
(730) "Qazax Sement Zavodu" MMC, AZ1069, Bakı şəhəri, Nərimanov rayonu, Əliyər Əliyev, ev 8, Qarı 1, Mərtəbə 1. (AZ)
(540)



(526) Əmtəə nişanında "SEMENT" söz işarəsi hüquqi mühafizə obyektidir.

(591) sarı, bənövşəyi, ağ
(511) 19 - qeyri-metal tikinti materialları, o cümlədən sement, beton və əhəng məhlulu; klinker və sement üçün digər komponent və əlavələr; beton üçün nəzərdə tutulan komponent, əlavə və qatqılar; beton üçün aqreqatlar (qum, çinqil); asfalt, qatran və bitum; tikinti sənayesi və mülki inşaat üçün nəzərdə tutulmuş hazır qeyri-metal elementlər, o cümlədən qeyri-metal sərt borular; qeyri-metal daşınabilən tikililər.

35 - biznes təşkili üzrə məsləhət; peşəkar biznes konsultasiyası; bazarın öyrənilməsi və araşdırma xidmətləri; tikinti materialları sahəsində pərakəndə satış xidmətləri (yəni, digərlərin xeyrinə və istehlakçılara əmtəələri sınaqdan keçirmək və daha münasib şərtlərlə almaqları üçün müxtəlif növ əmtəələrin bir yerə toplanması) və tikinti sənayesi və mülki inşaat üçün materiallar; kommersiya biliyinin françayzinqi.

39 - daşınma, xüsusən tikinti materiallarının daşınması; əmtəələrin qablaşdırılması və saxlanması, xüsusən inşaat

materiallarının qablaşdırılması və saxlanması. (540)

(526) В товарном знаке словесное обозначение "SEMENT" не является объектом правовой охраны.

(591) желтый, фиолетовый, белый
(511) 19 - неметаллические строительные материалы в том числе цемент, бетон, раствор извести, компоненты и добавки для клинкера и цемента, компонент предназначенный для бетона, добавки, агрегаты для бетона (песок и гравий), асфальт, битум и смолы, готовые неметаллические элементы предназначенные для строительства, в том числе неметаллические жесткие трубы, неметаллические передвижные конструкции и сооружения.

35 - консультации по организации бизнеса; профессиональные бизнес консультации, маркетинг и услуги по контролю, услуги по продаже строительных материалов в розницу (то есть испытания товаров, а также сбор различных видов товаров в единое место с целью удобства покупки по выгодным условиям для потребителей) изделия предназначенные для строительной промышленности франчайзинг по коммерческим знаниям.

39 - транспортировка, в частности транспортировка строительных материалов, упаковка и хранение товаров, в частности упаковка и хранение строительных материалов.

(111) N 2020 0390

(151) 05.03.2020

(210) 2019 01325

(220) 19.07.2019

(181) 19.07.2029

(730) "Qazax Sement Zavodu" MMC, AZ1069, Bakı şəhəri, Nərimanov rayonu, Əliyar Əliyev, ev 8, Qapı 1, Mərtəbə 1. (AZ)



(526) Əmtəə nişanında "BETON" söz işarəsi hüquqi mühafizə obyektı deyildir.

(591) sarı, bənövşəyi, ağ

(511) 19 - qeyri-metal tikinti materialları, o cümlədən sement, beton və əhəng məhlulu; klinker və sement üçün digər komponent və əlavələr; beton üçün nəzərdə tutulan komponent, əlavə və qatqılar; beton üçün aqreqatlar (qum, çınqıl); asfalt, qatran və bitum; tikinti sənayesi və mülki inşaat üçün nəzərdə tutulmuş hazır qeyri-metal elementlər, o cümlədən qeyri-metal sərt borular; qeyri-metal daşınabilən tikililər.

35 - biznes təşkili üzrə məsləhət; peşəkar biznes konsultasiyası; bazarın öyrənilməsi və araşdırma xidmətləri; tikinti materialları sahəsində pərakəndə satış xidmətləri (yəni, digərlərin xeyrinə və istehlakçılara əmtələri sınaqdan keçirmək və daha münasib şərtlərlə almaları üçün müxtəlif növ əmtələrin bir yerə toplanması) və tikinti sənayesi və mülki inşaat üçün materiallar; kommersiya biliyinin françayzinqi.

39 - daşınma, xüsusən tikinti materiallarının daşınması; əmtələrin qablaşdırılması və saxlanması, xüsusən inşaat materiallarının qablaşdırılması və saxlanması.

(526) В товарном знаке словесное обозначение "BETON" не является объектом правовой охраны.

(591) желтый, фиолетовый, белый
(511) 19 - неметаллические строительные материалы в том числе

цемент, бетон, раствор извести, компоненты и добавки для клинкера и цемента, компонент предназначенный для бетона, добавки, агрегаты для бетона (песок и гравий), асфальт, битум и смолы, готовые неметаллические элементы предназначенные для строительства, в том числе неметаллические жесткие трубы, неметаллические передвижные конструкции и сооружения.

35 - консультации по организации бизнеса; профессиональные бизнес консультации, маркетинг и услуги по контролю, услуги по продаже строительных материалов в розницу (то есть испытания товаров, а также сбор различных видов товаров в единое место с целью удобства покупки по выгодным условиям для потребителей) изделия предназначенные для строительной промышленности франчайзинг по коммерческим знаниям.

39 - транспортировка, в частности транспортировка строительных материалов, упаковка и хранение товаров, в частности упаковка и хранение строительных материалов.

(111) N 2020 0391

(151) 05.03.2020

(210) 2019 01335

(220) 22.07.2019

(181) 22.07.2029

(730) "Qazax Sement Zavodu" MMC, AZ1069, Bakı şəhəri, Nərimanov rayonu, Əliyər Əliyev, ev 8, Qapı 1, Mərtəbə 1. (AZ)

(540)



(526) Əmtəə nişanında "SEMENT" söz işarəsi, "Ümumi tikinti M400", "40KG+2%" rəqəm, hərflər, söz birləşməsi hüquqi mühafizə obyektidir.

(591) göy, ağ, sarı, mavi

(511) 19 - sement, klinker və sement üçün digər komponent və əlavələr; beton üçün nəzərdə tutulan komponentlər, əlavələr və qatqılar.

(526) В товарном знаке словесное обозначение "SEMENT", цифровое, буквенное, словесное сочетание "Ümumi tikinti M400", "40KG+2%" не являются объектами правовой охраны.

(591) синий, белый, желтый, голубой

(511) 19 - компоненты и добавки для клинкера и цемента, компоненты, добавки и примеси предназначенный для бетона.

(111) N 2020 0392

(151) 05.03.2020

(210) 2019 01336

(220) 22.07.2019

(181) 22.07.2029

(730) "Qazax Sement Zavodu" MMC, AZ1069, Bakı şəhəri, Nərimanov rayonu, Əliyər Əliyev, ev 8, Qapı 1, Mərtəbə 1. (AZ)

(540)



(526) Əmtəə nişanında "SEMENT" söz işarəsi, "Beton M500" ,"40KG+2%" rəqəm, söz, hərf birləşməsi hüquqi mühafizə obyektidir.

(591) qırmızı, ağ, sarı, açıq-qırmızı

(511) 19 - sement, klinker və sement üçün digər komponent və əlavələr; beton üçün nəzərdə tutulan komponentlər, əlavələr və qatqılar.

(526) В товарном знаке словесное обозначение "SEMENT", цифровое, буквенное, словесное сочетание "Beton M500" , "40KG+2%" не являются объектами правовой охраны.

(591) красный, белый, желтый, светло-красный

(511) 19 - компоненты и добавки для клинкера и цемента, компоненты, добавки и примеси предназначенный для бетона.

(526) Əmtəə nişanında "SEMENT" söz işarəsi, "Hörgü-suvaq" ,"40KG+2%" rəqəm, hərf, söz birləşməsi hüquqi mühafizə obyektidir.

(591) yaşıl, ağ, sarı, açıq-yaşıl

(511) 19 - sement, klinker və sement üçün digər komponent və əlavələr; beton üçün nəzərdə tutulan komponentlər, əlavələr və qatqılar.

(526) В товарном знаке словесное обозначение "SEMENT", цифровое, буквенное, словесное сочетание не являются объектами правовой охраны.

(591) зеленый, белый, желтый, салатовый

(511) 19 - компоненты и добавки для клинкера и цемента, компоненты, добавки и примеси предназначенный для бетона.

(111) N 2020 0393

(151) 05.03.2020

(210) 2019 01337

(220) 22.07.2019

(181) 22.07.2029

(730) "Qazax Sement Zavodu" MMC, AZ1069, Bakı şəhəri, Nərimanov rayonu, Əliyər Əliyev, ev 8, Qapı 1, Mərtəbə 1. (AZ)

(540)

(111) N 2020 0394

(151) 05.03.2020

(210) 2019 01338

(220) 22.07.2019

(181) 22.07.2029

(730) "Qazax Sement Zavodu" MMC, AZ1069, Bakı şəhəri, Nərimanov rayonu, Əliyər Əliyev, ev 8, Qapı 1, Mərtəbə 1. (AZ)

(540)



(526) Əmtəə nişanında "SEMENT" söz işarəsi, "Sulfata davamlı", "40KG+2%" birləşməsi hüquqi mühafizə obyektidir deyildir.

(591) bənövşəyi, ağ, sarı, açıq-bənövşəyi

(511) 19 - sement, klinker və sement üçün digər komponent və əlavələr; beton üçün nəzərdə tutulan komponentlər, əlavələr və qatqılar.

(526) В товарном знаке словесное обозначение "SEMENT", сочетание "Sulfata davamlı", "40KG+2%" не являются объектами правовой охраны.

(591) фиолетовый, белый, желтый, светло-фиолетовый

(511) 19 - компоненты и добавки для клинкера и цемента, компоненты, добавки и примеси предназначенный для бетона.

(111) N 2020 0395

(151) 05.03.2020

(210) 2018 34359

(220) 19.07.2018

(181) 19.07.2028

(730) P.T. Sumatra Tobacco Trading Company, Jalan Pattimura No. 3, Pematang Siantar, Sumatera Utara, Indonesia (ID)

(540)



(526) Əmtəə nişanında "JET" söz işarəsi hüquqi mühafizə obyektidir deyildir.

(511) 34 - külqabılar (metallardan hazırlanmış istisna olmaqla), siqarlar, siqaretlər, papiroslar, siqaretlər üçün filtrlər, siqaret/papiros kağızı, alışqanlar, kibrit, çəkmək üçün ləvazimatlar, tütün, tütün məmulatları, külqabıları (metallardan hazırlanmış istisna olmaqla), siqarlar, siqaretlər, papiroslar, siqaretlər üçün filtrlər, siqaret/papiros kağızı, alışqanlar, kibrit, çəkmək üçün ləvazimatlar, tütün, tütün məmulatları.

(526) В товарном знаке словесное обозначение "JET" не является объектом правовой охраны.

(511) 34 - пепельницы (за исключением изготовленных из металлов), сигары, сигареты, папиросы, фильтры для сигарет, бумага сигареная/папиросная, зажигалки, спички, курительные принадлежности, табак, изделия табачные.

(111) N 2020 0396

(151) 05.03.2020

(210) 2018 34413

(220) 30.08.2018

(181) 30.08.2028

(310) 724362018

(320) 24.04.2018

(330) CH

(730) The Procter & Gamble Company, One Procter & Gamble Plaza, Cincinnati, Ohio 45202, United States of America (US)

(540)

(540)

GO SCALPBRAVE

(511) 03 - sabunlar; ətriyyat məmulatları; efir yağları; kosmetik vasitələr; saç üçün losyonlar; diş məcunları, diş tozları; dərinin xarici görünüşünün, baş dərisinin və saçların təmizlənməsi, qulluq edilməsi və yaxşılaşdırılması üçün vasitələr; saçların düzülməsi üçün vasitələr; saçlara ton verilməsi, rənginin zəifləməsi, rənglənməsi və kolor edilməsi üçün preparatlar.

44 - gigiyena, gözəllik və şəxsi gigiyena sahəsində xidmətlər; gigiyena, gözəllik və şəxsi gigiyena barəsində informasiya və məsləhətlər.

(511) 03 - мыла; изделия парфюмерные; масла эфирные; средства косметические; лосьоны для волос; пасты зубные, порошки зубные; средства для очищения, ухода и улучшения внешнего вида кожи, кожи головы и волос; средства для укладки волос; препараты для тонирования, осветления, окрашивания и колорирования волос.

44 - услуги в области гигиены, красоты и личной гигиены; информация и советы в отношении гигиены, красоты и личной гигиены.

(111) N 2020 0397

(151) 05.03.2020

(210) 2018 01205

(220) 12.11.2018

(181) 12.11.2028

(310) UK00003309460

(320) 09.05.2018

(330) GB

(730) British American Tobacco (Brands) Limited, Globe House, 4 Temple Place, London, WC2R 2PG, United Kingdom (GB)

NEO STICKS YELLOW

(526) Əmtəə nişanında "YELLOW" söz işarəsi müstəsna hüquqi mühafizə obyektidir.

(511) 34 - tütün, emal olunmamış və ya emal olunmuş; tütün məmulatları; tütün əvəzediciləri (qeyri-tibbi məqsədlər üçün); bütün yuxarıda sadalanlar yanma üçün deyil, isitmə üçün nəzərdə tutulub; çəkmək üçün ləvazimatlar; tütünün isidilməsi məqsədi ilə elektron qurğular və onların hissələri.

(526) В товарном знаке исключительно словесное обозначение "YELLOW" не является объектом правовой охраны.

(511) 34 - табак, необработанный или обработанный; табачные изделия; заменители табака (не для медицинских целей); все вышеперечисленное предназначено для нагрева, а не горения; курительные принадлежности; электронные устройства и их части для целей нагревания табака.

(111) N 2020 0398

(151) 05.03.2020

(210) 2018 01206

(220) 12.11.2018

(181) 12.11.2028

(310) UK00003309610

(320) 09.05.2018

(330) GB

(730) British American Tobacco (Brands) Limited, Globe House, 4 Temple Place, London, WC2R 2PG, United Kingdom (GB)

(540)

NEO STICKS INTENSELY FRESH

(526) Əmtəə nişanında “INTENSELY FRESH” söz birləşməsi müstəsna hüquqi mühafizə obyektidir.

(511) 34 - tütün, emal olunmamış və ya emal olunmuş; tütün məmulatları; tütün əvəzediciləri (qeyri-tibbi məqsədlər üçün); bütün yuxarıda sadalananlar yanma üçün deyil, isitmə üçün nəzərdə tutulub; çəkmək üçün ləvazimatlar; tütünün isidilməsi məqsədi ilə elektron qurğular və onların hissələri.

(526) В товарном знаке исключительно словосочетание “INTENSELY FRESH” не является объектом правовой охраны.

(511) 34 - табак, необработанный или обработанный; табачные изделия; заменители табака (не для медицинских целей); все вышеперечисленное предназначенное для нагрева, а не горения; курительные принадлежности; электронные устройства и их части для целей нагревания табака.

(111) N 2020 0399

(151) 05.03.2020

(210) 2018 01207

(220) 12.11.2018

(181) 12.11.2028

(730) British American Tobacco (Brands) Limited, Globe House, 4 Temple Place, London, WC2R 2PG, United Kingdom (GB)

(540)

NEO PURPLE

(526) Əmtəə nişanında “PURPLE” söz işarəsi müstəsna hüquqi mühafizə obyektidir.

(511) 34 - tütün, emal olunmamış və ya emal olunmuş; tütün məmulatları; tütün əvəzediciləri (qeyri-tibbi məqsədlər üçün); bütün yuxarıda sadalananlar yanma üçün deyil, isitmə üçün nəzərdə tutulub; çəkmək üçün ləvazimatlar; tütünün isidilməsi məqsədi ilə elektron qurğular və onların hissələri.

yanma üçün deyil, isitmə üçün nəzərdə tutulub; çəkmək üçün ləvazimatlar; tütünün isidilməsi məqsədi ilə elektron qurğular və onların hissələri.

(526) В товарном знаке за исключением словесного обозначения “PURPLE” не является объектом правовой охраны.

(511) 34 - табак, необработанный или обработанный; табачные изделия; заменители табака (не для медицинских целей); все вышеперечисленное предназначенное для нагрева, а не горения; курительные принадлежности; электронные устройства и их части для целей нагревания табака.

(111) N 2020 0400

(151) 05.03.2020

(210) 2018 01208

(220) 12.11.2018

(181) 12.11.2028

(310) UK00003309505

(320) 09.05.2018

(330) GB

(730) British American Tobacco (Brands) Limited, Globe House, 4 Temple Place, London, WC2R 2PG, United Kingdom (GB)

(540)

NEO STICKS GREEN

(526) Əmtəə nişanında “GREEN” söz işarəsi müstəsna hüquqi mühafizə obyektidir.

(511) 34 - tütün, emal olunmamış və ya emal olunmuş; tütün məmulatları; tütün əvəzediciləri (qeyri-tibbi məqsədlər üçün); bütün yuxarıda sadalananlar yanma üçün deyil, isitmə üçün nəzərdə tutulub; çəkmək üçün ləvazimatlar; tütünün isidilməsi məqsədi ilə elektron qurğular və onların hissələri.

(526) В товарном знаке за исключением словесного обозначения “GREEN” не является объектом правовой охраны.

(511) 34 - табак, необработанный или обработанный; табачные изделия; заменители табака (не для медицинских целей); все вышеперечисленное предназначенное для нагрева, а не горения; курительные принадлежности; электронные устройства и их части для целей нагревания табака.

(111) N 2020 0401

(151) 05.03.2020

(210) 2018 01210

(220) 12.11.2018

(181) 12.11.2028

(310) UK00003351216

(320) 06.11.2018

(330) GB

(730) British American Tobacco (Brands) Limited, Globe House, 4 Temple Place, London, WC2R 2PG, United Kingdom (GB)

(540)

NEO BRONZE

(526) Əmtəə nişanında “BRONZE” söz işarəsi müstəsna hüquqi mühafizə obyektidir.

(511) 34 - tütün, emal olunmamış və ya emal olunmuş; tütün məmulatları; tütün əvəzediciləri (qeyri-tibbi məqsədlər üçün); bütün yuxarıda sadalananlar yanma üçün deyil, isitmə üçün nəzərdə tutulub; çəkmək üçün ləvazimatlar; tütünün isidilməsi məqsədi ilə elektron qurğular və onların hissələri.

(526) В товарном знаке за исключением словесного обозначения “BRONZE” не является объектом правовой охраны.

(511) 34 - табак, необработанный или обработанный; табачные изделия; заменители табака (не для медицинских целей); все вышеперечисленное предназначенное для нагрева, а не горения; курительные принадлежности; электронные устройства и их части для целей нагревания табака.

(111) N 2020 0402

(151) 05.03.2020

(210) 2018 01213

(220) 12.11.2018

(181) 12.11.2028

(310) UK00003309532

(320) 09.05.2018

(330) GB

(730) British American Tobacco (Brands) Limited, Globe House, 4 Temple Place, London, WC2R 2PG, United Kingdom (GB)

(540)

NEO STICKS SPARK FRESH

(526) Əmtəə nişanında “NEO”, “STICKS” söz işarələri hüquqi mühafizə obyektidir. “SPARK FRESH” söz birləşməsi müstəsna hüquqi mühafizə obyektidir.

(511) 34 - tütün, emal olunmamış və ya emal olunmuş; tütün məmulatları; tütün əvəzediciləri (qeyri-tibbi məqsədlər üçün); siqarlar, siqarillalar; yandırma üçün alışqanlar; kibrit; çəkmək üçün ləvazimatlar; siqaret, papiros kağızı, siqaret gilzləri, siqaret üçün filtrlər; siqaretlərin eşilməsi üçün cib qurğuları; tütünü kağız gilzlərə doldurmaq üçün əl ilə işlədilən maşınlar; elektron siqaretlər; elektron siqaretlər üçün mayələr; isitmə üçün nəzərdə tutulan tütün məmulatları; nəfəsalma məqsədilə tütünün və tütün əvəzedicilərinin isidilməsi üçün nəzərdə tutulan qurğular və onların hissələri.

(526) В товарном знаке словесные обозначения “NEO”, “STICKS” являются объектами правовой охраны. Исключительно словосочетание “SPARK FRESH” не является объектом правовой охраны.

(511) 34 - табак, необработанный или обработанный; табачные изделия; заменители табака (не для медицинских целей); сигары, сигариллы; зажигалки для закуривания; спички; курительные принадлежности; бумага сигаретная, папиросная, гильзы сигаретные, фильтры для сигарет; устройства карманные для скручивания сигарет, папирос; ручные машинки для набивания табака в бумажные гильзы; сигареты электронные; растворы жидкие для электронных сигарет; табачные изделия для потребления посредством их нагревания; устройства и их части, предназначенные для нагрева табака и его заменителей в целях вдыхания.

(111) N 2020 0403

(151) 05.03.2020

(210) 2018 01214

(220) 12.11.2018

(181) 12.11.2028

(310) UK00003309499

(320) 09.05.2018

(330) GB

(730) British American Tobacco (Brands) Limited, Globe House, 4 Temple Place, London, WC2R 2PG, United Kingdom (GB)

(540)

NEO STICKS BRIGHT TOBACCO

(526) Əmtəə nişanında “BRIGHT TOBACCO” söz birləşməsi müstəsna hüquqi mühafizə obyektidir.

(511) 34 - tütün, emal olunmamış və ya emal olunmuş; tütün məmulatları; tütün

əvəzediciləri (qeyri-tibbi məqsədlər üçün); bütün yuxarıda sadalanmış yanma üçün deyil, isitmə üçün nəzərdə tutulub; çəkmək üçün ləvazimatlar; tütünün isidilməsi məqsədi ilə elektron qurğular və onların hissələri.

(526) В товарном знаке за исключением словосочетания “BRIGHT TOBACCO” не является объектом правовой охраны.

(511) 34 - табак, необработанный или обработанный; табачные изделия; заменители табака (не для медицинских целей); все вышеперечисленное предназначенное для нагрева, а не горения; курительные принадлежности; электронные устройства и их части для целей нагревания табака.

(111) N 2020 0404

(151) 05.03.2020

(210) 2018 01215

(220) 12.11.2018

(181) 12.11.2028

(310) UK00003310281

(320) 11.05.2018

(330) GB

(730) British American Tobacco (Brands) Limited, Globe House, 4 Temple Place, London, WC2R 2PG, United Kingdom (GB)

(540)

NEO STICKS RICH TOBACCO

(526) Əmtəə nişanında “RICH TOBACCO” söz birləşməsi müstəsna hüquqi mühafizə obyektidir.

(511) 34 - tütün, emal olunmamış və ya emal olunmuş; tütün məmulatları; tütün əvəzediciləri (qeyri-tibbi məqsədlər üçün); bütün yuxarıda sadalananlar yanma üçün deyil, isitmə üçün nəzərdə tutulub; çəkmək üçün ləvazimatlar; tütün

tütünün isidilməsi məqsədi ilə elektron qurğular və onların hissələri.

(526) В товарном знаке за исключением словосочетания “BRIGHT TOBACCO” не является объектом правовой охраны.

(511) 34 - табак, необработанный или обработанный; табачные изделия; заменители табака (не для медицинских целей); все вышеперечисленное предназначенное для нагрева, а не горения; курительные принадлежности; электронные устройства и их части для целей нагревания табака.

(111) N 2020 0405

(151) 05.03.2020

(210) 2018 01327

(220) 28.11.2018

(181) 28.11.2028

(310) UK00003349746

(320) 31.10.2018

(330) GB

(730) British American Tobacco (Brands) Limited, Globe House, 4 Temple Place, London, WC2R 2PG, United Kingdom (GB)

(540)

NEO CLICK PURPLE

(526) Əmtəə nişanında “NEO”, “CLICK” söz işarələrinə hüquqi mühafizə verilir. Əmtəə nişanında “PURPLE” söz işarəsi hüquqi mühafizə obyektidir.

(511) 34 - tütün, emal olunmamış və ya emal olunmuş; tütün məmulatları; tütün əvəzedicibri (qeyri-tibbi məqsədlər üçün); bütün yuxarıda sadalananlar yanma üçün deyil, isitmə üçün nəzərdə tutulub; çəkmək üçün ləvazimatlar; tütünün isi-

dilməsi məqsədi ilə elektron qurğular və onların hissələri.

(526) В товарном знаке словесные обозначения “NEO”, “CLICK” являются объектами правовой охраны. В товарном знаке словесное обозначение “PURPLE” не является объектом правовой охраны.

(511) 34 - табак, необработанный или обработанный; табачные изделия; заменители табака (не для медицинских целей); все вышеперечисленное предназначенное для нагрева, а не горения; курительные принадлежности; электронные устройства и их части для целей нагревания табака.

(111) N 2020 0406

(151) 05.03.2020

(210) 2018 01328

(220) 28.11.2018

(181) 28.11.2028

(310) UK00003349748

(320) 31.10.2018

(330) GB

(730) British American Tobacco (Brands) Limited, Globe House, 4 Temple Place, London, WC2R 2PG, United Kingdom (GB)

(540)

NEO BOOST PURPLE

(526) Əmtəə nişanında “NEO”, “BOOST” söz işarələrinə hüquqi mühafizə verilir. “PURPLE” söz işarəsi müstəsna hüquqi mühafizə obyektidir.

(511) 34 - tütün, emal olunmamış və ya emal olunmuş; tütün məmulatları; tütün əvəzediciləri (qeyri-tibbi məqsədlər üçün); bütün yuxarıda sadalananlar yanma üçün deyil, isitmə üçün nəzərdə tutulub; çəkmək üçün ləvazimatlar;

tütünün isidilməsi məqsədi ilə elektron qurğular və onların hissələri.

(526) В товарном знаке словесные обозначения “NEO”, “BOOST” являются объектами правовой охраны. В товарном знаке словесное обозначение “PURPLE” не является объектом правовой охраны.

(511) 34 - табак, необработанный или обработанный; табачные изделия; заменители табака (не для медицинских целей); все вышеперечисленное предназначенное для нагрева, а не горения; курительные принадлежности; электронные устройства и их части для целей нагревания табака.

(111) N 2020 0407

(151) 05.03.2020

(210) 2018 01415

(220) 17.12.2018

(181) 17.12.2028

(310) UK00003347995

(320) 24.10.2018

(330) GB

(730) British American Tobacco (Brands) Limited, Globe House, 4 Temple Place, London, WC2R 2PG, United Kingdom (GB)

(540)

NEO FRESH MIX

(526) Əmtəə nişanında “NEO” söz işarəsindən başqa qalan “FRESH MIX” söz birləşməsi elementlərinə ayrı-ayrılıqda hüquqi mühafizə verilmədən bütövlüklə qorunur.

(511) 34 - tütün, emal olunmamış və ya emal olunmuş; tütün məmulatları; tütün əvəzediciləri (qeyri-tibbi məqsədlər üçün); bütün yuxarıda sadalananlar yanma üçün deyil, isitmə üçün nəzərdə tutulub; çəkmək üçün ləvazimatlar; tü-

tütünün isidilməsi məqsədi ilə elektron qurğular və onların hissələri.

(526) В товарном знаке кроме словесного обозначения “NEO”, словосочетание “FRESH MIX” охраняется в целом без предоставления правовой охраны отдельным элементом.

(511) 34 - табак, необработанный или обработанный; табачные изделия; заменители табака (не для медицинских целей); все вышеперечисленное предназначенное для нагрева, а не горения; курительные принадлежности; электронные устройства и их части для целей нагревания табака.

(111) N 2020 0408

(151) 05.03.2020

(210) 2018 34168

(220) 05.04.2018

(181) 05.04.2028

(730) SANOFI, 54 rue La Boétie, 75008 Paris, FRANCE (FR)

(540)

ИБУПРЕН

(511) 05 - əscaçılıq preparatları.

(511) 05 - фармацевтические препараты.

(111) N 2020 0409

(151) 05.03.2020

(210) 2018 01322

(220) 28.11.2018

(181) 28.11.2028

(730) Doğadan Gıda Ürünleri Sanayi ve Pazarlama A.Ş., Çınar Mahallesi, Duru Caddesi No. 11, Akyurt, Ankara, 06750, Turkey (TR)

(540)

DOĞADAN YENILENME

(526) Əmtəə nişanında "YENILENME" söz işarəsi hüquqi mühafizə obyektı deyildir.

(511) 30 - qəhvə, çay, kakao, qənd, düyü, tapioka (manioka), saqo, qəhvə əvəz-ediciləri; un və taxıl məhsulları, çörək-bulka məmulatları, qənnadı məmulatları, dondurma; bal, patkadan sirop; maya, çörəkçilik tozları; duz, xardal; sirkə, xuruşlar; ədviyyatlar; soyudulma üçün buz.

32 - pivə; mineral və qazlı sular və digər alkoqolsuz içkilər; meyvəli içkilər və meyvə şirələri; siroplar və içkilərin hazırlanması üçün digər tərkiblər.

(526) В товарном знаке словесное обозначение "YENILENME" не является объектом правовой охраны.

(511) 30 - кофе, чай, какао, сахар, рис, тапиока (маниока), саго, заменители кофе; мука и зерновые продукты, хлебобулочные изделия, кондитерские изделия, мороженое; мед, сироп из патоки; дрожжи, пекарные порошки; соль, горчица; уксус, приправы; пряности; лед для охлаждения.

32 - пиво; минеральные и газированные воды и прочие безалкогольные напитки; фруктовые напитки и фруктовые соки; сиропы и прочие составы для изготовления напитков.

(111) N 2020 0410

(151) 05.03.2020

(210) 2018 01323

(220) 28.11.2018

(181) 28.11.2028

(730) Doğadan Gida Ürünleri Sanayi ve Pazarlama A.Ş., Çinar Mahallesi, Duru Caddesi No. 11, Akyurt, Ankara, 06750, Turkey (TR)

(540)

DOĞADAN DESTEK AİLESİ

(526) Əmtəə nişanında "DESTEK AİLESİ" söz birləşməsi hüquqi mühafizə obyektı deyildir.

(511) 30 - qəhvə, çay, kakao, qənd, düyü, tapioka (manioka), saqo, qəhvə əvəz-ediciləri; un və taxıl məhsulları, çörək-bulka məmulatları, qənnadı məmulatları, dondurma; bal, patkadan sirop; maya, çörəkçilik tozları; duz, xardal; sirkə, xuruşlar; ədviyyatlar; soyudulma üçün buz.

32 - pivə; mineral və qazlı sular və digər alkoqolsuz içkilər; meyvəli içkilər və meyvə şirələri; siroplar və içkilərin hazırlanması üçün digər tərkiblər.

(526) В товарном знаке словосочетание "DESTEK AİLESİ" не является объектом правовой охраны.

(511) 30 - кофе, чай, какао, сахар, рис, тапиока (маниока), саго, заменители кофе; мука и зерновые продукты, хлебобулочные изделия, кондитерские изделия, мороженое; мед, сироп из патоки; дрожжи, пекарные порошки; соль, горчица; уксус, приправы; пряности; лед для охлаждения.

32 - пиво; минеральные и газированные воды и прочие безалкогольные напитки; фруктовые напитки и фруктовые соки; сиропы и прочие составы для изготовления напитков.

(111) N 2020 0411

(151) 05.03.2020

(210) 2018 01329

(220) 28.11.2018

(181) 28.11.2028

(730) Doğadan Gida Ürünleri Sanayi ve Pazarlama A.Ş., Çınar Mahallesi, Duru Caddesi No. 11, Akyurt, Ankara, 06750, Turkey (TR)
(540)

(730) Doğadan Gida Ürünleri Sanayi ve Pazarlama A.Ş., Çınar Mahallesi, Duru Caddesi No. 11, Akyurt, Ankara, 06750, Turkey (TR)
(540)

DOĞADAN CANLANMA**DOĞADAN DENGELENME**

(526) Əmtəə nişanında "CANLANMA" söz işarəsi hüquqi mühafizə obyektidir.

(511) 30 - qəhvə, çay, kakao, qənd, düyü, tapioka (manioka), saqo, qəhvə əvəz ediciləri; un və taxıl məhsulları, çörəkbulka məmulatları, qənnadı məmulatları, dondurma; bal, patkadan sirop; maya, çörəkçilik tozları; duz, xardal; sirkə, xuruşlar; ədviyyatlar; soyudulma üçün buz.

32 - pivə; mineral və qazlı sular və digər alkoqolsuz içkilər; meyvəli içkilər və meyvə şirələri; siroplar və içkilərin hazırlanması üçün digər tərkiblər.

(526) В товарном знаке словесное обозначение "CANLANMA" не является объектом правовой охраны.

(511) 30 - кофе, чай, какао, сахар, рис, тапиока (маниока), саго, заменители кофе; мука и зерновые продукты, хлебобулочные изделия, кондитерские изделия, мороженое; мед, сироп из патоки; дрожжи, пекарные порошки; соль, горчица; уксус, приправы; пряности; лед для охлаждения.

32 - пиво; минеральные и газированные воды и прочие безалкогольные напитки; фруктовые напитки и фруктовые соки; сиропы и прочие составы для изготовления напитков.

(526) Əmtəə nişanında "DENGELENME" söz işarəsi hüquqi mühafizə obyektidir.

(511) 30 - qəhvə, çay, kakao, qənd, düyü, tapioka (manioka), saqo, qəhvə əvəz ediciləri; un və taxıl məhsulları, çörəkbulka məmulatları, qənnadı məmulatları, dondurma; bal, patkadan sirop; maya, çörəkçilik tozları; duz, xardal; sirkə, xuruşlar; ədviyyatlar; soyudulma üçün buz.

32 - pivə; mineral və qazlı sular və digər alkoqolsuz içkilər; meyvəli içkilər və meyvə şirələri; siroplar və içkilərin hazırlanması üçün digər tərkiblər.

(526) В товарном знаке словесное обозначение "DENGELENME" не является объектом правовой охраны.

(511) 30 - кофе, чай, какао, сахар, рис, тапиока (маниока), саго, заменители кофе; мука и зерновые продукты, хлебобулочные изделия, кондитерские изделия, мороженое; мед, сироп из патоки; дрожжи, пекарные порошки; соль, горчица; уксус, приправы; пряности; лед для охлаждения.

32 - пиво; минеральные и газированные воды и прочие безалкогольные напитки; фруктовые напитки и фруктовые соки; сиропы и прочие составы для изготовления напитков.

(111) N 2020 0412
(151) 05.03.2020
(210) 2018 01331
(220) 28.11.2018
(181) 28.11.2028

(111) N 2020 0413
(151) 05.03.2020
(210) 2018 01332
(220) 28.11.2018
(181) 28.11.2028

(730) Doğadan Gida Ürünleri Sanayi ve Pazarlama A.Ş., Çinar Mahallesi, Duru Caddesi No. 11, Akyurt, Ankara, 06750, Turkey (TR)
(540)

(730) "Azerbaijan International Telecom (AzInTelecom)" MMC, Bakı şəhəri, Nəsimi rayonu, Əlibəy Hüseynzadə küçəsi 74 (AZ)
(540)

DOĞADAN KORUMA

(526) Əmtəə nişanında "KORUMA" söz işarəsi hüquqi mühafizə obyektidir.

(511) 30 - qəhvə, çay, kakao, qənd, düyü, tapioka (manioka), saqo, qəhvə əvəz edicibri; un və taxıl məhsulları, çörək-bulka məmulatları, qənnadı məmulatları, dondurma; bal, patkadan sirop; maya, çörəkçilik tozları; duz, xardal; sirkə, xuruşlar; ədviyyatlar; soyudulma üçün buz.

32 - pivə; mineral və qazlı sular və digər alkoqolsuz içkilər; meyvəli içkilər və meyvə şirələri; siroplar və içkilərin hazırlanması üçün digər tərkiblər.

(526) В товарном знаке словесное обозначение "KORUMA" не является объектом правовой охраны.

(511) 30 - кофе, чай, какао, сахар, рис, тапиока (маниока), саго, заменители кофе; мука и зерновые продукты, хлебобулочные изделия, кондитерские изделия, мороженое; мед, сироп из патоки; дрожжи, пекарные порошки; соль, горчица; уксус, приправы; пряности; лед для охлаждения.

32 - пиво; минеральные и газированные воды и прочие безалкогольные напитки; фруктовые напитки и фруктовые соки; сиропы и прочие составы для изготовления напитков.

(111) N 2020 0414
(151) 10.03.2020
(210) 2019 00067
(220) 15.01.2019
(181) 15.01.2029

AZCLOUD

(511) 38 - telekommunikasiya.

(511) 38 - телекоммуникация.

(111) N 2020 0415

(151) 10.03.2020

(210) 2019 00347

(220) 26.02.2019

(181) 26.02.2029

(730) "FORTIS GROUP" MMC, Xırda-lan şəhəri, H.Z.Tağıyev 13 (AZ)
(540)

YAPRAK

(511) 02 - boyalar, əlif yağları, laklar.

35 - 02-ci sinifdə göstərilən malların satışı.

39 - malların qablaşdırılması, saxlanması, daşınması.

(511) 02 - raski, olify, laki.

35 - prodazha tovarov ukazannykh vo 2-m klasse.

39 - transportirovka, ukavovka i xraneniye tovarov.

(111) N 2020 0416
(151) 10.03.2020
(210) 2019 01287
(220) 15.07.2019

(181) 15.07.2029

(730) Həsənova Sevinc Qədim qızı,
AZ1116, Bakı şəhəri, Binəqədi rayonu,
Ə.Naxçıvani, ev 18 A, mənzil 36 (AZ)
(540)

Vanu Beauty

(526) Əmtəə nişanında "Beauty" söz işarəsi hüquqi mühafizə obyektidir.

(511) 44 - insanlar üçün gigiyena və kosmetika sahəsində xidmətlər; gözəllik salonlarının xidmətləri.

(526) В товарном знаке словесное обозначение "Beauty" не является объектом правовой охраны.

(511) 44 - услуги в области гигиены и косметики для людей; услуги салонов красоты.

(111) N 2020 0417

(151) 10.03.2020

(210) 2019 01583

(220) 11.09.2019

(181) 11.09.2029

(730) "NORTH INVEST" MMC, AZ
0100, Abşeron rayonu, Xırdalan şəhəri,
Binəqədi şossesi-5, ev 34H
(AZ)
(540)



(526) Əmtəə nişanında "Fish" söz işarəsi və "Premium Fish" söz birləşməsi hüquqi mühafizə obyektidir.

(591) mavi, ağ, tünd-göy

(511) 29 - balıq.

35 - balıq satışı və reklamı; menecment üzrə xidmətlər.

(526) В товарном знаке словесное обозначение "Fish" и словосочетание "Premium Fish" не являются объектами правовой охраны.

(591) голубой, белый, темно-синий

(511) 29 - рыба.

35 - продажа и реклама рыб; услуги менеджмента.

(111) N 2020 0418

(151) 16.03.2020

(210) 2020 00171

(220) 30.01.2020

(181) 30.01.2030

(730) "İRƏVAN FUTBOL KLUBU"
MMC, AZ1130, Bakı şəhəri, Binəqədi rayonu,
Azadlıq PR, ev 182/22, mənzil 49 (AZ)
(540)



(526) Əmtəə nişanında “İRƏVAN” söz işarəsi və “FUTBOL KLUBU” söz birləşməsi hüquqi mühafizə obyektidir.

(591) qırmızı, qızılı, sarı, qara, narıncı

(511) 41 - tərbiyəetmə; tədris prosesinin təşkil edilməsi; əyləncələr; idman və mədəni-maarif tədbirlərinin təşkili.

(526) В товарном знаке словесное обозначение “İRƏVAN” и словосочетание “FUTBOL KLUBU” не являются объектами правовой охраны.

(591) красный, золотистый, желтый, черный, оранжевый

(511) 41 - воспитание; организация учебного процесса; развлечения; организация спортивных и культурно-просветительных мероприятий.

(111) N 2020 0419

(151) 16.03.2020

(210) 2019 00976

(220) 22.05.2019

(181) 22.05.2029

(730) V.F. Corporation, 105 Corporate Center Blvd, Greensboro, North Carolina 27408, U.S.A. (US)

(540)



We Fit Your Life.

(511) 35 - бизнес xidmətləri, məhz geyim, geyim aksesuarları, baqaj və həyət ləvazimatları sahəsi ilə əlaqəli kompaniyaların idarə edilməsi və pərakəndə əməliyyatlar; geyim, geyim aksesuarları, baqaj və aktiv istirahət ləvazimatları sahəsi ilə əlaqəli biznes menecmenti və biznes xidmətlərinin idarə edilməsi.

(511) 35 - бизнес-услуги, а именно, администрация компаний и розничных операций, связанных с области одежды, аксессуаров одежды, багажа и наружной прибор; управления бизнесом и бизнес-услуг управления, относящиеся к области одежды, аксессуаров одежды, багажа и наружной прибор.

(111) N 2020 0420

(151) 16.03.2020

(210) 2018 01426

(220) 18.12.2018

(181) 18.12.2028

(730) Getz Pharma International FZ LLC, Office No. 1307, 13th Floor, Al-Thuraya Tower 1, Dubai Media City, Dubai, United Arab Emirates (AE)

(540)

AZITA

(511) 05 - əczaçılıq preparatları.

AZ

(511) 05 - препараты фармацевти-
ческие.

(111) N 2020 0421
(151) 16.03.2020
(210) 2018 01427
(220) 18.12.2018
(181) 18.12.2028
(730) Getz Pharma International FZ
LLC, Office No. 1307, 13th Floor, Al-
Thuraya Tower 1, Dubai Media City,
Dubai, United Arab Emirates (AE)
(540)

GETIMOX

(511) 05 - əczaçılıq preparatları.

(511) 05 - препараты фармацевти-
ческие.

(111) N 2020 0422
(151) 16.03.2020
(210) 2019 00094
(220) 18.01.2019
(181) 18.01.2029
(730) Getz Pharma International FZ
LLC, Office No. 1307, 13th Floor, Al-
Thuraya Tower 1, Dubai Media City,
Dubai, United Arab Emirates (AE)
(540)

FORAGET

(511) 05 - əczaçılıq preparatları.

(511) 05 - препараты фармацевти-
ческие.

(111) N 2020 0423

(151) 16.03.2020

(210) 2018 01093

(220) 24.10.2018

(181) 24.10.2028

(730) British American Tobacco
(Brands) Inc., Globe House, 4 Temple
Place, London, WC2R 2PG, United
Kingdom (GB)

(540)



(526) Əmtəə nişanında “pods” söz
işarəsi, “DARK TOBACCO” söz
birləşməsi hüquqi mühafizə obyektii
deyildir.

(591) mavi, göy, ağ, narıncı

(511) 34 - siqaretlər, papiroslar; tütün,
emal olunmamış və ya emal olunmuş;
tütün məmulatları; tütün əvəzediciləri
(qeyri-tibbi məqsədlər üçün); siqarlar,
siqarillalar; yandırmaq üçün alışqanlar;
kibrit; çəkmək üçün ləvazimatlar; siqaret,
papiros kağızı, siqaret gilizləri, siqaret
üçün filtrlər; siqaretlərin eşilməsi üçün cib
qurğuları; tütünü kağız gilizlərə dol-
durmaq üçün əl ilə işlədilen maşınlar; el-
ektron siqaretlər; elektron siqaretlər üçün
mayelər; isitmə üçün nəzərdə tutulan tü-
tün məmulatları; nəfəsalma məqsədilə
tütünün və tütün əvəzedicilərinin isi-
dilməsi üçün nəzərdə tutulan qurğular və
onların hissələri.

(526) В товарном знаке словесное
обозначение “pods”, словосочета-
ние “DARK TOBACCO” не являются
объектами правовой охраны.

(591) голубой, синий, белый, оранже-
вый

(511) 34 - сигареты, папиросы; табак,
необработанный или обработанный;
табачные изделия; заменители табака

(не для медицинских целей); сигары, сигариллы; зажигалки для закуривания; спички; курительные принадлежности; бумага сигаретная, папиросная, гильзы сигаретные, фильтры для сигарет; устройства карманные для скручивания сигарет, папирос; ручные машинки для набивания табака в бумажные гильзы; сигареты электронные; растворы жидкие для электронных сигарет; табачные изделия для потребления посредством их нагревания; устройства и их части, предназначенные для нагрева табака и его заменителей в целях вдыхания.

(111) N 2020 0424
(151) 16.03.2020
(210) 2018 01488
(220) 24.12.2018
(181) 24.12.2028
(310) 2018728763
(320) 09.07.2018
(330) RU
(730) SAVENCIA SA, 42 Rue Rieussec,
78220 Viroflay, France (FR)
(540)



(526) Əmtəə nişanında “ВЫДЕРЖАННЫЙ”, “РЕЦЕПТ” söz işarələri, “5” rəqəm işarəsi hüquqi mühafizə obyektidir.

(591) qırmızı, tünd-qırmızı, ağ, qara, bej, sarı, narıncı, bənövşəyi, mioxəyi, yaşıll, sarı-yaşıll

(511) 29 - pendirlər və pendirdən hazırlanmış məmulatlar.

(526) В товарном знаке словесные обозначения “ВЫДЕРЖАННЫЙ”, “РЕЦЕПТ”, цифровое обозначение “5” не являются объектами правовой охраны.

(591) красный, бордовый, белый, черный, бежевый, желтый, оранжевый, фиолетовый, коричневыи, зеленый, желто-зеленый

(511) 29 - сыры и изделия из сыра.

(111) N 2020 0425
(151) 16.03.2020
(210) 2018 01127
(220) 29.10.2018
(181) 29.10.2028
(730) InXile Entertainment, Inc. , 251
Little Falls Drive Wilmington DE
19808, United States of America (US)
(540)

INXILE

(511) 09 - kompüter proqramları, məhz, kompüterlərdə və videooyunların istifadəsi üçün oyun proqram təminatı.

41 - kompüter oyunları, oyunlar və ev əyləncələri sahəsində məlumatı olan veb-saytın verilməsi; kompüter oyunlarına və oyunlar üçün kompüter təkmilləşdirilmələrinə aid olan informasiyanın onlayn rejimində verilməsi və əyləncələr, məhz, onlayn rejimində kompüter oyunu ilə təminatmə.

42 - proqram təminatının işlənilib hazırlanması; əyləncə proqram təminatının layihələndirilməsi; əyləncə proqram təminatının işlənilib hazırlanması; əyləncə proqram təminatının testləşdirilməsi

məqsədi ilə əyləncə proqram təminatının layihələndirilməsi, işlənilib hazırlanması və həyata keçirilməsi; istehlakçı video oyunları üçün əyləncə proqram təminatının layihələndirilməsi, proqramlaşdırılması və xidmət edilməsi; əyləncə proqram təminatının modernləşdirilməsi; bütün yuxarıda qeyd olunanlara aid olan məlumat-məsləhət xidmətləri.

(511) 09 - программное обеспечение игры для использования в компьютерных программах, именно на компьютерах и видеоигре.

41 - предоставление веб-сайта, содержащего информацию в области компьютерных игр, игр и домашних развлечений; предоставление информации, относящейся к компьютерным играм и компьютерным усовершенствованиям для игр в режиме онлайн; и предоставление развлечений, именно с помощью компьютерной игры в режиме онлайн.

42 - проектирование, разработка и реализация развлекательного программного обеспечения с целью тестирования развлекательного программного обеспечения; проектирование, программирование и обслуживание развлекательного программного обеспечения для потребительских видеоигр; модернизация развлекательного программного обеспечения; информационно-консультационные услуги для всех вышеперечисленных.

(111) N 2020 0426

(151) 16.03.2020

(210) 2018 34412

(220) 30.08.2018

(181) 30.08.2028

(310) 724342018

(320) 24.04.2018

(330) CN

(730) The Procter & Gamble Company, One Procter & Gamble Plaza, Cincinnati, Ohio 45202, United States of America (US)

(540)

SCALPBRAVE

(511) 03 - sabunlar; ətriyyat məmulatları; efir yağları; kosmetik vasitələr; saç üçün losyonlar; diş pastaları, diş tozları; dərinin xarici görünüşünün, baş dərisinin və saçların təmizlənməsi, qulluq edilməsi və yaxşılaşdırılması üçün vasitələr; saçların düzülməsi üçün vasitələr; saçlara ton verilməsi, rənginin zəifləndirilməsi, rənglənməsi və kolor edilməsi üçün preparatlar.

44 - gigiyena, gözəllik və şəxsi gigiyena sahəsində xidmətlər; gigiyena, gözəllik və şəxsi gigiyena barəsində informasiya və məsləhətlər.

(511) 03 - мыла; изделия парфюмерные; масла эфирные; средства косметические; лосьоны для волос; пасты зубные, порошки зубные; средства для очищения, ухода и улучшения внешнего вида кожи, кожи головы и волос; средства для укладки волос; препараты для тонирования, осветления, окрашивания и колорирования волос.

44 - услуги в области гигиены, красоты и личной гигиены; информация и советы в отношении гигиены, красоты и личной гигиены.

(111) N 2020 0427

(151) 16.03.2020

(210) 2018 34418

(220) 05.09.2018

(181) 05.09.2028

(730) Cilag GmbH International, Gubelstrasse 34, CH-6300 Zug, Switzerland (CH)
(540)

ДОКТОР МОМ

(511) 05 - tibbi məqsədlər üçün ot çayları.
30 - ot çayları.

(511) 05 - травяные чаи для медицинских целей.
30 - травяные чаи.

(111) N 2020 0428
(151) 16.03.2020
(210) 2018 34417
(220) 05.09.2018
(181) 05.09.2028

(730) Cilag GmbH International, Gubelstrasse 34, CH-6300 Zug, Switzerland (CH)
(540)

ДОКТОР МОМ

(511) 05 - yuxarı tənəffüs yolları xəstəliyinin simptomlarının, xəstə boğazın, öskürəyin və soyuqdəymənin yüngülləşdirilməsi və xəbərdarlığı üçün bitki mənşəli əczaçılıq və dərman preparatları, ot dərman vasitələri; tibbi məqsədlər üçün ot çayları.
30 - ot çayları.

(511) 05 - фармацевтические и лекарственные препараты растительного происхождения/травяные лекарственные средства для облегчения и предупреждения симптомов заболевания верхних дыхательных путей, больного

горла, кашля и простуды; травяные чаи для медицинских целей.
30 - травяные чаи.

(111) N 2020 0429
(151) 16.03.2020
(210) 2018 01395
(220) 12.12.2018
(181) 12.12.2028

(730) Getz Pharma International FZ LLC, Office No. 1307, 13th Floor, Al-Thuraya Tower 1, Dubai Media City, Dubai, United Arab Emirates (AE)
(540)

ROVIGET

(511) 05 - əczaçılıq preparatları.

(511) 05 - препараты фармацевтические.

(111) N 2020 0430
(151) 16.03.2020
(210) 2019 00095
(220) 18.01.2019
(181) 18.01.2029

(730) Getz Pharma International FZ LLC, Office No. 1307, 13th Floor, Al-Thuraya Tower 1, Dubai Media City, Dubai, United Arab Emirates (AE)
(540)

SIGLIP

(511) 05 - əczaçılıq preparatları.

(511) 05 - препараты фармацевтические.

(111) N 2020 0431
 (151) 16.03.2020
 (210) 2019 00096
 (220) 18.01.2019
 (181) 18.01.2029
 (730) Getz Pharma International FZ
 LLC, Office No. 1307, 13th Floor, Al-
 Thuraya Tower 1, Dubai Media City,
 Dubai, United Arab Emirates (AE)
 (540)



(511) 05 - əczaçılıq preparatları.

(511) 05 – препараты фармацевти-
 ческие.

(111) N N 2020 0432
 (151) 16.03.2020
 (210) 2019 00298
 (220) 15.02.2019
 (181) 15.02.2029
 (730) Getz Pharma International FZ
 LLC, Office No. 1307, 13th Floor, Al-
 Thuraya Tower 1, Dubai Media City,
 Dubai, United Arab Emirates (AE)
 (540)



(511) 05 - əczaçılıq preparatları.

(511) 05 - препараты фармацевти-
 ческие.

(111) N 2020 0433
 (151) 16.03.2020
 (210) 2018 00996

(220) 28.09.2018
 (181) 28.09.2028
 (730) JAPAN TOBACCO INC., 2-2-1
 Toranomom Minato-ku, Tokyo, Japan
 (JP)
 (540)

WINSTON XSTYLE DUAL

(526) Əmtəə nişanında "XSTYLE DU-
 AL" söz birləşməsi hüquqi mühafizə
 obyektidir.

(511) 34 - emal edilmiş və ya emal
 edilməmiş tütün; çəkməli tütün, tənbəki
 tütünü, əllə eşmə üçün tütün, çeynənən
 tütün, çeynənən "snus" tütünü; siqaretlər,
 papirosalar, elektron siqaretləri, siqarlar,
 siqarillər; burunotu; 34-cü sinifə daxil
 edilən çəkmə ləvazimatı; siqaret, papiros
 kağızı, siqaret gilizləri və kibrit.

(526) В товарном знаке словосоче-
 тание "XSTYLE DUAL" не является
 объектом правовой охраны.

(511) 34 - табак обработанный или
 необработанный; табак курительный,
 табак трубочный, табак для самокру-
 ток, табак жевательный, "снус"; сига-
 реты, папиросы, сигареты электрон-
 ные, сигары, сигариллы; табак нюха-
 тельный, курительные принадлежно-
 сти, включенные в классе 34; бумага
 сигаретная, папиросная, сигаретные
 гильзы и спички.

(111) N 2020 0434
 (151) 16.03.2020
 (210) 2018 34400
 (220) 24.08.2018
 (181) 24.08.2028
 (730) Kellogg Europe Trading Limited,
 Suite 3, One Earlsfort Centre, Lower
 Hatch Street, Dublin 2, Ireland (IE)
 (540)



(511) 29 - ət, balıq, quş və ov quşu ət; ət ekstraktları; konservləşdirilmiş, dondurulmuş, qurudulmuş və istiliklə emal edilmiş tərəvəzlər və meyvələr; jele, mürəbbə, kompotlar; yumurta; süd və süd məhsulları; qida yağları və piyləri; kartof və tərəvəz əsaslı qəlyanaltılar, kartof krispləri, kartof çipsləri, pendir əsaslı qəlyanaltılar.

(511) 29 - ət, balıq, quş və ov quşu ət; ət ekstraktları; konservləşdirilmiş, dondurulmuş, qurudulmuş və istiliklə emal edilmiş tərəvəzlər və meyvələr; jele, mürəbbə, kompotlar; yumurta; süd və süd məhsulları; qida yağları və piyləri; kartof və tərəvəz əsaslı qəlyanaltılar, kartof krispləri, kartof çipsləri, pendir əsaslı qəlyanaltılar.

(111) N 2020 0435
(151) 16.03.2020
(210) 2018 01310
(220) 26.11.2018
(181) 26.11.2028
(730) "TROKAS PHARMA" MMC, AZ 1092, Bakı şəhəri, Sabunçu rayonu, Bakıxanov ŞTQ, Nazim İsmayılov, ev 69, mənzil 28 (AZ)
(540)

AMSERIL
АМСЕРИЛ

(511) 05 - əczaçılıq və baytarlıq preparatları; tibbi məqsədlər üçün gigiyena preparatları; pəhriz qidası və tibbi

və ya baytarlıq məqsədləri üçün maddələr, uşaq qidası; insan və heyvanlar üçün qida əlavələri; plastirlər, sarğı materialları; dişləri plomblamaq və diş surətlərini hazırlamaq üçün materiallar; dezinfeksiyaedici vasitələr; ziyanverici heyvanları məhv etmək üçün preparatlar; fungusidlər, herbisidlər; və 05-ci sinfə daxil edilmiş bütün əmtəələr.

(511) 05 - фармацевтические и ветеринарные препараты; гигиенические препараты для медицинских целей; диетические вещества для медицинских целей, детское питание; пластыри, перевязочные материалы; материалы для пломбирования зубов и изготовления зубных слепков; дезинфицирующие средства; препараты для уничтожения вредных животных; фунгициды, гербициды.

(111) N 2020 0436
(151) 16.03.2020
(210) 2018 34444
(220) 11.09.2018
(181) 11.09.2028
(730) Lefym Shabshai, 19 Nissim Alon street, Tel Aviv, Israel (IL)
(540)

Amograce

(511) 41 - tərbiyə; təhsil ; əyləncələr; idman və mədəni-maarif tədbirlərinin təşkili.

44 - tibbi xidmətlər; baytarlıq xidmətləri; insanlar və heyvanlar üçün gigiyena və kosmetika sahəsində xidmətlər; kənd təsərrüfatı, bostançılıq və meşəçilik sahəsində xidmətlər.

(511) 41 - воспитание; обеспечение учебного процесса; развлечения.

44 - медицинские услуги; ветеринарные услуги; услуги в области гигиены и косметики для людей и животных; услуги в области сельского хозяйства, огородничества и лесоводства.



(111) N 2020 0437

(151) 16.03.2020

(210) 2018 01271

(220) 21.11.2018

(181) 21.11.2028

(730) DR.KONG FOOTCARE LIMITED,
14C, VIGOR INDUSTRIAL BUILDING,
PHASE 1,49-53 TA CHUEN PING
STREET, KWAI CHUNG, N.T., HONG
KONG (HK)

(540)



(511) 25 - geyim, ayaqqabı, baş geyimləri, ayaqqabılar üçün altlıqlar, içliklər.

(511) 25 - одежда, обувь, головные уборы, подошвы для обуви, стельки.

(111) N 2020 0438

(151) 16.03.2020

(210) 2018 34451

(220) 26.09.2018

(181) 26.09.2028

(310) 32916

(320) 04.06.2018

(330) AD

(730) Philip Morris Products S.A., Quai
Jeanrenaud 3, 2000 Neuchâtel, Swit-
zerland (CH)

(540)

(511) 09 - yüklənəbilən elektron nəşrlər; elektron siqaretlər üçün batareyalar; tütünün istiliklə emalı üçün istifadə edilən elektron qurğular üçün batareyalar, tütünün istiliklə emalı üçün istifadə edilən elektron qurğular üçün yükləmə qurğuları; tütünün istiliklə emalı üçün istifadə edilən elektron qurğular üçün USB yükləmə qurğuları; elektron siqaretlər üçün avtomobil yükləmə qurğuları; tütünün istiliklə emalı üçün istifadə edilən avtomobil yükləmə qurğuları; elektron siqaretlərin batareyaları üçün yükləmə qurğuları.

35 - marketing sahəsində tədqiqatlar; biznes sahəsində tədqiqatlar; istiliklə emal edilmiş tütün məmulatlarının, elektron siqaretlərin, tütün məmulatlarının çəkilməsi üçün elektron qurğuların parəkəndə satışı və onlayn parəkəndə satışı.

41 - təhsil və tərbiyə sahəsində xidmətlər; treninq xidmətləri; məşqçilik xidmətləri (treninqlər); praktiki treninq xidmətləri (əyani şəkildə göstərməklə); təhsil və tərbiyə sahəsində informasiya; yüklənə bilməyən onlayn elektron nəşrlərlə təminatmə; reklam mətninə aid olan materiallar istisna olmaqla, reklam materiallarının çap edilməsi; kitabların çap edilməsi; tədbirlərin, konfransların, seminarların və simpoziumların təşkili və keçirilməsi.

42 - elmi və texnoloji xidmətlər və onlara aid elmi tədqiqatlar və işləmələr; kompüter proqram təminatının və aparat vasitələrinin layihələndirilməsi və işlənilməsi; elmi tədqiqatlar; elmi laboratoriya tədqiqatlarının aparılması sahəsində xidmətlər; biologiya sahəsində



(591) qırmızı, yaşıl, ağ, qara
(511) 29 - quş və ov quşu əti; ət ekstraktları; yumurta.

(591) красный, зеленый, белый, черный
(511) 29 - птица и дичь; мясные экстракты; яйца.

(111) N 2020 0440
(151) 16.03.2020
(210) 2019 02033
(220) 20.11.2019
(181) 20.11.2029
(730) "Mesa Group" MMC, AZ 3419.
Qax rayonu, Qaxinqiloy (AZ)
(540)

EPIRAY

(511) 10 - tibbi ləvazimatlar, epilyasiya cihazlarının istehsalı.
35 - tibbi ləvazimatlar, epilyasiya cihazlarının satışı.

(511) 10 - производство медицинского оборудования и эпиляционных устройств.
35 - продажа медицинского оборудования и эпиляционных устройств.

(111) N 2020 0441
(151) 16.03.2020
(210) 2019 00446
(220) 14.03.2019
(181) 14.03.2029
(730) NEW ZEALAND MILK BRANDS LIMITED, 109 Fanshawe Street, Auckland 1010, New Zealand (NZ)
(540)



(511) 29 - bu sinfə aid edilmiş süd məhsulları; süd əsaslı içkilər və qurudulmuş süd; süd; süd məhsulları; qurudulmuş süd; süd zülalı; süd məhsulları; kərə yağı; kərə yağı qatışıqları; marqarin; qida yağları; qida piyləri; pendirlər; zərdab; yoğurt; desert məhsulları bu sinifdə (süd məhsulları üstünlük təşkil edir); əsasən, süd məhsullarından ibarət olan qida yaxmaları.

(511) 29 - молочные продукты в этом классе; напитки и порошки на молочной основе; молоко; молочные продукты; сухое молоко; молочный белок; молочные продукты; масло сливочное; смеси масла; маргарин; пищевые масла; пищевые жиры; сыры; сыворотка; йогурт; десертные продукты в этом классе (с преобладанием молочных продуктов); пищевые спреды, состоящие в основном из молочных продуктов.

(111) N 2020 0442
(151) 16.03.2020
(210) 2019 00447
(220) 14.03.2019

(181) 14.03.2029

(730) NEW ZEALAND MILK BRANDS LIMITED, 109 Fanshawe Street, Auckland 1010, New Zealand (NZ)

(540)

MAINLAND

(511) 29 - bu sinfə aid edilmiş süd məhsulları; süd əsaslı içkilər və qurudulmuş süd; süd; süd məhsulları; qurudulmuş süd; süd zülalı; süd məhsulları; kərə yağı; kərə yağı qatışıqları; marqarin; qida yağları; qida piyləri; pendirlər; zərdab; yoğurt; desert məhsulları bu sinifdə (süd məhsulları üstünlük təşkil edir); əsasən, süd məhsullarından ibarət olan qida yaxmaları.

(511) 29 - молочные продукты в этом классе; напитки и порошки на молочной основе; молоко; молочные продукты; сухое молоко; молочный белок; молочные продукты; масло сливочное; смеси масла; маргарин; пищевые масла; пищевые жиры; сыры; сыворотка; йогурт; десертные продукты в этом классе (с преобладанием молочных продуктов); пищевые спреды, состоящие в основном из молочных продуктов.

(111) N 2020 0443

(151) 16.03.2020

(210) 2019 01743

(220) 07.10.2019

(181) 07.10.2029

(730) "INTERNATIONAL DRILLING FLUIDS.AZ" MMC, AZ 1122, Bakı şəhəri, Yasamal rayonu, Həsənbəy Zərdabi pr., ev 593-cü məhəllə, mənzil 72 (AZ)

(540)

IDF AZERBAIJAN
INTERNATIONAL DRILLING FLUIDS. AZ

(526) Əmtəə nişanında "AZERBAIJAN" söz işarəsi hüquqi mühafizə obyektidir. Əmtəə nişanında "INTERNATIONAL DRILLING FLUIDS.AZ" söz birləşməsi elementlərinə ayrı-ayrılıqda hüquqi mühafizə verilmədən bütövlüklə qorunur.

(511) 07 - maşınlar və dəzgahlar; mühərriklər (yerüstü nəqliyyat vasitələri üçün nəzərdə tutulanlar istisna olmaqla); birləşmələr və ötürmə elementləri (yerüstü nəqliyyat vasitələri üçün nəzərdə tutulanlar istisna olmaqla); əl ilə idarə edilən alətlərdən başqa, kənd təsərrüfatı alətləri; inkubatorlar; ticarət avtomatları.

(526) В товарном знаке словесное обозначение "AZERBAIJAN" и буквенное сочетание "AZ" не являются объектами правовой охраны. В товарном знаке словосочетание "INTERNATIONAL DRILLING FLUIDS" охраняется в целом без предоставления правовой охраны отдельным элементам.

(511) 07 - машины и станки; двигатели (за исключением предназначенных для наземных транспортных средств); соединения и элементы передач (за исключением предназначенных для наземных транспортных средств); сельскохозяйственные орудия, иные чем орудия с ручным управлением; инкубаторы.

(111) N 2020 0444

(151) 16.03.2020

(210) 2019 01981

(220) 13.11.2019

(181) 13.11.2029

(730) Bayramov Şakir Mahmud oğlu, AZ1069, Bakı şəhəri, Nərimanov rayonu, Teymur Əliyev, ev 112 (AZ)
(540)



(591) ağ, bənövşəyi
(511) 25 - geyim, ayaqqabı və baş geyimləri, qızlar və oğlanlar üçün uşaq geyimi.

(591) белый, фиолетовый
(511) 25 - одежда, обувь, головные уборы, детская одежда для мальчиков и девочек.

(111) N 2020 0445
(151) 16.03.2020
(210) 2019 02194
(220) 10.12.2019
(181) 10.12.2029
(730) AVROMAK MMC, AZ1003 Bakı şəhəri, Səbail rayonu, Əlibəyov qardaşları, ev 41a (AZ)
(540)

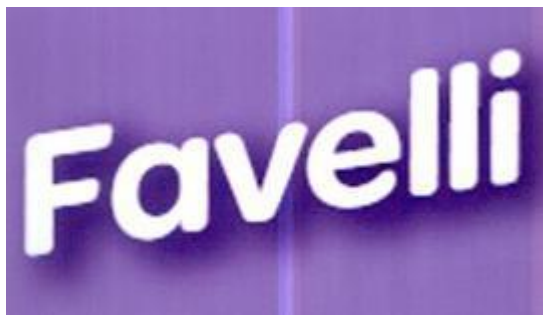

(591) bənövşəyi, ağ

(511) 30 - un və taxıl məhsulları, makaron və un məmulatları.

(591) фиолетовый, белый
(511) 30 - мука и зерновые продукты, макаронны и мучные изделия.

(111) N 2020 0446
(151) 16.03.2020
(210) 2019 01971
(220) 12.11.2019
(181) 12.11.2029
(730) "E-LIFE" MMC, AZ1006, Bakı şəhəri Yasamal rayonu, Nərimanov döngə 2, ev 4, məhəllə 558, mənzil 18 (AZ)
(540)

pizza • mizza

(526) Əmtəə nişanında "pizza" söz işarəsi hüquqi mühafizə obyektidir.

(591) ağ, qara, qırmızı
(511) 43 - ərzaq məhsulları və içkilərlə təminatmə üzrə xidmətlər; müvəqqəti yaşayışın təmin edilməsi; restoran xidmətləri.

(526) В товарном знаке словесное обозначение "pizza" не является объектом правовой охраны.

(591) белый, черный, красный
(511) 43 - услуги по обеспечению пищевыми продуктами и напитками; обеспечение временного проживания; услуги ресторана.

(111) N 2020 0447
(151) 16.03.2020
(210) 2019 00711
(220) 18.04.2019
(181) 18.04.2029

(730) Bayramov Bəxtiyar Mirzə oğlu,
Bakı şəhəri, Nərimanov rayonu, Təbriz
küçəsi, ev 19B, mənzil 25 (AZ)
(540)



(591) sarı, qara

(511) 35 - marketlər. mağazaların
reklamı; biznes sahəsində menecment;
biznes sahəsində inzibati fəaliyyət; ofis
xidməti.

43 - restoran və otel xidmətləri; ərzaq
məhsulları və içkilərlə təminatmə üzrə
xidmətlər; müvəqqəti yaşayışın təmin
edilməsi.

(591) желтый, черный

(511) 35 - маркеты, реклама; менедж-
мент в сфере бизнеса; администра-
тивная деятельность в сфере бизнеса;
офисная служба.

43 - услуги по обеспечению пищевыми
продуктами и напитками; обеспечение
временного проживания.

(111) N 2020 0448

(151) 16.03.2020

(210) 2019 02231

(220) 16.12.2019

(181) 16.12.2029

(730) "DÜNYA ESTETİK KLİNİKASI"
MMC, AZ1069, Bakı şəhəri, Nərimanov
rayonu, Məmməd Araz, ev27 (AZ)

(540)



DÜNYA ESTETİK
KLİNİKASI

(526) Əmtəə nişanında təsviri
hissədən başqa qalan işarələr hüquqi
mühafizə obyektləri deyildir.

(591) ağ, qızılı

(511) 44 - tibb xidmətlər; insanlar üçün
gigiyena və kosmetika sahəsində xid-
mətlər.

(526) В товарном знаке кроме изоб-
разительной части другие обозна-
чения не являются объектами пра-
вовой охраны.

(591) белый, золотистый

(511) 44 - медицинские услуги; гигие-
нические и косметические услуги для
людей.

(111) N 2020 0449

(151) 16.03.2020

(210) 2019 01837

(220) 21.10.2019

(181) 21.10.2029

(730) "13" MMC, Bakı şəhəri, Suraxanı
rayonu, Qaraçuxur qəsəbəsi, Vüqar
Quliyev küçəsi, ev 20, mənzil 4 (AZ)

(540)



(511) 35 - reklam; biznes sahəsində
menecment; biznes sahəsində inzibati
fəaliyyət; ofis xidməti.

(511) 35 - реклама; менеджмент в сфере бизнеса; административная деятельность в сфере бизнеса; офисная служба.

(111) N 2020 0450

(151) 16.03.2020

(210) 2019 00513

(220) 27.03.2019

(181) 27.03.2029

(730) Jadran - Galenski Laboratorij d.d., Svilno 20, 51 000 Rijeka, Croatia (HR)
(540)

Ксалатамакс

(511) 05 - insan müalicəsi üçün dərman vasitələri; pəhriz məhsulları və preparatları; pəhriz və qidalanma preparatları; müalicə məqsədləri üçün pəhriz qida preparatları; xəstələr üçün pəhriz ərzağı; müalicə məqsədləri üçün pəhriz ərzağı; insan istifadəsi üçün əczaçılıq preparatları; kimyəvi və əczaçılıq məhsulları; əczaçılıq preparatları; dərman və tualet preparatları; dərman preparatları.

(511) 05 - лекарственные средства для лечения человека; диетические продукты и препараты; диетические и питательные препараты; диетические пищевые препараты для лечебных целей; диетические продукты для пациентов; диетические продукты для лечебных целей; фармацевтические препараты для человека; химические и фармацевтические продукты; фармацевтические препараты; лекарственные и туалетные препараты; лекарственные препараты.

(111) N 2020 0451

(151) 18.03.2020

(210) 2019 00361

(220) 01.03.2019

(181) 01.03.2029

(730) "Altus Hotel SPA" MMC, AZ 1078, Bakı şəhəri, Nərimanov rayonu, Xan Şuşinski, ev 54, mənzil 44 (AZ)
(540)



(526) Əmtəə nişanında "HOTEL" söz işarəsi, "Baku-Azerbaijan" söz birləşməsi və "Beş ulduz" təsviri hüquqi mühafizə obyektləri deyildir.

(591) qızılı, göy, mavi

(511) 43 - müvəqqəti yaşayışın təmin edilməsi.

39 - nəqliyə; mallarının qablaşdırılması və saxlanması; səyahətlərin təşkili.

(526) В товарном знаке словесное обозначение "HOTEL", словосочетание "Baku-Azerbaijan" и изобразительная часть "Beş ulduz" не являются объектами правовой охраны.

(591) золотистый, синий, голубой

(511) 43 - обеспечение временного жилья.

39 - транспортировка; упаковка и хранение товаров; организация путешествий.

(111) N 2020 0452

(151) 18.03.2020

(210) 2019 00804

(220) 29.04.2019

(181) 29.04.2029

(730) "CASPIAN ENTERTAINMENT COMPANY" MMC, Bakı şəhəri, Nəsimi rayonu, Neftçilər prospekti, 153 (AZ)

(540)



(526) Əmtəə nişanında "Sweet City" söz birləşməsinin elementlərinə ayrı-ayrılıqda hüquqi mühafizə verilmədən bütövlükdə qorunur, "UŞAQ ƏYLƏNCƏ MƏRKƏZİ" söz birləşməsinə təşkil edən "UŞAQ", "ƏYLƏNCƏ", "MƏRKƏZİ" söz işarələri hüquqi mühafizə obyektləri deyildir.

(591) yaşıl, sarı, tünd-sarı, bej, bənövşəyi, qırmızı, çəhrayı, firuzəyi, qəhvəyi, tünd-qəhvəyi, qara

(511) 41 - tərbiyəetmə; tədris prosesinin təşkil edilməsi; əyləncələr; idman və mədəni-maarif tədbirlərinin təşkili.

(526) В товарном знаке словосочетание "Sweet City" охраняется в целом без предоставления правовой охраны отдельным элементам, словесные обозначения "UŞAQ", "ƏYLƏNCƏ", "MƏRKƏZİ" составляющие словосочетание "UŞAQ ƏYLƏNCƏ MƏRKƏZİ" не являются объектами правовой охраны.

(591) зеленый, желтый, темно-желтый, бежевый, фиолетовый, красный, розовый, бирюзовый, коричневый, темно-коричневый, черный.

(511) 41 - воспитание; организация учебного процесса; развлечения; организация спортивных и культурно-просветительных мероприятий.

(111) N 2020 0453

(151) 18.03.2020

(210) 2018 01241

(220) 14.11.2018

(181) 14.11.2028

(730) Zakritoye aktsionernoye obshchestvo "Minskiy zavod vinoxradnix vin", ul. Kazintsa, 52A, k. 23, 220099, q. Minsk, Respublika Belarus (BY)

(540)

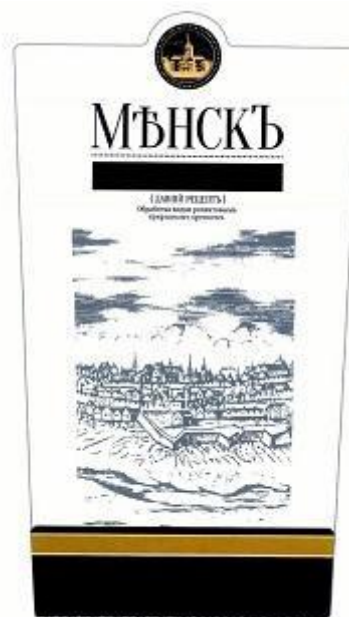

(526) Əmtəə nişanında "МѢНСКЪ" söz işarəsi və "(ДАВНИЙ РЕЦЕПТЪ) Обработка водки реликтовым природным кремнем" söz birləşməsi hüquqi mühafizə obyektidir.

(591) ağ, qara, boz, xardal

(511) 33 - alkoqollu içkilər, məhz araq.

(526) В товарном знаке словесное обозначение "МѢНСКЪ" и словосочетание "(ДАВНИЙ РЕЦЕПТЪ) Обработка водки реликтовым"

природным кремнем" не являются объектами правовой охраны.

(591) белый, черный, серый, горчичный

(511) 33 - алкогольные напитки, а именно водка.

(111) N 2020 0454

(151) 18.03.2020

(210) 2019 01089

(220) 10.06.2019

(181) 10.06.2029

(730) Publicis Groupe SA, 133 avenue des Champs-Élysées, Paris 75008, France (FR)

(540)

PUBLICIS

(511) 35 - biznesin idarə edilməsi və məsləhətin təşkili; biznes inzibatçılığı; kommersiya, reklam, kommunikasiya və marketing sahələrində strategiyaların hazırlanması və tətbiqi üzrə konsaltinq; iqtisadi proqnozlar; biznes sahəsində tədqiqatlar; bazarın öyrənilməsi; biznes sahəsində məlumatın toplanması, emalı və təhlili; kompüter məlumat bazalarında informasiyanın yenilənməsi və texniki xidməti; reklam və marketing xidmətləri; reklam xidmətləri; marketing, reklam, kontentin işlənməsi və brend- konsaltinq, brendin kommunikasiya strategiyası sahəsində; brend sahəsində xidmətlər, ələlxüsüs biznes üçün brendin təhlili və məsləhətləri; əmtəələrin bazara yeridilməsi ilə bağlı məsləhət xidmətləri; məlumatlar sahəsində elm üçün biznes məlumatlarının təhlili və onunla bağlı məsləhət xidmətləri; rəqəmsal medianın ölçülməsi formasında marketing təhlili və optimizasiya sahəsində xidmətlər; müştərinin segmentlərə bölünməsi üzrə xidmətlər, ələlxüsüs, istehlakçıların tələb-

tının izlənməsi formasında marketing xidmətləri və istehlakçıların seçiminin analizi; istehlakçıların maraqlarının və alıcıların vərdişinin təhlili ilə bağlı biznes məsləhətlər və məsləhət xidmətləri; reklamın idarə edilməsi xidmətləri, ələlxüsüs kommersiya və reklam materiallarının və kütləvi informasiya vasitələrinin idarə edilməsi; medianın alınması və planlaşdırılma sahəsində xidmətlər; bütün rabitə vasitələrində və kütləvi informasiya vasitələrində vaxtın və reklam sahəsinin alınması və icarəsi; mətnlərin, vizual materialların, kontentin və reklam materiallarının (vərəqələrin, prospektlərin, çap materiallarının, birbaşa poçt göndərişi materiallarının, kütləvi informasiya vasitələrinin dəstlərinin, nümunələrin) yaradılması, yazılması, redaktə edilməsi, çap edilməsi və paylaşdırılması; digəri üçün əmtəələrin və xidmətlərin bazara yeridilməsi; səs, video və kinematografiya əsərlərinin reklam məqsədləri üçün istehsalı, təkrarən istehsalı, redaktə edilməsi, dərc edilməsi, yayımı, prokatı və proyeksiya edilməsi; reklam üçün ssenarilərin yazılması; reklam məqsədləri ilə model xidmətləri; sayt trafikinin optimallaşdırılması üzrə məsləhət xidmətləri; işgüzar informasiyanın, kommersiya statistikasının və kommersiya informasiyasının verilməsi, toplanması və təhlili; kommersiya və reklam məqsədi ilə məsləhətlərin təşkili, işlənməsi və tədbirlərin həyata keçirilməsi; ictimaiyyətlə əlaqələr; kommersiyanın lobbiləşdirilməsi sahəsində xidmətlər; maliyyələşdirməyə ehtiyacı olan sahibkarlar və potensial özəl investorların seçimi ilə bağlı biznes vasitəçilərinin xidmətləri; reklam sponsorluq tədqiqatları ilə bağlı məsləhət xidmətləri; sosial şəbəkələrdə strategiya məsələləri üzrə konsultasiya; sosial media şəbəkələrinin idarəsi; kompüter şəbəkəsində onlayn reklam; işgüzar qiymətləndirilmə; kommersiya məsələləri ilə bağlı qiymətləndirilmə; brendin qiymətləndirilməsi üzrə xidmətlər; biznes

strategiya xidmətləri; brend strategiya xidmətləri.

41 - təhsil; tədrisin təmin edilməsi; əyləncələr; idman və mədəni tədbirlər; nəşriyyat xidmətləri; dərcetmə sahəsində xidmətlər; təlim və tədris sahəsində xidmətlər; yaradılması, yazılması, redaktə edilməsi, nəşr edilməsi və materialların yayımlanması; qlobal kompüter şəbəkəsi vasitəsilə əldə edilə bilən saytların redaksiya kontentinin dərc edilməsi; onlayn nəşriyyat xidmətləri; kitab və dövri mətbuatın onlayn nəşri; elektron stolüstü nəşretmə; elektron nəşrlərlə, rəqəmsal musiqi ilə və rəqəmsal əyləncələrlə (yükənməyənlər) onlayn təminatmə; mədəni və idman tədbirlərinin təşkili; kollokviyumları, konfransların və konqreslərin təşkili; tədris seminarların təşkili; biznes, biznesin idarə edilməsi, reklam, marketinq və əmtəələrin bazara yayılması sahəsində kursların, seminarların və praktikumların keçirilməsi; biznes, biznesin idarə edilməsi və reklam sahəsində təhsil, tədris və müəllimlik xidmətləri; marketinq və əmtəələrin bazara yeridilməsi; yarışların təşkili və keçirilməsi (təhsil və ya əyləncə sahələrində); korporativ qonaqpərvərlik xidmətləri; yüklənməyən mətnlərin vizual və elektron materialların onlayn təmin edilməsi; tərcüməçi xidmətləri; xüsusi tədbirlərin planlaşdırılması; idman və idman tədbirlərinə aid məlumatlarla təminatmə; təhsil, mədəni, idman və əyləncəli tədbirlərinin təşkili ilə bağlı məlumatlarla təminatmə; əyləncəli tədbirlərin və tədbirlərin istehsalı üzrə xidmətlər, ələlxüsus, atletika yarışları, idman tədbirləri, idman və atletika yarışları və ictimai idman tədbirlərinin təşkili, koordinasiyası və keçirilməsi, sərgi xidmətləri; mədəniyyət sahəsində sərgilər; canlı və ya əvvəlcədən yazılmış, rəqs, musiqili teatr, komediyalı, musiqili çıxışların və rok-qrupların çıxışları, filmlərin nümayişi, tamaşaların, səhnələrin və ya musiqili tamaşaların qismində əyləncəli tamaşalar; televiziya proqram-

larının istehsalı; radio və televiziya proqramlarının və reklamın istehsalı və yayımı; səs, videonun və yardımçı istehsalı və təkrarən istehsalı sahəsində xidmətlər; musiqinin yazılması; səs redaktə edilməsi və yaxşılaşdırılması; dialoqun, musiqinin, səs effektlərinin, qarışdırılması, dialoq və söyləmə; dialoqların avtomatik əvəzlənməsi; canlı səs effektlərinin yazılması; audionun sonrakı istehsalı, audionun yenidən səsləndirilməsi və gücləndirilməsi; xarici dil mətnlərinin dublyajı və yazılması; videonun təkrarən istehsalı, audionun təkrarən istehsalı; videoyazılara, audioyazılara, rəqəmsal və filmlərə visual effektlərin və qrafikanın əlavə edilməsi; filmlərin, rəqəmsal daşıyıcıların və videoyazıların montajı, redaktə edilməsi, böyüdülməsi, bərpası, çevrilməsi, yenidən formatlaşdırılması; filmlərin, rəqəmsal daşıyıcıların və videokasetlərin redaktə edilməsi; CD, DVD və elektron daşıyıcıların montajı; reklamlar, filmlər və televiziya üçün xüsusi effektlər və onların istehsalı; kinonun və animasiyanın istismarı üzrə xidmətlər; filmlərin yaradılmasında istifadə üçün rəqəmsal daşıyıcıların, videokasetlərin və həmçinin təkrarən istehsal işlərində istifadə üçün avadanlığın arendası; tərkibində reklamlar olan televiziya və radioproqramlarının, interaktiv əyləncənin, filmlərin və səs və videoyazıların, interaktiv kompakt disklərin və CD-romların, istehsalı, prentasiyası, paylaşdırılması, yayımlanması, şəbəkə mübadiləsi və kirayəsi; tədris-metodik materialların istehsalı və kirayəsi; radio və televiziya yayım vasitələrinin icarəsi; reklam məqsədi üçün istisna olmaqla ssenarilərin yazılması; mahnıların yazılması; musiqi kompozisiyalarının yazılması xidmətləri; audio və video texnikasının icarəsi; kinematografiya avadanlığının icarəsi; bilet agentliklərinin (əyləncə) xidmətləri; səs-yazma studiyası xidmətləri; mikrofilm-ləşdirmə; subtitrləşdirmə; foto xidmətləri;

bütün yuxarıda göstərilən xidmətlər daxil olmaqla onların onlayn kompüter şəbəkəsi vasitəsilə və ya internet vasitəsilə və ya ekstranet vasitəsilə göstərilməsi; yuxarıda sadalanmış bütün xidmətlər üzrə informasiya, tövsiyə və məsləhət xidmətləri.

42 - informasiya texnologiyaları üzrə məsləhətlər; veb-saytların, kompüter proqram təminatının, kompüter proqram əlavələrinin, kompüter platformalarının və kompüter proqramlarının, layihələndirilməsi, işlənib hazırlanması, texniki xidməti, hostingi və tətbiqi; kommunikasiya və marketing sahələrində mühəndislik işləri ələlxüsüs texniki analiz və texniki məlumatların işlənməsi; məlumatların elektron saxlanması; veb-səhifələr və veb-saytlar üçün mətnin, səs, musiqinin və videoların yaradılması; digərləri üçün yeni məhsulların tədqiqi və işlənib hazırlanması; tətbiqlərin, proqram təminatlarının və veb-saytların layihələndirilməsi, məsləhət verilməsi və işlənib hazırlanması; layihənin texniki araşdırmaları; qrafik dizayn; internet-forumlar üçün proqram təminatının proqramlaşdırılması; məlumatların emalı üçün proqramların yaradılması; xidmət (SAAS) qismində proqram təminatı; xidmət qismində proqram təminatı (SAAS) ələlxüsüs, reklam və marketing sahəsində proqram təminatı; proqram təminatı xidmət qismində (SAAS), kütləvi informasiya vasitələrində, mətbuatda, sosial şəbəkələrdə, tendensiyalarda izləməni, monitorinqi və hesabatı həyata keçirmək üçün proqram təminatı; xidmət qismində proqram təminatı (SAAS), ələlxüsüs reklama yönəldilmiş texnologiyalarının, məlumatlarının və analitik alətlərin işlənib hazırlanması üçün proqram təminatı; axtarış sistemləri və rəqəmsal kodlaşdırılma şəklində proqram-texnoloji vasitələri; proqram təminatı xidmətləri, ələlxüsüs sosial şəbəkələrdə, kütləvi informasiya vasitələrində, mətbuatda tendensiyaları izləmək üçün, monitorinq və

hesabat verilməsi onlayn platformaları; proqram təminatı xidmətləri, ələlxüsüs reklam, marketing, köməklik və ictimaiyyətlə əlaqələr məqsədləri üçün onlayn platformalarla təmin etmə; proqram təminatı xidmət qismində, ələlxüsüs, istehlakçıların davranışının qiymətləndirilməsi və sosial media və sosial şəbəkənin durumunun təhlili; proqram xidmətləri, ələlxüsüs, reklam yönümlü texnologiyaların, məlumatların və analitik vasitələrin işlənib hazırlanması üçün onlayn proqramlarla təmin etmə; medianın alınması üçün proqram təminatı və platformalarla təmin etmə; brend və sosial təhlil vasitələri; layihə tədqiqatları; illüstrasiyanın işlənib hazırlanması xidmətləri (dizayn); sənaye və kommersiya dizaynı üzrə xidmətlər; qablaşdırılmasının dizaynı, yaradılması, tədqiqi və işlənib hazırlanması; yeni məhsulların tədqiqi və işlənib hazırlanması; yeni məhsulun işlənib hazırlanması; internetdə veb-səhifələrinin tərtib edilməsi üçün dizayn, sxemlərin çəkilməsi və sifarişli yazılması; veb-kontentin və veb-səhifələrin yaradılması; kompüter vasitəsi ilə proqramlaşdırma; kompüter xidmətləri, ələlxüsüs, şəbəkə veb-saytlarının, proqram əlavələrinin və informasiya texnologiyalarının şəbəkə sistemlərinin digərləri üçün işlənib hazırlanması; veb-saytların dizaynı üzrə xidmətlər; video qrafikanın kompüter vasitəsi ilə layihələndirilməsi; veb-saytın yaradılması, redaktə edilməsi və məzmunun yeniləşdirilməsi; kompüter xidmətləri, ələlxüsüs reklam bannerlərinin işlənib hazırlanması və tətbiqi; qrafik dizayn üzrə xidmətlər; kompüter texnikasının lizinqi; kompüter icarəsi üzrə xidmətlər; kompüter proqram təminatının, kompüter platformalarının və kompüter texnikasının icarəsi; yuxarıda sadalanmış bütün xidmətlərə aid informasiya, tövsiyə və məsləhət xidmətləri.

(511) 35 - управление бизнесом и организация консультирования; админи-

стрирование бизнеса; консалтинг по разработке и внедрению коммерческих, рекламных, коммуникационных и маркетинговых стратегий; экономические прогнозы; бизнес исследования в области бизнеса; изучение рынка; исследование, сбор, обработка и анализ данных в области бизнеса; обновление и техническое обслуживание информации в компьютерных базах данных; рекламные и маркетинговые услуги; рекламные услуги; маркетинг, реклама, разработка контента и бренд-консалтинг в сфере коммуникационных стратегий бренда; услуги брендинга, а именно, анализ и консультирование по брендам для бизнеса; консультационные услуги в связи с продвижением продаж; анализ бизнес-данных в области науки о данных и консультационные услуги для них; маркетинговый анализ в виде измерение цифровой медиа атрибуции и услуги в сфере оптимизации; услуги по сегментации клиентов, а именно маркетинговые услуги, в виде отслеживания поведения потребителей и анализом потребительских тенденций; бизнес-консультации и консультационные услуги, связанные с анализом интересов потребителей и покупательских привычек; услуги по управлению рекламой, а именно управление коммерческой и рекламными материалами и средствами массовой информации; медиа покупка и услуги по планированию; аренда и покупка времени и рекламных площадей на всех средствах связи и в средствах массовой информации; создание, написание, редактирование, публикация и распространение текстов, визуальных материалов, контента и рекламных материалов (листовки, проспекты, печатные материалы, материалов прямой почтовой рассылки, наборы средств массовой информации, образцы); продвижение товаров и услуг

других; производство, пост-производства, редактирование, публикация, распространение, прокат и проектирование звуковых, видео и кинематографических произведений для рекламных целей; написание сценариев в рекламных целях; модельные услуги в рекламных целях; консультационные услуги по оптимизации трафика сайтов; предоставление, составление и анализ деловой информации, коммерческой статистики и коммерческой информации; организация консультаций, разработка и проведение мероприятий в коммерческих или рекламных целях; связи с общественностью; коммерческое лоббирование; услуги бизнес-посредников, связанные с подбором потенциальных частных инвесторов и предпринимателей, нуждающихся в финансировании; консультационные услуги, связанные с рекламно спонсорскими исследованиями; консультирование по вопросам стратегии в социальных сетях; управление социальными медиа сетями; онлайн реклама в компьютерной сети; деловые оценки; оценки, касающиеся коммерческих вопросов; услуги по оценке бренда; услуги бизнес-стратегии; услуги стратегии бренда.

41 - образование; обеспечение обучения; развлечение; спортивные и культурные мероприятия; услуги в области публикации; услуги в области изданий; услуги в области инструктажа и обучение; создание, написание, редактирование, публикация и распространение текстов, визуальных материалов, контента и материалов; публикация редакционного контента сайтов, доступных через глобальную компьютерную сеть; онлайн издательские услуги; онлайн публикация книг и периодических изданий; электронное настольное издание; предоставление онлайн электронных публикаций, цифровой музыки и цифровых

развлечений (не загружаемые); организация культурных или спортивных мероприятий; организация коллоквиумов, конференций и конгрессов; организация обучающих семинаров; проведение курсов, семинаров и практикумов, касающихся бизнеса, управления бизнесом, рекламы, маркетинга и продвижения; образование, обучение и преподавательские услуги, связанные с бизнесом, управлением бизнесом, рекламой; маркетинг и продвижение товаров; организация и проведение соревнований (образовательных или развлекательных); услуги корпоративного гостеприимства; предоставление онлайн не загружаемых текстов, визуальных и электронных материалов; услуги переводчика; планирование специальных мероприятий; предоставление информации, касающейся спорта и спортивных мероприятий; предоставление информации, касающейся организации образовательных, культурных, спортивных или развлекательных мероприятий; услуги по организации развлекательных мероприятий и мероприятий, а именно: организация, координация и проведение спортивных мероприятий, связанных с проведением спортивных соревнований, комплекс спортивных мероприятий, спортивных и спортивных соревнований, а также общественных спортивных мероприятий; выставочные услуги; культурные выставки; развлекательные представления в виде живых или заранее записанных танцевальных, музыкальных, театральных, комедийных, музыкальных выступлений и выступлений рок-групп, показ фильмов, шоу, спектаклей или музыкальных представлений; производство телевизионных программ; производство и распространение радио- и телепрограмм и рекламы; звуковое, видео и вспомогательное производство и услуги постпроизводства; запись му-

зыки; редактирование и улучшение звука; смешивание диалога, музыки, звуковых эффектов, диалога и повествования; автоматическая замена диалогов; запись живых звуковых эффектов; постпродакшн аудио, воспроизведение и увеличение аудио; дублирование и запись текстов на иностранном языке; постпродакшн видео, постпродакшн аудио; добавление визуальных эффектов и графики к видеозаписей, аудиозаписей, цифровым медиа и фильмам; монтаж, редактирование, увеличение, восстановление, преобразование и переформатирование фильмов, цифровых носителей и видеокассет; редактирование фильмов, цифровых носителей и видеокассет; монтаж CD, DVD и электронных носителей; производство и спецэффекты для рекламы, фильмов и телевидения; услуги по эксплуатации кино и анимации; аренда оборудования для использования при создании фильмов, цифровых носителей и видеокассет, а также для использования в постпроизводственной работе; производство, презентация, распространение, вещание, сетевое взаимодействие и прокат телевизионных и радиопрограмм, включающих рекламу, интерактивные развлечения, фильмы и аудио- и видеозаписи, интерактивные компакт-диски и компакт-диски; производство и прокат учебно-методических материалов; аренда средств радио и телевизионного вещания; написание сценариев, за исключением для в рекламных целях; написание песен; услуги по написанию музыкальных композиций; аренда аудио и видео техники; аренда кинематографического оборудования; услуги билетных агентств (развлечения); услуги студии звукозаписи; микрофильмирование; субтитрование; фотографические услуги; включая все вышеперечисленные услуги, предоставляемые

онлайн посредством компьютерной сети или через Интернет или экстранет; информационные, рекомендательные и консультационные услуги, относящиеся ко всем вышеперечисленным услугам.

42 - консультирование по информационным технологиям; проектирование, разработка, сопровождение, размещение и внедрение веб-сайтов, компьютерного программного обеспечения, компьютерных программных приложений, компьютерных платформ и компьютерных программ; инженерные работы в области коммуникаций и маркетинга, а именно технического анализа и технической обработки данных; электронное хранение данных; создание текстов, звуков, музыки и видео для веб-страниц и веб-сайтов; исследование и разработка новых продуктов для других; дизайн, консалтинг и разработка приложений, программного обеспечения и веб-сайтов; технические исследования проекта; графический дизайн; программирование программного обеспечения для интернет-форумов; создание программ для обработки данных; программное обеспечение как услуга (SaaS); программное обеспечение как услуга (SAAS), а именно программное обеспечение в области рекламы и маркетинга; программное обеспечение как услуга (SAAS), а именно программное обеспечение для отслеживания, мониторинга и отчетности в СМИ, прессе, социальных сетях, тенденциях; программное обеспечение как услуга (SAAS), а именно программное обеспечение для разработки ориентированных на рекламу технологий, данных и аналитических инструментов; программно-технологические средства в виде поисковых систем и цифрового кодирования; услуги программного обеспечения, а именно предоставление онлайн-платформ

для отслеживания, мониторинга и отчетности в СМИ, прессе, социальных сетях, тенденциях; услуги программного обеспечения, а именно предоставление онлайн-платформ для рекламы, маркетинга, рекламы и связей с общественностью; программное обеспечение как услуга, а именно программное обеспечение для оценки поведения потребителей и анализа поведения в социальных сетях и социальных сетях; программные услуги, а именно предоставление онлайн-платформ для разработки рекламно-ориентированных технологий, данных и аналитических инструментов; предоставление программного обеспечения и платформ для покупки медиа; бренд и инструменты социальной аналитики; проектные исследования; услуги по разработке иллюстраций (дизайн); услуги промышленного и коммерческого дизайна; дизайн, создание, исследование и разработка упаковки; исследование и разработка новых продуктов; разработка нового продукта; дизайн, черчение и заказное написание, все для составления веб-страниц в интернете; создание веб-контента и веб-страниц; компьютерное программирование; компьютерные услуги, а именно, разработка и внедрение сетевых веб-сайтов, программных приложений и компьютерных сетевых систем информационных технологий для других; услуги по дизайну вебсайтов; компьютерное проектирование видео графики; создание, редактирование и обновление контента веб-сайта; компьютерные услуги, а именно разработка и внедрение баннерной рекламы; услуги графического дизайна; лизинг компьютерной техники; услуги по аренде компьютеров; аренда компьютерного программного обеспечения, компьютерных платформ и компьютерной техники; информационные, рекомендательные и консуль-

тационные услуги, относящиеся ко всем вышеперечисленным услугам.

**YUHUA DISTRICT, CHANGSHA, HUNAN, CHINA (CN)
(540)**

(111) N 2020 0455

(151) 18.03.2020

(210) 2019 01959

(220) 08.11.2019

(181) 08.11.2029

(730) "XALÇA DÜNYASI" MMC,
AZ1002, Bakı şəhəri, Nizami rayonu,
Mirzə Xəlil Şərifli, ev 25, mənzil 341
(AZ)
(540)



(526) Əmtəə nişanında "XALÇA DÜNYASI" söz birləşməsi elementlərinə ayrı-ayrılıqda hüquqi mühafizə verilmədən bütövlüklə qorunur.

(591) mavi, qırmızı, qəhvəyi

(511) 35 - xalçaların topdansatışı.

(526) В товарном знаке словосочетание "XALÇA DÜNYASI" охраняется в целом без предоставления правовой охраны отдельным элементами.

(591) голубой, красный, коричневый

(511) 35 - продажа ковров.

(111) N 2020 0456

(151) 18.03.2020

(210) 2019 00517

(220) 27.03.2019

(181) 27.03.2029

(730) CHINA TOBACCO HUNAN INDUSTRIAL CO., LTD., NO.188, SECTION 3, WANJIALI MIDDLE ROAD,

YANKER

(511) 09 - elektron siqaretlər üçün akkumulyatorlar; tütünün elektron qızdırıcıları üçün akkumulyatorlar; elektron siqaretlər üçün, doldurucu qurğular; tütünün elektron qızdırıcıları üçün, akkumulyatorlu batareyalar üçün doldurucu qurğular; elektron siqaretlər üçün USB doldurucu qurğular; tütünün elektron qızdırıcıları üçün USB doldurucu qurğular; avtomobildə istifadə üçün elektron siqaretlər üçün doldurucu qurğular; avtomobildə istifadə üçün tütünün qızdırıcılarının doldurucu qurğuları; elektron siqaretlər və tütünün qızdırıcıları üçün doldurucu qurğular; mallar (əmtəələr) üçün elektron birkalar; yarımkeçiricilər; elektrik keçiriciləri; optik (lifli) işıqötürənlər; kompüterlərin periferiya qurğuları; sayğaclar; portativ mediapleyerlər; inteqral sxemlər; elmi məqsədlər üçün distillə aparatları; günəş batareyaları.

34 - tütün; çeynənən tütün; burunotu; siqarlar; siqaretlər, papiroslar; siqarillalar; qeyri-tibbi məqsədlər üçün çəkməli otlar; papiros gilizinin tütünsüz hissələri; çəkməli tənbəki çubuqları; nəcib metallardan hazırlanması istisna olmaqla siqaretlər üçün müştüklər; siqaretlərin, papirosların eşilməsi üçün cib qurğuları; siqaretlər üçün müştüklərin ucluqları; siqarlar üçün müştüklərin ucluqları; siqaret üçün filtrlər; siqarlar üçün filtrlər; çəkməli tənbəki çubuqlarının təmizlənməsi üçün alətlər; çəkməli tənbəki çubuqları üçün hopdurucu kağız; tütün üçün qablar; nəcib metallardan hazırlanması istisna olmaqla külqabılar; siqaret üçün filtrdən keçirici liflərin

bağlanması; siqaret, papiros kağızı; nəcib metallardan hazırlanması istisna olmaqla siqaretlər, papiroslar üçün yeşiklər; nəcib metallardan hazırlanması istisna olmaqla siqarlar üçün yeşiklər; yandırma üçün alışqanlar; qeyri-tibbi məqsədlər üçün, tərkibində tütün əvəz-ediciləri olan siqaretlər; elektron siqaretlər; elektron siqaretlər üçün mayelər; papiros çəkənlər üçün ağız boşluğu üçün spreylər; alışqanlar üçün qaz balonları; elektron siqaretlər üçün aromatizatorlar, efir yağlarından başqa; elektron siqaretlər üçün atomayzerlər (tozlandırıcılar).

(511) 09 - akkumulyatorlar üçün elektron sığaret; akkumulyatorlar üçün elektron sığaretlərin qızdırıcıları; elektron sığaretlərin qızdırıcıları üçün elektron sığaretlər; elektron sığaretlər üçün ma-yelər; papiros çəkənlər üçün ağız boşluğu üçün spreylər; alışqanlar üçün qaz balonları; elektron sığaretlər üçün aromatizatorlar, efir yağlarından başqa; elektron sığaretlər üçün atomayzerlər (tozlandırıcılar).

(511) 09 - akkumulyatorlar üçün elektron sığaret; akkumulyatorlar üçün elektron sığaretlərin qızdırıcıları; elektron sığaretlərin qızdırıcıları üçün elektron sığaretlər; elektron sığaretlər üçün ma-yelər; papiros çəkənlər üçün ağız boşluğu üçün spreylər; alışqanlar üçün qaz balonları; elektron sığaretlər üçün aromatizatorlar, efir yağlarından başqa; elektron sığaretlər üçün atomayzerlər (tozlandırıcılar).

34 - tabak; tabak jevatəlynyy; tabak nyuxatəlynyy; sigary; sigarety, papirosy; sigarilly; travy kuritelnyye, ne dlya meditsinskiy tselyey; chasti papirosoy gilyzy bez tabaka; trubki kuritelnyye; mundштуки dlya sigarety, za isklucheniye izgotovlennykh iz

благородных металлов; устройства карманные для скручивания сигарет, папирос; наконечники мундштуков для сигарет; наконечники мундштуков для сигар; фильтры для сигарет; фильтры для сигар; приспособления для чистки курительных трубок; бумага абсорбирующая для курительных трубок; сосуды для табака; пепельницы, за исключением изготовленных из благородных металлов; связки фильтрующих волокон для сигарет; бумага сигаретная, папиросная; ящики для сигарет, папирос, за исключением изготовленных из благородных металлов; ящики для сигар, за исключением изготовленных из благородных металлов; зажигалки для закуривания; сигареты, содержащие заменители табака, не для медицинских целей; сигареты электронные; жидкие растворы для электронных сигарет; спреи для полости рта для курящих; баллончики газовые для зажигалок; ароматизаторы для электронных сигарет, кроме эфирных масел; атомайзеры (распылители) для электронных сигарет.

(111) N 2020 0457

(151) 18.03.2020

(210) 2019 00422

(220) 11.03.2019

(181) 11.03.2029

(730) Monster Energy Company, a Delaware Corporation, 1 Monster Way, Corona, California 92879, USA (US)

(540)

REHAB THE BEAST!

(511) 30 - qəhvə, çay, kakao və qəhvə əvəzediciləri; qəhvə əsasında içkilər; çay əsasında içkilər; şokolad əsasında içkilər; düyü; tapioka (manioka) və saqo; un və taxıl məhsulları; çörək- bulka

məmulatları, qənnadı məmulatları; dondurma; qənd, bal, pətkadan sirop; maya, çörəkçilik tozları; duz; xardal; sirkə, xuruşlar; ədviyyatlar; buz.

32 - qazlı içkilər və enerji içkiləri daxil olmaqla alkoqolsuz içkilər; içkilərin hazırlanması üçün, o cümlədən qazlı içkilərin və enerji içkilərinin hazırlanması üçün siroplar, konsentratlar, tozlar və tərkiblər; pivə.

(511) 30 - кофе, чай, какао и заменители кофе; напитки на основе кофе; напитки на основе чая; напитки на основе шоколада; рис; тапиока (маниока) и саго; мука и зерновые продукты; хлебобулочные изделия, кондитерские изделия; мороженое; сахар, мед, сироп из патоки; дрожжи, пекарные порошки; соль; горчица; уксус, приправы; пряности; лед.

32 - напитки безалкогольные, включая газированные напитки и энергетические напитки; сиропы, концентраты, порошки и составы для изготовления напитков, в том числе для изготовления газированных напитков и энергетических напитков; пиво.

(111) N 2020 0458

(151) 18.03.2020

(210) 2019 00526

(220) 27.03.2019

(181) 27.03.2029

(730) Qingdao Dulcinea International Trade Co., Ltd, 14-D, SUNSHINE TOWER B, No.61, HONG KONG MIDDLE ROAD, SHINAN DISTRICT, QINGDAO, CHINA (CH)

(540)



(511) 12 - avtomobillər üçün şinlər (şinlər); pnevmatik şinlər; nəqliyyat va-

sitələri üçün təkərlərin bandajları; nəqliyyat vasitələrinin təkərləri üçün bərk şinlər; velosipedlərin şinləri; şinlərin bərpa edilməsi üçün protektor lentləri; velosiped şinlərinin kameraları; nəqliyyat vasitələri üçün asqıların amortizatorları; palçığa qarşı sipərlər; avtomobillər üçün amortizatorlar.

(511) 12 - шины для автомобилей (шины); шины пневматические; бандажные колеса транспортных средств; шины твердые для колес транспортных средств; шины велосипедов; ленты протекторные для восстановления шин; камеры колес велосипедов; амортизаторы подвесок для транспортных средств; щетки противогрязевые; амортизаторы для автомобилей.

(111) N 2020 0459

(151) 18.03.2020

(210) 2019 00585

(220) 04.04.2019

(181) 04.04.2029

(310) 188166

(320) 04.10.2018

(330) LB

(730) Yasmin Rabah, Gymmayzeh küçəsi, Beyrut şəhəri, LİVAN (LB)

(540)

ÉTOILE FILANTE

(511) 03 - ətriyyat; ətirilər; tualet suyu; parfyumeriyalı su; odekolon; qapalı məkanlar üçün ətriyyat preparatları; efir yağları; hava aromatizatorlar; sabunlar; parfyumeriyalı sabunlar; şampunlar; duş üçün gəllər; vanna üçün gəllər; şəxsi istifadə üçün dezodorantlar; bədən üçün aromatizasiya olunmuş losyonlar və südcüklər; bədən üçün aromatizasiya olunmuş kremlər.

(511) 03 - парфюмерные препараты для помещений; эфирные масла; ароматизаторы воздуха; мыла; парфюмированные мыла; шампуни; гели для душа; гели для ванн; дезодоранты для личного пользования; ароматизированные лосьоны для тела и молоко; ароматизированные кремы для тела.

(111) N 2020 0460
(151) 18.03.2020
(210) 2019 02082
(220) 27.11.2019
(181) 27.11.2029
(730) "MEDOLIS PHARMA" MMC,
AZ1141, Bakı şəhəri, Yasamal rayonu,
Həsən Məcidov ev 14, mənzil 4 (AZ)
(540)

SILKRON

(511) 03 - dəri üçün kremlər.
05 - dermatologiyada istifadə olunan kompleks preparatlar, farmaseptik məqsədlər üçün mazlar.
35 - reklam; biznesin idarə edilməsi; biznes sahəsində inzibati fəaliyyət; ofis xidməti; 03-cü və 05-ci sinifdə göstərilən malların topdan və pərakəndə satışı üzrə xidmətlər, malların təşviqi.

(511) 03 - кремы для кожи.
05 - комплексные препараты, используемые в дерматологии; мази для фармацевтических целей.
35 - реклама; менеджмент в сфере бизнеса; административная деятельность в сфере бизнеса; офисная служба; продвижение товаров (для третьих лиц), в том числе оптовая и розничная торговля товаров указанных в классе 03 и 05.

(111) N 2020 0461
(151) 18.03.2020
(210) 2019 01950
(220) 07.11.2019
(181) 07.11.2029
(730) Muradov Qaçay Murad oğlu, AZ
1110, Bakı şəhəri, Nəsimi rayonu,
N.Yusifbəyli, ev 70 (AZ)
(540)



(526) Əmtəə nişanında "Məxmər" söz işarəsi hüquqi mühafizə obyektidir.

(591) qara, qırmızı, sarı

(511) 25 - geyim, ayaqqabı və baş geyimləri.

35 - reklam; biznesin idarə edilməsi; biznes sahəsində inzibati fəaliyyət; ofis xidməti; 25-ci sinifdə göstərilən malların topdan və pərakəndə satışı üzrə xidmətlər, malların təşviqi.

40 - paltar tikişi, paltarın yenidən işlənməsi, naxıştımə, tekstil məmulatların boyanması, ayaqqabıların boyanması, çillə hazırlama (toxuculuq).

(526) В товарном знаке словесное обозначение "Məxmər" не является объектом правовой охраны.

(591) черный, красный, желтый

(511) 25 - одежда, обувь, головные уборы.

35 - реклама; менеджмент в сфере бизнеса; административная деятельность в сфере бизнеса; офисная служба; продвижение товаров в том числе оптовая и розничная торговля товаров указанных в классе 25.

40 - пошив одежды, переделка одежды, вышивание, крашение текстильных изделий, крашение обуви, снование (ткачество).



(111) N 2020 0462

(151) 18.03.2020

(210) 2019 00505

(220) 27.03.2019

(181) 27.03.2029

(730) Bayramov Rəşid Fizuli, Bakı şəhəri, Xətai rayonu, General Şixlinski ev 42, mənzil 221 (AZ)

(540)



(591) göy, qırmızı

(511) 43 - mehmanxana, motel və bu sinifə aid bütün nov xidmətlər.

(591) синий, красный

(511) 43 - гостиница, мотель и все виды услуг этого класса.

(111) N 2020 0463

(151) 18.03.2020

(210) 2019 01913

(220) 30.10.2019

(181) 30.10.2019

(730) Azərbaycan Respublikası Dövlət Neft Şirkətinin Bakı Olimpiya Stadionu, AZ 1029, Bakı şəhəri, Sabunçu rayonu, Heydər Əliyev prospekti 323 (AZ)

(540)

(526) Əmtəə nişanında "Bakı Olimpiya Stadionu" söz birləşməsinin elementlərinə ayrı-ayrılıqda hüquqi mühafizə verilmədən bütövlüklə qorunur.

(591) tünd-göy, açıq-göy, mavi, qırmızı, yaşıl, qara

(511) 41 - idman və mədəni-maarif tədbirlərinin təşkili.

(526) В товарном знаке словосочетание "Bakı Olimpiya Stadionu" охраняется в целом без предоставления правовой охраны отдельным элементам.

(591) темно-синий, светло-синий, голубой, красный, зеленый, черный

(511) 41 - организация спортивных и культурно-просветительных мероприятий.

(111) N 2020 0464

(151) 18.03.2020

(210) 2019 01914

(220) 30.10.2019

(181) 30.10.2029

(730) Azərbaycan Respublikası Dövlət Neft Şirkətinin Bakı Olimpiya Stadionu, AZ1029, Bakı şəhəri, Sabunçu rayonu, Heydər Əliyev prospekti, ev 323 (AZ)

(540)



(526) Əmtəə nişanında "Baku Olympic Stadium" söz birləşməsinin elementlərinə ayrı-ayrılıqda müstəqil hüquqi mühafizə verilmədən bütövlüklə qorunur.

(591) tünd-göy, açıq-göy, mavi, qırmızı, yaşıl, qara

(511) 41 - idman və mədəni-maarif tədbirlərinin təşkili.

(526) В товарном знаке словосочетание "Baku Olympic Stadium" охраняется в целом без предоставления правовой охраны отдельным элементам.

(591) темно-синий, светло-синий, голубой, красный, зеленый, черный

(511) 41 - организация спортивных и культурно-просветительских мероприятий.

(111) N 2020 0465

(151) 18.03.2020

(210) 2019 01977

(220) 12.11.2019

(181) 12.11.2029

(730) Cəfərov Şahin Əlisəfa oğlu, AZ1073, Bakı şəhəri, Yasamal rayonu, Hüseyn Cavid pr., ev 32 mənzil 26 (AZ) (540)

Soft Home

(526) Əmtəə nişanında "Soft Home" söz birləşməsi elementlərinə ayrı-ayrılıqda hüquqi mühafizə verilmədən bütövlüklə qorunur.

(511) 24 - parçalar və onların əvəzediciləri; yataq örtükləri və süfrələr; odeların istehsalı.

(526) В товарном знаке словосочетание "Soft Home" охраняется в целом без предоставления правовой охраны отдельным элементам.

(511) 24 - ткани и их заменители; покрывала и скатерти; производство одеял.

(111) N 2020 0466

(151) 18.03.2020

(210) 2019 00659

(220) 11.04.2019

(181) 11.04.2029

(730) SPORT & FASHION MANAGEMENT PTE. LTD., 6 Shenton Way, № 18-11, OUE Downtown 2, Singapore 068809 (SG)

(540)



(511) 09 - döşəmə tərəziləri; addımölçənlər; enerjinin miqdarının ölçü cihazları; tərkibində nəbzölçən cihazlar olan fiziki məşğələlər zamanı sərf olunmuş enerjinin miqdarını ölçən cihazlar; kardi-osensorlar, ələlxusus tərkibində nəbzölçən cihazlar, saatlar və zəngli saatlar olan fiziki məşğələlər zamanı sərf olunmuş enerjinin miqdarını ölçən cihazlar.

10 - pəncələr üçün masajorlar; bədən üçün massajorlar; masaj topları; tibbi məqsədlər üçün geyimlər, ələlxusus çəkinin azaldılması üçün vasitələr, o cümlədən qayıq-bandajlar və kostyumlar; tərkibində nəbzölçən cihazlar olan fiziki məşğələlər zamanı sərf olunmuş enerjinin miqdarını ölçən cihazlar; kardi-sensorlar, ələlxusus tərkibində nəbzölçən cihazlar, saatlar və zəngli saatlar olan fiziki məşğələlər zamanı sərf olunmuş enerjinin miqdarını ölçən cihazlar; ürək döyüntüləri tezliyinin monitorları.

12 - nəqliyyat vasitələri; yerin üstü ilə. su və havada hərəkət edən aparatlar; xizəklər; qar samokatları, o cümlədən mühərriksiz və sükanla idarə olunan qar samokatları.

14 - saniyəölçənlər; saatlar; zəngli saatlar.

25 - geyimlər; ayaqqabılar; baş geyimləri; idman geyimləri, o cümlədən arıqlama üçün qayış-bandajlar və kostyumlar; bilək sarğıları; sarğılar.

27 - gimnastik məşğələlər üçün xalçalar; yoqa üçün xalçalar.

28 - oyunlar, oyuncaqlar; başqa siniflərə aid olmayan gimnastik və idman malları; idman trenajorları, həmçinin fiziki məşğələlər üçün qaçış yolları, velotrenajorlar, avar trenajorları, inteqrasiya edilmiş çəkili trenajorlar, elliptik trenajorlar, əl trenajorları, fiziki məşğələlər üçün stepperlər, step-aerobika üçün trenajorlar, sağlamlıq diskləri, espanderlər; fiziki məşğələlər üçün azad çəkilər; gimnastik skamyalar; gimnastik dirəklər; gimnastik çarxlar; ağır atletika üçün idman ləvazimatları, həmçinin gücün artırılması üçün ştanqlar, ştanqlar üçün dayaq, ştanqlar üçün disk, gimnastik qantellər, məşğələlər üçün çəki daşları; ağır atletika idmançıları (idman malları) üçün qayışlar; atletik qayışlar; əllər üçün atletik bintlər; idmanla məşğul olmaq üçün əl bintləri (sarğılar); idman diskləri; turniklər; 28-ci sinfə aid olan güc məşqləri üçün ləvazimatlar, həmçinin çəkmə üçün qayışlar, yerdən sıxılma üçün dayaq, trampolinlər; iplər; gimnastika üçün iplər; uşaqlar üçün halqalar; fiziki məşğələlər üçün halqalar; gimnastik toplar; fiziki məşğələlər üçün ağırlaşdırıcılar, həmçinin jilet-ağırlaşdırıcılar; güc məşğələləri üçün əlcəklər, həmçinin ştanq üçün əlcəklər, atletik əlcəklər; fitnes-məşqlər üçün əlcəklər; yoqa üçün bloklar; yoqa üçün qayışlar; fiziki məşğələlər zamanı arıqlama üçün idman qayış-bandajlar; fiziki məşğələlər zamanı arıqlama üçün kostyumlar; raketkalar, həmçinin stolüstü tennis üçün raketkalar; stolüstü tennis üçün masalar; badminton üçün dəstlər; oyun üçün toplar, həmçinin tennis toplan, stolüstü tennis üçün toplar; sankalar (idman malları); sağlamlığın bərpası üçün

sankalar; dağlardan sürüşmə üçün sankalar. həmçinin qar sankalan; darts oyunları; darts oyunu üçün nişalar; darts oyunu üçün mizraqlar.

(511) 09 - весы напольные; шагомеры; приборы для измерения количества энергии, потраченной во время физических упражнений; приборы для измерения количества энергии, потраченной во время физических упражнений, содержащие измеритель пульса: кардиодатчики, а именно приборы для измерения количества энергии, потраченной во время физических упражнений, содержащие измеритель пульса, часы и будильник.

10 - массажеры для стоп; массажеры для тела; мячи массажные; одежда для медицинских целей, а именно для снижения веса, в том числе пояса-бандажи и костюмы; приборы для измерения пульса; приборы для измерения пульса, содержащие измерители количества энергии, потраченной во время физических упражнений; кардиодатчики, а именно приборы для измерения пульса, содержащие измерители количества энергии, потраченной во время физических упражнений, часы и будильник; мониторы частоты сердечных сокращений.

12 - средства транспортные; аппараты, перемещающиеся по земле, воде и воздуху; санки; снегокаты, в том числе снегокаты без двигателя с рулевым управлением.

14 - секундомеры; часы; будильники.

25 - одежда; обувь; головные уборы; спортивная одежда, в том числе пояса-бандажи и костюмы для похудения; напульсники; повязки.

27 - коврики для гимнастических упражнений; коврики для йоги.

28 - игры, игрушки; гимнастические и спортивные товары, не относящиеся к другим классам; тренажеры спортивные, в том числе дорожки беговые для

физических упражнений, велотренажеры, гребные тренажеры, тренажеры со встроенным весом, тренажеры эллиптические, кистевые тренажеры, степперы для физических упражнений, тренажеры для степ-аэробики, диски здоровья, эспандеры; свободные веса для физических упражнений; скамьи гимнастические; стойки гимнастические; ролики гимнастические; снаряды спортивные для упражнений в тяжелой атлетике, в том числе штанги для силовых упражнений, стойки для штанг, диски для штанг, гантели гимнастические, гири для упражнений; ремни для тяжелоатлетов (товары спортивные); пояса атлетические; бинты для рук атлетические; бинты (повязки) для рук для занятий спортом; диски спортивные; турники; принадлежности для силовых тренировок, относящиеся к 28 классу, в том числе ремни для тяги, упоры для отжиманий; батуты; скакалки; скакалки для гимнастики; обручи для детей; обручи для физических упражнений; мячи гимнастические; утяжелители для физических упражнений, в том числе жилеты-утяжелители; перчатки для силовых упражнений, в том числе перчатки для штанги, перчатки атлетические; перчатки для фитнес-тренировок; блоки для йоги; ремни для йоги; спортивные пояса-бандажи для похудения во время физических упражнений.

(111) N 2020 0467
(151) 18.03.2020
(210) 2019 00660
(220) 11.04.2019
(181) 11.04.2029
(730) SPORT & FASHION MANAGEMENT PTE. LTD., 6 Shenton Way, № 18-11, OUE Downtown 2, Singapore 068809 (SG)
(540)



(511) 09 - döşəmə tərəziləri; addımölçənlər; enerjinin miqdarının ölçü cihazları; tərkibində nəbzölçən cihazlar olan fiziki məşğələlər zamanı sərf olunmuş enerjinin miqdarını ölçən cihazlar; kardi-osensorlar, ələlxüsus tərkibində nəbzölçən cihazlar, saatlar və zəngli saatlar olan fiziki məşğələlər zamanı sərf olunmuş enerjinin miqdarını ölçən cihazlar.

10 - pəncələr üçün masajorlar; bədən üçün massajorlar; masaj topları; tibbi məqsədlər üçün geyimlər, ələlxüsus çəkinin azaldılması üçün vasitələr, o cümlədən qayış-bandajlar və kostyumlar; tərkibində nəbzölçən cihazlar olan fiziki məşğələlər zamanı sərf olunmuş enerjinin miqdarını ölçən cihazlar; kardi-sensorlar, ələlxüsus tərkibində nəbzölçən cihazlar, saatlar və zəngli saatlar olan fiziki məşğələlər zamanı sərf olunmuş enerjinin miqdarını ölçən cihazlar; ürək döyüntüləri tezliyinin monitorları.

12 - nəqliyyat vasitələri; yerin üstü ilə. su və havada hərəkət edən aparatlar; xizəklər; qar samokatları, o cümlədən mühərriksiz və sükanla idarə olunan qar samokatları.

14 - saniyəölçənlər; saatlar; zəngli saatlar.

25 - geyimlər; ayaqqabılar; baş geyimləri; idman geyimləri, o cümlədən arıqlama üçün qayış-bandajlar və kostyumlar; bilək sarğıları; sarğılar.

27 - gimnastik məşğələlər üçün xalçalar; yoqa üçün xalçalar.

28 - oyunlar, oyuncaqlar; başqa siniflərə aid olmayan gimnastik və idman malları; idman trenajorları, həmçinin fiziki məşğələlər üçün qaçış yolları, velotrenajorlar, avar trenajorları, inteqrasiya edilmiş çəkili trenajorlar, elliptik trenajorlar, əl trenajorları, fiziki məşğələlər üçün stepperlər,

step-aerobika üçün trenajorlar, sağlamlıq diskləri, espanderlər; fiziki məşğələlər üçün azad çəkilər; gimnastik skamyalar; gimnastik dirəklər; gimnastik çarxlar; ağır atletika üçün idman ləvazimatları, həmçinin gücün artırılması üçün ştanqlar, ştanqlar üçün dayaqqlar, ştanqlar üçün disklər, gimnastik qantellər, məşğələlər üçün çəki daşları; ağır atletika idmançıları (idman malları) üçün qayışlar; atletik qayışlar; əllər üçün atletik bintlər; idmanla məşğul olmaq üçün əl bintləri (sarğılar); idman diskləri; turniklər; 28-ci sinfə aid olan güc məşqləri üçün ləvazimatlar, həmçinin çəkmə üçün qayışlar, yerdən sıxılma üçün dayaqqlar; trampolinlər; iplər; gimnastika üçün iplər; uşaqlar üçün halqalar; fiziki məşğələlər üçün halqalar; gimnastik toplar; fiziki məşğələlər üçün ağırlaşdırıcılar, həmçinin jilet-ağırlaşdırıcılar; güc məşğələləri üçün əlcəklər, həmçinin ştanq üçün əlcəklər, atletik əlcəklər; fitnes-məşqlər üçün əlcəklər; yoqa üçün bloklar; yoqa üçün qayışlar; fiziki məşğələlər zamanı arıqlama üçün idman qayış-bandajlar; fiziki məşğələlər zamanı arıqlama üçün kostyumlar; raketkalar, həmçinin stolüstü tennis üçün raketkalar; stolüstü tennis üçün masalar; badminton üçün dəstlər; oyun üçün toplar, həmçinin tennis toplan, stolüstü tennis üçün toplar; sankalar (idman malları); sağlamlığın bərpası üçün sankalar; dağlardan sürüşmə üçün sankalar. həmçinin qar sankalan; darts oyunları; darts oyunu üçün nişalar; darts oyunu üçün mizraqlar.

(511) 09 - весы напольные; шагомеры; приборы для измерения количества энергии, потраченной во время физических упражнений; приборы для измерения количества энергии, потраченной во время физических упражнений, содержащие измеритель пульса: кардиодатчики, а именно приборы для измерения количества энергии, потраченной во время физических

упражнений, содержащие измеритель пульса, часы и будильник.

10 - массажеры для стоп; массажеры для тела; мячи массажные; одежда для медицинских целей, а именно для снижения веса, в том числе пояса-бандажи и костюмы; приборы для измерения пульса; приборы для измерения пульса, содержащие измерители количества энергии, потраченной во время физических упражнений; кардиодатчики, а именно приборы для измерения пульса, содержащие измерители количества энергии, потраченной во время физических упражнений, часы и будильник; мониторы частоты сердечных сокращений.

12 - средства транспортные; аппараты, перемещающиеся по земле, воде и воздуху; санки; снегокаты, в том числе снегокаты без двигателя с рулевым управлением.

14 - секундомеры; часы; будильники.

25 - одежда; обувь; головные уборы; спортивная одежда, в том числе пояса-бандажи и костюмы для похудения; напульсники; повязки.

27 - коврики для гимнастических упражнений; коврики для йоги.

28 - игры, игрушки; гимнастические и спортивные товары, не относящиеся к другим классам; тренажеры спортивные, в том числе дорожки беговые для физических упражнений, велотренажеры, гребные тренажеры, тренажеры со встроенным весом, тренажеры эллиптические, кистевые тренажеры, степперы для физических упражнений, тренажеры для степ-аэробики, диски здоровья, эспандеры; свободные веса для физических упражнений; скамьи гимнастические; стойки гимнастические; ролики гимнастические; снаряды спортивные для упражнений в тяжелой атлетике, в том числе штанги для силовых упражнений, стойки для штанг, диски для штанг, гантели гимнастические, гири для упражнений;

ремни для тяжелоатлетов (товары спортивные); пояса атлетические; бинты для рук атлетические; бинты (повязки) для рук для занятий спортом; диски спортивные; турники; принадлежности для силовых тренировок, относящиеся к 28 классу, в том числе ремни для тяги, упоры для отжиманий; батуты; скакалки; скакалки для гимнастики; обручи для детей; обручи для физических упражнений; мячи гимнастические; утяжелители для физических упражнений, в том числе жилеты-утяжелители; перчатки для силовых упражнений, в том числе перчатки для штанги, перчатки атлетические; перчатки для фитнес-тренировок; блоки для йоги; ремни для йоги; спортивные пояса-бандажи для похудения во время физических упражнений.

(111) N 2020 0468

(151) 18.03.2020

(210) 2019 01292

(220) 15.07.2019

(181) 15.07.2029

(730) Bağırov İlham Əli oğlu, Azərbaycan, AZ1065, Bakı şəhəri, Kazım Kazımsadə küçəsi, ev 30B, mənzil 132 (AZ)

(540)



(526) Əmtəə nişanında "BOUTIQUE HOTEL" söz birləşməsi hüquqi mühafizə obyektidir.

(591) tünd qəhvəyi, yaşıl

(511) 43 - müvəqqəti yaşayışın təmin edilməsi.

(526) В товарном знаке словосочетание "BOUTIQUE HOTEL" не является объектом правовой охраны.

(591) темно-коричневый, зеленый

(511) 43 - обеспечение временного проживания.

(111) N 2020 0469

(151) 18.03.2020

(210) 2019 01397

(220) 01.08.2019

(181) 01.08.2029

(730) Libraff MMC, Bakı şəhəri, Səbail rayonu, İstiqlaliyyət küçəsi 31, AZ 1001 (AZ)

(540)



(526) Əmtəə nişanında "COFFEE" söz işarəsi hüquqi mühafizə obyektidir.

(511) 43 - ərzaq məhsulları və içkilərlə təmin etmə üzrə xidmətlər.

(526) В товарном знаке словесное обозначение "COFFEE" не является объектом правовой охраны.

(511) 43 - услуги по обеспечению пищевыми продуктами и напитками.

(111) N 2020 0470

(151) 07.05.2020

(210) 2019 00010

(220) 04.01.2019

(181) 04.01.2029

(730) "Sevilən Ad" MMC, AZ 1094, Bakı şəhəri, Nizami rayonu, Qara Qarayev, ev 116, mənzil 6 (AZ)

(540)



(526) Əmtəə nişanında təsviri hissədən başqa qalan "Nastoyashiy Vkus" söz işarəsini təşkil edən "Nastoyashiy", "Vkus" sözləri hüquqi mühafizə obyektidir.

(511) 29 - ət və ət məhsulları, o cümlədən kolbasa məmulatları.

30 - un və taxıl məhsulları, çörək-bulka məmulatları.

35 - malların reklamı və satışı üzrə xidmətlər.

(526) В товарном знаке кроме изобразительной части за исключением словосочетание "Nastoyashiy Vkus" не является объектом правовой охраны.

(511) 29 - мясо и мясные продукты, включая колбасные изделия.

30 - мука и крупы, хлебобулочные изделия.

35 - реклама и продажа товаров.

(111) N 2020 0471

(151) 07.05.2020

(210) 2019 00028

(220) 10.01.2019

(181) 10.01.2029

(730) Hüseynov Sadiq Sədafer oğlu,
AZ 4921, Saatlı rayonu, Qırağlı kəndi

(AZ)

(540)



(526) Əmtəə nişanında təsviri hissədən başqa digər işarələr hüquqi mühafizə obyektləri deyildir.

(591) açıq-qəhvəyi, qəhvəyi, tünd-sarı, narıncı

(511) 30 - bal.

35 - reklam, biznes sahəsində menecment, biznes sahəsində inzibati fəaliyyət; ofis xidmətləri.

39 - nəqliyyat malların qablaşdırılması və saxlanması.

(526) В товарном знаке кроме изобразительной части за исключением других обозначений не является объектом правовой охраны.

(591) светло-коричневый, коричне-вый, темно-желтый, оранжевый

(511) 30 - мёд.

35 - реклама; менеджмент в сфере бизнеса; административная деятельность в сфере бизнеса; офисная служба; продвижение товаров (для третьих лиц), в том числе оптовая и розничная торговля.

39 - транспортировка; упаковка и хранение товаров.

(111) N 2020 0472

(151) 07.05.2020

(210) 2019 00210

(220) 04.02.2019

(181) 04.02.2029

(730) "13" MMC, Azərbaycan, Bakı şəhəri, Suraxanı rayonu, Qara-Çuxur qəsəbəsi, Vüqar Quliyev küçəsi, ev 20, mənzil 4 (AZ)

(540)

nogul
LOUNGE & TERRACE

(526) Əmtəə nişanında "LOUNGE & TERRACE" söz birləşməsi hüquqi mühafizə obyektidir.

(591) qırmızı

(511) 35 - 43-cü sinifdə göstərilən xidmətlərin reklamı.

43 - ərzaq məhsulları və içkilərlə təminatmə üzrə xidmətlər; müvəqqəti yaşayışın təmin edilməsi.

(526) В товарном знаке словосочетание "LOUNGE & TERRACE" не является объектом правовой охраны.

(591) красный

(511) 35 - рекламные услуги указанное 43-м классе.

43 - услуги по обеспечению пищевыми продуктами и напитками; обеспечение временного проживания.

(111) N 2020 0473

(151) 07.05.2020

(210) 2019 00299

(220) 15.02.2019

(181) 15.02.2029

(730) "EN7 Company" MMC, AZ 1025, Bakı şəhəri, Xətai rayonu, Sabit Orucov, ev 13, mənzil 142 (AZ)

(540)



(526) Əmtəə nişanında "Candy Land" söz birləşməsi hüquqi mühafizə obyektidir.

(591) qəhvəyi, boz, sarı, ağ, yaşıl, mavi, bej, qırmızı, çəhrayı, bənövşəyi

(511) 30 - un və taxıl məhsulları; çörək-bulka məmulatları, qənnadı məmulatları, qənd, bal, patokadan sirop.

35 - 30-cu sinifdə göstərilən əmtəələrin satışı və reklamı üzrə xidmətlər.

(526) В товарном знаке словесные обозначения "Candy" və "Land" не являются объектами правовой охраны.

(591) коричневый, серый, желтый, белый, зеленый, голубой, бежевый, красный, розовый, фиолетовый

(511) 30 - мучные и зерновые продукты; хлебобулочные изделия, кондитерские изделия, сахар, мед, сироп из патока.

35 - реклама; менеджмент в сфере бизнеса; административная деятельность в сфере бизнеса; офисная служба.

(111) N 2020 0474

(151) 07.05.2020

(210) 2019 01298

(220) 15.07.2019

(181) 15.07.2029

(730) "Veysəloğlu Yayıncı Qardaşlar"
MMC, Bakı şəhəri, Keşlə qəsəbəsi,
2-ci Eninə 2 (AZ)
(540)

Рыбак

(511) 30 - qənnadı məmulatları; şokolad.
35 - reklam, biznes sahəsində menecment; biznes sahəsində inzibati fəaliyyət; ofis xidməti.
39 - nəqlətmə; malların qablaşdırılması və saxlanması; səyahətlərin təşkili.

(511) 30 - изделия кондитерские; шоколад.
35 - реклама; менеджмент в сфере бизнеса; деятельность административная в сфере бизнеса; служба офисная.
39 - транспортировка; упаковка и хранение товаров; организация путешествий.

(111) N 2020 0475
(151) 07.05.2020
(210) 2019 01344
(220) 22.07.2019
(181) 22.07.2029

(730) "Veysəloğlu Yayıncı Qardaşlar"
MMC, Bakı şəhəri, Keşlə qəsəbəsi,
2-ci Eninə 2 (AZ)
(540)

Шоколадный рай

(526) Əmtəə nişanında "Шоколадный рай" söz birləşməsinin elementlərinə ayrı-ayrılıqda hüquqi mühafizə veril-mədən bütövlüklə qorunur.

(511) 30 - qənnadı məmulatları; konfet, şokolad.
35 - reklam; biznesin idarə edilməsi; biznes sahəsində inzibati fəaliyyət; ofis xidməti.
39 - daşınma; malların qablaşdırılması və saxlanması; səyahətlərin təşkili.

(526) В товарном знаке словосочетание "Шоколадный рай" охраняется в целом без предоставления правовой охраны отдельным элементам.

(511) 30 - изделия кондитерские; конфеты, шоколад.
35 - реклама; менеджмент в сфере бизнеса; деятельность административная в сфере бизнеса; служба офисная.
39 - транспортировка; упаковка и хранение товаров; организация путешествий.

(111) N 2020 0476
(151) 07.05.2020
(210) 2019 01348
(220) 22.07.2019
(181) 22.07.2029
(730) "Veysəloğlu Yayıncı Qardaşlar"
MMC, Bakı şəhəri, Keşlə qəsəbəsi, 2-ci Eninə 2 (AZ)
(540)

Limandra

(511) 30 - qənnadı məmulatları; şokolad.
35 - reklam; biznesin idarə edilməsi; biznesin sahəsində inzibati fəaliyyət; ofis xidməti.
39 - daşınma; malların qablaşdırılması və saxlanması; səyahətlərin təşkili.

(511) 30 - кофе, чай, какао и заменители кофе; рис, макароны и лапша;

тапиока (маниока) и саго; мука и продукты зерновые; хлеб, выпечка и изделия кондитерские; шоколад; мороженое, сорбет и другие продукты из съедобного льда; сахар, мед, сироп из патоки; дрожжи, порошки пекарные; соль, приправы, специи, консервированные травы; уксус, соусы, приправы; лед для охлаждения.

35 - реклама; менеджмент в сфере бизнеса; деятельность административная в сфере бизнеса; служба офисная.

39 - транспортировка; упаковка и хранение товаров; организация путешествий.

39 - транспортировка; упаковка и хранение товаров; организация путешествий.

(111) N 2020 0478

(151) 07.05.2020

(210) 2019 01316

(220) 18.07.2019

(181) 18.07.2029

(730) Quliyev Sərxan Oqtay oğlu, Azərbaycan, Gəncə şəhəri, Nizami rayonu, Məhrəsə bağı, ev 1, mənzil 57 (AZ)

(540)

(111) N 2020 0477

(151) 07.05.2020

(210) 2019 01297

(220) 15.07.2019

(181) 15.07.2029

(730) "Veyselöglü Yayıncı Qardaşlar"

MMC, Bakı şəhəri, Keşlə qəsəbəsi,

2-ci Eninə 2 (AZ)

(540)

Зима холода

(511) 30 - qənnadı məmulatları; şokolad.

35 - reklam, biznes sahəsində menecment; biznes sahəsində inzibati fəaliyyət; ofis xidməti.

39 – daşınma; malların qablaşdırılması və saxlanması; səyahətlərin təşkili.

(511) 30 - изделия кондитерские; шоколад.

35 - реклама; менеджмент в сфере бизнеса; деятельность административная в сфере бизнеса; служба офисная.



(591) açıq-göy, tünd-göy, açıq-qırmızı, tünd-qırmızı, boz, ağ

(511) 09 - mobil telefonlar üçün aksesuarlar.

35 - mobil telefonlar üçün aksesuarların satışı.

(591) светло-синий, темно-синий, светло-красный, темно-красный, серый, белый

(511) 09 - аксессуары для мобильных телефонов.

35 - продажа аксессуаров для мобильных телефонов.

(111) N 2020 0479
(151) 07.05.2020
(210) 2019 01618
(220) 17.09.2019
(181) 17.09.2029
(730) "İVA FZ" MMC, Bakı şəhəri,
Nəsimi rayonu, C.Məmmədquluzadə
küçəsi 71 (AZ)
(540)



(526) Əmtəə nişanında "İVY GARDEN"
söz birləşməsinin elementləri bütöv-
lüklə qorunur. "HOTEL" söz işarəsi və
beş ulduz təsviri müstəsna hüquqi
mühafizə obyektləri deyildir.

(591) ağ, bənövşəyi
(511) 43 - ərzaq məhsulları və içkilərlə
təmin etmə xidmətlər; müvəqqəti
yaşayışın təmin edilməsi.

(526) В товарном знаке словосоче-
тание "IVY GARDEN" охраняется в
целом. Словесное обозначение
"HOTEL" и изобретение пять
звезда не являются объектами
правовой охраны.

(591) белый, фиолетовый
(511) 43 - услуги по обеспечению пи-
щевыми продуктами и напитками;
обеспечение временного проживания.

(111) N 2020 0480
(151) 07.05.2020
(210) 2019 01670
(220) 25.09.2019
(181) 25.09.2029

(730) "Debet Uniform" MMC, AZ 1025,
Bakı şəhəri, Xətai rayonu, Y. Səfərov,
ev 24, mənzil 39A (AZ)
(540)



(526) Əmtəə nişanında "UNIFORM"
söz işarəsi hüquqi mühafizə obyektii
deyildir.

(591) qara, qırmızı, ağ
(511) 25 - geyim, ayaqqabı və baş geyi-
mi.

(526) В товарном знаке словесное
обозначение "uniform" не является
объектом правовой охраны.

(591) черный, красный, белый
(511) 25 - одежда, обувь и головные
уборы.

(111) N 2020 0481
(151) 07.05.2020
(210) 2019 01930
(220) 01.11.2019
(181) 01.11.2029
(730) Əliyev Zəfər Niftalı oğlu, AZ
1048, Bakı şəhəri Suraxanı rayonu,
Qaraçuxur ŞTQ, İlqar Musayev
(Qaraçuxur, ev 6) (AZ)
(540)



ORXİDEYA

(591) bənövşəyi, ağ

(511) 03 - ağartma üçün preparatlar və yuma üçün digər maddələr; təmizləmə, cilalama, yağsızlaşdırma və abraziv emal üçün preparatlar; sabunlar; ətriyyat məmulatları, efir yağları, kosmetika, saç üçün losyonlar; diş tozları və pastaları.

25 - geyim, ayaqqabı və baş geyimləri, o cümlədən gəlinlik geyimlərinin hazırlanması.

26 - krujeva və bədii tikmələr, tesma (naxışlı lentlər) və lentlər; düymələr, basma düymələr, qarmaqlar və qarqarlar, sancaqlar və iynələr; süni güllər.

35 - reklam; biznes sahəsində menecment; biznes sahəsində inzibati fəaliyyət; ofis xidməti.

41 - tərbiyəetmə; tədris proqramının təmin edilməsi; əyləncələr; idman və mədəni-maarif tədbirlərinin təşkili, o cümlədən kosmetika və gözəllik salonlarında xidmətlərin göstərilməsi sahəsində tədris və təlimlərin keçirilməsi.

44 - tibbi xidmətlər; baytarlıq xidmətləri; insanlar və heyvanlar üçün gigiyena və kosmetika sahəsində xidmətlər; kənd təsərrüfatı, bostançılıq və meşəçilik sahəsində xidmətlər.

45 - geyimlərin, o cümlədən gəlinlik geyimlərinin kirə verilməsi.

(591) фиолетовый, белый

(511) 03 - препараты для отбеливания и прочие вещества для стирки; препараты для чистки, полирования, обезжиривания и абразивной обработки; мыла; парфюмерные изделия, эфирные масла, косметика, лосьоны для волос; зубные порошки и пасты.

25 - одежда, обувь, головные уборы, шитье свадебной одежды в том числе.

26 - кружева и вышитые изделия, тесьма и ленты; пуговицы, кнопки, крючки и блочки, булавки и иглы; искусственные цветы.

35 - реклама; менеджмент в сфере бизнеса; административная деятель-

ность в сфере бизнеса; офисная служба.

41 - воспитание; обеспечение учебного процесса; развлечения; организация спортивных и культурно-просветительных мероприятий.

44 - медицинские услуги; ветеринарные услуги; услуги в области гигиены и косметики для людей и животных; услуги в области сельского хозяйства, огородничества и лесоводства.

45 - аренда одежды, свадебной одежды в том числе.

(111) N 2020 0482

(151) 07.05.2020

(210) 2019 01952

(220) 07.11.2019

(181) 07.11.2029

(730) Məlikov Cəlal Azər oğlu, AZ5602, Şamaxı rayonu, Şamaxı şəhəri, N.Nərimanov küçəsi, ev 92, mənzil 13 (AZ)

(540)



(526) Əmtəə nişanında “ƏTİRŞAH PARFÜM” söz birləşməsi hüquqi mühafizə obyektidir.

(511) 03 - efir yağları.

40 - materialların emalı.

(526) В товарном знаке словосочетание “ƏTİRŞAH PARFÜM” не является объектом правовой охраны.

(511) 03 - эфирные масла.

40 - обработка материалов.

(111) N 2020 0483
 (151) 07.05.2020
 (210) 2019 02018
 (220) 18.11.2019
 (181) 18.11.2029
 (730) "VALTOK" MMC, AZ1096, Bakı şəhəri, Nizami rayonu, Bəkir Çobanzadə, ev 17 mənzil 18 (AZ)
 (540)



(591) yaşıl, qara, açıq-boz
 (511) 35 - kiçik həcmli kənd təsərrüfatı texnikalarının satışı.

(591) зеленый, черный, светло-серый
 (511) 35 - продажа сельскохозяйственной техники.

(111) N 2020 0484
 (151) 07.05.2020
 (210) 2019 02196
 (220) 11.12.2019
 (181) 11.12.2029
 (730) Quliyev Fariz Fədahüseyn oğlu, AZ1014, Bakı şəhəri, Xətai rayonu, Əbilov küçəsi, ev 18/19A (AZ)
 (540)



(511) 30 - suxarik tikələri.
 29 - pellet çipsiləri.
 35 - satış və reklam.

(511) 30 - сухарики.
 29 - чипсы для гранул.
 35 - продажа и реклама.

(111) N 2020 0485
 (151) 07.05.2020
 (210) 2019 02237
 (220) 17.12.2019
 (181) 17.12.2029
 (730) "Medolis Pharma" MMC, AZ1141, Bakı şəhəri, Yasamal rayonu, Həsən Məcədov ev 14, mənzil 4 (AZ)
 (540)

Litolizin

(511) 10 - cərrahi tibbi stomatoloji və bayratlıq cihaz və alətləri: ətrafların protezləri, göz və diş protezləri; ortopedik məmulatlar; tikiş qoymaq üçün materiallar.

35 - reklam: biznesin idarə edilməsi; biznes sahəsində inzibati fəaliyyət; ofis xidməti; qida əlavələrinin və əczaçılıq preparatlarının satışı, 10-cu sinifdə göstərilən əmtəələrin topdan və pərə-kəndə satışı üzrə xidmətlər, malların təşviqi.

(511) 10 - приборы и инструменты хирургические, медицинские, стоматологические и ветеринарные' протезы конечностей, глазные и зубные протезы; ортопедические изделия материалы для наложения швов.

35 - реклама менеджмент в сфере бизнеса: административная деятельность в сфере бизнеса; офисная служба: продвижение товаров (для третьих лиц), в том числе оптовая и розничная торговля пищевых добавок, фармацевтических препаратов и указанных товаров в классе 10.

(111) N 2020 0486

(151) 07.05.2020

(210) 2019 02238

(220) 17.12.2019

(181) 17.12.2029

(730) "MEDOLIS PHARMA" MMC, AZ1141, Bakı şəhəri, Yasamal rayonu, Həsən Məcidov ev 14, mənzil 4 (AZ)

(540)

Gorpils

(511) 05 - əczaçılıq və baytarlıq preparatları; tibbi məqsədlər üçün gigiyena preparatları; tibbi məqsədlər üçün pəhriz maddələri; qida əlavələri; plastirlər, sarğı materialları; dişləri plomblamaq və diş surətlərini hazırlamaq üçün materiallar; dezinfeksiyaedici vasitələr.

10 - cərrah tibbi, stomatoloji və baytarlıq cihaz və alətləri; ətrafların protezləri, göz və diş protezləri, ortopedik məmulatlar, tikiş qoymaq üçün materiallar.

35 - reklam; biznesin idarə edilməsi, biznes sahəsində inzibati fəaliyyət, ofis xidməti.05-ci və 10-cu sinifdə göstərilən

əmtəələrin topdan və pərakəndə satışı üzrə xidmətlər, malların təşviqi.

(511) 05 - Фармацевтические и ветеринарные препараты; гигиенические препараты для медицинских целей; диетические вещества для медицинских целей, пищевые добавки, пластыри, перевязочные материалы; материалы для пломбирования зубов и изготовления зубных слепков: дезинфицирующие средства.

10 - приборы и инструменты хирургические, медицинские, стоматологические и ветеринарные: протезы конечностей, глазные и зубные протезы; ортопедические изделия: материалы для наложения швов.

35 - реклама: менеджмент в сфере бизнеса; административная деятельность в сфере бизнеса; офисная служба; продвижение товаров для третьих лиц, в том числе оптовая и розничная торговля указанных в классах 05 и 10.

(111) N 2020 0487

(151) 07.05.2020

(210) 2019 02239

(220) 17.12.2019

(181) 17.12.2029

(730) "MEDOLIS PHARMA" MMC, AZ1141, Bakı şəhəri, Yasamal rayonu, Həsən Məcidov ev 14, mənzil 4 (AZ)

(540)

Singavit

(511) 10 - cərrahi, tibbi, stomatoloji və baytarlıq cihaz və alətləri; ətrafların protezləri, göz və diş protezləri; ortopedik məmulatlar; tikiş qoymaq üçün materiallar.

35 - reklam, biznesin idarə edilməsi, biznes sahəsində inzibati fəaliyyət; ofis xidməti; qida əlavələrinin və əczaçılıq preparatlarının satışı, 10-cu sinifdə göstərilən əmtəələrin topdan və pərəkəndə satışı üzrə xidmətləri, malların təşviqi.

(511) 10 - приборы и инструменты хирургические, медицинские, стоматологические и ветеринарные; протезы конечностей, глазные и зубные протезы; ортопедические изделия, материалы для наложения швов.

35 - реклама: менеджмент в сфере бизнеса; административная деятельность в сфере бизнеса: офисная служба: продвижение товаров для третьих лиц, в том числе оптовая и розничная торговля пищевых добавок, фармацевтических препаратов и указанных товаров в классе 10.

(111) N 2020 0488

(151) 07.05.2020

(210) 2020 00031

(220) 10.01.2020

(181) 10.01.2030

(730) "Gazelli Group" MMC, AZ 1010, Bakı şəhəri, Nəsimi rayonu, 28 May, ev 4, mənzil 4 (AZ)

(540)

D A S T A N

(511) 02 - boyalar, əlif yağları, laklar; boyaq maddələri; emal olunmamış təbii qatranlar; bədii-dekorativ məqsədlər bədii mətbuat üçün istifadə edilən təbəqə və tozvari metallar.

03 - ağartma üçün preparatlar və yuma üçün digər maddələr; təmizləmə, cilala-

ma, yağsızlaşdırma və abraziv emal üçün preparatlar; sabunlar; ətriyyat məmulatları, efir yağları; kosmetika, saç üçün losyonlar; diş tozları və pastaları.

05 - əczaçılıq preparatları; tibbi məqsədlər üçün gigiyena preparatları; tibbi məqsədlər üçün pəhriz maddələri.

44 - tibbi xidmətlər; insanlar üçün gigiyena və kosmetika sahəsində xidmətlər.

(511) 02 - краски, водоросли, лаки; окрашивающие; необработанные природные смолы; художественнодекоративные цели: листовые и цветные металлы, используемые для художественной печати.

03 - препараты для отбеливания и прочие вещества для стирки; препараты для чистки, полирования, обезжиривания и абразивной обработки; мыла; парфюмерные изделия, эфирные масла, косметика, лосьоны для волос; зубные порошки и пасты.

05 - фармацевтические препараты; гигиенические препараты для медицинских целей; диетические вещества для медицинских целей.

44 - медицинские услуги; услуги в области гигиены и косметики для людей

(111) N 2020 0489

(151) 07.05.2020

(210) 2019 01289

(220) 15.07.2019

(181) 15.07.2029

(730) Bağırov İlham Əli oğlu, Azərbaycan, AZ1065, Bakı şəhəri, Kazım Kazımsadə küçəsi, ev 30B, mənzil 132 (AZ)

(540)

Badam

(511) 43 - müvəqqəti yaşayışın təmin edilməsi.

(511) 43 - обеспечение временного проживания.

(111) N 2020 0490

(151) 07.05.2020

(210) 2019 01290

(220) 15.07.2019

(181) 15.07.2029

(730) Bağirov İlham Əli oğlu, Azərbaycan, AZ1065, Bakı şəhəri, Kazım Kazımzadə küçəsi, ev 30B, mənzil 132 (AZ)

(540)

Badam Hotel

(526) Əmtəə nişanında "Hotel" söz işarəsi hüquqi mühafizə obyektidir.

(511) 43 - müvəqqəti yaşayışın təmin edilməsi.

(526) В товарном знаке словесное обозначение "Hotel" не является объектом правовой охраны.

(511) 43 - обеспечение временного проживания.

(111) N 2020 0491

(151) 07.05.2020

(210) 2019 00217

(220) 05.02.2019

(181) 05.02.2029

(730) Joint Stock Company Donskoy Tabak, 1-ya Luqovaya 17, 344002 Rostov-on-Don, Russia (RU)

(540)

SENATOR

(511) 34 - emal edilmiş və emal edilməmiş tütün; çəkmək üçün tütün, çubuq tənəkisi, eşmə papiros, siqaret üçün tütün, çeynəməli tütün, çeynəməli tütün "snus"; siqaretlər, papiroslar, elektron siqaretlər, siqarlar, siqarillalar; qoxulamaq üçün tütün, 34-cü sinfə daxil olan tütün məmulatlarının çəkilməsi üçün ləvazimatlar; siqaret, papiros kağızı, siqaret gilizləri və kibrit.

(511) 34 - табак обработанный или необработанный; табак курительный, табак трубочный, табак для самокруток, табак жевательный, табак жевательный «снус»; сигареты, папиросы, сигареты электронные, сигары, сигариллы; табак нюхательный; курительные принадлежности, включенные в класс 34; бумага сигаретная, папиросная, сигаретные гильзы и спички.

(111) N 2020 0492

(151) 07.05.2020

(210) 2019 00510

(220) 27.03.2019

(181) 27.03.2029

(730) SAILUN GROUP CO., LTD., No.588, Maoshan Road, Huangdao District, Qingdao City, Shandong, China (CN)

(540)

RXFROST

(511) 12 - avtomobillər üçün şinlər; təkərlər üçün şinlər; avtomobil şinləri; pnevmatik şinlər; təkərlər üçün massiv

şinlər; velosiped kameraları; pnevmatik şinlər üçün kameralar; təkərlər üçün dişlər; şinin protektorlarının bərpası üçün protektorlu üzleyicilər; şinlərin kameralarının təmiri üçün alət dəstləri və ləvazimatları.

(511) 12 - шины для автомобилей; шины для колес; автопокрышки; шины пневматические; массивные шины для колес; камеры велосипедов; камеры для пневматических шин; шины для шин; поверхности катания для восстановления протекторов на шине; наборы инструментов и принадлежностей для ремонта камер шин.

(111) N 2020 0493
(151) 07.05.2020
(210) 2019 00512
(220) 27.03.2019
(181) 27.03.2029
(730) SAILUN GROUP CO., LTD., No.588, Maoshan Road, Huangdao District, Qingdao City, Shandong, China (CN)
(540)

RXQUEST

(511) 12 - avtomobillər üçün şinlər; təkərlər üçün şinlər; avtomobil şinləri; pnevmatik şinlər; təkərlər üçün massiv şinlər; velosiped kameraları; pnevmatik şinlər üçün kameralar; təkərlər üçün dişlər; şinin protektorlarının bərpası üçün protektorlu üzleyicilər; şinlərin kameralarının təmiri üçün alət dəstləri və ləvazimatları.

(511) 12 - шины для автомобилей; шины для колес; автопокрышки; шины пневматические; массивные шины для колес; камеры велосипедов; камеры для пневматических шин; шины для

шин; поверхности катания для восстановления протекторов на шине; наборы инструментов и принадлежностей для ремонта камер шин.

(111) N 2020 0494
(151) 07.05.2020
(210) 2019 01329
(220) 19.07.2019
(181) 19.07.2029
(730) MUSIKHIN BAL DÜNYASI MMC, Gəncə prospekti, ev 36, Xətai rayonu, Bakı şəhəri, Azərbaycan (AZ)
(540)



(526) Əmtəə nişanında "BAL DÜNYASI" söz birləşməsi hüquqi mühafizə obyektidir deyildir

(591) ağ, qəhvəyi, boz, sarı, qara, yaşıl, bej

(511)) 30 - bal.

35 - reklam; biznes sahəsində menecment; biznes sahəsində inzibati fəaliyyət; ofis xidməti; o cümlədən, 30-cu sinifdə sadalanmış əmtəələrin satışı.

(526) В товарном знаке словосочетание "BAL DÜNYASI" не является объектом правовой охраны.

(591) белый, коричневый, серый, желтый, черный, зеленый, бежевый

(511) 30 - мед.

35 - реклама; управление в сфере бизнеса; административная деятель-

ность в сфере бизнеса; офисное обслуживание; в том числе продажа товаров 30-го класса.

(111) N 2020 0495

(151) 07.05.2020

(210) 2019 00365

(220) 01.03.2019

(181) 01.03.2029

(730) Acorn Holdings B.V., Oosterdoksstraat 80, Amsterdam 1011DK, Netherlands (DK)

(540)

DRINX

(511) 30 - qəhvə, çay, kakao və süni qəhvə; düyü, makaron və əriştə; tapioka və saqo; un və dənli bitkilərdən hazırlanmış məmulatlar; çörək-bulka məmulatları və qənnadı məmulatları; şokolad; dondurma, şərbət və digər qida buzları; şəkər, bal, patoka; maya, qabartma tozu; duz, qidaya dad verən əlavələr, ədviyyat, konservləşdirilmiş otlar; sirkə, souslar və digər ədviyyatlar; buz (donmuş su).

32 - alkoqolsuz içkilər; pivə; mineral və qazlaşdırılmış sular; meyvəli içkilər və meyvə şirələri; içkilərin hazırlanması üçün siroplar və digər alkoqolsuz maddələr.

33 - pivə istisna olmaqla, alkoqollu içkilər; içkilərin hazırlanması üçün alkoqollu maddələr.

35 - holdinq kompaniyasının təqdim etdiyi xidmətlər, ələlxusus, biznesin idarə edilməsi və törəmə müəssisələr və filiallar üçün biznes inzibatçılığı.

36 - holdinq kompaniyasının xidmətləri, ələlxusus, investisiya kapitalının, maliyyə hesabatlarının, törəmə kompaniyaların

və əlaqəli kompaniyalar üçün maliyyə məsləhətləşmələri ilə təmin etmə.

43 - qida və içki ilə təmin etmə xidmətləri; müvəqqəti yaşayış.

(511) 30 - кофе, чай, какао и искусственный кофе; рис, макароны и лапша; тапиока и саго; мука и изделия приготовленные из злаков; хлебо-булочные изделия и кондитерские изделия; шоколад; мороженое, шербет и прочие пищевые льды; сахар, мед, патока; дрожжи, порошки пекарные; соль, приправы, специи, консервированные травы; уксус, соусы и другие приправы; лед (замерзшая вода).

32 - безалкогольные напитки; пиво; минеральные и газированные воды; фруктовые напитки и фруктовые соки; сиропы и другие безалкогольные вещества для приготовления напитков.

33 - алкогольные напитки, за исключением пива; алкогольные вещества для приготовления напитков.

35 - услуги, предоставляемые холдинговой компанией, а именно управление бизнесом и администрирование бизнесом дочерних компаний и филиалов.

36 - услуги холдинговой компании, а именно предоставление инвестиционного капитала, финансовой отчетности и финансовой консультации дочерним и связанным компаниям.

43 - услуги по предоставлению продуктов и питья; временное проживание.

(111) N 2020 0496

(151) 07.05.2020

(210) 2019 02019

(220) 19.11.2019

(181) 19.11.2029

(730) Vasilçuk Aleksey Vasilyeviç, 117588, Moskva, Litovskiy b-r, d. 18, kv. 347 (RU)

(540)



(526) Əmtəə nişanında “CHAIHONA № 1” söz və rəqəm işarələri hüquqi mühafizə obyektidir.

(511) 41 - diskotekalar; kafe-klubların gecə əyləncələri.

43 - qəlyanaltılar, kafelər, kafeterilər, restoranlar, özünəxidmət restoranları, bar xidmətləri; xörəklərin hazırlanması və evə çatdırılması xidmətləri.

(526) В товарном знаке словесное и цифровое обозначение “CHAIHONA № 1” не является объектом правовой охраны.

(511) 41 - дискотеки; клубы кафе ночные развлечения.

43 - закусовые; кафе; кафетерии; рестораны; рестораны самообслуживания; услуги баров; услуги по приготовлению блюд и доставке их на дом.

(111) N 2020 0497

(151) 07.05.2020

(210) 2019 02020

(220) 19.11.2019

(181) 19.11.2029

(730) Vasilçuk Aleksey Vasilyeviç, 117588, Moskva, Litovskiy b-r, d. 18, kv. 347 (RU)

(540)

(511) 41 - diskotekalar; kafe-klubların gecə əyləncələri.

43 - qəlyanaltılar, kafelər, kafeterilər, restoranlar, özünəxidmət restoranları, bar xidmətləri; xörəklərin hazırlanması və evə çatdırılması xidmətləri.

(511) 41 - дискотеки; клубы кафе ночные развлечения.

43 - закусовые; кафе; кафетерии; рестораны; рестораны самообслуживания; услуги баров; услуги по приготовлению блюд и доставке их на дом.

(111) N 2020 0498

(151) 07.05.2020

(210) 2019 02021

(220) 19.11.2019

(181) 19.11.2029

(730) Vasilçuk Aleksey Vasilyeviç, 117588, Moskva, Litovskiy b-r, d. 18, kv. 347 (RU)

(540)



(526) Əmtəə nişanında “CHAIHONA № 1” söz və rəqəm işarələri hüquqi mühafizə obyektidir.

(511) 41 - diskotekalar; kafe-klubların gecə əyləncələri.

43 - qəlyanaltılar, kafələr, kafeterilər, restoranlar, özünəxidmət restoranları, bar xidmətləri; xörəklərin hazırlanması və evə çatdırılması xidmətləri.

(526) В товарном знаке словесное и цифровое обозначение "СНАЙНОНА № 1" не является объектом правовой охраны.

(511) 41 - дискотеки; клубы кафе ночные развлечения.

43 - закусовые; кафе; кафетерии; рестораны; рестораны самообслуживания; услуги баров; услуги по приготовлению блюд и доставке их на дом.

(111) N 2020 0499

(151) 07.05.2020

(210) 2019 00637

(220) 10.04.2019

(181) 10.04.2029

(730) "СƏNUB-İC" MMC, AZ 1102, Bakı şəhəri, Nəsimi rayonu, Asif Məhərrəmov ev 35, mənzil 16 (AZ)

(540)



(526) Əmtəə nişanında "Saviz" söz işarəsindən və qablaşdırma formasından başqa qalan "A+E kremi" hərf və söz işarəsi və digər elementlər hüquqi mühafizə obyektləri deyildir.

(511) 03 - kosmetik vasitələr; gəllər, şampunlar.

05 - dərman preparatları.

35 - 03-cü və 05-ci sinifdə göstərilən malları satışı üzrə xidmətlər.

(526) В товарном знаке словесное обозначение "Saviz" и кроме формы упаковки оставшийся буквенное и словесное обозначение "A+E kremi" не являются объектами правовой охраны.

(511) 03 - косметика; гели, шампуни.

05 - лекарственные препараты.

35 - услуги по продаже товаров в классах 03 и 05.

(111) N 2020 0500

(151) 07.05.2020

(210) 2019 01951

(220) 07.11.2019

(181) 07.11.2029

(730) Məlikov Cəlal Azər, AZ5602, Şamaxı rayonu, Şamaxı şəhəri, N. Nərimanov küçəsi, ev 92, mənzil 13 (AZ)

(540)



BUXUR BOUTIQUE

LUXURY PERFUME

(526) Əmtəə nişanında "BUXUR BOUTIQUE", "LUXURY PERFUME" söz birləşmələri hüquqi mühafizə obyektləri deyildir.

(511) 03 - efir yağları.

AZ

40 - materialların emalı.

(526) В товарном знаке словосочетания "BUXUR BOUTIQUE", "LUXURY PERFUME" не являются объектами правовой охраны.

(511) 03 - эфирные масла.

40 - обработка материалов.

(111) N 2020 0502

(151) 07.05.2020

(210) 2019 02276

(220) 20.12.2019

(181) 20.12.2029

(730) Seyidzadə Mircavid Mirtofiq oğlu, AZ6800, Nax. MR., Şərur şəhəri, Səməd Vurğun, ev 30, mənzil 13 (AZ)
(540)

(111) N 2020 0501

(151) 07.05.2020

(210) 2019 01970

(220) 12.11.2019

(181) 12.11.2029

(730) "E-LİFE" MMC, AZ1006, Bakı şəhəri Yasamal rayonu, Nəriman Nərimanov döngə 2, ev 4, məhəllə 558, mənzil 18 (AZ)

(540)



(526) Əmtəə nişanında "pizza" söz işarəsi hüquqi mühafizə obyektidir.

(591) ağ, qara, qırmızı

(511) 43 - ərzaq məhsulları və içkilərlə təminatmə üzrə xidmətlər; müvəqqəti yaşayışın təmin edilməsi; restoran xidmətləri.

(526) В товарном знаке словесное обозначение "pizza" не является объектом правовой охраны.

(591) белый, черный, красный

(511) 43 - услуги по обеспечению пищевыми продуктами и напитками; обеспечение временного проживания



(526) Əmtəə nişanında "COOK Mood" söz birləşməsinin elementlərinə ayrı-ayrılıqda hüquqi mühafizə verilmədən bütövlükdə qorunur.

(591) qara, qırmızı

(511) 43 - kafe, restoran fəaliyyəti.

(526) В товарном знаке словосочетание "COOK Mood" охраняется в целом без предоставления правовой охраны отдельным элементам.

(591) черный, красный

(511) 43 - кафе, ресторанная деятельность.

(111) N 2020 0503

(151) 07.05.2020

(210) 2018 34460

(220) 11.10.2018

(181) 11.10.2028

(730) SIBERIAN VODKA COMPANY Ltd., 2A, ul.Yubileinaya, RU-652152, Mariinsk, Kemerovo region, Russian Federation (RU)

(540)



(526) Əmtəə nişanında "9r.40k. za vedro" birləşməsinin elementlərinə ayrı-ayrılıqda hüquqi mühafizə verilmədən bütövlüklə qorunur.

(591) bej, açıq bej, sarı bej, qara, qəhvəyi

(511) 33 - aperitivlər; baiju çin spirtli içki; brendi; şərablar; üzüm cecəsindən şərab; viski; araq; anis arağı; albalı arağı; cin; dijestivlər (likörlər və spirtli içkilər); kokteyllər; küraso; anis likörü; likörlər; pivə əsaslı içkilər istisna olmaqla qatışdırılmış alkoqollu içkilər; pivə istisna olmaqla alkoqollu içkilər; meyvə tərkibli alkoqollu içkilər; alkoqollu içkilər; distillə üsulu ilə alınmış içkilər; ballı içki (medovuxa); nanə cövhəri; acı cövhərlər; nira (şəkər qamışı əsasında alkoqollu içki); rom; sake; armud sidri; sidrlər; düyü arağı; spirtli ekstraktlar; spirtli meyvə ekstraktları; spirtli esensiyalar.

(526) В товарном знаке сочетание "9r.40k. za vedro" охраняется в целом без предоставления правовой охраны отдельным элементам.

(591) бежевый, светло-бержевый, желто бержевый, черный, коричневый

(511) 33 - аперитивы; байцзю (китайский алкогольный напиток); бренди; вина; вино из виноградных выжимок; виски; водка; водка анисовая; водка вишневая; джин; дижестивы (ликеры и спиртные напитки); коктейли; кюрасо; ликер анисовый; ликеры; напитки алкогольные смешанные, за исключением напитков на основе пива; напитки алкогольные,

кроме пива; напитки алкогольные, содержащие фрукты; напитки спиртовые; напитки полученные перегонкой; напиток медовый (медо-вуха); настойка мятная; настойки горькие; нира (алкогольный напиток на основе сахарного тростника); ром; сакэ; сидр грушевый; сидры; спирт рисовый; экстракты спиртовые; экстракты фруктовые спиртовые; эссенции спиртовые.

(111) N 2020 0504

(151) 19.05.2020

(210) 2018 00629

(220) 25.05.2018

(181) 25.05.2028

(730) "Siyəzən Broyler" ASC, AZ 5300, Siyəzən rayonu, Siyəzən şəhəri (AZ)

(540)



(526) Əmtəə nişanında "dadlı toyuq" söz birləşməsi və "Siyəzən" söz işarəsi hüquqi mühafizə obyektləri deyildir.

(591) yaşıl, ağ

(511) 29 - quş əti və quş əti məhsulları.

35 - 29-cu sinifdə göstərilmiş malların reklam və satışı üzrə xidmətlər.

39 - 29-cu sinifdə göstərilmiş malların qablaşdırılması və saxlanması.

(526) В товарном знаке словосочетание "dadlı toyuq" и словесное обозначение "Siyəzən" не являются объектами правовой охраны.

(591) зеленый, белый

(511) 29 - дичь и продукты из мясо птицы.

35 - реклама и продажа товаров, указанных в классе 29.

39 - упаковка и хранение товаров, указанных в классе 29.

(181) 15.11.2029

(730) "Ayma Alyans" MMC, AZ1095, Bakı şəhəri, Səbail rayonu, Rəsul Rza, ev 3 (AZ)

(540)

(111) N 2020 0505

(151) 19.05.2020

(210) 2019 02030

(220) 20.11.2019

(181) 20.11.2029

(730) Həsənova Vüsalə Lətif qızı, AZ 1030, Bakı şəhəri, Nizami rayonu, Yavər Səfərov, ev 32/18 (AZ)

(540)



(526) Əmtəə nişanında "BALA" söz işarəsi hüquqi mühafizə obyektidir.

(591) qırmızı, göy, yaşıl, ağ, sarı, narıncı

(511) 35 - uşaq geyimləri və oyuncaqlarının satışı.

(526) В товарном знаке словесное обозначение "BALA" не является объектом правовой охраны.

(591) красный, синий, зеленый, белый, желтый, оранжевый

(511) 35 - продажа детской одежды и игрушек.

HOMME

(591) narıncı, tünd yaşıl, qırmızı, tünd qırmızı

(511) 35 - biznes sahəsində menecment (malların satışı üzrə xidmətlər) bıçaq məmulatlarının, çəngəllər və qaşıqların, kağız və karton məmulatlarının, çap məhsullarının, mebellərin, güzgülərin, şəkillər üçün çərçivələrin, ev və ya mətbəx əşyalarının, qab-qacaqların, yir-yığış üçün ləvazimatların, şüşə məmulatlarının, parçalar və onların əvəzedicilərinin, yataq örtükləri və süfrələrin, odealların, xalçaların, ayaqaltıların, döşəmə üçün örtüklərin, oyuncaqların və yolka bəzəklərinin satışı.

(591) оранжевый, темно-зеленый, красный, темно-красный

(511) 35 - продажа ножевых изделий, вилок и ложек, бумажных и картонных изделий, печатной продукции, мебели, зеркал, рамок для картин, домашней или кухонной утвари, посуд, чистящих и уборных средств, стеклянных посуд, тканей и их заменителей, постельных принадлежностей и скатертей, одеял, ковров, ковриков, напольных покрытий, игрушек, а также елочных украшений.

(111) N 2020 0506

(151) 19.05.2020

(210) 2019 02005

(220) 15.11.2019

(111) N 2020 0507

(151) 19.05.2020

(210) 2019 00649

(220) 11.04.2019

(181) 11.04.2029

(730) Muradov Ceyhun Elman oğlu,
Ağcabədi rayonu, Mehrablı kəndi (AZ)
(540)

EKOSAN

(511) 17 - elektrik naqilləri üçün plastik borular.

35 - reklam, satış üzrə xidmətlər, biznes sahəsində menecment; biznes sahəsində inzibati fəaliyyət.

(511) 17 - пластиковые трубы для электрических проводов.

35 - реклама; менеджмент в сфере бизнеса; административная деятельность в сфере бизнеса; офисная служба.

(111) N 2020 0508

(151) 19.05.2020

(210) 2019 01894

(220) 29.10.2019

(181) 29.10.2029

(730) Həbibov Elman Kazım oğlu,
AZ4200, Lənkəran rayonu, Lənkəran şəhəri, Heydər Əliyev, ev 78/3, mənzil 19 (AZ)

(540)



(526) Əmtəə nişanında təsviri hissədən başqa hərflər və söz işarələri müstəqil hüquqi mühafizə obyektləri deyildir.

(511) 43 - kafe və restoran fəaliyyəti.

(526) В товарном знаке кроме изобразительной части буквенное и словесное обозначение не является объектом правовой охраны.

(511) 43 - кафе и ресторанная деятельность

(111) N 2020 0509

(151) 19.05.2020

(210) 2019 02185

(220) 10.12.2019

(181) 10.12.2029

(730) "PLANT AGRO" MMC, AZ 1007, Bakı şəhəri, Nərimanov rayonu, Azadlıq pr., ev 142, mənzil 2 (AZ)

(540)



(526) Əmtəə nişanında "AĞARTI" söz işarəsi hüquqi mühafizə obyektı deyildir.

(591) açıq qəhvəyi, ağ, qara

(511) 29 - süd və süd məhsulları.

35 - süd və süd məhsullarının satışı.

(526) В товарном знаке словесное обозначение "AĞARTI" не является объектом правовой охраны.

(591) светло-коричневый, белый, черный

(511) 29 - молоко и молочные продукты.

35 - продажа молока и молочных продуктов.

(111) N 2020 0510

(151) 19.05.2020

(210) 2019 01791

(220) 15.10.2019

(181) 15.10.2029

(730) Namazov Eytibar Nəriman oğlu,
AZ 1065, Bakı şəhəri, Yasamal rayonu,
İnşaatçılar pr. ev 33A, mənzil 47 (AZ)
(540)



(526) Əmtəə nişanında "PREMIUM PARK" söz birləşməsi, "HOTEL" söz işarəsi hüquqi mühafizə obyektidir.

(591) boz, qara, qızılı

(511) 43 - mehmanxanalar və bu kimi yerlər tərəfindən xidmətlərin göstərilməsi.

(526) В товарном знаке словосочетание "PREMIUM PARK" словесное обозначение "HOTEL" не являются объектами правовой охраны.

(591) серый, черный, золотистый

(511) 43 – предоставление гостиничных и аналогичных услуг.

(111) N 2020 0511

(151) 19.05.2020

(210) 2018 01285

(220) 23.11.2018

(181) 23.11.2028

(730) "Veysəloğlu" MMC, AZ 1029,
Bakı şəhəri, Nizami rayonu, Keşlə
qəsəbəsi, 2-ci eninə (AZ)

(540)

UMBRELLA

(511) 05 - şəxsi gigiyena üçün gigiyenik preparatlar, tualet ləvazimatları istisna olmaqla; uşaqlar və sidik saxlamazlığı ilə əziyyət çəkən şəxslər üçün bezlər.

35 - reklam; biznesin idarə edilməsi; biznes sahəsində inzibati fəaliyyət; ofis xidməti.

39 - daşınma; malların qablaşdırılması və saxlanması; səyahətlərin təşkili.

(511) 05 - гигиенические препараты для личной гигиены за исключением принадлежностей туалетных.

35 - реклама; менеджмент в сфере бизнеса; деятельность административная в сфере бизнеса; служба офисная.

39 - транспортировка; упаковка и хранение товаров; организация путешествий.

(111) N 2020 0512

(151) 19.05.2020

(210) 2018 01287

(220) 23.11.2018

(181) 3.11.2028

(730) "Veysəloğlu" MMC, AZ 1029,
Bakı şəhəri, Nizami rayonu, Keşlə
qəsəbəsi, 2-ci eninə (AZ)

(540)

"SYMPHONY"

(511) 03 - ağartma üçün preparatlar və yuma üçün digər maddələr; sabunlar.

35 - reklam; biznesin idarə edilməsi; biznes sahəsində inzibati fəaliyyət; ofis xidməti.

39 - daşınma; malların qablaşdırılması və saxlanması; səyahətlərin təşkili.

(511) 03 - препараты для отбеливания и вещества прочие для стирки; мыла.

35 - реклама; менеджмент в сфере бизнеса; деятельность административная в сфере бизнеса; служба офисная.

39 - транспортировка; упаковка и хранение товаров; организация путешествий.

(526) В товарном знаке словесные обозначения “İnşaat” и “MMC” не являются объектами правовой охраны.

(591) белый, черный, серый, голубой

(511) 37 - строительство; ремонт; установка оборудования.

(111) N 2020 0514

(151) 19.05.2020

(210) 2019 00189

(220) 31.01.2019

(181) 31.01.2029

(730) "RAHATAL" MMC, Bakı şəhəri, Nobel pr. 25, BAKU WHITE CITY, 3-cü mərtəbə (AZ)

(540)

(111) N 2020 0513

(151) 19.05.2020

(210) 2019 01668

(220) 25.09.2019

(181) 25.09.2029

(730) BAYKON İNŞAAT MMC, AZ1123, Bakı şəhəri, Xətai rayonu, Rahib Məmmədov ev 22, mənzil 8 (AZ)

(540)



(526) Əmtəə nişanında “İnşaat” və “MMC” söz işarələri hüquqi mühafizə obyektləri deyildir.

(591) ağ, qara, boz, mavi

(511) 37 - inşaat; təmir; avadanlığın quraşdırılması.



(526) Əmtəə nişanında “rahat al” söz birləşməsinin elementləri ayrı-ayrılıqda hüquqi mühafizə edilmədən bütövlüklə qorunur.

(591) narıncı, bənövşəyi

(511) 35 - inşaat və tikinti materiallarının satışı.

(526) В товарном знаке словосочетание “rahat al” охраняется в целом без предоставления правовой охраны отдельным элементам.

(591) оранжевый, фиолетовый

(511) 35 - строительство и продажа строительных материалов.

(111) N 2020 0515
(151) 19.05.2020
(210) 2018 00864
(220) 03.08.2018
(181) 03.08.2028
(730) "VMF" Şirkəti, AZ 1006, Yasamal rayonu, Nəriman Nərimanov pr., b5 (AZ)
(540)



(526) Əmtəə nişanında "ALL STAINLESS STEEL", "10ATM WATER RESISTANT" söz birləşmələri, "AZƏRBAIJAN" söz işarəsi hüquqi mühafizə obyektləri deyildir.

(511) 14 - nəcib metallar və onların xəlitələri; zərgərlik məmulatları, bijuteriya, qiymətli daş-qaşlar; saatlar və digər xronometrik cihazlar.

22 - digər siniflərə aid edilməyən kanatlar, kəndirlər, ciyələr; torlar; çadırlar, talvarlar, brezentlər; yelkənlər; kisələr; doldurma materialları (rezin və plastik materiallardan olanlar istisna olunmaqla); lifli toxuculuq xammalı; malların daşınması və saxlanması üçün torbalar.

(526) В товарном знаке словосочетания "ALL STAINLESS STEEL" "10ATM WATER RESISTANT", словесное обозначение "AZƏRBAIJAN" не являются объектами правовой охраны.

(511) 14 - благородные металлы и их сплавы, изделия или покрытия из них, не относящиеся к другим классам; ювелирные изделия, бижутерия, дра-

гоценные камни; часы и прочие хронометрические приборы.

22 - канаты, веревки, бечевки, сети, палатки, навесы, брезент, паруса и мешки, не относящиеся к другим классам; набивочные материалы (за исключением из резиновых и пластических материалов); текстильное волокнистое сырье.

(111) N 2020 0516
(151) 20.05.2020
(210) 2019 01995
(220) 14.11.2019
(181) 14.11.2029
(730) "Reva-LTD" MMC, AZ1065, Bakı şəhəri, Nəsimi rayonu, Abbasqulu Ağa Bakıxanov, ev 6 (AZ)
(540)

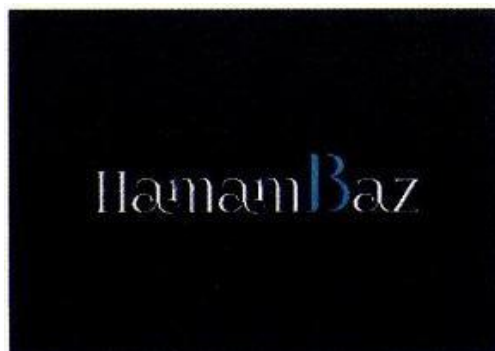

(591) ağ, mavi, qara

(511) 44 - insanlar üçün gigiyena sahəsində xidmətlər (hamam və sauna xidmətləri).

(591) белый, голубой, черный

(511) 44 - услуги в области гигиены для людей (услуги бани и сауны).

(111) N 2020 0517
(151) 20.05.2020
(210) 2018 01397
(220) 13.12.2018
(181) 13.12.2028
(730) VIVO MOBILE COMMUNICATION CO., LTD.,28#, BBK Road, Wusha,

**Chang'An, Dongguan, Guangdong,
China (CN)
(540)**

NEX

(511) 09 - smartfonlar; mobil telefonlar; mobil telefonlar üçün korpuslar; mobil telefonlar üçün örtüklər; smartfonlar üçün uyğunlaşdırılmış qoruyucu pilyonkalar; mobil telefonlar üçün uyğunlaşdırılmış stendlər; qulaqcıqlar; mobil telefonlar üçün qarniturlar; smartfonlarla istifadə etmək üçün selfi çubuqları; selfi üçün linsalar; USB-kabellər; güc adapterləri; batareyalar, elektrik; yükləyici qurğular; mobil akumulyatorlar (yenidən yüklənə bilən batareyalar); səsucaldanlar üçün şkaflar; smartfonlar üçün simsiz qarniturlar; simsiz yükləyicilər; GPS naviqasiya qurğuları; yüklənə bilən mobil telefonlar üçün proqram təminatı tətbiqi.

(511) 09 - смартфоны; мобильные телефоны; корпуса для мобильных телефонов; чехлы для мобильных телефонов; защитные пленки адаптированные для смартфонов; стенды адаптированные для мобильных телефонов; наушники; гарнитуры для мобильных телефонов; селфи палочки для использования со смартфонами; линзы для селфи; USB-кабели; адаптеры питания; батареи электрические; зарядные устройства; мобильные аккумуляторы (перезаряжаемые батарейки); шкафы для динамиков; беспроводные гарнитуры для смартфонов; беспроводные зарядные устройства; CP5 навигационное устройство; приложения для мобильных телефонов, загружаемые.

(111) N 2020 0518

(151) 20.05.2020

(210) 2018 01457

(220) 20.12.2018

(181) 20.12.2028

(730) Hyundai Motor Company, 12, Heolleung-ro, Seocho-gu, Seoul, Republic of Korea (KR)

(540)

TUCSON

(511) 12 - avtomobillər, idman avtomobilləri, furqonlar (nəqliyyat vasi-tələri), yük maşınları, avtobuslar, elektromobillər, yolsuzluq avtomobilləri, avtomobillər üçün ehtiyat hissələri və aksesuarlar.

(511) 12 - автомобили, спортивные автомобили, фургоны (транспортные средства), грузовики, автобусы, электромобили, внедорожные (внедорожники), автомобили, запчасти и аксессуары для автомобилей.

(111) N 2020 0519

(151) 20.05.2020

(210) 2018 01458

(220) 20.12.2018

(181) 20.12.2028

(730) Hyundai Motor Company, 12, Heolleung-ro, Seocho-gu, Seoul, Republic of Korea (KR)

(540)

HYUNDAI SANTA FE

(511) 12 - avtomobillər, idman avtomobilləri, furqonlar (nəqliyyat vasitələri), yük maşınları, avtobuslar, elektromobillər, yolsuzluq avtomobilləri, avtomobillər üçün ehtiyat hissələri və aksesuarlar.

(511) 12 - автомобили, спортивные автомобили, фургоны (транспортные средства), грузовики, автобусы, электромобили, внедорожники, автомобили, запчасти и аксессуары для автомобилей.

(111) N 2020 0520

(151) 21.05.2020

(210) 2018 01362

(220) 06.12.2018

(181) 06.12.2028

**(730) Midas International Corporation,
4300 TBC Way, Palm Beach Gardens,
FL 33410 USA (US)**

(540)

MIDAS

(511) 12 - nəqliyyat vasitələri; yerdə, suda və havada hərəkət edən vasitələr, məhz özü hərəkət edən nəqliyyat vasitələri, məişət nəqliyyat vasitələri, sənaye nəqliyyat vasitələri, özü hərəkət edən turistik və məişət nəqliyyat vasitələri, yük maşınları, furqonlar, treylər, elektrik nəqliyyat vasitələri, velosipedlər, skuterlər, elektrik velo-sipedlər, elektrik və ya qaz vasitəsi ilə hərəkətə gətirilən, skuterlər, motosikletlər, motobayklar, skuterlər; bu sinfə daxil olan yuxarı nəqliyyat vasitələri üçün nəzərdə tutulmuş hissə və aksesuarlar, onlarda istifadə olunan motor və mexanizmlər, o cümlədən yuxarı nəqliyyat vasitələri üçün nəzərdə tutulmuş qoşqular, amor-

tizatorlar, asqılar, yuxarı nəqliyyat vasitələrinin təkərlərini sürüşmədən qoruyan vasitələr, göz qamaşdırmaya qarşı cihazlar, yuxarı nəqliyyat vasitələri oturmaq üçün başaltılar, qaçırma əleyhinə cihazlar, yuxarı nəqliyyat vasitələri üçün siqnalizasiya qurğuları; elektrik mühərriki üçün qapaq, avtomobil gövdələri, avtomobillər üçün zəncirlər, avtomobil şassiləri, avtomobillər üçün dönmə göstərici qurğuları, avtomobil bəmperləri, bərpa edilmiş avtomobil şinləri üçün klapanlar, avtomobillər üçün sükanlar, yuxarı nəqliyyat vasitələri üçün qaçırma əleyhinə siqnalizasiya, nəqliyyat vasitələri üçün arxa hərəkət siqnalizasiyası, avtomobillər və yük avtomobilləri üçün şinlər, avtomobillər və yük avtomobilləri şinlərinin bərpası üçün protektorlar, bərpa üçün dəstlər, avtomobillər üçün əsas silindrlər, nəqliyyat vasitələri üçün baqajlar, nəqliyyat vasitələri təkərləri üçün daxili qanovlu borucuqlar, nəqliyyat vasitələri üçün torsionlar, yuxarı nəqliyyat vasitələri üçün transmissiyalar və onlar üçün komponentlər, nəqliyyat vasitələri üçün yuxarı qatlanan qapaqlar, yuxarı nəqliyyat vasitələri üçün mühərriklər, hava kameralarının təmiri üçün özüyapışan rezin nakladkalar, hava kamerası təmiri üçün dəstlər, şassilər, yuxarı nəqliyyat vasitələri üçün hərəkətə gətirmə zəncirləri, yuxarı nəqliyyat vasitələri üçün fırlanma anı çeviriciləri, yuxarı nəqliyyat vasitələri üçün reduktorlar, yuxarı nəqliyyat vasitələri üçün elektrik mühərrikləri, yuxarı nəqliyyat vasitələri üçün qoşqu muftaları, yuxarı nəqliyyat vasitələri üçün avadanlıq, kompensatorlar, nəqliyyat vasitələrinin təkərləri üçün istiqamətverici asqılar, sükan reykaları, nəqliyyat vasitələrinin təkərləri üçün asqılar və oxlu kürelər, nəqliyyat vasitələri üçün mexaniki istiqamətləndiricilər, nəqliyyat vasitələri üçün asqı qolları, nəqliyyat vasitələri üçün təhlükəsizlik yastıqları, mexaniki sükan

kolonkaları, sükan idarə etmək üçün mexaniki qurğular, bərpa edilmiş protektorun şinləri üçün klapanlar, nəqliyyat vasitələri şinləri üçün klapanlar, hava kamerası üçün klapanlar, nəqliyyat vasitələri üçün əyləclər, əyləc kolodkaları, yerüstü nəqliyyat vasitələri üçün əyləc seqmentləri, nəqliyyat vasitələri üçün boltlu əyləc lövhəcikləri və yarımlovhəcikləri, əyləc plitələri, əyləc diskləri, pedallar; köməkçi əyləc qurğuları, nəqliyyat vasitələri üçün hidravlik sistemlər, nəqliyyat vasitələrinin oturmaqaları üçün çexollar, nəqliyyat vasitələri üçün dönmə göstəriciləri, nəqliyyat vasitələri üçün təkər topları, küləyə qarşı şüşələr, şinlər, şin protektorlarının bərpası üçün yapışdırma örtükləri, protektorları bərpa olunmuş şinlər, şin üçün qövslər, hava nasosları, yerüstü nəqliyyat vasitələri üçün mühərriklər, avtomobillər üçün yedəklər, nəqliyyat vasitələri üçün asqılar; arxa görüntüsü güzgüləri, nəqliyyat vasitələri təkərləri, yerüstü nəqliyyat vasitələri üçün birdəfəlik yedəklər, nəqliyyat vasitələri oturmaqaları üçün təhlükəsizlik kəmərləri, yerüstü nəqliyyat vasitələri və avtomobillər üçün transmissiyalar, təkərlər, işlənmiş qaz boruları, ətraf mühitin çirklənməsinə nəzarət qurğuları, nəqliyyat vasitələri pəncərələri üçün şüşə, avtomobil gövdələri və avtomobil gövdəsi hissələri, qanadlar, barmaqıqlar, avtomobil qapıları, külək şüşələri üçün şüşətemizləyənlər, külək şüşələri üçün şüşətemizləyən qurğular, külək şüşətemizləyənləri üçün sürgülər, külək şüşələri üçün şüşətemizləyən qollar, nəqliyyat vasitələri pəncərələrinin yuyulması üçün, maye çiləmək üçün forunkalar, nəqliyyat vasitələri üçün arxa görüntü pəncərə şüşələri, nəqliyyat vasitələri üçün günəş və aydan qorunmaq üçün vasitələr, nəqliyyat vasitələrinin pəncərələrinin idarə edilməsi üçün mexanizmlər, nəqliyyat vasitələri üçün ön və arxa qanadlar, nəqliyyat vasitələri

üçün əlcək qutular, nəqliyyat vasitələri üçün oturmaqalar, konsollar, rezin detallar, nəqliyyat vasitələri üçün sürət qutuları, nəqliyyat vasitələrinin oturmaqaları üçün qoruyucu çexollar, avtomobillərin pəncərələri üçün pərdələr; nəqliyyat vasitələri üçün yanacaq bakları, akkumulyatorlar.

35 - reklam; kommersioniya biznesi sahəsində menecment; inzibati fəaliyyət; ofis işi; bütün kommunikasiya vasitələrində reklam vaxtı üçün reklam sahəsinin icarəsi sahəsində xidmətlər, poçt vasitəsi ilə reklamı, reklamın yayımlanması, reklam sənədlərinin repro-duksiyası, reklam sahəsinin icarəsi sahəsində xidmətlər, marketinq sənədlərinin yenilənməsi, reklam elanlarının yayımlanması, media-planların (reklam) hazırlanması üzrə xidmətlər, kommunikasiyalar, radio, televiziya, elektron media, kütləvi informasiya vasitələri, ələlxusus, qlobal kompüter şəbəkəsi vasitəsilə marketinq və / və ya reklam məlumatlarının yayımlanması; reklam məqsədləri üçün yarmarkaların və sərgilərin təşkili, reklam və kommersioniya məqsədləri üçün kommersioniya tədbirləri, malların nümayişi sahəsində xidmətlər, üçüncü şəxslər üçün malların bazara yeridilməsi üzrə xidmətlər; kommersioniya idarəçiliyi; biznesin idarə edilməsinə yardım; kommersioniya məsələləri üçün qiymətləndirmə, sənaye və ya kommersioniya müəssisələrinin bizneslərinin aparılmasına yardım, ələlxusus, biznesin təşkili və idarəçiliyi sahəsində məsləhətlər, qiymətləndirmənin hazırlanması və onlayn ticarət qiymətləndirmələri üzrə xidmətlər; kommersioniya sərəməliliyi üzrə ekspert xidmətləri; nəqliyyat vasitəsinin qeydiyyatı və ya nəqliyyat vasitəsinin qeydiyyat kartının (inzibati xidmətlər) alınması prosedurunda üçüncü şəxslərə dəstək və istehsalçılara yardım xidmətləri; marketinq üzrə məsləhətlər, istehlakçılar üçün informasiya və marketinq üzrə məsləhətlər, qiymətlərin

müqayisəsi xidmətləri, onlayn-qiymətləndirmə, zəruri nəqliyyat vasitələrinin onlayn-modelləşdirilməsi, simulyasiya xidmətlərinin hazırlanması, sorğu xidməti, soraqməsləhət xidməti, sponsor istinadları, brendlərin və marketinqin bazara yeridilməsi, mühasibat xidmətləri, frənşiza borcunun həll edilməsi üzrə xidmətlər, iqtisadi proqnozların tərtibi; biznesin idarə olunması üzrə məsləhətlər, işgüzar məlumatlar, marketinq yardımı; biznes sahəsində araşdırmalar, biznesin tədqiqatı, işgüzar ekspertiza; üçüncü şəxslər üçün mərkəzi faylda məlumatların toplanması və sistemləşdirilməsi, kompüter fayllarında məlumatların tədqiqi; frənçayzer tərəfindən göstərilən xidmətlər, ələlxüsus, istismar üzrə kömək və tərəfdaşlıq, marketinq müəssisəsinin təşkilində və ya idarə olunmasında, frənçayzerlər və ya lisenziatlar üçün reklam kampa-niyalarının təşkili, bütün yerüstü nəqliyyat vasitələri üçün, motorlu olub olmamasından asılı olmayaraq texniki qulluq və təmir üzrə xidmət emalatxanasının istismarı üzrə frənçayzinq xidmətləri, mobillik ilə bağlı xidmətlərin satışı və bu fəaliyyətlə bağlı məhsulların satışı; frənçayzinq xidmətləri, ələlxüsus, avtomobil emalatxanasının və təmir emalatxanasının idarə edilməsi üçün frənçayzinq biznesinin dəstəklənməsi, məsələn, plan üzrə köməklik, iş standartları, müştəriyə xidmətin üsulları və s. nəqliyyat vasitələrinin texniki xidməti və təmiri mərkəzləri; sadıqlıq proqramları xidmətləri; müştəri sadıqlıyının artırılması üçün reklam aksiyalarının təşkili; nəqliyyat vasitələrinin, yerdə, havada və ya suda hərəkət edən vasitələr, motorların, onların mühərriklərinin və avtomobil texnikası üçün ehtiyat hissələrinin və ləvazimatın, elmi avadanlığın və cihazların (qeyri), ölçü, siqnallama, yoxlama (nəzarət) cihazlarının və avadanlıqların, kompüterlərin, proqram təminatının; pərakəndə və

onlayn satışı xidmətləri nəqliyyat vasitələri və avtonəqliyyat vasitələrinin texniki xidmət və təmir mərkəzləri ilə bağlı, bütün yuxarıda sadalanan xidmətlər, nəqliyyat vasitələri və avtonəqliyyat vasitələrinin məhsul və xidmətləri, həmçinin avtonəqliyyat vasitələrinin və nəqliyyat vasitələrinin təmiri; avtomobilin rəsmiləşdirilməsinə yardım.

37 - avtomobillərin xidməti, quraşdırılması və təmiri üzrə xidmətlər; işlənmiş qazların xaric edilməsi sistemlərinin komponentlərinin təmiri, tənzimlənməsi və quraşdırılması; əyləc sistemi komponentlərinin təmiri, sazlanması və quraşdırılması; amortizatorların, sükan və asqı sistemlərinin və nakladkalarının təmiri, tənzimlənməsi və quraşdırılması; avtomobil akkumulyatorlarının, elektrik naqillərinin, generatorlarının və dəyişən cərəyan generatorlarının təmiri, sazlanması və quraşdırılması; qaz korpusları üçün klapanların və resirkulyasiya sistemlərinin təmiri, sazlanması və quraşdırılması; pnevmatik şinlərin quraşdırılması, balansı və təmiri üzrə xidmətlər; pnevmatik şinlərin pompalanması, avtomobil kuzovları qəndələrinin təmiri; hava kondisionerləri sistemlərinin təmiri, quraşdırılması və sazlanması; süzmə və sürtkü xidmətləri.

(511) 12 - транспортные средства; средства перемещающиеся по земле, воде и воздуху, а именно самодвижущиеся транспортные средства, бытовые транспортные средства, промышленные транспортные средства, самодвижущиеся туристические или бытовые транспортные средства, грузовики, фургоны, трейлеры, электрические транспортные средства, велосипеды, скутеры, электрические велосипеды, скутеры, приводимые в действие электричеством или газом, мотоциклы, мотобайки, скутеры; части и аксессуары, включенные в данный класс предназначенные для наземных

транспортных средств, для моторов и механизмов используемых в них, а именно для сцеплений предназначенных для наземных транспортных средств, амортизаторов, подвесок, приспособления предохраняющие от скольжения для шин наземных транспортных средств, приспособления противоослепляющие, подголовники для сидений для наземных транспортных средств, противоугонные приспособления, устройства сигнализации для наземных транспортных средств; крышка для электрического мотора, кузова для автомобилей, цепи для автомобилей, шасси автомобилей, устройства указателей поворота для автомобилей, бамперы автомобилей, клапаны для восстановленных шин автомобилей, рули для автомобилей, сигнализация противоугонные для наземных транспортных средств, сигнализации заднего хода для транспортных средств, шины для автомобилей и грузовиков, протекторы для восстановления шин автомобилей и грузовиков, наборы для восстановления, главные цилиндры для автомобилей, багажники для транспортных средств, трубки с внутренними канавками для колес транспортных средств, торсионы для транспортных средств, трансмиссии для наземных транспортных средств, и их компоненты, верх откидной транспортных средств, двигатели для наземных транспортных средств, накладки самоклеящиеся резиновые для ремонта воздушных камер, наборы для ремонта воздушных камер, шасси, цепи приводные для наземных транспортных средств, преобразователи крутящего момента для наземных транспортных средств, редукторы для наземных транспортных средств, электродвигатели для наземных транспортных средств, муфты сцепления для наземных транспортных средств, оборудование для

наземных транспортных средств, компенсаторы, подвески направляющие для колес транспортных средств, рулевые рейки, подвески и осевые шарниры для колес транспортных средств, направляющие механические для транспортных средств, рычаги подвески для транспортных средств, подушки безопасности для транспортных средств, механические рулевые колонки, механические устройства рулевого управления, клапаны для шин с восстановленным протектором, клапаны для шин транспортных средств, клапаны для воздушных камер, тормоза для транспортных средств, тормозные колодки, тормозные сегменты для наземных транспортных средств, тормозные накладки и полу накладки на болтах для транспортных средств, тормозные пластины, тормозные диски, педали; устройства вспомогательные тормозные, системы гидравлические для транспортных средств, чехлы на сиденья транспортных средств, указатели поворотов для транспортных средств, ступицы колес для транспортных средств, стекла ветровые, шины, поверхности катания для восстановления протекторов на шине, шины с восстановленными протекторами, скобы для шин, насосы воздушные, двигатели для наземных транспортных средств, прицепы для автомобилей, подвески для транспортных средств; зеркала заднего вида, колеса транспортных средств, одноразовые сцепления для наземных транспортных средств, ремни безопасности для сидений транспортных средств, трансмиссии для наземных транспортных средств и автомобилей, колеса, выхлопные трубы, устройства контроля загрязнения окружающей среды, стекла оконные для транспортных средств, кузова автомобилей и части кузовов автомобилей, крылья, решетки, автомобильные двери, стек-

лоочистители для ветровых стекол, устройства стеклоочистителей для ветровых стекол, щетки стеклоочистителей для ветровых стекол, рычаги стеклоочистителей для ветровых стекол, форсунки для впрыскивания жидкостей для мытья окон транспортных средств, стекла окон заднего вида для транспортных средств, солнечные и луна защитные приспособления для транспортных средств, механизмы для управления окнами транспортных средств, передние и задние крылья для транспортных средств, ящики для перчаток для транспортных средств, сиденья для транспортных средств, консоли, резиновые детали, коробки передач для транспортных средств, защитные чехлы для сидений транспортных средств, шторки для автомобильных окон; топливные баки для транспортных средств, аккумуляторы.

35 - реклама; менеджмент в сфере коммерческого бизнеса; административная деятельность; офисная работа; услуги, в сфере проката рекламных площадей для рекламного времени на всех средствах связи, реклама почтой, распространение рекламы, репродукция рекламных документов, услуги в сфере проката рекламных площадей, обновление маркетинговых документов, распространение рекламных объявлений, услуги по подготовке медиа-планов (рекламы), коммуникации, распространение маркетинговой и / или рекламной информации по радио, телевидению, электронным средствам массовой информации, а именно общение через глобальную компьютерную сеть; организация ярмарок и выставок для рекламных целей, коммерческие мероприятия для рекламных целей, и коммерческих целей, услуги в сфере демонстрации товаров, услуги по продвижению товаров для третьих лиц; коммерческое управление; помощь в управлении бизне-

сом; оценка в коммерческих вопросах, помощь промышленным или коммерческим предприятиям в ведении их бизнеса, а именно организация бизнеса и консультации по вопросам управления, услуги по подготовке оценок и онлайн-оценки в коммерческих вопросах; экспертные услуги по коммерческой эффективности; поддержка и помощь третьих лиц в процедурах получения регистрации транспортного средства или регистрационной карты транспортного средства (административные услуги); маркетинговые консультации, информационные и маркетинговые консультации для потребителей, услуги по сравнению цен, онлайн-оценки, онлайн- моделирование необходимых транспортных средств, подготовка симуляционных услуг, справочных услуг, справочно-консультативных услуг, спонсорских ссылок, продвижения брендов и маркетинга, бухгалтерских услуг, услуг по управлению долгом для франшизы, составление экономических прогнозов; консультации по управлению бизнесом, деловая информация, маркетинговая помощь; исследования в области бизнеса, исследование бизнеса, деловая экспертиза; сбор и систематизация данных в центральном файле, исследование информации в компьютерных файлах для третьих лиц; услуги, оказываемые франчайзером, а именно помощь и содействие в эксплуатации, организации или управлении маркетинговым предприятием, организация рекламных кампаний для франчайзеров или лицензиатов, франчайзинговые услуги по эксплуатации мастерской по техническому обслуживанию и ремонту для всех наземных транспортных средств, независимо, моторизованный или нет, продажи услуг, связанных с мобильностью, и продажи продуктов, связанных с этой деятельностью; франчайзинговые услуги, а

именно, поддержка бизнеса франчайзинга для управления автомастерской и ремонтной мастерской, такая как помощь с планами, стандартами работы, методами обслуживания клиентов и т.п. для центров технического обслуживания и ремонта транспортных средств; услуги программы лояльности; организация рекламных акций для повышения лояльности клиентов; розничные или онлайн-продажи транспортных средств, аппаратов перемещающихся по земле, воздуху или воде, запасных частей и принадлежностей для автомобильной техники, их двигателей и моторов, научного оборудования и приборов (кроме медицинских), измерительных, сигнальных, контрольных (инспекционных) приборов и оборудований, компьютеры, программное обеспечение; все вышеперечисленные услуги, связанные с центрами технического обслуживания и ремонта транспортных средств и автотранспортных средств, продуктов и услуг для автотранспортных средств и транспортных средств, а также ремонта автотранспортных средств и транспортных средств; помощь в оформлении автомобиля.

37 - услуги по обслуживанию, установке и ремонту автомобилей; ремонт, регулировка и установка компонентов выхлопной системы; ремонт, наладка и установка компонентов тормозной системы; ремонт, регулировка и установка амортизаторов, рулевых и подвесных систем и накладок; ремонт, наладка и установка автомобильных аккумуляторов, электропроводки, генераторов и генераторов переменного тока; ремонт, наладка и установка клапанов и систем рециркуляции для газовых корпусов; услуги по монтажу, балансировке и ремонту пневматических шин; накачивание пневматических шин, ремонт крыльев, кузовов автомобилей; ремонт, наладка и монтаж

систем кондиционирования воздуха; услуги слива и смазки.

(111) N 2020 0521

(151) 21.05.2020

(210) 2018 01363

(220) 06.12.2018

(181) 06.12.2028

**(730) Midas International Corporation,
4300 TBC Way, Palm Beach Gardens,
FL 33410 USA (US)**

(540)



(591) boz, sarı, qara, ağ

(511) 21 - nəqliyyat vasitələri; yerdə, suda və havada hərəkət edən vasitələr, məhz özü hərəkət edən nəqliyyat vasitələri, məişət nəqliyyat vasitələri, sənaye nəqliyyat vasitələri, özü hərəkət edən turistik və məişət nəqliyyat vasitələri, yük maşınları, furqonlar, treylerlər, elektrik nəqliyyat vasitələri, velosipedlər, skuterlər, elektrik velosipedlər, elektrik və ya qaz vasitəsi ilə hərəkətə gətirilən, skuterlər, motosikletlər, motobayklar, skuterlər; bu sinifə daxil olan yərüstü nəqliyyat vasitələri üçün nəzərdə tutulmuş hissə və aksesuarlar, onlarda istifadə olunan motor və mexanizmlər, o cümlədən yərüstü nəqliyyat vasitələri üçün nəzərdə tutulmuş qoşqular, amortizatorlar, asqılar, yərüstü nəqliyyat vasitələrinin təkərlərini sürüşmədən qoruyan vasitələr, göz qamaşdırmaya qarşı cihazlar, yərüstü nəqliyyat vasitələri oturacaqları üçün başaltılar, qaçırma əleyhinə cihazlar, yərüstü nəqliyyat vasitələri üçün siqnalizasiya qurğuları;

elektrik mühərriki üçün qapaq, avtomobil gövdələri, avtomobillər üçün zəncirlər, avtomobil şassiləri, avtomobillər üçün dönmə göstərici qurğuları, avtomobil bəmperləri, bərpa edilmiş avtomobil şinləri üçün klapanlar, avtomobillər üçün sükanlar, yerüstü nəqliyyat vasitələri üçün qaçırma əleyhinə siqnalizasiya, nəqliyyat vasitələri üçün arxa hərəkət siqnalizasiyası, avtomobillər və yük avtomobilləri üçün şinlər, avtomobillər və yük avtomobilləri şinlərinin bərpası üçün protektorlar, bərpa üçün dəstlər, avtomobillər üçün əsas silindrlər, nəqliyyat vasitələri üçün baqajlar, nəqliyyat vasitələri təkərləri üçün daxili qanovlu borucuqlar, nəqliyyat vasitələri üçün torsionlar, yerüstü nəqliyyat vasitələri üçün transmissiyalar, və onlar üçün komponentlər, nəqliyyat vasitələri üçün yuxarı qatlanan qapaqlar, yerüstü nəqliyyat vasitələri üçün mühərriklər, hava kameralarının təmiri üçün özüyapışan rezin nakladkalar, hava kamerası təmiri üçün dəstlər, şassilər, yerüstü nəqliyyat vasitələri üçün hərəkətə gətirmə zəncirləri, yerüstü nəqliyyat vasitələri üçün fırlanma anı çeviriciləri, yerüstü nəqliyyat vasitələri üçün reduktorlar, yerüstü nəqliyyat vasitələri üçün elektrik mühərrikləri, yerüstü nəqliyyat vasitələri üçün qoşqu muftaları, yerüstü nəqliyyat vasitələri üçün avadanlıq, kompensatorlar, nəqliyyat vasitələrinin təkərləri üçün istiqamətverici asqılar, sükan reykalı, nəqliyyat vasitələrinin təkərləri üçün asqılar və oxlu kürələr, nəqliyyat vasitələri üçün mexaniki istiqamətləndiricilər, nəqliyyat vasitələri üçün asqı qolları, nəqliyyat vasitələri üçün təhlükəsizlik yastıqları, mexaniki sükan kolonkaları, sükan idarə etmək üçün mexaniki qurğular, bərpa edilmiş protektorun şinləri üçün klapanlar, nəqliyyat vasitələri şinləri üçün klapanlar, hava kamerası üçün klapanlar, nəqliyyat vasitələri üçün əyləclər, əyləc kolod-kaları, yerüstü nəqliyyat vasitələri

üçün əyləc seqmentləri, nəqliyyat vasitələri üçün boltlu əyləc lövhəcikləri və yarım lövhəcikləri, əyləc plitələri, əyləc diskələri, pedallar; köməkçi əyləc qurğuları, nəqliyyat vasitələri üçün hidravlik sistemlər, nəqliyyat vasitələrinin oturmaqaları üçün çexollar, nəqliyyat vasitələri üçün dönmə göstəriciləri, nəqliyyat vasitələri üçün təkər topları, küləyə qarşı şüşələr, şinlər, şin protektorlarının bərpası üçün yapışdırma örtükləri, protektorları bərpa olunmuş şinlər, şin üçün qövslər, hava nasoslari, yerüstü nəqliyyat vasitələri üçün mühərriklər, avtomobillər üçün yedəklər, nəqliyyat vasitələri üçün asqılar; arxa görüntüsü güzgüleri, nəqliyyat vasitələri təkərləri, yerüstü nəqliyyat vasitələri üçün birdəfəlik yedəklər, nəqliyyat vasitələri oturmaqaları üçün təhlükəsizlik kəmərləri, yerüstü nəqliyyat vasitələri və avtomobillər üçün transmissiyalar, təkərlər, işlənmiş qaz boruları, ətraf mühitin çirklənməsinə nəzarət qurğuları, nəqliyyat vasitələri pəncərələri üçün şüşə, avtomobil gövdələri və avtomobil gövdəsi hissələri, qanadlar, barmaqlıqlar, avtomobil qapıları, külək şüşələri üçün şüşətemizləyənlər, külək şüşələri üçün şüşətemizləyən qurğular, külək şüşətemizləyənləri üçün sürgülər, külək şüşələri üçün şüşətemizləyən qollar, nəqliyyat vasitələri pəncərələrinin yuyulması üçün, maye çiləmək üçün forsunkalar, nəqliyyat vasitələri üçün arxa görüntü pəncərə şüşələri, nəqliyyat vasitələri üçün günəş və aydan qorunmaq üçün vasitələr, nəqliyyat vasitələrinin pəncərələrinin idarə edilməsi üçün mexanizmlər, nəqliyyat vasitələri üçün ön və arxa qanadlar, nəqliyyat vasitələri üçün əlcək qutular, nəqliyyat vasitələri üçün oturmaqalar, konsollar, rezin detallar, nəqliyyat vasitələri üçün sürət qutuları, nəqliyyat vasitələrinin oturmaqaları üçün qoruyucu çexollar, avtomobillərin pəncərələri üçün pərdələr;

nəqliyyat vasitələri üçün yanacaq bakları, akkumulyatorlar.

35 - reklam; kommertiya biznesi sahəsində menecment; inzibati fəaliyyət; ofis işi; bütün kommunikasiya vasitələrində reklam vaxtı üçün reklam sahəsinin icarəsi sahəsində xidmətlər, poçt vasitəsi ilə reklamı, reklamın yayımlanması, reklam sənədlərinin reproduksiyası, reklam sahəsinin icarəsi sahəsində xidmətlər, marketing sənədlərinin yenilənməsi, reklam elanlarının yayımlanması, media-planların (reklam) hazırlanması üzrə xidmətlər, kommunikasiyalar, radio, televiziya, elektron media, kütləvi informasiya vasitələri, ələlxusus, qlobal kompüter şəbəkəsi vasitəsilə marketing və / və ya reklam məlumatlarının yayımlanması; reklam məqsədləri üçün yarmarkaların və sərgilərin təşkili, reklam və kommertiya məqsədləri üçün kommertiya tədbirləri, malların nümayişi sahəsində xidmətlər, üçüncü şəxslər üçün malların bazara yeridilməsi üzrə xidmətlər; kommertiya idarəçiliyi; bizne-sin idarə edilməsinə yardım; kommertiya məsələləri üçün qiymətləndirmə, sənaye və ya kommertiya müəssisələrinin bizneslərinin aparılmasına yardım, ələlxusus, biznesin təşkili və idarəçiliyi sahəsində məsləhətlər, qiymətləndirmənin hazırlanması və onlayn ticarət qiymətləndirmələri üzrə xidmətlər; kommertiya səmərəliliyi üzrə ekspert xidmətləri; nəqliyyat vasitəsinin qeydiyyatı və ya nəqliyyat vasitəsinin qeydiyyat kartının (inzibati xidmətlər) alınması prosedüründə üçüncü şəxslərə dəstək və istehsalçılara yardım xidmətləri; marketing üzrə məsləhətlər, istehlakçılar üçün informasiya və marketing üzrə məsləhətlər, qiymətlərin müqayisəsi xidmətləri, onlayn-qiymətləndirmə, zəruri nəqliyyat vasitələrinin onlayn-modeləşdirilməsi, simulyasiya xidmətlərin hazırlanması, sorğu xidməti, soraq-məsləhət xidməti, sponsor istinadları,

brendlərin və marketingin bazara yeridilməsi, mühasibat xidmətləri, frənşiza borcunun həll edilməsi üzrə xidmətlər, iqtisadi proqnozların tərtibi; biznesin idarə olunması üzrə məsləhətlər, işgüzar məlumatlar, marketing yardımı; biznes sahəsində araşdırmalar, biznesin tədqiqatı, işgüzar ekspertiza; üçüncü şəxslər üçün mərkəzi fayda məlumatlarının toplanması və sistemləşdirilməsi, kompüter fayllarında məlumatların tədqiqi; frənşayzer tərəfindən göstərilən xidmətlər, ələlxusus, istismar üzrə kömək və tərəfdaşlıq, marketing müəssisəsinin təşkilində və ya idarə olunmasında, frənşayzerlər və ya lisenziatlar üçün reklam kampaniyalarının təşkili, bütün yerüstü nəqliyyat vasitələri üçün, motorlu olub olmamasından asılı olmayaraq texniki qulluq və təmir üzrə xidmət emalatxanasının istismarı üzrə frənşayzing xidmətləri, mobillik ilə bağlı xidmətlərin satışı, və bu fəaliyyətlə bağlı məhsulların satışı; frənşayzing xidmətləri, ələlxusus, avtomobil emalatxanasının və təmir emalatxanasının idarə edilməsi üçün frənşayzing biznesinin dəstəklənməsi, məsələn, plan üzrə köməklik, iş standartları, müştəriyə xidməti üsulları və s. nəqliyyat vasitələrinin texniki xidməti və təmiri mərkəzləri; sadıqlıq proqramları xidmətləri; müştəri sadıqlıyının artırılması üçün reklam aksiyalarının təşkili; nəqliyyat vasitələrinin, yerdə, havada və ya suda hərəkət edən vasitələr, motorların, onların mühərriklərinin və avtomobil texnikası üçün ehtiyat hissələrinin və ləvazimatın, elmi avadanlığın və cihazların (qeyri), ölçü, siqnallama, yoxlama (nəzarət) cihazlarının və avadanlıqların, kompüterlərin, proqram təminatının; pərakəndə və onlayn satışı xidmətləri nəqliyyat vasitələri və avtonəqliyyat vasitələrinin texniki xidmət və təmir mərkəzləri ilə bağlı, bütün yuxarıda sadalanan xidmətlər, nəqliyyat vasitələri və avtonəqliyyat vasitələrinin məhsul və xidmətləri, həmçinin avto-

nəqliyyat vasitələrinin və nəqliyyat vasitələrinin təmiri; avtomobilin rəsmiləşdirilməsinə yardım.

37 - avtomobillərin xidməti, quraşdırılması və təmiri üzrə xidmətlər; işlənmiş qazların xaric edilməsi sistemlərinin komponentlərinin təmiri, tənzimlənməsi və quraşdırılması; əyləc sistemi komponentlərinin təmiri, sazlanması və quraşdırılması; amortizatorların, sükan və asqı sistemlərinin və nakladkalarının təmiri, tənzimlənməsi və quraşdırılması; avtomobil akkumulyatorlarının, elektrik naqillərinin, generatorlarının və dəyişən cərəyan generatorlarının təmiri, sazlanması və quraşdırılması; qaz korpusları üçün klapaların və resirkulyasiya sistemlərinin təmiri, sazlanması və quraşdırılması; pnevmatik şinlərin quraşdırılması, balansı və təmiri üzrə xidmətlər; pnevmatik şinlərin pompalanması, avtomobil kuzovları qənədlərinin təmiri; hava kondisionerləri sistemlərinin təmiri, quraşdırılması və sazlanması; süzmə və sürtgü xidmətləri.

(591) серый, желтый, черный, белый
(511) 21 - транспортные средства; средства перемещающиеся по земле, воде и воздуху, а именно самодвижущиеся транспортные средства, бытовые транспортные средства, промышленные транспортные средства, самодвижущиеся туристические или бытовые транспортные средства, грузовики, фургоны, трейлеры, электрические транспортные средства, велосипеды, скутеры, электрические велосипеды, скутеры, приводимые в действие электричеством или газом, мотоциклы, мотобайки, скутеры; части и аксессуары, включенные в данный класс предназначенные для наземных транспортных средств, для моторов и механизмов используемых в них, а именно для сцеплений предназначенных для наземных транспортных

средств, амортизаторов, подвесок, приспособления предохраняющие от скольжения для шин наземных транспортных средств, приспособления противоослепляющие, подголовники для сидений для наземных транспортных средств, противоугонные приспособления, устройства сигнализации для наземных транспортных средств; крышка для электрического мотора, кузова для автомобилей, цепи для автомобилей, шасси автомобилей, устройства указателей поворота для автомобилей, бамперы автомобилей, клапаны для восстановленных шин автомобилей, рули для автомобилей, сигнализация противоугонные для наземных транспортных средств, сигнализации заднего хода для транспортных средств, шины для автомобилей и грузовиков, протекторы для восстановления шин автомобилей и грузовиков, наборы для восстановления, главные цилиндры для автомобилей, багажники для транспортных средств, трубки с внутренними канавками для колес транспортных средств, торсионы для транспортных средств, трансмиссии для наземных транспортных средств, и их компоненты, верх откидной транспортных средств, двигатели для наземных транспортных средств, наклейки самоклеющиеся резиновые для ремонта воздушных камер, наборы для ремонта воздушных камер, шасси, цепи приводные для наземных транспортных средств, преобразователи крутящего момента для наземных транспортных средств, редукторы для наземных транспортных средств, электродвигатели для наземных транспортных средств, муфты сцепления для наземных транспортных средств, оборудование для наземных транспортных средств, компенсаторы, подвески направляющие для колес транспортных средств, рулевые рейки, подвески и осевые шар-

ниры для колес транспортных средств, направляющие механические для транспортных средств, рычаги подвески для транспортных средств, подушки безопасности для транспортных средств, механические рулевые колонки, механические устройства рулевого управления, клапаны для шин с восстановленным протектором, клапаны для шин транспортных средств, клапаны для воздушных камер, тормоза для транспортных средств, тормозные колодки, тормозные сегменты для наземных транспортных средств, тормозные накладки и полу накладки на болтах для транспортных средств, тормозные пластины, тормозные диски, педали; устройства вспомогательные тормозные, системы гидравлические для транспортных средств, чехлы на сиденья транспортных средств, указатели поворотов для транспортных средств, ступицы колес для транспортных средств, стекла ветровые, шины, поверхности катания для восстановления протекторов на шине, шины с восстановленными протекторами, скобы для шин, насосы воздушные, двигатели для наземных транспортных средств, прицепы для автомобилей, подвески для транспортных средств; зеркала заднего вида, колеса транспортных средств, одноразовые сцепления для наземных транспортных средств, ремни безопасности для сидений транспортных средств, трансмиссии для наземных транспортных средств и автомобилей, колеса, выхлопные трубы, устройства контроля загрязнения окружающей среды, стекла оконные для транспортных средств, кузова автомобилей и части кузовов автомобилей, крылья, решетки, автомобильные двери, стеклоочистители для ветровых стекол, устройства стеклоочистителей для ветровых стекол, щетки стеклоочистителей для ветровых стекол, рычаги стекло-

очистителей для ветровых стекол, форсунки для впрыскивания жидкостей для мытья окон транспортных средств, стекла окон заднего вида для транспортных средств, солнечные и луна защитные приспособления для транспортных средств, механизмы для управления окнами транспортных средств, передние и задние крылья для транспортных средств, ящики для перчаток для транспортных средств, сиденья для транспортных средств, консоли, резиновые детали, коробки передач для транспортных средств, защитные чехлы для сидений транспортных средств, шторы для автомобильных окон; топливные баки для транспортных средств, аккумуляторы; **35** - реклама; менеджмент в сфере коммерческого бизнеса; административная деятельность; офисная работа; услуги, в сфере проката рекламных площадей для рекламного времени на всех средствах связи, реклама почтой, распространение рекламы, репродукция рекламных документов, услуги в сфере проката рекламных площадей, обновление маркетинговых документов, распространение рекламных объявлений, услуги по подготовке медиа-планов (рекламы), коммуникации, распространение маркетинговой и / или рекламной информации по радио, телевидению, электронным средствам массовой информации, а именно общение через глобальную компьютерную сеть; организация ярмарок и выставок для рекламных целей, коммерческие мероприятия для рекламных целей, и коммерческих целей, услуги в сфере демонстрации товаров, услуги по продвижению товаров для третьих лиц; коммерческое управление; помощь в управлении бизнесом; оценка в коммерческих вопросах, помощь промышленным или коммерческим предприятиям в ведении их бизнеса, а именно организация

бизнеса и консультации по вопросам управления, услуги по подготовке оценок и онлайн-оценки в коммерческих вопросах; экспертные услуги по коммерческой эффективности; поддержка и помощь третьих лиц в процедурах получения регистрации транспортного средства или регистрационной карты транспортного средства (административные услуги); маркетинговые консультации, информационные и маркетинговые консультации для потребителей, услуги по сравнению цен, онлайн-оценки, онлайн-моделирование необходимых транспортных средств, подготовка симуляционных услуг, справочных услуг, справочно-консультативных услуг, спонсорских ссылок, продвижения брендов и маркетинга, бухгалтерских услуг, услуг по управлению долгом для франшизы, составление экономических прогнозов; консультации по управлению бизнесом, деловая информация, маркетинговая помощь; исследования в области бизнеса, исследование бизнеса, деловая экспертиза; сбор и систематизация данных в центральном файле, исследование информации в компьютерных файлах для третьих лиц; услуги, оказываемые франчайзером, а именно помощь и содействие в эксплуатации, организации или управлении маркетинговым предприятием, организация рекламных кампаний для франчайзеров или лицензиатов, франчайзинговые услуги по эксплуатации мастерской по техническому обслуживанию и ремонту для всех наземных транспортных средств, независимо, моторизованный или нет, продажи слуг, связанных с мобильностью, и продажи продуктов, связанных с этой деятельностью; франчайзинговые услуги, а именно, поддержка бизнеса франчайзинга для управления автомастерской и ремонтной мастерской, такая как помощь с планами,

стандартами работы, методами обслуживания клиентов и т.п. для центров технического обслуживания и ремонта транспортных средств; услуги программы лояльности; организация рекламных акций для повышения лояльности клиентов; розничные или онлайн-продажи транспортных средств, аппаратов перемещающихся по земле, воздуху или воде, запасных частей и принадлежностей для автомобильной техники, их двигателей и моторов, научного оборудования и приборов (кроме медицинских), измерительных, сигнальных, контрольных (инспекционных) приборов и оборудований, компьютеры, программное обеспечение; все вышеперечисленные услуги, связанные с центрами технического обслуживания и ремонта транспортных средств и автотранспортных средств, продуктов и услуг для автотранспортных средств и транспортных средств, а также ремонта автотранспортных средств и транспортных средств; помощь в оформлении автомобиля.

37 - услуги по обслуживанию, установке и ремонту автомобилей; ремонт, регулировка и установка компонентов выхлопной системы; ремонт, наладка и установка компонентов тормозной системы; ремонт, регулировка и установка амортизаторов, рулевых и подвесных систем и накладок; ремонт, наладка и установка автомобильных аккумуляторов, электропроводки, генераторов и генераторов переменного тока; ремонт, наладка и установка клапанов и систем рециркуляции для газовых корпусов; услуги по монтажу, балансировке и ремонту пневматических шин; накачивание пневматических шин, ремонт крыльев, кузовов автомобилей; ремонт, наладка и монтаж систем кондиционирования воздуха; услуги слива и смазки.

(111) N 2020 0522
(151) 21.05.2020
(210) 2019 01713
(220) 03.10.2019
(181) 03.10.2029
(730) JAPAN TOBACCO INC., 2-2-1
Toranomom Minato-ku, Tokyo, Japan
(JP)
(540)



CASTER

(511) 34 - emal edilmiş və emal edilməmiş tütün; çəkilmə məqsədləri üçün tütün, çubuq tənəkisi, eşmə papiros, siqaretlər üçün tütün, çeynəmali tütün, çeynəmali tütün "snüs", siqaretlər, papiros, electron siqaretlər, siqarlar, siqarillalar; iyləmək üçün tütün; 34-cü sinfə daxil olan tütün məmulatlarının çəkilməsi üçün ləvazimat; siqaret kağızı, papiros kağızı, siqaret gilizləri və kibrit.

(511) 34 - табак обработанный или необработанный; табак курительный, табак трубочный, табак для самокруток, табак жевательный, табак жевательный «снус»; сигареты, папиросы, сигареты электронные, сигары, сигариллы; табак нюхательный; курительные принадлежности, включенные в Класс 34; бумага сигаретная, папиросная, сигаретные гильзы и спички.

(111) N 2020 0523
(151) 21.05.2020
(210) 2018 34443
(220) 11.09.2018
(181) 11.09.2028
(730) Imperial Tobacco Ventures Limited, 121 Winterstoke Road, Bristol BS3 2LL United Kingdom (GB)
(540)

(526) Əmtəə nişanında "HEATED TOBACCO EXPERIENCE" söz birləşməsi hüquqi mühafizə obyektidir.

(591) boz, qəhvəyi

(511) 09 - elektrik və elektron siqaretlər üçün istifadə edilən batareya yükləyiciləri; tütünün qızdırılması üçün istifadə edilən elektrik və elektron qurğular üçün batareya yükləyiciləri; elektrik və elektron siqaretlər üçün USB yükləyiciləri; tütün qızdırılması üçün istifadə edilən elektrik elektron qurğular üçün USB yükləyicilər; elektrik və elektron siqaretlər üçün avtomobil qurğuları yükləyiciləri; tütün qızdırılması üçün istifadə edilən avtomobil qurğuları üçün yükləyicilər; elektrik və elektron siqaretlərin yüklənməsi və daşınması üçün elektron qurğular və vasitələr; tütünün qızdırılmasında istifadə edilən qurğuların yüklənməsi və daşınması üçün elektron qurğular və vasitələr; batareya ilə işlədilmiş portativ buxar hasil edən qurğular, məsələn elektrik və elektron siqaretlər, tütünün qızdırılmasında istifadə edilən tüstüsüz buxar hasil edən vasitələr və qurğular üçün portativ yükləyicilər.

11 - tütün, tütün məmulatlarının və tütün əvəzedicilərinin qızdırılması üçün aparatlar; mayələrin qızdırılması üçün aparatlar; buxarın alınması üçün aparatlar; elektrik və elektron buxar hasil edən aparatlar; yuxarıda sadalanmış əmtəələr üçün hissələr, fitinqlər və aksesuarlar.

34 - emal edilmiş və ya emal edilməmiş tütün; siqaretlər; siqarlar; tütün mə-

mulatları; tibb və müalicəvi məqsəd-lərin hər hansı birinə aid olmayan, tütün əvəzediciləri; kibritlər və tütün məmulatlarının çəkilməsi üçün ləvazimat; elektrik və elektron siqaretlər; elektrik və ya elektron siqaretlər üçün mayelər; elektrik və elektron siqaretlər üçün tütün məmulatlarının çəkilməsi üçün ləvazimat; elektrik və ya elektron siqaretlərin daşınması üçün kisəciklər; elektrik və ya elektron siqaretlər üçün müştük ucluqları; tütün, tütün məmulatlarının və tütün əvəzedicilərinin buxara verilməsi üçün qurğular; tütün əvəzediciləri tərkibli siqaretlər; tütün çubuqlarının tütün məmulatlarının və tütün əvəzedicilərinin qızdırılması üçün elektrik və elektron qurğular; qızdırılma üçün nəzərdə tutulan tütün çubuqları, tütün məmulatları və tütün əvəzediciləri; yuxarıda sadalanmış əmtəələr üçün hissələr və fitinqlər.

(526) В товарном знаке словосочетание "HEATED TOBACCO EXPERIENCE" не является объектом правовой охраны.

(591) серый, коричневый

(511) 09 - зарядные устройства для использования с электрическими и электронными сигаретами; зарядные устройства для электрических и электронных устройств для нагрева табака; USB-зарядные устройства для электрических и электронных сигарет; USB-зарядные устройства для электрических и электронных устройств, используемые для нагрева табака; автомобильные зарядные устройства для электрических и электронных сигарет; автомобильные зарядные устройства, используемые для устройств нагрева табака; электронные устройства и приборы для зарядки и транспортировки электрических и электронных сигарет; электронные устройства и приборы для зарядки и переноса устройств, используемые

для нагрева табака; портативные зарядные устройства для переносных парогенераторов с батарейным питанием, такие как электрические и электронные сигареты, бездымные испарители и устройства, используемые для нагрева табака.

11 - аппараты для нагрева табака, табачных изделий и заменителей табака; аппараты для нагрева жидкостей; устройство для получения пара; электрические и электронные испарители; части, фитинги и аксессуары для вышеуказанных товаров.

34 - табак, обработанный или необработанный; сигареты; сигары; табачные изделия; заменители табака, не предназначенные для лекарственных или лечебных целей; спички и курительные принадлежности; электрические и/или электронные сигареты; жидкости для электрических и электронных сигарет ; курительные принадлежности для электрических и электронных сигарет; чехлы для переноски электрических и или электронных сигарет; наконечники мундштуков для электрических и или электронных сигарет; устройства для выпаривания табака, табачных изделия и заменителей табака; сигареты содержащие заменители табака; электрические и электронные устройства для нагрева табачных палочек, табачных изделий и заменителей табака; табачные палочки, табачные изделия и заменители табака для нагрева; части и фитинги для вышеуказанных товаров.

(111) N 2020 0524

(151) 21.05.2020

(210) 2018 01251

(220) 16.11.2018

(181) 16.11.2028

(730) Instagram, LLC, 1601 Willow Road, Menlo Park, California 94025, United States of America (US)

(540)



(591) sarı, bənövşəyi, mavi, ağ

(511) 09 - kompüter texnikası; sosial şəbəkə yaradılması üçün proqram təminatı; proqram təminatının işlənilib-hazırlanması üçün vasitələr; tətbiqi proqramlaşdırma interfeysi (API) qismində istifadə üçün proqram təminatı; proqram əlavələrinin yaradılması məqsədləri üçün istifadə edilən tətbiqi proqram interfeysi (API); Onlayn cəmiyyətin yaradılması, idarə edilməsi və onunla qarşılıqlı əlaqə yaradılması üçün proqram təminatı; kompüterinternet və kommunikasiya şəbəkələri vasitəsi ilə elektron medianın və ya informasiyanın yaradılması, redaktə edilməsi, bir mənbədən digərinə köçürülməsi, yüklənməsi, çıxışı, nəzərdən keçirilməsi, göndərilməsi, əks etdirilməsi, nişanlanması, bloqlaşdırılması, axını, quraşdırılması, annotasiyası, münasibət bildirilməsi, şərh, işə salınması, ötürülməsi və birgə istifadəsi və ya digər üsulla həyata keçirilməsi üçün proqram təminatı; təsvirlərin, audiovizual və video kontentlərin modifikasiya edilməsi və ötürülməsinin təmin edilməsi üçün proqram təminatı; foto şəkillərin, təsvirlərin və audio, video və audio vizual kontentin çəkilməsi üçün filtrlərlə və əlavə reallıq effektləri (AR) ilə təchiz edilmiş, ələlxusus, qrafikanın, animasiyanın, mətnin, rəsmlərin, qeoteqinqlərin, meta məlumat teqlərinin, hiperistinadların modifikasiya edilməsi üçün proqram təminatı; məlumatın və informasiyanın toplanması, redaktə edilməsi, təşkil edilməsi, modifikasiyası, ötürülməsi,

birgə saxlanması edilməsi və birgə istifadə üçün proqram təminatı; İnternet və kommunikasiya şəbəkələri vasitəsi ilə istifadəçilərin elektron tranzaksiyalarının yerinə yetirilməsinə imkan verən yüklənə bilən elektron ticarət üçün proqram təminatı; elektron xəbərdarlıqların, bildirişlərin və xatırlatmaların göndərilməsi və qəbul edilməsi üçün proqram təminatı; axtarış sistemi üçün proqram təminatı; oyun virtual reallıq üçün proqram təminatı; genişlənmişdir reallıq üçün oyun proqram təminatı; qarışıq reallıq üçün oyun proqram təminatı; elektron oyunlar üçün proqram təminatı; video oyunlar üçün proqram təminatı; elektron məlumat, əyləncə, təhsil, oyun, kommunikasiya və sosial şəbəkələr üçün real həyat mühitləri ilə inteqrasiya olunması üçün proqram təminatı; təbii dilin maşın dili komandalarına çevirilməsi üçün proqram təminatı; proqram təminatı ələlxusus insanlar və maşınlar arasında qarşılıqlı əlaqələrin asanlaşdırılması üçün interpretasiya interfeysi; şəxsi köməkçi üçün proqram təminatı; sosial köməkçi üçün proqram təminatı; kartoqrafiya xidmətləri üçün proqram təminatı; fəaliyyətin planlaşdırılması və tövsiyələrin tərtib edilməsi üçün proqram təminatı; sosial və təyinatlı əksetdirmə üçün proqram təminatı; rezervasiya edilməsi və bronlaşdırılma üçün proqram təminatı; əmtəələrin və ya xidmətlərin sifarişi və ya satın alınması üçün proqram təminatı; yerlərin axtarılması, təyin edilməsi və birgə istifadəsi üçün nəzərdə tutulmuş proqram təminatı; simsiz kontent, məlumatın və informasiyanın ötürülməsi üçün proqram təminatı; proqram təminatı, ələlxusus, sosial şəbəkənin funksiyaları ilə təmin edən əlavələr; virtual cəmiyyət daxilində qrupların yaradılması, idarəedilməsi və çıxışı üçün proqram təminatı; alınmış təsvirlər audio vizual və video kontentlər və onlara aid mətn və məlumatların nəzərdən keçirilməsi və onlarla təmasa

olunması üçün proqram təminatı; görüntü, audio, audiovizual və video məzmunu və əlaqəli mətn və məlumatların axınıni keçirmək və qarşılıqlı proqram; süni intellekt platformalarının inkişafında istifadə üçün ərizə proqramlaşdırma interfeysi (API); tədbirlərin təşkili üçün proqram təminatı; kompüter proqram təminatı; kompüter internet və kommunikasiya şəbəkələri vasitəsi ilə elektron mesajların, qrafikanın, təsvirlərin, audio və video vizual kontentin göndərilməsi və qəbul edilməsi üçün kompüter proqram təminatı; təsvirlərin, qrafikanın, audionun, videonun və mətnlərin emalı üçün proqram təminatı; sosial şəbəkə kontentinin idarəedilməsi, virtual cəmiyyətlə təmastə olması və təsvirlərin, audio, audiovizual və video kontentin, fotosəkillərin, videoların, məlumatların, mətnlərin, mesajların, şərhələrin, reklamların, media reklam məlumatlarının ötürülməsi üçün proqram təminatı; müştərilərlə əlaqələrin idarə edilməsi (CRM) üçün istifadə edilən proqram təminatı; mesajların mübadiləsi üçün proqram təminatı.

35 - marketinq, reklam və təqdimat xidmətləri; marketinq tədqiqatları və informasiya xidmətləri ilə təminatmə; İnternet və kommunikasiya şəbəkələri vasitəsi ilə digərlərinin əmtəə və xidmətlərinin bazara yeridilməsi; biznes və reklam xidmətləri, ələlxusus digərləri üçün medianın planlaşdırması və medianın satın alınması; reklam və marketinq sahəsində konsalting xidmətləri; internet və kommunikasiya şəbəkələri vasitəsi ilə üçüncü şəxslərin xidmətlərinin və məhsullarının mübadiləsi və satışı sahəsində dəstəkləmə; əmtəə və/və ya xidmət satıcıları üçün onlayn bazarla təminatmə; satıcıların alıcılarla bir araya gətirilməsi üçün onlayn vasitələrlə təminatmə; işgüzar şəbəkələrin yaradılması; işlə təminatmə və işçilərin işə cəlb edilməsi xidmətləri; qllobal

kompyuter şəbəkəsi vasitəsi ilə reklam və informasiyanın paylaşdırılması xidmətləri, ələlxusus klassifikasiya edilmiş reklam məkanı ilə təminatmə; elanlar sahəsində onlayn kompyuter məlumat bazaları və onlayn axtarış məlumat bazaları ilə təminatmə; öncədən ödənilmiş hədiyyə kartları üzrə xidmətlər, ələlxusus əmtəələr və ya xidmətlər üçün mədaxil edilə bilən hədiyyə kartlarının sertifikatlarının verilməsi; xeyriyyə xidmətləri, ələlxusus xeyriyyə, himayəçilik, könüllülük, ictimai birliklərə və ictimai xidmətlər və humanitar fəaliyyət barəsində cəmiyyətin məlumatlandırılması həyata keçirilməsi; elektron media vasitələri ilə reklam; müştərilərlə qarşılıqlı münasibətlərin idarə edilməsi; reklam xidmətləri; digərləri üçün internet və kommunikasiya şəbəkələri vasitəsi ilə reklamın yayımlanması; internet və kommunikasiya şəbəkələri vasitəsi ilə digərlərinin əmtəələrinin və xidmətlərinin bazara yeridilməsi üçün videoreklamın yayımlanması; reklam xidmətləri, ələlxusus onlayn reklamın birbaşa ünvanlanması və optimallaşdırılması; biznesin idarə edilməsi; biznesin inzibatçılığı, ofis işləri; marketinq və reklam sahəsində biznes məsləhətləşmələri; media planlaşdırma və media satınalma xidmətləri; brend barəsində məsləhətlər; digərləri üçün reklam materiallarının işlənilib hazırlanması.

38 - fotosəkillər və video mübadiləsi sahəsində xidmətlər ələlxusus, internet istifadəçələri arasında rəqəmsal foto, video və audiovizual kontentə aid olan fayılların elektron ötürülməsi; telekommunikasiyalar; kompüter elektron və onlayn məlumat bazalarına çıxışın təminat edilməsi; telekommunikasiya xidmətləri, ələlxusus elektron məlumat daşıyıcılarının, xəbərlərin, qrafikanın, fotosəkillərinin, təsvirlərin, audio, video və informasiyanın elektron ötürülməsi; ümumi maraq doğuran mövzuları üzrə ünsiyyət üçün onlayn forumlar ilə

təminatmə; digər lokal və qlobal onlayn ünvanlara mobil qurğuların və internet istifadəçilərinin çıxışın təmin edilməsi üçün onlayn rabitə kanalları ilə təminatmə; universal giriş vasitəsi ilə üçüncü şəxslərin veb-saytlarına və ya digər üçüncü şəxslərin elektron kontentlərinə çıxışın təmin edilməsi; Onlayn çatlar, dərhal xəbərlərlə və elektron elan lövhələri ilə təminatmə; internet və ya digər rabitə şəbəkələri vasitəsi ilə audio, mətn və video-yayım xidmətləri; (VOIP) internet protokolu vasitəsi ilə səsə ötürülməsi xidməti; lelefon rabitə xidmətləri; sosial şəbəkələr və sosial təqdimetmə və tanışlıq sahələrində kompüter məlumat bazalarına çıxışın təmin edilməsi; birrənqli şəbəkələr arasında fotosəkillər və məlumatlarla mübadilə xidmətləri, ələlxüsus internet istifadəçiləri arasında rəqəmsal fotofaylların, qrafikanın və audio kontentin elektron ötürülməsi; televiziya və peer-to-peer şəbəkə kompüter xidmətləri, yəni şəkillər, audiovizual və videoməzmunların elektron şəkilləri, foto, video, məlumat, mətn, mesajlar, reklam, media, reklam mesajları və məlumatları; internet vasitəsi ilə video, audiovizual və internet aktiv vizual kontentin axın və canlı axını ötürülməsi; telekonfranslar; telekommu-nikasiya xidmətləri, ələlxüsus telekommunikasiya vasitələri məlumatların ötürülməsi və qəbul xidmətləri; mobil telefon rabitəsi xidmətləri; xəbərlərin veb-mübadiləsi; məlumatların dərhal mübadiləsi xidmətləri; internet və telekommunikasiya şəbəkəli vasitəsi ilə səs, məlumat, audio, video, mətn və qrafikanın elektron mübadiləsi.

41 - əyləncə xidmətləri; fotosəkillərdən və videomateriallardan birgə istifadə xidmətləri; digərləri üçün elektron nəşriyyat xidmətləri; əyləncə xidmətləri, yəni: internet və ya kommunikasiya şəbəkələri vasitəsilə oynanan oyunlar üçün interaktiv və multipleyer və tək oyunçu oyun xidmətlərinin təmin

edilməsi; proqram təminatçiləri üçün onlayn resursların təmin edilməsi; proqram tərtibatçıları üçün müsabiqələrin təşkili və təşviq proqramları; tədris materiallarının dərc edilməsi, ələlxüsus kitabların, jurnalların, informasiyanın bülletenlərin və elektron nəşrlərin dərc olunması; onlayn-nəşrlər, ələlxüsus istifadəçi tərəfindən təyin edilmiş kontentlərə malik olan vebbloqlar (bloqlar); əyləncə xidmətləri, ələlxüsus əyləncə məzmunlu axınlı onlayn vasitələri və əyləncə tədbirlərlərinə aid onlayn video ilə təminatmə; virtual reallıq Onlayn oyunlarının təmin edilməsi; genişlənmiş reallıq Online oyunlarının təmin edilməsi; qarışıq reallıq onlayn oyunlarının təmin edilməsi; təhsil xidmətləri, yəni süni intellekt və internet sahəsində konfranslar və seminarların təşkili və keçirilməsi; onlayn oyunların təmin edilməsi; onlayn oyunlar üçün proqram təminatı təmin edilməsi; əyləncə xidmətləri, ələlxüsus interaktiv oyunların təmin edilməsi üçün; təhsil; tədrisin təmin edilməsi; idman və mədəniyyət fəaliyyəti.

42 - kompüter xidmətləri, ələlxüsus, qeydiyyatdan keçmiş istifadəçilər üçün qrupların, görüşlərin və tədbirlərin, müzakirələrdə iştirakı və sosial işgüzar və kollektiv şəbəkələrin yaradılması; kompüter xidmətləri, ələlxüsus internet və kommunikasiya şəbəkələri vasitəsi ilə məlumatların əldə edilməsi üçün axtarış mexanizmləri ilə təminatmə; sosial şəbəkələrin yaradılması, virtual cəmiyyətin yaradılması və audionun, vidionun, təsvirlərin, mətnlərin, kontentin və məlumatın ötürülməsi üçün proqram təminatı ilə təminatmə; tətbiq xidmət təminatçısının (ASP) xidmətləri, yəni digər proqramların yerləşdirilməsi; internet və ünsiyyət şəbəkələrində istifadəçilərə elektron ticarət əməliyyatları etməyə imkan verən proqram təminatı təmin edir; elektron mesajların, bildirişlərin və xəbərdarlıqların və elektron biznes tranzaksiyalarına aid sifarişlərin

göndərilməsi və elektron mesajların göndərilməsi və qəbul edilməsi və qlobal kompüter şəbəkəsində istifadəçilərinin elektron biznes tranzak-siyalarının həyata keçirilməsinə imkan verən proqram təminatı sahəsində xidmətlərə aid proqram təminatı qismində xidmət (SAAS); səyyar hesablama qurğuları üçün mobil proqram təminatı əlavələrinin işlənilib hazırlan-masına, qiymətləndirilməsinə, sınağına və texniki xidmətinə imkan verən proqram təminatı ilə təmin etmə; şəbəkədə birdəfəlik qeydiyyatın və elektron ticarət üçün proqram təminatının işlənilib hazırlanması metodikasının istifadə edilməsi vasitəsi ilə istifadəçinin autentifikasiyası xidmətləri ilə təmin etmə; şəbəkədə birdəfəlik qeydiyyatın və proqram təminatının işlənilib hazırlanması metodikasının istifadə edilməsi vasitəsi ilə pul vəsaitlərinin elektron köçürülməsini kredit və debet kartlarının və elektron çeklərin tranzaksiya istifadəçilərini autentifikasiyası xidmətləri ilə təmin etmə; internet vasitəsilə istifadəçilərə elektron biznes pul ödənişlərinin həyata keçirilməsinə imkan verən tətbiqi proqramlaşdırma (API) interfeysi ilə təmin etmə; elektron ödənişlərin emalı üçün proqram təminatı ilə təmin etmə; biznes və elektron tranzaksiyaların istifadəçilər tərəfindən həyata keçirilməsinə imkan verən proqram təminatlı platforma xidmət qismində (PAAS) xidmətlər; elektron mübadilələrdə və audio, video, təsvirlərin, mətnin, kontentin və məlumatların göndərilməsi üçün istifadə edilən tətbiqi proqramlaşdırma interfeysi (API) proqram təminatı ilə təmin etmə; elektron mesajlar üçün proqram təminatı ilə təmin etmə; kartoqrafiya xidmətləri; kartoqrafiya xidmətləri üçün proqram təminatı ilə təmin etmə; kartoqrafiya xidmətləri üçün proqram təminatına aid tətbiqi xidmət provayderi (ASP); istifadəçilərin yerləşdiyi yerin birgə istifadəsi və əks etdirilməsi, hərəkətlərin digər istifadəçilərlə razılaş-

dırılması və tövsiyələrin formalaşdırılması üçün proqram təminatı ilə təmin etmə; sosial və məqsədli əksətdirmə üçün proqram təminatı ilə təmin etmə; sosial və məqsədli əksətdirmə imkanı verə bilən və ya asanlaşdıran proqram təminatına malik olan tətbiqi xidmət provayderi (ASP); rezervasiya və bronlama məqsədləri üçün nəzərdə tutulmuş proqram təminatı ilə təmin etmə; rezervasiya və bronlaşdırma imkanı verə bilən və ya asanlaşdıran proqram təminatına malik olan tətbiqi xidmət provayderi (ASP); malların, xidmətlərin və ümumi maraq kəsb edən tədbirlərin yerinin axtarışı, təyin edilməsi və birgə istifadəsi üçün nəzərdə tutulmuş yer təyinetmə proqram təminatı ilə təmin etmə; əmtəələrin, xidmətlərin və maraq kəsb edən tədbirlərin axtarışı, yenisinin təyin edilməsi və birgə istifadəsinə aid proqram təminatına malik olan tətbiqi xidmət provayderi; İnsanlar və AI platformaları (süni zəka) arasında qarşılıqlı əlaqəni və kommunikasiyanı asanlaşdırmaq üçün proqram təminatını təmin etmək; insanlar və süni intellekt platformaları (AI) arasında qarşılıqlı əlaqə və əlaqə təmin etmək üçün proqram təminatının tətbiqi təminatçısı (ASP); şəkil, görüntü, video və audio-vizual məzmunun dəyişdirilməsində istifadə üçün genişlənmiş reallıq və virtual həqiqətin təsirlərinin inkişaf etdirilməsi; satınalma və reklam yayımı sahələrində istifadə edilməsi üçün proqram təminatı platformalarına aid xidmət qismində platforma (PAAS); fotoqrafiya filtrləri və reallığı genişləndirən effektlər (AR) vasitəsi ilə fotosəkillərin, təsvirlərin və audio, video və audio-video kontentin ələlxusus, qrafik materialların, animasiyaların, mətnin, rəsmlərin, qeoteqlərin, metaməlumatların və hiperistinadların keyfiyyətlərinin yüksəldilməsi məqsədləri üçün proqram təminatı ilə təmin etmə; sosial şəbəkələrin yaradılması, sosial şəbəkə kontentinin

idarə edilməsi, virtual cəmiyyətin yaradılması və təsvirlərin, adiovizual və video kontentin, fotosəkillərin, videoların, məlumatın, mətnin, mesajların, reklam mətnlərinin, mediada reklam məlumatlarının və informasiyanın ötürülməsi üçün proqram platformalarına malik olan platform xidmət qismində (PAAS); fərdi köməkçiyə aid proqram təminatı ilə təminatmə; sosial köməkçiyə aid proqram təminatı ilə təminatmə; internet və kommunikasiya şəbəkələri vasitəsi ilə elektron mesajların, dərhal mesajların, xəbərdarlıq və xatırlama elektron mesajların, fotosəkillərin, təsvirlərin, qrafik materialların, məlumatların, audio, video və audiovizual kontentlərin göndərilməsi və qəbulu üçün müvəqqəti istifadə xarakteri daşıyan, yüklənə bilməyən proqram təminatı ilə onlayn xidmətləri təminatmə; müraciətlərin, telefon zənglərinin, videozənglərin, mətn mesajlarının, elektron mesajların, dərhal mesajların və sosial şəbəkələrin onlayn yaradılması xidmətlərinin internet vasitəsi ilə səsini ötürülməsi texnologiyasını (VOIP) asanlaşdırılmasında istifadə üçün proqram təminatı ilə təminatmə; telefon zənglərinin, videozənglərin, mətn mesajlarının, elektron mesajların, dərhal mesajların və social şəbəkələrin onlayn yaradılması xidmətlərinin, internet vasitəsi ilə səsini ötürülməsi texnologiyasına (VOIP) imkan verən və ya onu asanlaşdırıla bilən proqram təminatına malik olan tətbiqi xidmət provayderi (ASP) xidmətləri; kompüter xidmətləri, yəni internet və kommunikasiya şəbəkələri vasitəsilə texnologiya və proqram təminatının inkişafı sahəsində məlumatların verilməsi; fotosəkil çəkilişində və redaktə olunmasında, videonu qeydə alaraq və redaktə etmək üçün proqram təminatını təmin edir; çəkiliş və fotosəkilin redaktə edilməsi, həmçinin video qeyd və redaktoru təmin edən proqram təminatının tətbiqi ilə xidmət təminatçısı (ASP); proqram təminatının

inkişafı; onlayn proqram təminatı təmin edilməsi; simsiz rabitə sahələrində ərizə, proqram təminatı, veb-saytlar və verilənlər bazalarının təmin edilməsi, yerləşdirilməsi, idarə olunması, inkişafı və saxlanması, PDA, noutbuk və mobil telefonlara simsiz kontentin ötürülməsi üçün məlumatların mobil çıxış və uzaqdan idarə edilməsi elektron qurğular; tətbiq xidməti provayderi (ASP); istifadəçilərə audio, video, fotosəkillər, mətn, qrafika və məlumatları yükləmək, redaktə etmək və bölüşmək imkanı verən onlayn vasitələrlə təmin etmək; müştərilərlə qarşılıqlı əlaqələrin idarə edilməsi üçün (CRM) proqram təminatı və tətbiqlərlə təmin etmək; müştərilərlə əlaqədar idarəetmə proqramı (CRM) ilə tətbiq xidməti provayderi (ASP); kompüter xidmətləri, müştəri əlaqələrinin idarə edilməsi (CRM) üçün bir proqram tətbiq proqramı interfeysi (API) olan ərizə xidməti provayderi.

45 - sosial şəbəkələrin yaradılması xidmətləri; digərlərini vasitəçilik ilə təminatmə xidmətləri, ələlxusus, yer sifarişi; alış-veriş həyata keçirilməsində köməklik göstərilməsi, çətdirilmələrin yerinə yetirilməsi, şəxsi tapşırıqların yerinə yetirilməsi, əmtəələrə və xidmətlərə aid tövsiyələrin verilməsi, şəxsi tələbatın qarşılınması məqsədləri ilə müştərilər haqqında məxsusi məlumatlar verilməsi və elektron xatırlamaların və bildirişlərin göndərilməsi; onlayn sosial şəbəkələrin yaradılması xidmətləri; istifadəçinin verifikasiya üzrə xidmətləri; fərdi yoxlama xidmətləri; biznes verifikasiya üzrə xidmətlər.

(591) желтый, фиолетовый, голубой, белый

(511) 09 - компьютерная техника; программное обеспечение для создания социальной сети; средства разработки программного обеспечения; программное обеспечение для использования в качестве интерфейса

прикладного программирования (AP1); интерфейс прикладного программирования (AP1) для использования в создании программных приложений; программное обеспечение для создания, управления и взаимодействия с онлайн-сообществом; программное обеспечение для создания, редактирования, скачивания, загрузки, доступа, отсылки, отображения, обозначения, ведения блогов, потока, компоновки, аннотации, указания отношения, комментирования, встраивания, передачи и совместного использования или предоставления других электронных средств или информации через компьютерный интернет и сетей связи; программное обеспечение для модифицирования и позволяющего передачи изображений, аудиовизуального и видеоконтента; программное обеспечение для модификации фотографий, изображений и аудио, видео и аудиовизуального контента содержащими фильтры фотографирования и эффекты дополненной реальности (AR), а именно графики, анимации, текста, рисунков, геотегов, тегов метаданных, гиперссылок; программное обеспечение для сбора, редактирования, организации, модификации, передачи, хранения и совместного использования данных и информации; загружаемое программное обеспечение для электронной коммерции, позволяющее пользователям выполнять электронные транзакции через интернет и коммуникационные сети; программное обеспечение для отправки и получения электронных предупреждений, уведомлений и напоминаний; программное обеспечение для поисковой системы; игровое программное обеспечение виртуальной реальности; игровое программное обеспечение для расширенной реальности; игровое

программное обеспечение для смешанной реальности; программное обеспечение для электронных игр; программное обеспечение для видеоигр программное обеспечение для интеграции электронных данных с реальными средами для развлечений, образования, игр, общения и социальных сетей; программное обеспечение для преобразования естественного языка в машинные исполняемые команды; программное обеспечение, а именно, интерпретирующий интерфейс для облегчения взаимодействия между людьми и машинами; программное обеспечение для личного помощника; программное обеспечение социального помощника; программное обеспечение для картографических услуг; программное обеспечение для планирования мероприятий и составления рекомендаций; программное обеспечение для социального и целевого отображения; программное обеспечение для резервирования и бронирования; программное обеспечение для заказа и / или покупки товаров и услуг; программное обеспечение, ориентированное на местоположение, для поиска, определения и совместного использования мест; программное обеспечение для беспроводного контента, передачи данных и информации; программное обеспечение, а именно приложение, обеспечивающее функциональность социальных сетей; программное обеспечение для создания, управления и доступа к группам в виртуальных сообществах; программное обеспечение для просмотра и взаимодействия с изображением, аудио, аудиовизуального и видеоконтента и связанные с ними текстов и данных; программное обеспечение для просмотра и взаимодействия с потоком изображений, аудио, аудиовизуального и видео контента и

связанного текста и данных; интерфейс прикладного программирования (API) для использования при разработке платформ искусственного интеллекта; программное обеспечение для организации мероприятий; компьютерное программное обеспечение; компьютерное программное обеспечение для отправки и приема электронных сообщений, графики, изображений, аудио- и аудиовизуального контента через компьютерный интернет и сети связи; программное обеспечение для обработки изображений, графики, аудио, видео и текста; программное обеспечение для управления содержимым социальных сетей, взаимодействия с виртуальным сообществом и передачи изображений, аудио, аудиовизуального и видеоконтента, фотографий, видео, данных, текста, сообщений, комментариев, рекламных объявлений, медийных рекламных сообщений и информации; программное обеспечение для управления взаимоотношениями с клиентами (CRM); программное обеспечение для обмена сообщениями.

35 - услуги маркетинга, рекламы и продвижения; предоставление маркетинговых исследований и информационных услуг; продвижение товаров и услуг других лиц через Интернет и коммуникационные связи; бизнес и рекламные услуги, а именно медиапланирование и покупка медиа для других; консалтинговые услуги в области рекламы и маркетинга; содействие обмену и продаже услуг и продуктов третьих лиц через Интернет и коммуникационные связи; предоставление онлайн-рынков для продавцов товаров и / или услуг; предоставление онлайн-средств для сведения продавцов с покупателями; создание деловых сетей; услуги по трудоустройству и набору работников;

услуги рекламы и распространения информации, а именно предоставление классифицированного рекламного пространства через глобальную компьютерную сеть; предоставление онлайн-компьютерных баз данных и онлайн-поисковых баз данных в области объявлений; услуги по предоплаченным подарочным картам, а именно выдача сертификатов подарочных карт, которые могут быть оприходованы за товары или услуги; благотворительные услуги, а именно: осуществление большей информированности общественности в отношении благотворительной, опекуна, добровольческой, общественной и услуг общественным объединениям и гуманитарной деятельности; реклама через электронные медиа средства; управление взаимоотношениями с клиентами; рекламные услуги; распространение рекламы для других через интернет и коммуникационные сети; продвижение товаров и услуг других лиц путем распространения видеорекламы в интернете и коммуникационных сетях; рекламные услуги, а именно непосредственная адресация и оптимизация онлайн-рекламы; управление бизнесом; администрирование бизнеса, офисные работы; бизнес консультации по вопросам маркетинга и рекламы; услуги медиа планирования и медиа покупок; бренд-консалтинг; разработка рекламных материалов для других.

38 - услуги обмена фотографиями и обмена видео, а именно электронная передача цифровых фото файлов, видео и аудиовизуального контента среди пользователей интернета; телекоммуникации; телекотитказ1ya1ag; предоставление доступа к компьютерным, электронным и онлайн-базам данных; телекоммуникационные ус-

луги, а именно электронная передача электронных носителей, данных, сообщений, графики, фотографий, изображений, аудио, видео и информации; предоставление онлайн-форумов для общения по темам, представляющим общий интерес; предоставление онлайн-каналов связи, которые позволяют подключать мобильные устройства и интернет-пользователей в другие локальные и глобальные онлайн-адреса; содействие доступу к вебсайтам третьих лиц или к другому электронному содержимому третьей стороны посредством универсального входа; предоставление онлайн-чатов, услуг обмена мгновенными сообщениями и электронных досок объявлений; услуги аудио, текстового и видеовещания через интернет и другие сети связи; услуги передачи голоса по интернет-протоколу (V01P); услуги телефонной связи; обеспечение доступа к компьютерным базам данных в области социальных сетей и социального представления и знакомств; услуги обмена фотографиями и обмена данными между одноранговыми узлами, а именно электронная передача цифровых фото файлов, графики и аудио-контента среди пользователей интернета; телекоммуникационные и одноранговые сетевые компьютерные услуги, а именно, электронная передача изображений, аудиовизуального и видео контента, фотографий, видео, данных, текста, сообщений, рекламы, средств массовой информации, рекламных сообщений и информации; потоковая и прямая потоковая передача видео, аудиовизуального и интерактивного аудиовизуального контента через Интернет; телеконференции; услуги электросвязи, а именно услуги передачи и приема данных по

телекоммуникационным сетям; услуги мобильной связи; веб-обмен сообщениями; услуги мгновенного обмена сообщениями; электронный обмен голосом, данными, аудио, видео, текстом и графикой, доступными через Интернет и телекоммуникационные сети.

41 - развлекательные услуги; услуги совместно пользования фотографиями и видеоматериалами; электронные издательские услуги для других; развлекательные сервисы, а именно: предоставление интерактивных и многопользовательских и однопользовательских игровых сервисов для игр, в которые играют через Интернет или сети связи; предоставление онлайн-ресурсов для разработчиков программного обеспечения; организация конкурсов и поощрительных программ для разработчиков программного обеспечения; публикация учебных материалов, а именно публикация книг, журналов, информационных бюллетеней и электронных публикаций; Интернет-журналы, а именно веб-блоги (блоги), содержащие пользовательский контент; организация и проведение образовательных конференций; развлекательные услуги, а именно предоставление онлайн-средств для потокового развлекательного контента и потокового видео в отношении развлекательных мероприятий; предоставление онлайн-игр виртуальной реальности; предоставление онлайн-игр дополненной реальности; предоставление онлайн-игр со смешанной реальностью; образовательные услуги, а именно организация и проведение конференций и семинаров в области искусственного интеллекта и интернета; предоставление онлайн-игр; предоставление программного обеспечения для онлайн-игр; развле-

кательные услуги, а именно предоставление интерактивных игр; образование; обеспечение обучения; спортивная и культурная деятельность.

42 - компьютерные услуги, а именно создание виртуальных сообществ для зарегистрированных пользователей для организации групп, встреч и мероприятий, участие в дискуссиях и участие в социальных, деловых и коллективных сетях; компьютерные услуги, а именно предоставление поисковых систем для получения данных через интернет и коммуникационные сети; предоставление программного обеспечения для социальных сетей, создания виртуального сообщества и передачи аудио, видео, изображений, текста, контента и данных; услуги провайдера прикладных услуг (АЗР), а именно размещение приложений других программ; предоставление программного обеспечения, позволяющего пользователям совершать электронные бизнес-транзакции через Интернет и сети связи; программное обеспечение как услуга (ЗААЗ), услуги относящиеся к программному обеспечению для отправки электронных сообщений, уведомлений и предупреждений, а также для облегчения электронных деловых транзакций для передачи заказов и отправки и получения электронных сообщений, а также позволяющему пользователям осуществлять электронные транзакции в глобальной компьютерной сети; предоставление программного обеспечения, позволяющего разрабатывать, оценивать, тестировать и обслуживать мобильные программные приложения для переносных вычислительных устройств; предоставление услуг по аутентификации пользователя с помощью использования единой регистрации в сети и методики

разработки программных средств для электронной торговли; предоставление услуг по аутентификации пользователей по электронному переводу средств, кредитных и дебетовых карт и транзакций электронных чеков с использованием единой системы регистрации и методики разработки программного обеспечения; предоставление интерфейса прикладного программирования (AP1), позволяющего пользователям осуществлять электронные деловые денежные транзакции через Интернет; предоставление программного обеспечения для обработки электронных платежей; услуги «Платформа как услуга» (РААЗ) с программным обеспечением, позволяющим пользователям выполнять транзакции в отношении бизнеса и электронной торговли; предоставление программного интерфейса прикладного программирования (AP1) для использования в электронных обменах и передаче аудио, видео, изображений, текста, контента и данных; предоставление программного обеспечения для электронных сообщений; картографические услуги; предоставление программного обеспечения для картографических услуг; провайдер прикладных услуг (АЗР) относящиеся к программному обеспечению для картографических услуг; предоставление программного обеспечения для совместного использования и отображения местоположения пользователя, согласования действий с другими пользователями и выработке рекомендаций; Предоставление программного обеспечения для социальных сетей и карт назначения; провайдер прикладных услуг (АЗР) с программным обеспечением для включения или упрощения сопоставления социальных сетей и мест назначения; предоставление

программного обеспечения предназначенного для целей резервирования и бронирования; провайдер прикладных услуг (АЗР) обладающий программным обеспечением позволяющий или облегчающий резервирование и бронирование; Предоставление программного обеспечения для определения местоположения для поиска, определения и обмена информацией о местонахождении товаров, услуг и событий, представляющих интерес; провайдер прикладных услуг (АЗР) с программным обеспечением, учитывающим местоположение, для поиска, определения и совместного использования местоположения товаров, услуг и событий, представляющих интерес; предоставление программного обеспечения для облегчения взаимодействия и общения между людьми и платформами ИИ (искусственного интеллекта); поставщик прикладных услуг (АЗР) с программным обеспечением для обеспечения или облегчения взаимодействия и коммуникации между людьми и платформами искусственного интеллекта (А1); разработка эффектов дополненной реальности и виртуальной реальности для использования при модификации фотографий, изображений, видео и аудиовизуального контента; платформа как услуга (РАА3) с программными платформами для использования при покупке и распространении рекламы; предоставление программного обеспечения для изменения фотографий, изображений и аудио, видео и аудио-видео контента с помощью фотографических фильтров и эффектов дополненной реальности (АР), а именно графики, анимации, текста, рисунков, геотегов, тегов метаданных, гиперссылок; платформа как услуга (РАА5), включающая программные платформы для

социальных сетей, управление контентом в социальных сетях, создание виртуального сообщества и передачу изображений, аудиовизуального и видео контента, фотографий, видео, данных, текста, сообщений, рекламы, медийной рекламы связь и информация; предоставление личного помощника программного обеспечения; предоставление социального помощника программного обеспечения; предоставление интерактивных средств, предусматривающих временное использование не загружаемого программного обеспечения для отправки и получения электронных сообщений, мгновенных сообщений, электронных уведомлений о сообщениях и напоминаний, фотографий, изображений, графики, данных, аудио, видео и аудиовизуального контента через Интернет и сети связи; обеспечение временного использования незагружаемого компьютерного программного обеспечения для использования при телефонной связи, телефонных звонках, видеозвонках, текстовых сообщениях, электронных сообщениях, мгновенных сообщениях и онлайн-службах социальных сетей; услуги провайдера прикладных услуг (АЗР), включающие программное обеспечение для включения или упрощения голосовых вызовов по интернет-протоколу (V01P), телефонных звонков, видеозвонков, текстовых сообщений, электронных сообщений, мгновенных сообщений и онлайн-сервисов социальных сетей; компьютерные услуги, а именно предоставление информации в области технологий и разработки программного обеспечения через интернет и сети связи; предоставление программного обеспечения для использования при съемке и редактировании фотографий, записи и редактирования видео; поставщик

прикладных услуг (АЗР) с программным обеспечением для включения или облегчения съемки и редактирования фотографий, а также записи и редактирования видео; разработка программного обеспечения; предоставление программного обеспечения онлайн; провайдер услуг приложений, а именно предоставление, размещение, управление, разработка и обслуживание приложений, программного обеспечения, вебсайтов и баз данных в областях беспроводной связи, мобильного доступа к информации и удаленного управления данными для беспроводной доставки контента на карманные компьютеры, ноутбуки и мобильные электронные устройства; провайдер услуг приложений (АЗР); предоставление интерактивных средств, которые дают пользователям возможность загружать, изменять и обмениваться аудио, видео, фотографическими изображениями, текстом, графикой и данными; предоставление программного обеспечения и приложений для управления взаимоотношениями с клиентами (СРМ); провайдер прикладных услуг (АЗР) с программным обеспечением для управления взаимоотношениями с клиентами (СРМ); компьютерные услуги, а именно провайдер прикладных услуг с программным интерфейсом прикладного программирования (API) для управления взаимоотношениями с клиентами (СРМ).

45 - услуги социальных сетей; предоставление посреднических услуг, а именно в области резервирования мест, организация помощи в осуществлении покупок, осуществление доставок, выполнение личных поручений, предоставление рекомендаций в отношении товаров и услуг, предоставления специальной

информации о покупателях для удовлетворения личных потребностей и направления электронных напоминаний и уведомлений; услуги по созданию онлайн социальных сетей; услуги онлайн социальные сети; услуги по верификации пользователя; услуги по верификации идентификации; услуги по проверке идентификации бизнеса.

(111) N 2020 0525

(151) 21.05.2020

(210) 2018 01252

(220) 16.11.2018

(181) 16.11.2028

(730) Instangram, LLC, 1601 Willow Road, Menlo Park, California 94025, United States of America (US)

(540)



(511) 09 - kompüter texnikası; sosial şəbəkə yaradılması üçün proqram təminatı; proqram təminatının işlənilib hazırlanması üçün vasitələr; tətbiqi proqramlaşdırma interfeysi (API) qismində istifadə üçün proqram təminatı; proqram əlavələrinin yaradılması məqsədləri üçün istifadə edilən tətbiqi proqram interfeysi (API); onlayn cəmiyyətin yaradılması, idarə edilməsi və onunla qarşılıqlı əlaqə yaradılması üçün proqram təminatı; kompüter internet və kommunikasiya şəbəkələri vasitəsi ilə elektron medianın və ya informasiyanın yaradılması, redaktə edilməsi, bir mənbədən digərinə köçürülməsi, yüklənməsi, çıxışı, nəzərdən keçirilməsi, göndərilməsi, əks

etdirilməsi, nişanlanması, bloqlaşdırılması, axını, quraşdırılması, annotasiyası, münasibət bildirilməsi, şərh, işə salınması, ötürülməsi və birgə istifadəsi və ya digər üsulla həyata keçirilməsi üçün proqram təminatı; təsvirlərin, audiovizual və video kontentlərin modifikasiya edilməsi və ötürülməsinin təmin edilməsi üçün proqram təminatı; fotoşəkillərin, təsvirlərin və audio, video və audiovizual kontentin çəkilməsi üçün filtrlərlə və əlavə reallıq effektləri (AR) ilə təchiz edilmiş, ələlxusus, qrafikanın, animasiyanın, mətnin, rəsmlərin, qeoteqinqlərin, metaməlumat teqlərinin, hiperistinadların modifikasiya edilməsi üçün proqram təminatı; məlumatın və informasiyanın toplanması, redaktə edilməsi, təşkil edilməsi, modifikasiyası, ötürülməsi, birgə saxlanması və birgə istifadə üçün proqram təminatı; internet və kommunikasiya şəbəkələri vasitəsi ilə istifadəçilərin elektron tranzaksiyalarının yerinə yetirilməsinə imkan verən yüklənəbilən elektron ticarət üçün proqram təminatı; elektron xəbərdarlıqların, bildirişlərin və xatırlatmaların göndərilməsi və qəbul edilməsi üçün proqram təminatı; axtarış sistemi üçün proqram təminatı; oyun virtual reallıq üçün proqram təminatı; genişlənmiş reallıq üçün oyun proqram təminatı; qarışıq reallıq üçün oyun proqram təminatı; elektron oyunlar üçün proqram təminatı; videooyunlar üçün proqram təminatı; elektron məlumat, əyləncə, təhsil, oyun, kommunikasiya və sosial şəbəkələr üçün real həyat mühitləri ilə inteqrasiya olunması üçün proqram təminatı; təbii dilin maşın dili komandalarına çevirilməsi üçün proqram təminatı; proqram təminatı ələlxusus insanlar və maşınlar arasında qarşılıqlı əlaqələrin asanlaşdırılması üçün interpretasiya interfeysi; şəxsi köməkçi üçün proqram təminatı; sosial köməkçi üçün proqram təminatı; kartoqrafiya xidmətləri üçün proqram təminatı;

fəaliyyətin planlaşdırılması və tövsiyələrin tərtib edilməsi üçün proqram təminatı; sosial və təyinatlı əksetdirmə üçün proqram təminatı; rezervasiya edilməsi və bronlaşdırılma üçün proqram təminatı; əmtəələrin və ya xidmətlərin sifarişi və ya satın alınması üçün proqram təminatı; yerlərin axtarılması, təyin edilməsi və birgə istifadəsi üçün nəzərdə tutulmuş proqram təminatı; simsiz kontent, məlumatın və informasiyanın ötürülməsi üçün proqram təminatı; proqram təminatı, ələlxusus, sosial şəbəkənin funksiyaları ilə təmin edən əlavələr; virtual cəmiyyət daxilində qrupların yaradılması, idarə edilməsi və çıxışı üçün proqram təminatı; alınmış təsvirlər audiovizual və video kontentlər və onlara aid mətn və məlumatların nəzərdən keçirilməsi və onlarla təmas olunması üçün proqram təminatı; görüntü, audio, audiovizual və videoməzmunu və əlaqəli mətn və məlumatların axınını keçirmək və qarşılıqlı proqram; süni intellekt platformalarının inkişafında istifadə üçün ərizə proqramlaşdırma interfeysi (API); tədbirlərin təşkili üçün proqram təminatı; kompüter proqram təminatı; kompüter internet və kommunikasiya şəbəkələri vasitəsi ilə elektron mesajların, qrafikanın, təsvirlərin, audio və videovizual kontentin göndərilməsi və qəbul edilməsi üçün kompüter proqram təminatı; təsvirlərin, qrafikanın, audionun, videonun və mətnlərin emalı üçün proqram təminatı; sosial şəbəkə kontentinin idarə edilməsi, virtual cəmiyyətlə təmasda olması və təsvirlərin, audio, audiovizual və video kontentin, fotoşəkillərin, videoların, məlumatların, mətnlərin, mesajların, şərhlərin, reklamların, media reklam məlumatlarının ötürülməsi üçün proqram təminatı; müştərilərlə əlaqələrin idarə edilməsi (CRM) üçün istifadə edilən proqram təminatı; mesajların mübadiləsi üçün proqram təminatı.

35 - marketing, reklam və təqdimat xidmətləri; marketing tədqiqatları və informasiya xidmətləri ilə təminatmə; internet və kommunikasiya şəbəkələri vasitəsi ilə digərlərinin əmtəə və xidmətlərinin bazara yeridilməsi; biznes və reklam xidmətləri, ələlxusus digərləri üçün medianın planlaşdırması və medianın satın alınması; reklam və marketing sahəsində konsaltin xidmətləri; internet və kommunikasiya şəbəkələri vasitəsi ilə üçüncü şəxslərin xidmətlərinin və məhsullarının mübadiləsi və satışı sahəsində dəstəkləmə; əmtəə və/və ya xidmət satıcıları üçün onlayn bazarla təminatmə; satıcıların alıcılarla bir araya gətirilməsi üçün onlayn vasitələrlə təminatmə; işgüzar şəbəkələrin yaradılması; işlə təminatmə və işçilərin işə cəlb edilməsi xidmətləri; qlobal kompyuter şəbəkəsi vasitəsi ilə reklam və informasiyanın paylaşdırılması xidmətləri, ələlxusus klassifikasiya edilmiş reklam məkanı ilə təminatmə; elanlar sahəsində onlayn kompüter məlumat bazaları və onlayn axtarış məlumat bazaları ilə təminatmə; öncədən ödənilmiş hədiyyə kartları üzrə xidmətlər, ələlxusus əmtəələr və ya xidmətlər üçün mədaxil edilə bilən hədiyyə kartlarının sertifikatlarının verilməsi; xeyriyyə xidmətləri, ələlxusus xeyriyyə, himayəçilik, könüllülük, ictimai birliklərə və ictimai xidmətlər və humanitar fəaliyyət barəsində cəmiyyətin məlumatlandırılmasının həyata keçirilməsi; elektron media vasitələri ilə reklam; müştərilərlə qarşılıqlı münasibətlərin idarə edilməsi; reklam xidmətləri; digərləri üçün internet və kommunikasiya şəbəkələri vasitəsi ilə reklamın yayımlanması; internet və kommunikasiya şəbəkələri vasitəsi ilə digərlərinin əmtəələrinin və xidmətlərinin bazara yeridilməsi üçün videoreklamın yayımlanması; reklam xidmətləri, ələlxusus onlayn reklamın bir başa ünvanlanması və optimallaşdırılması; biznesin idarə edilməsi; biznesin

inzibatçılığı, ofis işləri; marketing və reklam sahəsində biznes məsləhətləşmələri; media planlaşdırma və media satınalma xidmətləri; brendbarəsində məsləhətlər; digərləri üçün reklam materiallarının işlənilib hazırlanması.

38 - fotosəkillər və video mübadiləsi sahəsində xidmətlər ələlxusus, internet istifadəçələri arasında rəqəmsal foto, video və audiovizual kontentə aid olan fayılların elektron ötürülməsi; telekommunikasiyalar; kompüter elektron və onlayn məlumat bazalarına çıxışın təmin edilməsi; telekommunikasiya xidmətləri, ələlxusus elektron məlumat daşıyıcılarının xəbərlərin, qrafikanın, fotosəkillərinin, təsvirlərin, audio, video və informasiyanın elektron ötürülməsi; ümumi maraq doğuran mövzuları üzrə ünsiyyət üçün onlayn forumlar ilə təminatmə; digər lokal və qlobal onlayn ünvanlara mobil qurğuların və internet istifadəçilərinin çıxışın təmin edilməsi üçün onlayn rabitə kanalları ilə təminatmə; universal giriş vasitəsi ilə üçüncü şəxslərin veb-saytlarına və ya digər üçüncü şəxslərin elektron kontentlərinə çıxışının təmin edilməsi; onlayn çatlar, dərhal xəbərlərlə və elektron elan lövhələri ilə təminatmə; internet və ya digər rabitə şəbəkələri vasitəsi ilə audio, mətn və video yayım xidmətləri; (VOİP) internet protokolu vasitəsi ilə səsənin ötürülməsi xidməti; telefon rabitə xidmətləri; sosial şəbəkələr və sosial təqdimetmə və tanışlıq sahələrində kompüter məlumat bazalarına çıxışın təmin edilməsi; birrənqli şəbəkələr arasında fotosəkillər və məlumatlarla mübadilə xidmətləri, ələlxusus internet istifadəçiləri arasında rəqəmsal fotofayılların, qrafikanın və audio kontentin elektron ötürülməsi; televiziya və peer-to-peer şəbəkə kompüter xidmətləri, yəni şəkillər, audiovizual və videoməzmunların elektron şəkilləri, foto, video, məlumat, mətn, mesajlar, reklam, media, reklam

mesajları və məlumatları; internet vasitəsi ilə video, audiovizual və internet aktiv vizual kontentin axın və canlı axını ötürülməsi; telekonfranslar; telekommunikasiya xidmətləri, ələlxüsüs telekommunikasiya vasitələr məlumatlarının ötürülməsi və qəbul xidmətləri; mobil telefon rabitəsi xidmətləri; xəbərlərin veb-mübadiləsi; məlumatların dərhal mübadiləsi xidmətləri; internet və telekommunikasiya şəbəkəli vasitəsi ilə səs, məlumat, audio, video, mətn və qrafikanın elektron mübadiləsi.

41 - əyləncə xidmətləri; fotoşəkillərdən və videomateriallardan birgə istifadə xidmətləri; digərləri üçün elektron nəşriyyat xidmətləri; əyləncə xidmətləri, yəni internet və ya kommunikasiya şəbəkələri vasitəsilə oynanılan oyunlar üçün interaktiv və multiplayer və tək oyunçu oyun xidmətlərinin təmin edilməsi; proqram təminatçıları üçün onlayn resurslarının təmin edilməsi; proqram tərtibatçıları üçün müsabiqələrin təşkili və təşviq proqramları; tədris materiallarının dərc edilməsi, ələlxüsüs kitabların, jurnalların, informasiyanın bülletenlərin və elektron nəşrlərin dərc olunması; onlayn-nəşrlər, ələlxüsüs istifadəçi tərəfindən təyin edilmiş kontentlərə malik olan vebbloqlar (bloqlar); əyləncə xidmətləri, ələlxüsüs əyləncə məzmunlu axınlı onlayn vasitələri və əyləncə tədbirlərinə aid onlayn video ilə təmin etmə; virtual reallıq onlayn oyunlarının təmin edilməsi; genişlənmiş reallıq onlayn oyunlarının təmin edilməsi; qarışıq reallıq onlayn oyunların təmin edilməsi; təhsil xidmətləri, yəni süni intellekt və internet sahəsində konfranslar və seminarlar təşkil və keçirilməsi; onlayn oyunların təmin edilməsi; onlayn oyunlar üçün proqram təminatının təmin edilməsi; əyləncə xidmətləri, ələlxüsüs interaktiv oyunların təmin edilməsi üçün; təhsil; tədrisin təmin edilməsi; idman və mədəniyyət fəaliyyəti.

42 - kompüter xidmətləri, ələlxüsüs, qeydiyyatdan keçmiş istifadəçilər üçün qrupların, görüşlərin və tədbirlərin, müzakirələrdə iştirakın və sosial işgüzar və kollektiv şəbəkələrin yaradılması; kompüter xidmətləri, ələlxüsüs internet və kommunikasiya şəbəkələri vasitəsi ilə məlumatların əldə edilməsi üçün axtarış mexanizmləri ilə təmin etmə; sosial şəbəkələrin yaradılması, virtual cəmiyyətin yaradılması və audionun, vidionun, təsvirlərin, mətnlərin, kontentin və məlumatın ötürülməsi üçün proqram təminatı ilə təmin etmə; tətbiq xidmət təminatçısının (ASP) xidmətləri, yəni digər proqramların yerləşdirilməsi; internet və ünsiyyət şəbəkələrində istifadəçilərə elektron ticarət əməliyyatları etməyə imkan verən proqram təminatı təmin edir; elektron mesajların, bildirişlərin və xəbərdarlıqların və elektron biznes tranzaksiyalarına aid sifarişlərin göndərilməsi və elektron mesajların göndərilməsi və qəbul edilməsi və qlobal kompüter şəbəkəsində istifadəçilərinin elektron biznes tranzaksiyalarının həyata keçirilməsinə imkan verən proqram təminatı sahəsində xidmətlərə aid proqram təminatı qismində xidmət (SAAS); səyyar hesablama qurğuları üçün mobil proqram təminatı əlavələrinin işlənilib hazırlanmasına, qiymətləndirilməsinə, sınağına və texniki xidmətinə imkan verən proqram təminatı ilə təmin etmə; şəbəkədə birdəfəlik qeydiyyatın və elektron ticarət üçün proqram təminatının işlənilib hazırlanması metodikasının istifadə edilməsi vasitəsi ilə istifadəçinin autentifikasiyası xidmətləri ilə təmin etmə; şəbəkədə birdəfəlik qeydiyyatın və proqram təminatının işlənilib hazırlanması metodikasının istifadə edilməsi vasitəsi ilə pul vəsaitlərinin elektron köçürülməsini kredit və debet kartlarının və elektron çeklərin tranzaksiya istifadəçilərin autentifikasiyası xidmətləri ilə təmin etmə; internet vasitəsilə

istifadəçilərə elektron biznes pul ödənişlərinin həyata keçirilməsinə imkan verən tətbiqi proqramlaşdırma (ARI) interfeysi ilə təminatmə; elektron ödənişlərin emalı üçün proqram təminatı ilə təminatmə; biznes və elektron tranzaksiyaların istifadəçilər tərəfindən həyata keçirilməsinə imkan verən proqram təminatlı platforma xidməti qismində (PAAS) xidmətlər; elektron mübadilələrdə və audio, video, təsvirlərin, mətnin, kontentin və məlumatların göndərilməsi üçün istifadə edilən tətbiqi proqramlaşdırma interfeysi (API) proqram təminatı ilə təminatmə; elektron mesajlar üçün proqram təminatı ilə təminatmə; kartoqrafiya xidmətləri; kartoqrafiya xidmətləri üçün proqram təminatı ilə təminatmə; kartoqrafiya xidmətləri üçün proqram təminatına aid tətbiqi xidmət provayderi (ASP); istifadəçilərin yerləşdiyi yerin birgə istifadəsi və əks etdirilməsi, hərəkətlərin digər istifadəçilərlə razılaşdırılması və tövsiyələrin formalaşdırılması üçün proqram təminatı ilə təminatmə; sosial və məqsədli əksətdirmə üçün proqram təminatı ilə təminatmə; sosial və məqsədli əksətdirmə imkanı verə bilən və ya asanlaşdıran proqram təminatına malik olan tətbiqi xidmət provayderi (ASP); rezervasiya və bronlama məqsədləri üçün nəzərdə tutulmuş proqram təminatı ilə təminatmə; rezervasiya və bronlaşdırma imkanı verə bilən və ya asanlaşdıran proqram təminatına malik olan tətbiqi xidmət provayderi (ASP); malların, xidmətlərin və ümumi maraq kəsb edən tədbirlərin yerinin axtarışı, təyin edilməsi və birgə istifadəsi üçün nəzərdə tutulmuş yer təyinetmə proqram təminatı ilə təminatmə; əmtəələrin, xidmətlərin və maraq kəsb edən tədbirlərin axtarışı, yenisinin təyin edilməsi və birgə istifadəsinə aid proqram təminatına malik olan tətbiqi xidmət provayderi; İnsanlar və AI platformaları (süni zəka) arasında

qarşılıqlı əlaqəni və kommunikasiyanı asanlaşdırmaq üçün proqram təminatı təmin etmək; insanlar və süni intellekt platformaları (AI) arasında qarşılıqlı əlaqə və əlaqə təmin etmək üçün proqram təminatının tətbiqi təminatçısı (ASP); şəkil, görüntü, video və audiovizual məzmunun dəyişdirilməsində istifadə üçün genişlənmiş reallıq və virtual həqiqətin təsirlərinin inkişaf etdirilməsi; satınalma və reklam yayımı sahələrində istifadə edilməsi üçün proqram təminatı platformalarına aid xidmət qismində platforma (PAAS); fotoqrafiya filtrləri və reallığı genişləndirən effektlər (AR) vasitəsi ilə fotosəkillərin, təsvirlərin və audio, video və audio-video kontentin ələlxüsus, qrafik materialların, animasiyaların, mətnin, rəsmlərin, qeoteqlərin, metaməlumatların və hiperistinadların keyfiyyətlərinin yüksəldilməsi məqsədləri üçün proqram təminatı ilə təmin etmə; sosial şəbəkələrin yaradılması, sosial şəbəkə kontentinin idarə edilməsi, virtual cəmiyyətin yaradılması və təsvirlərin, audiovizual və video kontentin, fotosəkillərin, videoların, məlumatın, mətnin, mesajların, reklam mətnlərinin, mediada reklam məlumatlarının və informasiyanın ötürülməsi üçün proqram platformalarına malik olan platform xidmət qismində (PAAS); fərdi köməkçiyə aid proqram təminatı ilə təmin etmə; sosial köməkçiyə aid proqram təminatı ilə təminatmə; internet və kommunikasiya şəbəkələri vasitəsi ilə elektron mesajların, dərhal mesajların, xəbərdarlıq və xatırlama elektron mesajların, fotosəkillərin, təsvirlərin, qrafik materialların, məlumatların, audio, video və audiovizual kontentlərin göndərilməsi və qəbulu üçün müvəqqəti istifadə xarakteri daşıyan, yüklənə bilməyən proqram təminatı ilə onlayn xidmətləri təminatmə; müraciətlərin, telefon zənglərinin, video-zənglərin, mətn mesajlarının, elektron mesajların, dərhal mesajların və sosial

şəbəkələrin onlayn yaradılması xidmətlərinin internet vasitəsi ilə səsini ötürülməsi texnologiyasının (VOIP) asanlaşdırılmasında istifadə üçün proqram təminatı ilə təmin etmə; telefon zənglərinin, videozənglərin, mətn mesajlarının, elektron mesajların, dərhal mesajların və sosial şəbəkələrin onlayn yaradılması xidmətlərinin, internet vasitəsi ilə səsini ötürülməsi texnologiyasına (VOIP) imkan verən və ya onu asanlaşdırma bilən proqram təminatına malik olan tətbiqi xidmət provayderi (ASP) xidmətləri; kompüter xidmətləri, yəni internet və kommunikasiya şəbəkələri vasitəsilə texnologiya və proqram təminatının inkişafı sahəsində məlumatların verilməsi; fotosəkil çəkilişində və redaktə olunmasında, videonu qeydə alaraq və redaktə etmək üçün proqram təminatını təmin edir; şəkil və fotosəkilin redaktə edilməsi, həmçinin video qeyd və redaktoru təmin edən proqram təminatının tətbiqi ilə xidmət təminatçısı (ASP); proqram təminatının inkişafı; onlayn proqram təminatı təmin edilməsi; simsiz rabitə sahələrində ərizə, proqram təminatı, veb-saytlar və verilənlər bazalarının təmin edilməsi, yerləşdirilməsi, idarə olunması, inkişafı və saxlanması, PDA, noutbuk və mobil telefonlara simsiz kontentin ötürülməsi üçün məlumatların mobil çıxış və uzaqdan idarə edilməsi elektron qurğular; tətbiq xidməti provayderi (ASP); istifadəçilərə audio, video, fotosəkillər, mətn, qrafika və məlumatları yükləmək, redaktə etmək və bölüşmək imkanı verən onlayn vasitələrlə təmin etmək; müştərilərlə qarşılıqlı əlaqələrin idarə edilməsi üçün (CRM) proqram təminatı və tətbiqlərlə təmin etmə; müştərilərlə əlaqədar idarəetmə proqramı (CRM) ilə tətbiq xidməti provayderi (ASP); kompüter xidmətləri, müştəri əlaqələrinin idarə edilməsi (CRM) üçün bir proqram tətbiq proqramı interfeysi (API) olan ərizə xidməti provayderi.

45 - sosial şəbəkələrin yaradılması xidmətləri; digərlərini vasitəçilik ilə təmin etmə xidmətləri, ələlxusus, yerləri sifarişi; alış-veriş həyata keçirilməsində köməklik göstərilməsi, çatdırılmaların yerinə yetirilməsi, şəxsi tapşırıqların yerinə yetirilməsi, əmtəələrə və xidmətlərə aid tövsiyələrin verilməsi, şəxsi tələbatın qarşılınması məqsədləri ilə müştərilər haqqında məxsusi məlumatlar verilməsi və elektron xatırlamaların və bildirişlərin göndərilməsi; onlayn sosial şəbəkələrin yaradılması xidmətləri; istifadəçinin verifikasiya üzrə xidmətləri; fərdi yoxlama xidmətləri; biznes verifikasiya üzrə xidmətlər.

(511) 09 - компьютерная техника; программное обеспечение для создания социальной сети; средства разработки программного обеспечения; программное обеспечение для использования в качестве интерфейса прикладного программирования (API); интерфейс прикладного программирования (API) для использования в создании программных приложений; программное обеспечение для создания, управления и взаимодействия с онлайн-сообществом; программное обеспечение для создания, редактирования, скачивания, загрузки, доступа, отсылки, отображения, обозначения, ведения блогов, потока, компоновки, аннотации, указания отношения, комментирования, встраивания, передачи и совместного использования или предоставления других электронных средств или информации через компьютерный интернет и сетей связи; программное обеспечение для модифицирования и позволяющего передачи изображений, аудиовизуального и видеоконтента; программное обеспечение для модификации фотографий, изображений и аудио, видео и аудиовизуального контента

содержащими фильтры фотографирования и эффекты дополненной реальности (AR), а именно графики, анимации, текста, рисунков, геотегов, тегов метаданных, гиперссылок; программное обеспечение для сбора, редактирования, организации, модификации, передачи, хранения и совместного использования данных и информации; загружаемое программное обеспечение для электронной коммерции, позволяющее пользователям выполнять электронные транзакции через интернет и коммуникационные сети; программное обеспечение для отправки и получения электронных предупреждений, уведомлений и напоминаний; программное обеспечение для поисковой системы; игровое программное обеспечение виртуальной реальности; игровое программное обеспечение для расширенной реальности; игровое программное обеспечение для смешанной реальности; программное обеспечение для электронных игр; программное обеспечение для видеоигр программное обеспечение для интеграции электронных данных с реальными средами для развлечений, образования, игр, общения и социальных сетей; программное обеспечение для преобразования естественного языка в машинные исполняемые команды; программное обеспечение, а именно, интерпретирующий интерфейс для облегчения взаимодействия между людьми и машинами; программное обеспечение для личного помощника; программное обеспечение социального помощника; программное обеспечение для картографических услуг; программное обеспечение для планирования мероприятий и составления рекомендаций; программное обеспечение для социального и целевого отображения; программное обеспечение для резервирования и бронирования; программное обеспечение

для заказа и / или покупки товаров и услуг; программное обеспечение, ориентированное на местоположение, для поиска, определения и совместного использования мест; программное обеспечение для беспроводного контента, передачи данных и информации; программное обеспечение, а именно приложение, обеспечивающее функциональность социальных сетей; программное обеспечение для создания, управления и доступа к группам в виртуальных сообществах; программное обеспечение для просмотра и взаимодействия с изображением, аудио, аудиовизуального и видеоконтента и связанные с ними текстов и данных; программное обеспечение для просмотра и взаимодействия с потоком изображений, аудио, аудиовизуального и видео контента и связанного текста и данных; интерфейс прикладного программирования (API) для использования при разработке платформ искусственного интеллекта; программное обеспечение для организации мероприятий; компьютерное программное обеспечение; компьютерное программное обеспечение для отправки и приема электронных сообщений, графики, изображений, аудио- и аудиовизуального контента через компьютерный интернет и сети связи; программное обеспечение для обработки изображений, графики, аудио, видео и текста; программное обеспечение для управления контентом социальных сетей, взаимодействия с виртуальным сообществом и передачи изображений, аудио, аудиовизуального и видеоконтента, фотографий, видео, данных, текста, сообщений, комментариев, рекламных объявлений, медийных рекламных сообщений и информации; программное обеспечение для управления взаимоотношениями с клиентами (CRM);

программное обеспечение для обмена сообщениями.

35 - услуги маркетинга, рекламы и продвижения; предоставление маркетинговых исследований и информационных услуг; продвижение товаров и услуг других лиц через Интернет и коммуникационные связи; бизнес и рекламные услуги, а именно медиапланирование и покупка медиа для других; консалтинговые услуги в области рекламы и маркетинга; содействие обмену и продаже услуг и продуктов третьих лиц через Интернет и коммуникационные связи; предоставление онлайн-рынков для продавцов товаров и / или услуг; предоставление онлайн-средств для сведения продавцов с покупателями; создание деловых сетей; услуги по трудоустройству и набору работников; услуги рекламы и распространения информации, а именно предоставление классифицированного рекламного пространства через глобальную компьютерную сеть; предоставление онлайн-баз данных и онлайн-баз данных в области объявлений; услуги по предоплаченным подарочным картам, а именно выдача сертификатов подарочных карт, которые могут быть оприходованы за товары или услуги; благотворительные услуги, а именно: осуществление большей информированности общественности в отношении благотворительной, опекуна, добровольческой, общественной и услуг общественным объединениям и гуманитарной деятельности; реклама через электронные медиа средства; управление взаимоотношениями с клиентами; рекламные услуги; распространение рекламы для других через Интернет и коммуникационные сети; продвижение товаров и услуг других лиц путем распространения видеорекламы в интернете и коммуникационных се-

тях; рекламные услуги, а именно непосредственная адресация и оптимизация онлайн-рекламы; управление бизнесом; администрирование бизнеса, офисные работы; бизнес консультации по вопросам маркетинга и рекламы; услуги медиа планирования и медиа покупок; бренд-консалтинг; разработка рекламных материалов для других.

38 - услуги обмена фотографиями и обмена видео, а именно электронная передача цифровых фото файлов, видео и аудиовизуального контента среди пользователей Интернета; телекоммуникации; предоставление доступа к компьютерным, электронным и онлайн-базам данных; телекоммуникационные услуги, а именно электронная передача электронных носителей, данных, сообщений, графики, фотографий, изображений, аудио, видео и информации; предоставление онлайн-форумов для общения по темам, представляющим общий интерес; предоставление онлайн-каналов связи, которые позволяют подключать мобильные устройства и интернет-пользователей в другие локальные и глобальные онлайн-адреса; содействие доступу к вебсайтам третьих лиц или к другому электронному содержанию третьей стороны посредством универсального входа; предоставление онлайн-чатов, услуг обмена мгновенными сообщениями и электронных досок объявлений; услуги аудио, текстового и видеовещания через интернет и другие сети связи; услуги передачи голоса по интернет-протоколу (VOIP); услуги телефонной связи; обеспечение доступа к компьютерным базам данных в области социальных сетей и социального представления и знакомств; услуги обмена фотографиями и обмена данными между одноранговыми узлами, а именно электронная передача

цифровых фото файлов, графики и аудиоконтента среди пользователей Интернета; телекоммуникационные и одноранговые сетевые компьютерные услуги, а именно, электронная передача изображений, аудиовизуального и видео контента, фотографий, видео, данных, текста, сообщений, рекламы, средств массовой информации, рекламных сообщений и информации; потоковая и прямая потоковая передача видео, аудиовизуального и интерактивного аудиовизуального контента через Интернет; телеконференции; услуги электросвязи, а именно услуги передачи и приема данных по телекоммуникационным сетям; услуги мобильной связи; веб-обмен сообщениями; услуги мгновенного обмена сообщениями; электронный обмен голосом, данными, аудио, видео, текстом и графикой, доступными через Интернет и телекоммуникационные сети.

41 - развлекательные услуги; услуги совместно пользования фотографиями и видеоматериалами; электронные издательские услуги для других; развлекательные сервисы, а именно: предоставление интерактивных и многопользовательских и однопользовательских игровых сервисов для игр, в которые играют через Интернет или сети связи; предоставление онлайн-ресурсов для разработчиков программного обеспечения; организация конкурсов и поощрительных программ для разработчиков программного обеспечения; публикация учебных материалов, а именно публикация книг, журналов, информационных бюллетеней и электронных публикаций; Интернет-журналы, а именно веб-блоги (блоги), содержащие пользовательский контент; организация и проведение образовательных конференций; развлекательные услуги, а именно предоставление онлайн-средств для потокового развлекательного контента

и потокового видео в отношении развлекательных мероприятий; предоставление онлайн-игр виртуальной реальности; предоставление онлайн-игр дополненной реальности; предоставление онлайн-игр со смешанной реальностью; образовательные услуги, а именно организация и проведение конференций и семинаров в области искусственного интеллекта и интернета; предоставление онлайн-игр; предоставление программного обеспечения для онлайн-игр; развлекательные услуги, а именно предоставление интерактивных игр; образование; обеспечение обучения; спортивная и культурная деятельность.

42 - компьютерные услуги, а именно создание виртуальных сообществ для зарегистрированных пользователей для организации групп, встреч и мероприятий, участие в дискуссиях и участие в социальных, деловых и коллективных сетях; компьютерные услуги, а именно предоставление поисковых систем для получения данных через Интернет и коммуникационные сети; предоставление программного обеспечения для социальных сетей, создания виртуального сообщества и передачи аудио, видео, изображений, текста, контента и данных; услуги провайдера прикладных услуг (ASP), а именно размещение приложений других программ; предоставление программного обеспечения, позволяющего пользователям совершать электронные бизнес-транзакции через Интернет и сети связи; программное обеспечение как услуга (SAAS), услуги относящиеся к программному обеспечению для отправки электронных сообщений, уведомлений и предупреждений, а также для облегчения электронных деловых транзакций для передачи заказов и отправки и получения электронных сообщений, а также позволяющему пользователям

осуществлять электронные транзакции в глобальной компьютерной сети; пре-доставление программного обеспечения, позволяющего разрабатывать, оценивать, тестировать и обслуживать мобильные программные приложения для переносных вычислительных устройств; предоставление услуг по аутентификации пользователя с помощью использования единой регистрации в сети и методики разработки программных средств для электронной торговли; предоставление услуг по аутентификации пользователей по электронному переводу средств, кредитных и дебетовых карт и транзакций электронных чеков с использованием единой системы регистрации и методики разработки программного обеспечения; предоставление интерфейса прикладного программирования (API), позволяющего пользователям осуществлять электронные деловые денежные транзакции через Интернет; предоставление программного обеспечения для обработки электронных платежей; услуги «Платформа как услуга» (PAAS) с программным обеспечением, позволяющим пользователям выполнять транзакции в отношении бизнеса и электронной торговли; предоставление программного интерфейса прикладного программирования (API) для использования в электронных обменах и передаче аудио, видео, изображений, текста, контента и данных; предоставление программного обеспечения для электронных сообщений; картографические услуги; предоставление программного обеспечения для картографических услуг; провайдер прикладных услуг (ASP) относящиеся к программному обеспечению для картографических услуг; предоставление программного обеспечения для совместного использования и отображения местоположения пользователя,

согласования действий с другими пользователями и выработке рекомендаций; Предоставление программного обеспечения для социальных сетей и карт назначения; провайдер прикладных услуг (ASP) с программным обеспечением для включения или упрощения сопоставления социальных сетей и мест назначения; предоставление программного обеспечения предназначенного для целей резервирования и бронирования; провайдер прикладных услуг (ASP) обладающий программным обеспечением позволяющий или облегчающий резервирование и бронирование; предоставление программного обеспечения для определения местоположения для поиска, определения и обмена информацией о местонахождении товаров, услуг и событий, представляющих интерес; провайдер прикладных услуг (ASP) с программным обеспечением, учитывающим местоположение, для поиска, определения и совместного использования местоположения товаров, услуг и событий, представляющих интерес; предоставление программного обеспечения для облегчения взаимодействия и общения между людьми и платформами ИИ (искусственного интеллекта); поставщик прикладных услуг (ASP) с программным обеспечением для обеспечения или облегчения взаимодействия и коммуникации между людьми и платформами искусственного интеллекта (AI); разработка эффектов дополненной реальности и виртуальной реальности для использования при модификации фотографий, изображений, видео и аудиовизуального контента; платформа как услуга (PAAS) с программными платформами для использования при покупке и распространении рекламы; предоставление программного обеспечения для изменения фотографий, изображений и аудио, видео и аудио-

видео контента с помощью фотографических фильтров и эффектов дополненной реальности (AR), а именно графики, анимации, текста, рисунков, геотегов, тегов метаданных, гиперссылок; платформа как услуга (PaaS), включающая программные платформы для социальных сетей, управление контентом в социальных сетях, создание виртуального сообщества и передачу изображений, аудиовизуального и видео контента, фотографий, видео, данных, текста, сообщений, рекламы, медийной рекламы связь и информация; предоставление личного помощника программного обеспечения; предоставление социального помощника программного обеспечения; предоставление интерактивных средств, предусматривающих временное использование не загружаемого программного обеспечения для отправки и получения электронных сообщений, мгновенных сообщений, электронных уведомлений о сообщениях и напоминаний, фотографий, изображений, графики, данных, аудио, видео и аудиовизуального контента через Интернет и сети связи; обеспечение временного использования не загружаемого компьютерного программного обеспечения для использования при телефонной связи, телефонных звонках, видеозвонках, текстовых сообщениях, электронных сообщениях, мгновенных сообщениях и онлайн-службах социальных сетей; услуги провайдера прикладных услуг (ASP), включающие программное обеспечение для включения или упрощения голосовых вызовов по интернет-протоколу (VOIP), телефонных звонков, видеозвонков, текстовых сообщений, электронных сообщений, мгновенных сообщений и онлайн-сервисов социальных сетей; компьютерные услуги, а именно предоставление информации в области

технологий и разработки программного обеспечения через Интернет и сети связи; предоставление программного обеспечения для использования при съемке и редактировании фотографий, записи и редактирования видео; поставщик прикладных услуг (ASP) с программным обеспечением для включения или облегчения съемки и редактирования фотографий, а также записи и редактирования видео; разработка программного обеспечения; предоставление программного обеспечения онлайн; провайдер услуг приложений, а именно предоставление, размещение, управление, разработка и обслуживание приложений, программного обеспечения, веб-сайтов и баз данных в областях беспроводной связи, мобильного доступа к информации и удаленного управления данными для беспроводной доставки контента на карманные компьютеры, ноутбуки и мобильные электронные устройства; провайдер услуг приложений (ASP); предоставление интерактивных средств, которые дают пользователям возможность загружать, изменять и обмениваться аудио, видео, фотографическими изображениями, текстом, графикой и данными; предоставление программного обеспечения и приложений для управления взаимоотношениями с клиентами (CRM); провайдер прикладных услуг (ASP) с программным обеспечением для управления взаимоотношениями с клиентами (CRM); компьютерные услуги, а именно провайдер прикладных услуг с программным интерфейсом прикладного программирования (API) для управления взаимоотношениями с клиентами (CRM).

45 - услуги социальных сетей; предоставление посреднических услуг, а именно в области резервирования мест, организация помощи в осуществлении покупок, осуществление

доставок, выполнение личных поручений, предоставление рекомендаций в отношении товаров и услуг, предоставления специальной информации о покупателях для удовлетворения личных потребностей и направления электронных напоминаний и уведомлений; услуги по созданию онлайн социальных сетей; услуги онлайн социальные сети; услуги по верификации пользователя; услуги по верификации идентификации; услуги по проверке идентификации бизнеса.

(111) N 2020 0526

(151) 21.05.2020

(210) 2018 34464

(220) 15.10.2018

(181) 5.10.2028

(730) Aktsionernoye obşestvo «DOMINANTA-SERVIS», 142100, Moskovskaya oblast, q.Podolsk, ul. Komsomolskaya, d.1, litera Ş, pomeşeniye 223 (RU)

(540)

KETOГЕЛЬ KETOГЕЛ

(511) 03 - ağardıcı preparatlar və camaşır məqsədləri üçün digər maddələr; təmizləyici, cilalayıcı, yağçıxaran və abrazivli emal üçün preparatlar; sabunlar; ətriyyat malları, efir yağları, kosmetika, saç losyonları; diş tozları və pastaları.

05 - əczaçılıq və baytarlıq preparatları; tibbi məqsədlər üçün gigiyena preparatları; pəhriz qidası və tibbi və ya baytarlıq məqsədləri üçün maddələr, uşaq qidası; insan və heyvanlar üçün qida əlavələri; plastirlər, sarğı materialları; dişləri plomblamaq və diş sürətlərini hazırlamaq üçün materiallar; dezinfeksiyaedici vasitələr; ziyanverici

heyvanları məhv etmək üçün preparatlar; fungisidlər, herbisidlər.

35 - reklam; biznes sahəsində menecment; biznes sahəsində inzibati fəaliyyət; ofis xidməti.

(511) 03 - preparatlar üçün ağartma və digər maddələr üçün preparatlar; preparatlar üçün təmizləmə, polirəmə, yağsızlaşdırma və abrazivli emal üçün preparatlar; sabunlar; ətriyyat malları, efir yağları, kosmetika, saç losyonları; diş tozları və pastaları.

05 - farmaceutik və veterinar preparatlar; gigiyena preparatları; tibbi məqsədlər üçün gigiyena preparatları; pəhriz qidası və tibbi və ya baytarlıq məqsədləri üçün maddələr, uşaq qidası; insan və heyvanlar üçün qida əlavələri; plastirlər, sarğı materialları; dişləri plomblamaq və diş sürətlərini hazırlamaq üçün materiallar; dezinfeksiyaedici vasitələr; ziyanverici

35 - reklama; menecment in biznes sahəsində; inzibati fəaliyyət in biznes sahəsində; ofis xidməti.

(111) N 2020 0527

(151) 21.05.2020

(210) 2018 34427

(220) 07.09.2018

(181) 07.09.2028

(730) Amouage SAOC, PO Box 307, CPO 111, Seeb, Oman (OM)

(540)

OVERTURE

(511) 03 - sabunlar; ətriyyat məmulatları; ətirlər; aromatik maddələr; efir yağları; kosmetik vasitələr; saç losyonları; dəriyə və saçlara qulluq etmək üçün preparatlar; bədən və üz üçün kremlər və losyonlar; pudra; hamamda və duşda istifadə üçün preparatlar; dezodorantlar.

(511) 03 - мыла; изделия парфюмерные; духи; вещества ароматические; масла эфирные; средства косметические; лосьоны для волос; препараты для ухода за волосами и кожей; кремы и лосьоны для тела и лица; пудра; препараты для использования в ванне и душе; дезодоранты.

(111) N 2020 0528

(151) 21.05.2020

(210) 2018 01161

(220) 02.11.2018

(181) 02.11.2028

(730) Baffin Limited, 250 Bowie Avenue, Toronto, Ontario, Canada M6E 4Y2 (CA)
(540)

(730) Baffin Limited, 250 Bowie Avenue, Toronto, Ontario, Canada M6E 4Y2 (CA)
(540)



(511) 25 - geyim, üst geyimi, ayaqqabı və baş geyimləri.

(511) 25 - одежда, обувь, головные уборы.

(111) N 2020 0530

(151) 21.05.2020

(210) 2018 01272

(220) 21.11.2018

(181) 21.11.2028

(730) APOLLO TYRES AG, Mellingerstrasse 2a, 5400 BADEN, Switzerland (CH)
(540)



(511) 25 - geyim, üst geyimi, ayaqqabı və baş geyimləri.

(511) 25 - одежда, обувь, головные уборы.

(111) N 2020 0529

(151) 21.05.2020

(210) 2018 01162

(220) 02.11.2018

(181) 02.11.2028



(511) 12 - şinlər, kameralar və klapanlar.

(511) 12 - шины, камеры и клапаны.

(111) N 2020 0531

(151) 21.05.2020

(210) 2018 34462

(220) 15.10.2018

(181) 15.10.2028

(730) SIBERIAN VODKA COMPANY Ltd., 2A, ul.Yubileinaya, RU-652152,

**Mariinsk, Kemerovo region, Russian Federation (RU)
(540)**

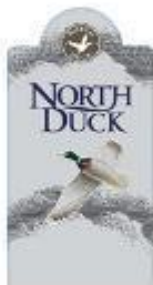

(526) Əmtəə nişanında “NORTH” söz işarəsi hüquqi mühafizə obyektidir.

(591) boz, tünd-boz, açıq-boz, mavi, qəhvəyi, tünd-qəhvəyi, yaşıl, tünd-yaşıl, bej, qara, ağ

(511) 33 - aperitivlər; baiju (çin spirtli içki); brendi; şərablar; üzüm cecəsindən şərab; viski; araq; anis arağı; albalı arağı; cin; dijestivlər (likörlər və spirtli içkilər); kokteyllər; küraso; anis likörü; likörlər; pivə əsaslı içkilər istisna olmaqla qatışdırılmış alkoqollu içkilər; pivə istisna olmaqla alkoqollu içkilər; meyvə tərkibli alkoqollu içkilər; alkoqollu içkilər; distillə üsulu ilə alınmış içkilər; ballı içki (medovuxa); nanə cövhəri; acı cövhərlər; nira (şəkər qamışı əsasında alkoqollu içki); rom; sake; armud sidri; sidrlər; düyü arağı; spirtli ekstraktlar; spirtli meyvə ekstraktları; spirtli esensiyalar.

(526) В товарном знаке словесное обозначение “NORTH” не является объектом правовой охраны.

(591) серый, темно-серый, светло-серый, голубой, коричневый, темно-коричневый, зеленый, темнозеленый, бежевый, черный, белый

(511) 33 - аперитивы; байцзю (китайский алкогольный напиток); бренди; вина; вино из виноградных выжимок; виски; водка; водка анисовая; водка вишневая; джин; дижестивы (ликеры и спиртные

напитки); коктейли; кюрасо; ликер анисовый; ликеры; напитки алкогольные смешанные, за исключением напитков на основе пива; напитки алкогольные, кроме пива; напитки алкогольные, содержащие фрукты; напитки спиртовые; напитки полученные перегонкой; напиток медовый (медовуха); настойка мятная; настойки горькие; нира (алкогольный напиток на основе сахарного тростника); ром; сакэ; сидр грушевый; сидры; спирт рисовый; экстракты спиртовые; экстракты фруктовые спиртовые; эссенции спиртовые.

(111) N 2020 0532

(151) 21.05.2020

(210) 2019 00511

(220) 27.03.2019

(181) 27.03.2029

(730) SAILUN GROUP CO., LTD., No.588, Maoshan Road, Huangdao District, Qingdao City, Shandong, China (CN)

(540)

RXMOTION

(511) 12 - avtomobillər üçün şinlər; təkərlər üçün şinlər; avtomobil şinləri; pnevmatik şinlər; təkərlər üçün massiv şinlər; velosiped kameraları; pnevmatik şinlər üçün kameralar; təkərlər üçün dişlər; şinin protektorlarının bərpası üçün protektorlu üzləyicilər; şinlərin kameralarının təmiri üçün alət dəstləri və ləvazimatları.

(511) 12 - шины для автомобилей; шины для колес; автопокрышки; шины пневматические; массивные шины для колес; камеры велосипедов; камеры для пневматических шин; шипы для

шин; поверхности катания для восстановления протекторов на шине; наборы инструментов и принадлежностей для ремонта камер шин.

(111) N 2020 0533
(151) 21.05.2020
(210) 2019 01523
(220) 28.08.2019
(181) 28.08.2029
(730) JAPAN TOBACCO INC., 2-2-1 Toranomom, Minato-ku, Tokyo, Japan (JP)
(540)



(511) 34 - emal edilmiş və emal edilməmiş tütün; çəkmək üçün tütün, çubuq tənəkisi, eşmə papiros, siqaret üçün tütün, çeynəməli tütün, çeynəməli tütün "snus"; siqaretlər, papiroslar, elektron siqaretlər, siqarlar, siqarillalar; qoxulamaq üçün tütün, 34-cü sinfə daxil olan tütün məmulatlarının çəkilməsi üçün ləvazimatlar; siqaret, papiros kağızı, siqaret gilizləri və kibrit.

(511) 34 - табак обработанный или необработанный; табак курительный, табак трубочный, табак для самокруток, табак жевательный, табак жевательный «снус»; сигареты, папиросы, сигареты электронные, сигары, сигариллы; табак нюхательный; курительные принадлежности, включенные в класс 34; бумага сигаретная, папиросная, сигаретные гильзы и спички.

(111) N 2020 0534
(151) 21.05.2020
(210) 2018 34465
(220) 23.10.2018
(181) 23.10.2028
(730) Mylan Institutional Inc., 1718 Northrock Court Rockford, Illinois 61103, USA (US)
(540)

OGIVRI

(511) 05 - xərcəngin müalicəsi üçün əczaçılıq preparatları.

(511) 05 - фармацевтические препараты для лечения рака.

(111) N 2020 0535
(151) 21.05.2020
(210) 2019 00466
(220) 18.03.2019
(181) 18.03.2029
(730) Société des Produits Nestlé S.A., 1800 Vevey, Switzerland (CH)
(540)

GOURMET

(511) 31 - heyvan yemləri.

(511) 31 - корма для животных.

(111) N 2020 0536
(151) 21.05.2020
(210) 2019 00419
(220) 11.03.2019
(181) 11.03.2029

(730) Mylan Institutional Inc., 1718 Northrock Court, Rockford, Illinois 61103, USA (US)
(540)

NEPEXTO

(511) 05 - revmatoid artrit, yuvenil revmatoid artrit və psoriatik artrit, səpgi ləkəsinin psoriaz və ankilozeşdirici spondilitin müalicəsi üçün əczaçılıq preparatları.

(511) 05 - препараты фармацевтические для лечения ревматоидного артрита, ювенильного ревматоидного артрита и псориаза и анкилозирующего спондилита.

(111) N 2020 0537

(151) 21.05.2020

(210) 2019 00366

(220) 01.03.2019

(181) 01.03.2029

(730) International Foodstuffs Co LLC, P.O Box No. 4115, Sharjah UAE (AE)
(540)

PEPE

(511) 29 - qida yağları və piyləri.

(511) 29 - масла и жиры пищевые.

(111) N 2020 0538

(151) 21.05.2020

(210) 2019 00187

(220) 31.01.2019

(181) 31.01.2029

(730) Imperial Tobacco Intellectual Property Limited, 21 Beckett Way, Park West, Nangor Road, Dublin 12, Ireland (IE)
(540)

PROGRID

(511) 34 - emal olunmuş və ya emal olunmamış tütün; tibbi və ya müalicəvi məqsədlər üçün nəzərdə tutulanlar istisna olmaqla tütün əvəzediciləri; elektrik və elektron siqaretlər; elektrik və elektron siqaretlər üçün mayelər; elektrik və elektron siqaretlərin katriclərinin yüklənməsi üçün mayeşəkilli kimyəvi aromatləşdirici maddələr; tütünü buxara verib təmizlənməsi üçün qurğular; siqaret, papiros kağızları; uzun siqaret və müştükləri; siqaret filtrləri; siqaret, papiros eşmək üçün cib qurğuları; kağız borucuqlar, tütün doldurmaq üçün əl maşınları; kibrit və tütün məmulatlarının çəkilməsi üçün ləvazimat.

(511) 34 - табак обработанный или необработанный; табачные изделия; заменители табака, за исключением предназначенных для медицинских или лечебных целей; электрические и электронные сигареты; жидкости для электрических и электронных сигарет; химические ароматизирующие вещества в жидкой форме для заправки картриджей для электрических и электронных сигарет; выпаривающие устройства для очистки табака; бумага для сигарет, папирос; трубки для сигарет; фильтры для сигарет; устройства карманные для скручивания сигарет, папирос; ручные машины для заполнения табака в бумажные

трубки; спички и курительные принадлежности.

(111) N 2020 0539

(151) 21.05.2020

(210) 2018 34387

(220) 10.08.2018

(181) 10.08.2028

(730) Reemtsma Cigarettenfabriken GmbH, Max-Born-Strasse 4, 22761 Hamburg, Germany (DE)

(540)



(526) Əmtəə nişanında “deep blue” söz birləşməsi elementlərinə ayrı-ayrılıqda hüquqi mühafizə verilmədən bütövlüklə qorunur.

(591) mavi, ağ, açıq-mavi

(511) 34 - emal edilmiş və emal edilməmiş tütün; tütün məmulatları; qeyri-tibbi və qeyri-müalicəvi məqsədlər üçün tütün əvəzediciləri; siqaretlər, papiroslar; siqarillalar; siqarlar; siqaret eşmək üçün əl alətləri; uzun siqaret müştükləri; siqaret filtrləri; siqaret, papiros kağızları; elektron siqaretlər; elektron siqaret mayeləri; kibrit və tütün məmulatlarının çəkilməsi üçün ləvazimat.

(526) В товарном знаке словосочетание “deep blue” охраняется в целом без предоставления правовой охраны отдельным элементам.

(591) голубой, белый, светло-голубой

(511) 34 - табак, обработанный или необработанный; табачные изделия; заменители табака не предназначенные для медицинских или лечебных целей; сигареты, папиросы; сигариллы; сигары; ручные устройства для изготовления сигарет; трубки для сига-

рет; фильтры для сигарет; бумага для сигарет, папирос; электронные сигареты; жидкости для электронных сигарет; спички и курительные принадлежности.

(111) N 2020 0540

(151) 21.05.2020

(210) 2018 34340

(220) 11.07.2018

(181) 11.07.2028

(730) VWR International Holdings, Inc., 2751 Centerville Road, Suite 358, Wilmington, Delaware 19808 USA (US)

(540)

AVANTOR

(511) 01 - laboratoriya, sənaye, elmi və tədqiqat məqsədləri üçün istifadə edilməsi nəzərdə tutulan kimyəvi məhsullar; əczaçılıq preparatlarının, dərman vasitələrinin çatdırılması üçün maddələrinin, tibbi məqsədlər üçün qurğuların, kosmetikanın, dəriyə qulluq etmək üçün məhsulların, şəxsi qiçeniyaya qulluq etmək üçün məhsulların, sağlamlığa qulluq etmək üçün məhsulların, elektron məhsulların, optoelektron məhsulların, aerokosmik məhsulların, müdafiə məqsədli məhsulların, plastmanın, kauçukun, örtüklərin, dolğuların, yapışqan maddələrin, sürtkü materiallarının və hermetikləşdirmə materiallarının istehsalında istifadəsi nəzərdə tutulmuş silikonlar silikon polimerlər, silikon aminlər və silikon emulsiyaları; laboratoriya, sənaye, elmi və tədqiqat məqsədləri üçün istifadəsi nəzərdə tutulmuş icazəsiz müdaxiləyə qarşı qorunan qablaşdırmalarda kimyəvi məhsullar; əczaçılıq, biofarmasevtika,

ekologiya, sağlamlığın qorunması, həyat fəaliyyətinin öyrənilməsi elmi, qida elektronika, fotohalvanika, yarımkeçiricilər, ərzaq, içkilərinin hazırlanması sahələrində və təmiz kimyəvi reaktivlərin istehsalında istifadəsi nəzərdə tutulmuş kimyəvi məhsullar; qida məhsullarının, içkilərin, yastı displeylərin, yarımkeçiricilərin, fotohalvanik qurğuların, nutrisevtikərin, əczaçılıq preparatlarının, biofarmasevtika preparatlarının, elektron və mikroelektron qurğuların istehsalında istifadə üçün nəzərdə tutulmuş kimyəvi maddələr və əlavələr; qida məhsullarının, içkilərin, yastı displeylərin, yarımkeçiricilərin, fotohalvanik qurğuların, nutrisevtikərin, əczaçılıq preparatların, biofarmasevtik preparatların, təmiz kimyəvi reaktivlərin, elektron və mikroelektron qurğuların istehsalında istifadəsi nəzərdə tutulmuş icazəsiz müdaxilədən qorunmaq üçün qablaşdırmalarda, kimyəvi maddələr və əlavələr; yeyinti məhsullarının konservləşdirilməsi üçün kimyəvi maddələr; Elmi məqsədlər və laboratoriyalarda sınaq işləri üçün nəzərdə tutulmuş kimyəvi maddələr ələlxusus reagent nümunələrinin sınağı üçün dəqiq həcmölçmə məhsulları, sınaq üçün standart etalon metal məhlullar, nümunələrinin işlənməsi və ya sınağının aparılması üçün, ümumi tətbiq üçün nəzərdə tutulmuş kimyəvi reaktivlər, patoloji toxuma nümunələrinin işlənilməsi üçün nəzərdə tutulmuş kimyəvi məhsullar; quruducular; laboratoriya məqsədləri üçün istifadə edilən kimyəvi maddələr, ələlxusus, vitrodiaqnostika məqsədləri üçün hüceyrə və toxuma analizi üsulu ilə anigenlərin aşkarlanması üçün istifadə edilən antigen reagent; pilyonkaların üz örtüyünün çıxarılması və silisium platinlərinin üzərindən qalıqların xaric edilməsi üçün kimyəvi məhsullar; xromatoqrafiya üçün kimyəvi maddələr; biotexnoloji istehsal proseslərində istifadə üçün nəzərdə tutulmuş kimyəvi məhsullar.

03 - bütün məqsədlər üçün təmizləyicilər; əczaçılıq və bioəczaçılıq sənayesində, laboratoriyalarda və istehsal mühümlərində ələlxusus xammalın, konteynerlərin, əlcəklərin, nəqləmə gəmilərinin, texnoloji avadanlığın rezervuarların, arabacıqların, istehsalat masalarının, divarların və döşəmələrin ümumi təmizləmə məqsədləri üçün istifadə edilən təmizləyici vasitələr; elmi avadanlığın təmizlənməsi üçün nəzərdə tutulmuş təmizləyici vasitələr.

05 - əczaçılıq preparatları və əczaçılıq dərman preparatlarının çatdırılması üçün sistem, ələlxusus aktiv inqrediyentin bədənə dərhal yeridilməsi üçün və ya nəzarət altında yeridilməsi üçün müxtəlif aktiv inqrediyentlərlə birgə istifadə edilən dərman çatdırma preparatları; tibbi məqsədlər üçün gigiyenik preparatlar; tibbi məqsədlər üçün laboratoriyada istifadə edilən kimyəvi məhsullar; xəstəliklərin sınağı məqsədləri üçün istifadəsi nəzərdə tutulmuş, əsasən monoklonal anticisimlərdən, buferlərdən və reagentlərdən ibarət olan diaqnostika dəstləri; əli ilə dezinfeksiya etmək üçün preparatlar; tibb və baytarlıq məqsədləri üçün kimyəvi reaktivlər; əlin dezinfeksiyası üçün vasitələr; kommersiya və sənaye məqsədləri üçün istifadəsi nəzərdə tutulmuş dezinfeksiya preparatları; dizenfeksiyaedici sulfatlar; mikrobioloji, tibbi və baytarlıq məqsədləri üçün metaldan, şüşədən, keramikadan və ya plastıkdən maqnitli və qeyri-maqnitli küreciklər.

09 - xromatoqrafik kolonkalar; laboratoriyada istifadə üçün xromatoqraflar; elmi-laboratoriya aparatları, ələlxusus, həlledicilərdən kimyəvi maddələrin xaric edilməsi üçün xromatoqrafik sortentlərin istifadəsi ilə bərkfazlı ekstraksiya üçün kolonkalar və qurğular; elmi-laboratoriya aparatları, ələlxusus kollektor və ekstraksiya üçün disk tutqacı ilə təchiz edilmiş bərkfazlı ekstraksiya sistemi; avtomatik ticarət avtomatları; elmi və

elektron cihazlar və alətlər (bu sinifə daxil olanlar); laboratoriya məqsədləri üçün elmi və sınaq aparatları və ləvazimat, ələlxüsus, vaxtölçənlər, vannalar, temperatur tənzimləyən sirkulyatorlar, elektrod milləri, laboratoriya sınaq istilik blokları və qızdırıcı lövhələr, qaldırıcı vasitələr, mikserlər, sobalar, pH-metrlər, qarışdırıcılar, şüşə komponentlər və laboratoriya üçün şüşə qablar, laboratoriya üçün plastmas qablar, mikroskop slaydları, laboratoriya ləvazimatı və termometrləri; laboratoriya istifadəsi üçün şprisler; qoruyucu eynəklər və maskalar; laboratoriyada istifadə üçün birdəfəlik plastik əlcəklər, laboratoriyada istifadə üçün birdəfəlik lateks əlcəklər; pipetlər üçün bankalar; qoruyucu eynəklər; laboratoriyada istifadə üçün qoruyucu önlüklər; laboratoriya sentrifuqları; elmi alətlər, avadanlıqlar və cihazlar ələlxüsus, təhlükəli laboratoriya tullantılarının toplanması üçün kisələr; menzurkalar; butulkalar; sentrifuqa borucuqları; sentrifuqa üçün tutqaclar və dayaqclar; laboratoriya qabları və laboratoriya avadanlığı ilə istifadə edilən sıxaclar; laboratoriya qabları, ələlxüsus büretlər; laboratoriya qabları ələlxüsus büretlər və qıflar üçün tutqaclar; xromatoqraf kolonkaları üçün tutqaclar və dayaq dirəkləri; laboratoriyada istifadə üçün şotkalar; kolorimetrlər, ələlxüsus rənglərin ölçülməsi üçün işıqahəssas qurğular; dərəcələrə bölünmüş silindrlər; dərəcələrə bölünmüş şüşə qablar; qurutma şkafları və qutuları; kolbalar; kolba tutqacları; kolbalar üçün halqalar; sovurucu şkaflar; laboratoriya qıfları; laboratoriyada istifadə üçün filtrlər; steril şüşə qablar; nümunələrdə işləmək üçün steril və qeyri-steril avadanlıq, ələlxüsus, laboratoriya çalovları, qaşıqları, sıxacları, şpatelləri, tayqupları, qaşırıyıcıları və bıçaqları; əlcək qutuları, ələlxüsus, laboratoriyada istifadə üçün izolyasiyaedici vasitələr; laboratoriyada istifadə üçün polipropilen və polietilen qoruyucu

bankalar; pipetlər; pipetlər üçün nasoslar; laboratoriya üçün istehlak materialları, ələlxüsus pipet ucluqları; laboratoriya qablarının tutulub saxlanması və qurudulması üçün dayaqclar; sifonlar; vakuum və əl nasosları; qarışdırıcı və geri qarışdırıcı çubuqlar; laboratoriyada istifadə üçün çalxalayıcılar və çalxalayıcı platformalar; laboratoriya qabları üçün plastik və şüşə tıxaclar; qeyri-metal laboratoriya üçün kiçik qutular və konteynerlər ələlxüsus, saxlama qəfəsləri, mayələr yerləşdirilmiş qabların saxlanması üçün kiçik qutular və nümunələrin yerləşdirilməsi üçün kiçik qutular; laboratoriya avadanlığı ilə istifadə edilən borular; fitinqlər, ələlxüsus laboratoriya avadanlığı ilə istifadə edilən boru birləşdiriciləri; səbətlər, ələlxüsus laboratoriya qablarının dalması, deformasiyası, nəqlənməsi və saxlanması üçün polipropilen və epoksidlə örtülmüş səbətlər; laboratoriya yuvaları, ələlxüsus, dəyişkən hündürlüyə malik olan laboratoriya avadanlığının tutulub saxlanması üçün tənzimləyici dayaqclar; buxarlandırma üçün fincanlar; mikroskoplar; mikroskop üçün çexolları; mikroskop slaydları üçün kiçik qutular; mikroskop slaydları üçün qutular; mikroskop slaydı üçün sürüşən qapaq; laboratoriya nümunələrinin nəqli və saxlanması üçün soyuducu kameralar, ələlxüsus soyuducular; qoruyucu eynəklər; sıçramadan qorunmaq üçün lövhələr; gözün yuyulması üçün steril məhlullar və qurğular; qoruyucu önlüklər; qoruyucu əlcəklər; tullantılar və daşmış maye üçün konteynerlər; həlledicilərin bölüşdürülməsi üçün laboratoriya üçün yuyucu butulkalar; laboratoriya mebeli; laboratoriya cihazı, ələlxüsus elektroforez gəlinin analizi üçün işıq qutuları, slaydlar, petri fincanları və şəffaf plyonkalar; laboratoriya avadanlığı və ləvazimat, ələlxüsus kalibrlər; dəqiq tərəzilər; maye və qaz axınının tənzimlənməsi üçün nizamlayanıcı klapanlar; barometrlər; laboratoriya avadanlığı,

ələlxüsus vannalar üçün elektrik qızdırıcıları; laboratoriyada istifadə üçün daimi hərərətə malik elektrik qızdırıcıları; elmi məqsədlər üçün distillə aparatları; petri fincanları; laboratoriyada istifadə üçün hüceyrələrin kultivasiyası üçün aparatlar, ələlxüsus, hüceyrələrin kultivasiya üçün fincarlar, toxumaların kultivasiyası üçün kolbalar və hüceyrə sayğacları; qeyri-tibbi məqsədlər üçün elektroforez aparatları; sifətin qorunması üçün lövhəciklər; temperaturun, təzyiqin, kəmiyyətin və qazın və mayenin konsentrasiyasının ölçülməsi, sınaqı və yoxlanılması üçün texniki ölçü, sınaq və nəzarət aparatları və qurğuları; sərfiyyat sayğacları; kriogen konservasiyası məqsədləri üçün laboratoriya soyuducuları; respiratorlar, süni tənəffüs üçün nəzərdə tutulmuşlar istisna olmaqla; laboratoriya avadanlığı, ələlxüsus, bioloji təhlükəsizlik şkafları, çəpərsiz hava sovurucuları; laboratoriyada istifadə üçün sobalar; hidrometrlər; hidrometrlər; refraktometrlər; elektrodlar; laboratoriyada istifadə üçün maqnitli qarışdırıcılar və pərli qarışdırıcılar; laboratoriya avadanlığının temperaturasını tənzimləyən nəzarət qurğuları; elmi laboratoriyalarda istifadə məqsədləri üçün metaldan, şüşədən, keramikadan və ya plastıkdən maqnitli və qeyri-maqnitli kürəciklər; mayelərlə işləmək üçün qurğular, ələlxüsus, birdəfəlik bioproses tətbiqləri üçün istifadə edilən birdəfəlik istifadə sistemləri və onlar üçün hissələr və titinqlər; laboratoriya avadanlığı, ələlxüsus əsasən, boru kombinasiyalarından, şlanqlardan, tökmə üsulu ilə hazırlanmış komponentlərdən, cəftələrdən, kipləşdiricilərdən və/və ya probkalardan ibarət olan birdəfəlik sistemlər; laboratoriya avadanlığı, ələlxüsus, nümunələr üçün birdəfəlik steril sınaq boruları, nümunələr üçün sınaq boruları, mayenin reqenerasiyası üçün sınaq boruları, mayenin reqenerasiyası üçün yastıqlı paketlər və kiçik rezervuarlar üçün oymaqlar; laboratoriya

avadanlığı, ələlxüsus birdəfəlik şüşə kolbalar, uc qapaqları, və birləşdiricilər və onlar üçün qovşaqlar; laboratoriyada istifadə üçün fərdi məmulatlar, ələlxüsus, boşqablar, kolonkalar, küvetlər, pipet ucluqları, sınaq boruları, nümunələrin saxlanması üçün borular, nümunələrin saxlanması üçün tutumlar, butulkalar və konteynerlər; laboratoriya avadanlığı, ələlxüsus butulka kollektorları; biofarmasevtika preparatlarının işlənməsi üçün laboratoriya avadanlığı, ələlxüsus, nasos və tangensial axın filtri daxil olan axının filtrasiyası üçün tangensial sistem; laboratoriyada istifadə üçün bioreaktorlar.

11 - laboratoriya məqsədləri üçün qurutma qurğuları; laboratoriya məqsədləri üçün bunsen odluqları; İsti su qızdırıcıları; laboratoriya məqsədləri üçün istifadə edilən soyuducular; laboratoriya məqsədləri üçün istifadə edilən dondurucular; soyuducu buxarlandırıcıları, işıqlandırma, isitmə, buxar generasiyaedici, yemək hazırlama, soyuducu, qurutma, ventilyasiya, su təchizatı və sanitariya məqsədləri üçün qurğular.

35 - təmiz iş yerləri, kimyəvi maddələr və reagentlər daxil olmaqla laboratoriya və elmi məhsullar sahələrinə aid distributor xidmətləri; elmi texnika, kimyəvi maddələr, reaktivlər və laboratoriya avadanlığı sahəsində distribüterlik; laboratoriya məhsullarının satışı barədə üçüncü tərəflərlə müqavilələrin bağlanması; təmiz iş yerləri, laboratoriya və elmi məhsullar sahəsində biznesin idarə edilməsi üzrə məsləhətlər və xidmətlər, ələlxüsus, o cümlədən göndərmə və çatdırılma, uçot qeydiyyatlarının işlənilməsi və satılma sifarişlərinin inzibati işlənilməsi daxil olmaqla, qeyri-əsas funksiyaların idarə edilməsi və inziбатçılığı; təmiz otaq, kimyəvi maddələr və reaktivlər daxil olmaqla, laboratoriya və elmi məhsulların idarə edilməsi sahəsində üçüncü şəxslərin fiziki aktivlərinin idarə edilməsi xidmətləri; inventarın

idarə edilməsi, ələlxüsus, ehtiyatların doldurulması və bərpası və ehtiyatların optimal saxlama müddətinin təyin edilməsi; invertara nəzarət edilməsi və mühasibat xidmətləri; biznesin idarə edilməsi xidmətləri, ələlxüsus, digərlər üçün elmi, klinik və əczaçılıq laboratoriyalarının idarə edilməsi xidmətləri; laboratoriya cihazları, avadanlığı, alətləri və sərfiyyat materialları ilə bağlı internet maqazin xidmətləri.

40 - əczaçılıq preparatlarının, dərman vasitələrinin çatdırılması, maddələrin, tibbi qurğuların, kosmetik vasitələrin, dəriyə qulluq üçün vasitələrin, şəxsi gigiyena vasitələrinin, sağlamlıq məqsədli məhsulların, elektron məhsulların, optoelektron məhsulların, kommersiya məqsədli məhsulların, sənaye məqsədli məhsulların, aerokosmik sahəyə aid məhsulların, müdafiə məqsədli məhsulların, plastmasların, rezinlərin, örtüklərin, dolğuların, yapışqan maddələrinin, sürtkülərin və hermetiklərin istehsalı sahələri üçün silicon məhsulların müqavilə əsasında istehsalı.

42 - elmi tədqiqatlar; silikonlar, silikon polimerləri, silikon aminləri və silikon emulsiyaları sahəsində, layihələndirmə, mühəndislik, işləmələr və sınaq xidmətləri; digər istehsalçıların məhsullarına təmiz iş yerləri, laboratoriyalar, kimyəvi məhsullar və reaktivlər daxil olmaqla elmi məhsullar sahəsində texniki dəstək xidmətləri; elmi-texniki xidmətlər və tədqiqatlar və onlarla bağlı işləmələr; sənaye təhlil və araşdırmalar üzrə xidmətlər; laboratoriya işləri sahəsində texniki məsləhətlər; elmi cihazlar, materiallar, kimyəvi maddələr və reagentlər sahəsində distribüter xidmətləri; müqavilələr sahəsində araşdırmalar, ələxsus, digərləri üçün tibbi, əczaçılıq və elmitədqiqatlar; kalibrlemə xidmətləri, ələlxüsus laboratoriya cihazlarının, qurğularının və avadanlıqlarının kalibrleməsi; elmi laboratoriyalarının xidmətləri; digərləri üçün, elmi, klinik və əczaçılıq

laboratoriya xidmətlərinin idarə edilməsi məqsədləri üçün komputer program təminatının lahiyələndirilməsi və işlənilib hazırlanması; elmi və tibbi məqsədlər üçün biorepozitariyanın istismarı və texniki dəstəyi.

(511) 01 - химические продукты, предназначенные для использования в лабораториях, промышленных, научных и исследовательских целях; силиконы, силиконовые полимеры силиконовые амины и силиконовые эмульсии предназначенные для использования в производстве фармацевтических препаратов, агентов для доставки лекарств, устройств медицинского назначения, косметики, продуктов по уходу за кожей, продуктов по уходу за личной гигиеной, продуктов по уходу за здоровьем, электронных средств, оптоэлектронных средств, аэрокосмических средств, оборонной продукции, пластмассы, каучука, покрытий, наполнителей, клеящих веществ, смазочных материалов и герметизирующих веществ; химические продукты в упаковках, защищенные от несанкционированного доступа, предназначенные для и пользования в лабораторных, промышленных, научных и исследовательских целях; химические продукты, предназначенные для использования в фармацевтической, биофармацевтической, экологической охраны здоровья, в науке по изучению жизнедеятельности, питательных веществ, электроники, фотогоальваники, полупроводников, в пищевой отрасли, в изготовлении напитков и изготовлении чистых реактивов; химические вещества и добавки для использования в производстве пищевых продуктов, напитков, плоских дисплеев, полупроводников, фотоэлектрических устройств, нутрицевтиков, фармацевтических препаратов, биофармацевтических препаратов, чистых хи-

мических веществ, электронных и микроэлектронных устройств; химические вещества и добавки в упаковке, защищенные от несанкционированного доступа, для использования в производстве пищевых продуктов, напитков, плоских дисплеев, полупроводников, фотогальванических устройств, нутрицевтиков, фармацевтических препаратов, биофармацевтических препаратов, чистых химических веществ, электронных и микроэлектронных устройств; химические вещества для консервирования пищевых продуктов; химические вещества предназначенные для научных целей и испытательных работ в лабораториях, а именно точные объемные растворы для тестирования образцов реагентов, эталонные стандартные растворы металлов для испытаний, химических реактивов общего применения для обработки или проведения испытаний образцов, химикаты для обработки образцов патологических тканей; осушители; Лабораторные химические вещества, а именно реагент антител, используемый для обнаружения антигенов в клеточном и тканевом анализе для целей витро диагностики; химические растворы для пленки и удаления остатков кремниевых пластин; химикаты для хроматографии; химикаты для использования в процессах биотехнологического производства.

03 - очистители для всех целей; чистящие средства, используемые в фармацевтической и биофармацевтической промышленности для использования в лабораториях и производственных средах, для общих целей очистки, а именно для очистки сырья, контейнеров, перчаток, транспортных судов, технологического оборудования, резервуаров, тележек, столешниц, стен и полов; чистящие средства предназначенные для научного оборудования.

05 - фармацевтические продукты и система доставки фармацевтических лекарств, а именно препараты для доставки лекарств, используемые с различными активными ингредиентами для немедленного высвобождения или контролируемого высвобождения активного ингредиента в организм; гигиенические препараты для медицинских целей; химические продукты для использования в лаборатории для медицинских целей; диагностические наборы, состоящие в основном из моноклональных антител, буферов и реагентов для использования при тестировании болезни; дезинфицирующие препараты для рук; химические реактивы для медицинских или ветеринарных целей; дезинфицирующие средства для рук; дезинфицирующие препараты для целей коммерческого и промышленного использования; дезинфицирующие салфетки; магнитные и немагнитные шарики из металла, стекла, керамики или пластика для микробиологических, медицинских или ветеринарных целей.

09 - хроматографические колонки; хроматографы для лабораторного использования; аппараты научно-лабораторные, а именно колонки и устройства для твердофазной экстракции с использованием хроматографических сорбентов для извлечения химических веществ из растворителей; научно-лабораторная аппаратура, а именно система твердофазной экстракции, содержащая коллектор и держатель диска для извлечения; автоматические торговые автоматы; научные и электронные приборы и инструменты (включенные в этот класс); аппараты научные и испытательные лабораторные и принадлежности, а именно: таймеры, ванны, циркуляторы регулирующие температуру, электродные стержни, тестовые лабораторные тепловые блоки и нагрева-

тельные плиты, подъемные приспособления, смесители, печи, рН-метры, мешалки, стеклянные компоненты и стеклянная лабораторная посуда, лабораторная пластиковая посуда, слайды для микроскопа, лабораторные принадлежности, термометры; шприцы для лабораторного использования; защитные очки и маски; одноразовые пластиковые перчатки для лабораторного использования, одноразовые латексные перчатки для лабораторного использования; банки для пипеток; защитные очки; защитные фартуки для лабораторного использования; лабораторные центрифуги; научные инструменты, оборудование и аппаратура, а именно мешки для сбора опасных лабораторных отходов; мензурки; бутылки; трубки для центрифуги; держатели и стойки для центрифуг; зажимы для использования с лабораторной посудой и лабораторным оборудованием; лабораторная посуда, а именно бюретки; держатели для лабораторной посуды, а именно, для бюретки и воронки; держатели хроматографической колонки и опорные стойки; щетки для лабораторного использования; Колориметры, а именно светочувствительные устройства для измерения цветов; градуированные цилиндры; градуированная стеклянная посуда; сушильные шкафы и ящики; колбы; держатели для колб; кольца для колб; вытяжные шкафы; лабораторные воронки; фильтры для лабораторного использования; стерильная стеклянная посуда; стерильные и нестерильные оборудование для работы с образцами, а именно лабораторные совки, ложки, щипцы, шпатели, ковшы, скребки и ножи; ящики для перчаток, а именно изолирующие средства для лабораторного использования; защитные банки из полипропилена и полиэтилена для лабораторного использования;

пипетки; насосы для пипеток; лабораторные расходные материалы, а именно кончики пипеток; стойки для поддержки и сушки лабораторной посуды; сифоны; вакуумные и ручные насосы; палочки для перемешивания и обратного перемешивания; шейкеры и встряхивающие платформы для лабораторного использования; пластиковые и стеклянные пробки для лабораторной посуды; неметаллические лабораторные лотки и контейнеры, а именно клетки для хранения, лотки для хранения разливных жидких веществ и лотки для размещения проб; трубы для использования с лабораторным оборудованием; фитинги, а именно трубные соединители для использования с лабораторным оборудованием; корзины, а именно полипропиленовые и эпоксидно-покрытые корзины для погружения, деформации, транспортировки и хранения лабораторной посуды; лабораторные гнезда, а именно, регулируемые стойки для поддержки лабораторного оборудования с переменной высотой; чашки для выпаривания; микроскопы; чехлы для микроскопов; лотки для слайдов, микроскопа; ящики для слайдов микроскопа; сдвигающиеся крышки для слайдов микроскопа; холодильные камеры, а именно, кулеры для хранения и транспортировки лабораторных образцов; защитные очки; защитные щиты от брызгов; стерильные растворы для мытья глаз; защитные фартуки; защитные перчатки; Контейнеры для отходов и перелитой жидкости; лабораторные промывочные бутылки для раздачи растворителей; лабораторная мебель; лабораторный прибор, а именно световые коробки для анализа геля электрофореза, слайдов, чашки петри и прозрачные пленки; лабораторное оборудование и принадлежности, а именно калибры; прецизионные весы; ре-

гулирующие клапаны для регулирования потока газов и жидкостей; барометры; лабораторное оборудование, а именно электрические нагреватели ванны; инкубаторы с постоянной температурой для лабораторного использования; аппараты дистилляционные для научных целей; чашки петри; аппараты для культивирования клеток для лабораторного использования, а именно чашки для культивирования клеток, колбы для культивирования тканей и клеточные счетчики; электрофорезные аппараты для не предназначенные для медицинских целей; щитки для защиты лица; технические, измерительные, испытательные и контрольные приборы и устройства для измерения, испытания и проверки температуры, давления, количества и концентрации газа и жидкостей; расходомеры; лабораторные морозильники для криогенной консервации; респираторы, за исключением для искусственного дыхания; лабораторное оборудование, а именно, шкафы биологической безопасности воздухопроводы без ограждений; печи для лабораторного использования; гидрометры; гигрометры; рефрактометры; электроды; магнитные мешалки и лопастные мешалки для лабораторного использования; устройства для регулирования температуры лабораторного оборудования; магнитные и немагнитные шарики из металла, стекла, керамики или пластика для использования в научных лабораториях; устройства для работы жидкостями, а именно системы одноразового использования, используемые для одноразовых биопроцессовых применений, а также их части и фитинги; лабораторное оборудование, а именно одноразовые системы, в основном состоящие из комбинации труб, шлангов, формованных компонентов, затворов, уплотнений и / или пробок; лабораторное оборудование,

а именно стерильные одноразовые пробирки для образцов, пробирки для образцов, подушечные пакеты для регенерации жидкости и втулки для бачонков; Лабораторное оборудование, а именно одноразовые бутылки, колбы, торцевые крышки, соединители и узлы для них; одноразовые единичные изделия для лабораторного использования, а именно тарелки, колонки, кюветы, наконечники пипеток, пробирки, емкости для хранения образцов, бутылки и контейнеры; лабораторное оборудование, а именно коллекторы для бутылок; лабораторное оборудование для обработки биофармацевтических препаратов, а именно тангенциальная система фильтрации потока, содержащая насос и тангенциальный проточный фильтр; биореакторы для лабораторного использования.

11 - сушильные установки для лабораторного использования; горелки бунсен предназначенные для лабораторного использования; нагреватели горячей воды; холодильники предназначенные для лабораторного использования; морозильники предназначенные для лабораторного использования; охлаждающие испарители/ приборы для освещения, отопления, парогенерации, приготовления пищи, охлаждения, сушки, вентиляции, водоснабжения и санитарных целей.

35 - дистрибьюторские услуги в области чистых помещений, лабораторных и научных продуктов, включая химикаты и реактивы; дистрибьютерство связанное с научной техникой, химикатов, реактивов и лабораторного оборудования; заключение соглашений с третьими сторонами о продаже лабораторных продуктов; консультации по управлению бизнесом и услуги в области чистых помещений, лабораторных и научных продуктов, а именно управление и администрирование основных функций, включая рассылку

и доставку, управление учетными записями и административную обработку заказов на покупку; услуги по управлению физическими активами для других в отношении управления запасами в области чистой комнаты, лабораторных и научных продуктов, включая химикаты и реактивы; управление запасами, а именно: пополнение и восстановление запасов и определение оптимального хранилища запасов; осуществление управления запасами и бухгалтерские услуги; услуги по управлению бизнесом, а именно управление научными, клиническими и фармацевтическими лабораторными услугами для других; услуги интернет-магазина связанные с лабораторными приборами, оборудованием, инструментами и расходными материалами.

40 - контрактное производство силиконовых продуктов в для отраслей производства фармацевтических препаратов, вещество по доставке лекарств, медицинских устройств, косметических средств, средств по уходу за кожей, средств личной гигиены, продуктов для здоровья, электронные продукты, оптоэлектронные продукты, коммерческих продуктов, промышленных продуктов, аэрокосмической продукции, изделий для оборонного назначения, пластмасс, резин, покрытий, наполнителей клеящихся веществ, смазки и герметиков.

42 - научное исследование; услуги по проектированию, инжинирингу, исследованию, разработке и испытанию в области силиконов, силиконовых полимеров, силиконовых аминов и силиконовых эмульсий; услуги технической поддержки продукции других производителей в области чистых помещений, лабораторных и научных продуктов, включая химикаты и реактивы; нанотехнические услуги и исследования и разработки, связанные с перечис-

ленными; услуги по промышленному анализу и исследованиям; техническая консультация области лабораторных работ; дистрибьюторские услуги в области научных приборов, материалов, химикатов и реагентов; исследовательские услуги в области контрактов а именно медицинские, фармацевтические и научные исследования для других; калибровочные услуги, а именно калибровка лабораторных приборов, устройств и оборудования для других; услуги научных лабораторий; проектирование и разработка компьютерного программного обеспечения для управления научными, клиническими и фармацевтическими лабораторными услугами для других; эксплуатация и поддержание биорепозитария в медицинских и научных целях.

(111) N 2020 0541

(151) 21.05.2020

(210) 2018 34341

(220) 11.07.2018

(181) 11.07.2028

(730) VWR International Holdings, Inc., 2751 Centerville Road, Suite 358, Wilmington, Delaware 19808 USA (US)
(540)



(526) Əmtəə nişanında "TM" hərf birləşməsi hüquqi mühafizə obyektidir.

(591) mavi, yaşıl

(511) 01 - laboratoriya, sənaye, elmi və tədqiqat məqsədləri üçün istifadə edilməsi nəzərdə tutulan kimyəvi məhsullar; əczaçılıq preparatlarının, dərman vasitələrinin çatdırılması üçün maddələrin, tibbi məqsədlər üçün qurğuların,

kosmetikanın, dəriyə qulluq etmək üçün məhsulların, şəxsi gigiyeniyaya qulluq etmək üçün məhsulların, sağlamlığa qulluq etmək üçün məhsulların, elektron məhsulların, optoelektron məhsulların, aerokosmik məhsulların, müdafiə məqsədli məhsulların, plastmasanın, kauçukun, örtüklərin, dolğuların, yapışqan maddələrin, sürtkü materiallarının və hermetikləşdirmə materiallarının istehsalında istifadəsi nəzərdə tutulmuş silikonlar, silikon polimerlər, silikon aminlər və silikon emulsiyaları; laboratoriya, sənaye, elmi və tədqiqat məqsədləri üçün istifadəsi nəzərdə tutulmuş icazəsiz müdaxiləyə qarşı qorunan qablaşdırmalarda kimyəvi məhsullar; əczaçılıq, biofarmasevtika, ekologiya, sağlamlığın qorunması, həyat fəaliyyətinin öyrənilməsi elmi, qida elektronika, fotohalvani, yarımkeçiricilər, ərzaq, içkilərin hazırlanması sahələrində və təmiz kimyəvi reaktivlərin istehsalında istifadəsi nəzərdə tutulmuş kimyəvi məhsullar; qida məhsullarının, içkilərin, yastı displeylərin, yarımkeçirici, fotohalvanik qurğuların, nutrisevtikərin, əczaçılıq preparatlarının, biofarmasevtik preparatların, elektron və mikroelektron qurğuların istehsalında istifadə üçün nəzərdə tutulmuş kimyəvi maddələr və əlavələr; qida məhsullarının, içkilərin, yastı displeylərin, yarımkeçiricilərin, fotohalvanik qurğuların, nutrisevtikərin, əczaçılıq preparatlarının, biofarmasevtik preparatların, təmiz kimyəvi reaktivlərin, electron və mikroelektron qurğuların istehsalında istifadəsi nəzərdə tutulmuş icazəsiz müdaxilədən qorunmaq üçün qablaşdırmalarda, kimyəvi maddələr və əlavələr; yeyinti məhsullarının konservləşdirilməsi üçün kimyəvi maddələr; elmi məqsədlər və laboratoriyalarda sınaq işləri üçün nəzərdə tutulmuş kimyəvi maddələr ələlxüsüs reagent nümunələrinin sınağı üçün dəqiq həcmölçmə məhsulları, sınaq üçün standart etalon metal məhlullar, nümunələrinin

işlənməsi və ya sınağının aparılması üçün ümumi tətbiq üçün nəzərdə tutulmuş kimyəvi reaktivlər, patoloji toxuma nümunələrinin işlənilməsi üçün nəzərdə tutulmuş kimyəvi məhsullar; quruducular; laboratoriya məqsədləri üçün istifadə edilən kimyəvi maddələr, ələlxüsüs, vitrodiaqnostika məqsədləri üçün hüceyrə və toxuma analizi üsulu ilə anigenlərin aşkarlanması üçün istifadə edilən antigen reagent; pilyonkaların üz örtüyünün çıxarılması və silisium platinlərinin üzərindən qalıqların xaric edilməsi üçün kimyəvi məhsullar; xromatografiya üçün kimyəvi maddələr; biotexnoloji istehsal proseslərində istifadə üçün nəzərdə tutulmuş kimyəvi məhsullar.

03 - bütün məqsədlər üçün təmizləyicilər; əczaçılıq və bioəczaçılıq sənayesində, laboratoriyalarda və istehsal mühümlərində ələlxüsüs xammalın, konteynerlərin, əlcəklərin, nəqletmə gəmilərinin, texnoloji avadanlığın rezervuarların, arabacıqların, istehsalat masalarının, divarların və döşəmələrin ümumi təmizləmə məqsədləri üçün istifadə edilən təmizləyici vasitələr; elmi avadanlığın təmizlənməsi üçün nəzərdə tutulmuş təmizləyici vasitələr.

05 - əczaçılıq preparatları və əczaçılıq dərman preparatlarının çatdırılması üçün sistem, ələlxüsüs aktiv inqrediyentin bədənə dərhal yeridilməsi üçün və ya nəzarət altında yeridilməsi üçün müxtəlif aktiv inqrediyentlərlə birgə istifadə edilən dərmançatdırma preparatları; tibbi məqsədlər üçün gigiyenik preparatlar; tibbi məqsədlər üçün laboratoriyada istifadə edilən kimyəvi məhsullar; xəstəliklərin sınağı məqsədləri üçün istifadəsi nəzərdə tutulmuş, əsasən monoklonal antijisimlərdən, buferlərdən və reagentlərdən ibarət olan diaqnostika dəstləri; əli ilə dezinfeksiya etmək üçün preparatlar; tibb və baytarlıq məqsədləri üçün kimyəvi reaktivlər; əlin dezinfeksiyası üçün vasitələr; kommersiya və sənaye məq-

sədləri üçün istifadəsi nəzərdə tutulmuş dezinfeksiya preparatları; dezenfeksiyaedici sulfatlar; mikrobioloji, tibbi və baytarlıq məqsədləri üçün metaldan, şüşədən, keramikadan və ya plastıkdən maqnitli və qeyri maqnitli küreciklər.

09 - xromatoqrafik kolonkalar; laboratoriyada istifadə üçün xromatoqraflar; elmi-laboratoriya aparatları, ələlxüsus, həllediciləndən kimyəvi maddələrin xaric edilməsi üçün xromatoqrafik sortentlərin istifadəsi ilə bərkfazlı ekstraksiya üçün kolonkalar və qurğular; elmi-laboratoriya aparatları, ələlxüsus kollektor və ekstraksiya üçün disk tutqacı ilə təchiz edilmiş bərkfazlı ekstraksiya sistemi; avtomatik ticarət avtomatları; elmi və elektron cihazlar və alətlər (bu sinifə daxil olanlar); laboratoriya məqsədləri üçün elmi və sınaq aparatları və ləvazimat, ələlxüsus, vaxtölçənlər, vannalar, temperatur tənzimləyən sirkulyatorlar, elektrod milləri, laboratoriya sınaq istilik blokları və qızdırıcı lövhələr, qaldırıcı vasitələr, mikserlər, sobalar, pH-metrlər, qarışdırıcılar, şüşə komponentlər və laboratoriya üçün şüşə qablar, laboratoriya üçün plastmas qablar, mikroskop slaydları, laboratoriya ləvazimatı və termometrləri; laboratoriya istifadəsi üçün şprisler; qoruyucu eynəklər və maskalar; laboratoriyada istifadə üçün birdəfəlik plastik əlcəklər, laboratoriyada istifadə üçün birdəfəlik lateks əlcəklər; pipetlər üçün bankalar; qoruyucu eynəklər; laboratoriyada istifadə üçün qoruyucu önlüklər; laboratoriya sentrifuqları; elmi alətlər, avadanlıqlar və cihazlar ələlxüsus, təhlükəli laboratoriya tullantılarının toplanması üçün kisələr; menzurkalar; butulkalar; sentrifuqa borucuları; sentrifuqa üçün tutqaclar və dayaqqlar; laboratoriya qabları və laboratoriya avadanlığı ilə istifadə edilən sıxaclar; laboratoriya qabları, ələlxüsus büretlər; laboratoriya qabları ələlxüsus büretlər və qıflar üçün tutqaclar; xromatoqraf kolonkaları üçün tutqaclar və dayaq

dirəkləri; laboratoriyada istifadə üçün şotkalar; kolorimetrlər, ələlxüsus rənglərin ölçülməsi üçün işığahəssas qurğular; dərəcələrə bölünmüş silindrlər; dərəcələrə bölünmüş şüşə qablar; qurutma şkafları və qutuları; kolbalar; kolba tutqacları; kolbalar üçün halqalar; sovurucu şkaflar; laboratoriya qıfları; laboratoriyada istifadə üçün filtrlər; steril şüşə qablar; nümunələrdə işləmək üçün steril və qeyri-steril avadanlıq, ələlxüsus, laboratoriya çalovları, qaşıqları, sıxacları, şpatelləri, tayqulpları, qaşiyıcıları və bıçaqları; əlcək qutuları, ələlxüsus, laboratoriyada istifadə üçün izolyasiyaedici vasitələr ; laboratoriyada istifadə üçün polipropilen və polietilen qoruyucu bankalar; pipetlər; pipetlər üçün nasoslar; laboratoriya üçün istehlak materialları, ələlxüsus pipet ucluqları; laboratoriya qablarının tutulub saxlanması və qurudulması üçün dayaqqlar; sifonlar; vakuum və əl nasosları; qarışdırıcı və geri qarışdırıcı çubuqlar; laboratoriyada istifadə üçün çalxalayıcılar və çalxalayıcı platformalar; laboratoriya qabları üçün plastik və şüşə tıxaclar; qeyri-metal laboratoriya üçün kiçik qutular və konteynerlər ələlxüsus, saxlama qəfəsləri, mayələr yerləşdirilmiş qabların saxlanması üçün kiçik qutular və nümunələrin yerləşdirilməsi üçün kiçik qutular; laboratoriya avadanlığı ilə istifadə edilən borular; fitinqlər, ələlxüsus laboratoriya avadanlığı ilə istifadə edilən boru birləşdiriciləri; səbətlər, ələlxüsus laboratoriya qablarının dalması, deformasiyası, nəqlənməsi və saxlanması üçün polipropilen və epoksidlə örtülmüş səbətlər; laboratoriya yuvaları, ələlxüsus, dəyişkən hündürlüyə malik olan laboratoriya avadanlığının tutulub saxlanması üçün tənzimləyici dayaqqlar; buxarlandırma üçün fincanlar; mikroskoplar; Mikroskop üçün çexolları; mikroskop slaydları üçün kiçik qutular; mikroskop slaydları üçün qutular; mikroskop slaydı üçün sürüşən qapaq; laboratoriya nümunələrinin nəqli

və saxlanması üçün soyuducu kameralar, ələlxusus soyuducular; qoruyucu eynəklər; sıçramadan qorunmaq üçün lövhələr; gözün yuyulması üçün steril məhlullar və qurğular; qoruyucu önlüklər; qoruyucu əlcəklər; tullantılar və daşmış maye üçün konteynerlər; həlledicilərin bölüşdürülməsi üçün laboratoriya üçün yuyucu butulkalar; laboratoriya mebeli; laboratoriya cihazı, ələlxusus elektroforez gelinin analizi üçün işıq qutuları, slaydlar, petri fincanları və şəffaf plyonkalar; laboratoriya avadanlığı və ləvazimat, ələlxusus kalibrlar; dəqiq tərəzilər; maye və qaz axınının tənzimlənməsi üçün nizamlayanıcı klapanlar; barometrlər; laboratoriya avadanlığı, ələlxusus vannalar üçün elektrik qızdırıcıları; laboratoriyada istifadə üçün daimi hərərətə malik elektrik qızdırıcıları; elmi məqsədlər üçün distillə aparatları; petri fincanları; laboratoriyada istifadə üçün hüceyrələrin kultivasiyası üçün aparatlar, ələlxusus, hüceyrələrin kultivasiya üçün fincarlar, toxumaların kultivasiyası üçün kolbalar və hüceyrə sayğacları; qeyri-tibbi məqsədlər üçün elektroforez aparatları; sifətin qorunması üçün lövhəciklər; temperaturun, təzyiqin, kəmiyyətin və qazın və mayenin konsentrasiyasının ölçülməsi, sınaqı və yoxlanılması üçün texniki ölçü, sınaq və nəzarət aparatları və qurğuları; sərfiyat sayğacları; kriogen konservasiyası məqsədləri üçün laboratoriya soyuducuları; respiratorlar, süni tənəffüs üçün nəzərdə tutulmuşlar istisna olmaqla; laboratoriya avadanlığı, ələlxusus, bioloji təhlükəsizlik şkafları, çəpərsiz hava sovurucuları; laboratoriyada istifadə üçün sobalar; hidrometrlər; hidrometrlər; refraktometrlər; elektrodlar; laboratoriyada istifadə üçün maqnitli qarışdırıcılar və pərli qarışdırıcılar; laboratoriya avadanlığının temperaturasını tənzimləyən nəzarət qurğuları; elmi laboratoriyalarda istifadə məqsədləri üçün metaldan, şüşədən, keramikadan və ya plastıkdən maqnitli və

qeyri-maqnitli kürəciklər; mayelərlə işləmək üçün qurğular, ələlxusus, birdəfəlik bioproses tətbiqləri üçün istifadə edilən birdəfəlik istifadə sistemləri və onlar üçün hissələr və titinqlər; laboratoriya avadanlığı, ələlxusus əsasən, boru kombinasiyalarından, şlanqlardan, tökmə üsulu ilə hazırlanmış komponentlərdən, cəftələrdən, kipləşdiricilərdən və/və ya probkalardan ibarət olan birdəfəlik sistemlər ; laboratoriya avadanlığı, ələlxusus, nümunələr üçün birdəfəlik steril sınaq boruları, nümunələr üçün sınaq boruları, mayenin reqenerasiyası üçün sınaq boruları, mayenin reqenerasiyası üçün yastıqlı paketlər və kiçik rezervuarlar üçün oymaqlar; laboratoriya avadanlığı, ələlxusus birdəfəlik şüşə kolbalar, uc qapaqları, və birləşdiricilər və onlar üçün qovşaqlar; laboratoriyada istifadə üçün fərdi məmulatlar, ələlxusus, boşqablar, kolonkalar, küvetlər, pipet ucluqları, sınaq boruları, nümunələrin saxlanması üçün borular, nümunələrin saxlanması üçün tutumlar, butulkalar və konteynerlər; laboratoriya avadanlığı, ələlxusus butulka kollektorları; biofarmasevtika preparatlarının işlənməsi üçün laboratoriya avadanlığı, ələlxusus, nasos və tangensial axın filtri daxil olan axının filtrasiyası üçün tangensial sistem; laboratoriyada istifadə üçün bioreaktorlar.

11 - laboratoriya məqsədləri üçün qurutma qurğuları; laboratoriya məqsədləri üçün bunsen odluqları; İsti su qızdırıcıları; laboratoriya məqsədləri üçün istifadə edilən soyuducular; laboratoriya məqsədləri üçün istifadə edilən dondurucular; soyuducu buxarlandırıcıları, işıqlandırma, isitmə, buxar generasiyaedici, yemək hazırlama, soyuducu, qurutma, ventilyasiya, su təchizatı və sanitariya məqsədləri üçün qurğular.

35 - təmiz iş yerləri, kimyəvi maddələr və reagentlər daxil olmaqla laboratoriya və elmi məhsullar sahələrinə aid distribüter xidmətləri; elmi texniki, kimyəvi

maddələr, reaktivlər və laboratoriya avadanlığı sahəsində distributorluq; laboratoriya məhsullarının satışı barədə üçüncü tərəflərlə müqavilə bağlanması; təmiz iş yerləri, laboratoriya və elmi məhsullar sahəsində biznesin idarə edilməsi üzrə məsləhətlər və xidmətlər, ələlxüsus, o cümlədən göndərmə və çatdırılma, uçot qeydiyyatlarının işlənməsi və satınalma sifarişlərinin inzibatı işlənməsi daxil olmaqla, qeyri-əsas funksiyaların idarəedilməsi və inzibatçılığı; təmiz otaq, kimyəvi maddələr və reaktivlər daxil olmaqla, laboratoriya və elmi məhsulların idarə edilməsi sahəsində üçüncü şəxslərin fiziki aktivlərinin idarə edilməsi xidmətləri; inventarın idarə edilməsi, ələlxüsus, ehtiyatların doldurulması və bərpası və ehtiyatların optimal saxlama müddətinin təyin edilməsi; invertara nəzarət edilməsi və mühasibat xidmətləri; biznesin idarə edilməsi xidmətləri, ələlxüsus, digərlər üçün elmi, klinik və əczaçılıq laboratoriyalarının idarə edilməsi xidmətləri; laboratoriya cihazları, avadanlığı, alətləri və sərfiyat materialları ilə bağlı internet mağazin xidmətləri.

40 - əczaçılıq preparatlarının, dərman vasitələrinin çatdırılması maddələrin, tibbi qurğuların, kosmetik vasitələrin, dəriyə qulluq üçün vasitələrin, şəxsi gigiyena vasitələrinin, sağlamlıq məqsədli məhsulların, elektron məhsulların, optoelektron məhsulların, kommersiya məqsədli məhsulların, sənaye məqsədli məhsulların, aerokosmik sahəyə aid məhsulların, müdafiə məqsədli məhsulların, plastmasların, rezinlərin, örtüklərin, dolğuların, yapışqan maddələrinin, sürtgülərin və hermetiklərin istehsalı sahələri üçün silikon məhsulların müqavilə əsasında istehsalı.

42 - elmi tədqiqatlar; silikonlar, silikon polimerləri, silikon aminləri və silikon emulsiyaları sahəsində, layihələndirmə, mühəndislik, işləmələr və sınaq xidmətləri; digər istehsalçıların məhsullarına

təmiz iş yerləri, laboratoriyalar, kimyəvi məhsullar və reaktivlər daxil olmaqla elmi məhsullar sahəsində texniki dəstək xidmətləri; elmi-texniki xidmətlər və tədqiqatlar və onlarla bağlı işləmələr; sənaye təhlil və araşdırmalar üzrə xidmətlər; laboratoriya işləri sahəsində texniki məsləhətlər; elmi cihazlar, materiallar, kimyəvi maddələr və reagentlər sahəsində distribüter xidmətləri; müqavilələr sahəsində araşdırmalar, ələxsus, digərləri üçün tibbi, əczaçılıq və elmitədqiqatlar; kalibrləmə xidmətləri, ələlxüsus laboratoriya cihazlarının, qurğularının və avadanlıqlarının kalibrlənməsi; elmi laboratoriyalarının xidmətləri; digərləri üçün, elmi, klinik və əczaçılıq laboratoriya xidmətlərinin idarə edilməsi məqsədləri üçün kompyuter proqram təminatının lahiyələndirilməsi və işlənilməsi; elmi və tibbi məqsədlər üçün biorepozitariyanın istismarı və texniki dəstəyi.

(526) В товарном знаке буквенное сочетание "ТМ" не является объектом правовой охраны.

(591) голубой, зеленый

(511) 01 - химические продукты, предназначенные для использования в лабораториях, промышленных, научных и исследовательских целях; силиконы, силиконовые полимеры силиконовые амины и силиконовые эмульсии предназначенные для использования в производстве фармацевтических препаратов, агентов для доставки лекарств, устройств медицинского назначения, косметики, продуктов по уходу за кожей, продуктов по уходу за личной гигиеной, продуктов по уходу за здоровьем, электронных средств, оптоэлектронных средств, аэрокосмических средств, оборонной продукции, пластмассы, каучука, покрытий, наполнителей, клеящих веществ, смазочных материалов и герме-

тизирующих веществ; химические продукты в упаковках, защищенные от несанкционированного доступа, предназначенные для использования в лабораторных, промышленных, научных и исследовательских целях; Химические продукты, предназначенные для использования в фармацевтической, биофармацевтической, экологической охраны здоровья, в науке по изучению жизнедеятельности, питательных веществ, электроники, фотогальваники, полупроводников, в пищевой отрасли, в изготовлении напитков и изготовлении чистых реактивов; химические вещества и добавки для использования в производстве пищевых продуктов, напитков, плоских дисплеев, полупроводников, фотоэлектрических устройств, нутрицевтиков, фармацевтических препаратов, биофармацевтических препаратов, чистых химических веществ, электронных и микроэлектронных устройств; химические вещества и добавки в упаковке, защищенные от несанкционированного доступа, для использования в производстве пищевых продуктов, напитков, плоских дисплеев, полупроводников, фотогальванических устройств, нутрицевтиков, фармацевтических препаратов, биофармацевтических препаратов, чистых химических веществ, электронных и микроэлектронных устройств; химические вещества для консервирования пищевых продуктов; химические вещества предназначенные для научных целей и испытательных работ в лабораториях, а именно точные объемные растворы для тестирования образцов реагентов, эталонные стандартные растворы металлов для испытаний, химических реактивов общего применения для обработки или проведения испытаний

образцов, химикаты для обработки образцов патологических тканей; Осушители; Лабораторные химические вещества, а именно реагент антител, используемый для обнаружения антигенов в клеточном и тканевом анализе для целей витро диагностики; Химические растворы для пленки и удаления остатков кремниевых пластин; химикаты для хроматографии; химикаты для использования в процессах биотехнологического производства.

03 - очистители для всех целей; Чистящие средства, используемые в фармацевтической и биофармацевтической промышленности для использования в лабораториях и производственных средах, для общих целей очистки, а именно для очистки сырья, контейнеров, перчаток, транспортных судов, технологического оборудования, резервуаров, тележек, столешниц, стен и полов; Чистящие средства предназначенные для научного оборудования.

05 - фармацевтические продукты и система доставки фармацевтических лекарств, а именно препараты для доставки лекарств, используемые с различными активными ингредиентами для немедленного высвобождения или контролируемого высвобождения активного ингредиента в организм; гигиенические препараты для медицинских целей; химические продукты для использования в лаборатории для медицинских целей; диагностические наборы, состоящие в основном из моноклональных антител, буферов и реагентов для использования при тестировании болезни; дезинфицирующие препараты для рук; химические реактивы для медицинских или ветеринарных целей; дезинфицирующие средства для рук; дезинфицирующие препараты для

целей коммерческого и промышленного использования; дезинфицирующие салфетки; магнит-ные и немагнитные шарики из металла, стекла, керамики или пластика для микробиологических, медицинских или ветеринарных целей.

09 - хроматографические колонки; хроматографы для лабораторного использования; аппараты научно-лабораторные, а именно колонки и устройства для твердофазной экстракции с использованием хроматографических сорбентов для извлечения химических веществ из растворителей; научно-лабораторная аппаратура, а именно система твердофазной экстракции, содержащая коллектор и держатель диска для извлечения; автоматические торговые автоматы; Научные и электронные приборы и инструменты (включенные в этот класс); Аппараты научные и испытательные лабораторные и принадлежности, а именно: таймеры, ванны, циркуляторы регулирующие температуру, электродные стержни, тестовые лабораторные тепловые блоки и нагревательные плиты, подъемные приспособления, смесители, печи, рН-метры, мешалки, стеклянные компоненты и стеклянная лабораторная посуда, лабораторная пластиковая посуда, слайды для микроскопа, лабораторные принадлежности, термометры; шприцы для лабораторного использования; защитные очки и маски; одноразовые пластиковые перчатки для лабораторного использования, одноразовые латексные перчатки для лабораторного использования; банки для пипеток; защитные очки; защитные фартуки для лабораторного использования; лабораторные центрифуги; научные инструменты, оборудование и аппаратура, а именно мешки для сбора опасных

лабораторных отходов; мензурки; бутылки; трубки для центрифуги; держатели и стойки для центрифуг; зажимы для использования с лабораторной посудой и лабораторным оборудованием; лабораторная посуда, а именно бюретки; держатели для лабораторной посуды, а именно, для бюретки и воронки; держатели хроматографической колонки и опорные стойки; щетки для лабораторного использования; колориметры, а именно светочувствительные устройства для измерения цветов; градуированные цилиндры; градуированная стеклянная посуда; сушильные шкафы и ящики; колбы; держатели для колб; кольца для колб; вытяжные шкафы; лабораторные воронки; фильтры для лабораторного использования; стерильная стеклянная посуда; стерильные и нестерильные оборудование для работы с образцами, а именно лабораторные совки, ложки, щипцы, шпатели, ковшы, скребки и ножи; ящики для перчаток, а именно изолирующие средства для лабораторного использования; защитные банки из полипропилена и полиэтилена для лабораторного использования; пипетки; насосы для пипеток; лабораторные расходные материалы, а именно кончики пипеток; стойки для поддержки и сушки лабораторной посуды; сифоны; вакуумные и ручные насосы; палочки для перемешивания и обратного перемешивания; шейкеры и встряхивающие платформы для лабораторного использования; пластиковые и стеклянные пробки для лабораторной посуды; неметаллические лабораторные лотки и контейнеры, а именно клетки для хранения, лотки для хранения разливных жидких веществ и лотки для размещения проб; трубы для

использования с лабораторным оборудованием; фитинги, а именно трубные соединители для использования с лабораторным оборудованием; корзины, а именно полипропиленовые и эпоксидно-покрытые корзины для погружения, деформации, транспортировки и хранения лабораторной посуды; лабораторные гнезда, а именно, регулируемые стойки для поддержки лабораторного оборудования с переменной высотой; чашки для выпаривания; микроскопы; чехлы для микроскопов; лотки для слайдов, микроскопа; ящики для слайдов микроскопа; сдвигающиеся крышки для слайдов микроскопа; холодильные камеры, а именно, кулеры для хранения и транспортировки лабораторных образцов; защитные очки; защитные щиты от брызгов; стерильные растворы для мытья глаз; защитные фартуки; защитные перчатки; контейнеры для отходов и перелитой жидкости; лабораторные промывочные бутылки для раздачи растворителей; лабораторная мебель; лабораторный прибор, а именно световые коробки для анализа геля электрофореза, слайдов, чашки петри и прозрачные пленки; лабораторное оборудование и принадлежности, а именно калибры; прецизионные весы; регулирующие клапаны для регулирования потока газов и жидкостей; барометры; лабораторное оборудование, а именно электрические нагреватели ванны; инкубаторы с постоянной температурой для лабораторного использования; аппараты дистилляционные для научных целей; чашки петри; аппараты для культивирования клеток для лабораторного использования, а именно чашки для культивирования клеток, колбы для культивирования тканей и клеточные

счетчики; Электрофорезные аппараты для не предназначенные для медицинских целей; щитки для защиты лица; технические, измерительные, испытательные и контрольные приборы и устройства для измерения, испытания и проверки температуры, давления, количества и концентрации газа и жидкостей; расходомеры; лабораторные морозильники для криогенной консервации; респираторы, за исключением для искусственного дыхания; лабораторное оборудование, а именно, шкафы биологической безопасности воздуховоды без ограждений; печи для лабораторного использования; гидрометры; гигрометры; рефрактометры; электроды; магнитные мешалки и лопастные мешалки для лабораторного использования; устройства для регулирования температуры лабораторного оборудования; магнитные и немагнитные шарики из металла, стекла, керамики или пластика для использования в научных лабораториях; устройства для работы жидкостями, а именно системы одноразового использования, используемые для одноразовых биопроцессовых применений, а также их части и фитинги; лабораторное оборудование, а именно одноразовые системы, в основном состоящие из комбинации труб, шлангов, формованных компонентов, затворов, уплотнений и / или пробок; Лабораторное оборудование, а именно стерильные одноразовые пробирки для образцов, пробирки для образцов, подушечные пакеты для регенерации жидкости и втулки для бачонков; лабораторное оборудование, а именно одноразовые бутылки, колбы, торцевые крышки, соединители и узлы для них; одноразовые единичные изделия для лабораторного использования, а

именно тарелки, колонки, кюветы, наконечники пипеток, пробирки, емкости для хранения образцов, бутылки и контейнеры; лабораторное оборудование, а именно коллекторы для бутылок; лабораторное оборудование для обработки биофармацевтических препаратов, а именно тангенциальная система фильтрации потока, содержащая насос и тангенциальный проточный фильтр; биореакторы для лабораторного использования.

11 - сушильные установки для лабораторного использования; горелки бунсен предназначенные для лабораторного использования; нагреватели горячей воды; холодильники предназначенные для лабораторного использования; морозильники предназначенные для лабораторного использования; охлаждающие испарители / приборы для освещения, отопления, парогенерации, приготовления пищи, охлаждения, сушки, вентиляции, водоснабжения и санитарных целей.

35 - дистрибьюторские услуги в области чистых помещений, лабораторных и научных продуктов, включая химикаты и реактивы; дистрибьютерство связанное с научной техникой, химикатов, реактивов и лабораторного оборудования; заключение соглашений с третьими сторонами о продаже лабораторных продуктов; консультации по управлению бизнесом и услуги в области чистых помещений, лабораторных и научных продуктов, а именно управление и администрирование неосновных функций, включая рассылку и доставку, управление учетными записями и административную обработку заказов на покупку; услуги по управлению физическими активами для других в отношении управления запасами в

области чистой комнаты, лабораторных и научных продуктов, включая химикаты и реактивы; управление запасами, а именно: пополнение и восстановление запасов и определение оптимального хранилища запасов; осуществление управления запасами и бухгалтерские услуги; услуги по управлению бизнесом, а именно управление научными, клиническими и фармацевтическими лабораторными услугами для других; услуги интернетмагазина связанные с лабораторными приборами, оборудованием, инструментами и расходными материалами.

40 - контрактное производство силиконовых продуктов в для отраслей производства фармацевтических препаратов, вещество по доставке лекарств, медицинских устройств, косметических средств, средств по уходу за кожей, средств личной гигиены, продуктов для здоровья, электронные продукты, оптоэлектронные продукты, коммерческих продуктов, промышленных продуктов, аэрокосмической продукции, изделий для оборонного назначения, пластмасс, резин, покрытий, наполнителей клеящихся веществ, смазки и герметиков.

42 - научное исследование; услуги по проектированию, инжинирингу, исследованию, разработке и испытанию в области силиконов, силиконовых поли-меров, силиконовых аминов и силиконовых эмульсий; услуги технической поддержки продукции других производителей в области чистых помещений, лабораторных и научных продуктов, включая химикаты и реактивы; наудотехнические услуги и исследования и разработки, связанные с перечисленными; услуги по промышленному анализу и исследованиям; техническая консультация области лабораторных работ;

дистрибьюторские услуги в области научных приборов, материалов, химикатов и реагентов; исследовательские услуги в области контрактов а именно медицинские, фармацевтические и научные исследования для других; калибровочные услуги, а именно калибровка лабораторных приборов, устройств и оборудования для других; услуги научных лабораторий; проектирование и разработка компьютерного программного обеспечения для управления научными, клиническими и фармацевтическими лабораторными услугами для других; эксплуатация и поддержание биорепозитория в медицинских и научных целях.

(111) N 2020 0542

(151) 21.05.2020

(210) 2018 34358

(220) 19.07.2018

(181) 19.07.2028

(730) ZARIN SANAT SHAFSA CO. LTD,
Qeytarieh, Shahid Mohammad Hosse-
in Khrassani Street, Shahid Mehdi
Chizari Alley No 36, Rose Building
(Third Floor unit no 13), Tehran
1938963395, IRAN (IR)

(540)

T TIMES

(526) Əmtəə nişanında "T TIMES" hərf və söz birləşməsi elementlərinə ayrı-ayrılıqda hüquqi mühafizə verilmədən bütövlüklə qorunur.

(511) 34 - tütün; tütün məmulatlarının çəkilməsi üçün ləvazimat; kibrit.

(526) В товарном знаке буквенное и словесное обозначение "T TIMES"

охраняется в целом без предоставления правовой охраны отдельным элементам.

(511) 34 - табак; курительные принадлежности, спички.

(111) N 2020 0543

(151) 21.05.2020

(210) 2019 00080

(220) 16.01.2019

(181) 16.01.2029

(730) Amouage SAOC, PO Box 307,
CPO 111, Seeb, Oman (OM)

(540)

LOVE MIMOSA

(526) Əmtəə nişanında "LOVE" söz işarəsi hüquqi mühafizə obyektidir.

(511) 03 - sabunlar; ətriyyat məmulatları; ətirilər; aromatik maddələr; efir yağları; kosmetik vasitələr; saç losyonları; dəriyə və saçlara qulluq etmək üçün preparatlar; bədən və üz üçün kremlər və losyonlar; pudra; hamamda və duşda istifadə üçün preparatlar; dezodorantlar.

(526) В товарном знаке словесное обозначение "LOVE" не является объектом правовой охраны.

(511) 03 - мыла; изделия парфюмерные; духи; вещества ароматические; масла эфирные; средства косметические; лосьоны для волос; препараты для ухода за волосами и кожей; кремы и лосьоны для тела и лица; пудра; препараты для использования в ванне и душе; дезодоранты.

(111) N 2020 0544

(151) 21.05.2020

(210) 2019 00186

(220) 31.01.2019
(181) 31.01.2029
(730) Imperial Tobacco Intellectual Property Limited, 21 Beckett Way, Park West, Nangor Road, Dublin 12, Ireland (IE)
(540)

EDGEMARK

(511) 34 - emal olunmuş və ya emal olunmamış tütün; tibbi və ya müalicəvi məqsədlər üçün nəzərdə tutulanlar istisna olmaqla tütün əvəzediciləri; elektrik və elektron siqaretlər; elektrik və elektron siqaretlər üçün mayelər; elektrik və elektron siqaretlərin katriclərinin yüklənməsi üçün mayeşəkilli kimyəvi aromatlaşdırıcı maddələr; tütün buxara verib təmizlənməsi üçün qurğular; siqaret, papiros kağızları; uzun siqaret müştükləri; siqaret filtrləri; siqaret, papiros eşmək üçün cib qurğuları; kağız borucuqlar, tütün doldurmaq üçün əl maşınları; kibrit və tütün məmulatlarının çəkilməsi üçün ləvazimat.

(511) 34 - табак обработанный или необработанный; табачные изделия; заменители табака, за исключением предназначенных для медицинских или лечебных целей; электрические и электронные сигареты; жидкости для электрических и электронных сигарет; химические ароматизирующие вещества в жидкой форме для заправки картриджей для электрических и электронных сигарет; выпаривающие устройства для очистки табака; бумага для сигарет, папирос; трубки для сигарет; фильтры для сигарет; устройства карманные для скручивания сигарет, папирос; ручные машины для заполнения табака в бумажные труб-

ки; спички и курительные принадлежности.

(111) N 2020 0545
(151) 21.05.2020
(210) 2018 34463
(220) 15.10.2018
(181) 15.10.2028
(730) SIBERIAN VODKA COMPANY Ltd., 2A, ul.Yubileinaya, RU-652152, Mariinsk, Kemerovo region, Russian Federation (RU)
(540)



(591) mavi, tünd-mavi, açıq-mavi, ağ, bej, boz, qara

(511) 33 - aperitivlər; baiju (çin spirtli içki); brendi; şərablar; üzüm cecəsindən şərab; viski; araq; anis arağı; albalı arağı; cin; dijestivlər (likörlər və spirtli içkilər); kokteyllər; küraso; anis likörü; likörlər; pivə əsaslı içkilər istisna olmaqla qatışdırılmış alkoqollu içkilər; pivə istisna olmaqla alkoqollu içkilər; meyvə tərkibli alkoqollu içkilər; alkoqollu içkilər; distillə üsulu ilə alınmış içkilər; ballı içki (medovuxa); nanə cövhəri; acı cövhərlər; nira (şəkər qamışı əsasında alkoqollu içki); rom; sake; armud sidri; sidrlər; düyü arağı; spirtli ekstraktlar; spirtli meyvə ekstraktları; spirtli esensiyalar.

(591) голубой, темно-голубой, светло-голубой, белый, бежевый, серый, черный

(511) 33 - аперитивы; байцзю (китайский алкогольный напиток); бренди; вина; вино из виноградных выжимок;

виски; водка; водка анисовая; водка вишневая; джин; дижестивы (ликеры и спиртные напитки); коктейли; кюрасо; ликер анисовый; ликеры; напитки алкогольные смешанные, за исключением напитков на основе пива; напитки алкогольные, кроме пива; напитки алкогольные, содержащие фрукты; напитки спиртовые; напитки полученные перегонкой; напиток медовый (медовуха); настойка мятная; настойки горькие; нира (алкогольный напиток на основе сахарного тростника); ром; сакэ; сидр грушевый; сидры; спирт рисовый; экстракты спиртовые; экстракты фруктовые спиртовые; эссенции спиртовые.

(111) N 2020 0546**(151) 21.05.2020****(210) 2019 00603****(220) 05.04.2019****(181) 05.04.2029****(730) JAPAN TOBACCO INC., 2-2-1 Toranomom Minato-ku, Tokyo, Japan (JP)****(540)****PURPLE BEAT**

(511) 34 - emal edilmiş və emal edilməmiş tütün; çəkmək üçün tütün, çubuq tənəkisi, eşmə papiros, siqaret üçün tütün, çeynəməli tütün, çeynəməli tütün "snus"; siqaretlər, papiroslar, elektron siqaretlər, siqarlar, siqarillalar; qoxulamaq üçün tütün, 34-cü sinfə daxil olan tütün məmulatlarının çəkilməsi üçün ləvazimatlar; siqaret, papiros kağızı, siqaret gilizləri və kibrit.

(511) 34 - табак обработанный или необработанный; табак курительный, табак трубочный, табак для самокру-

ток, табак жевательный, табак жевательный «снус»; сигареты, папиросы, сигареты электронные, сигары, сигариллы; табак нюхательный; курительные принадлежности, включенные в класс 34; бумага сигаретная, папиросная, сигаретные гильзы и спички.

(111) N 2020 0547**(151) 21.05.2020****(210) 2018 34452****(220) 01.10.2018****(181) 01.10.2028****(730) CORPORACION HABANOS, S.A., Carretera Vieja de Guanabacoa y Línea del Ferrocarril Final, Guanabacoa, La Habana, Cuba (CU)****(540)**

(526) Əmtəə nişanında "Point" söz işarəsi hüquqi mühafizə obyektidir deyildir

(591) tünd-qəhvəyi, açıq-qəhvəyi**(511) 25** - geyim, ayaqqabı və baş geyimləri.**35** - reklam; biznes sahəsində menecment; biznes sahəsində inzibati fəaliyyət; ofis xidməti.**43** - qida məhsulları və içkilərlə təminat xidmətləri; müvəqqəti yaşayış yeri ilə təminatmə.

(526) В товарном знаке словесное обозначение "Point" не является объектом правовой охраны.

(591) темно-коричневый, светло-коричневый

(511) 25 - одежда, обувь, головные уборы.

35 - реклама; менеджмент в сфере бизнеса; административная деятельность в сфере бизнеса; офисная служба.

43 - услуги по обеспечению пищевыми продуктами и напитками; обеспечение временного проживания.

(111) N 2020 0548

(151) 21.05.2020

(210) 2018 34453

(220) 01.10.2018

(181) 01.10.2028

(730) CORPORACION HABANOS, S.A., Carretera Vieja de Guanabacoa y Línea del Ferrocarril Final, Guanabacoa, La Habana, Cuba (CU)

(540)



(526) Əmtəə nişanında “specialist” söz işarəsi hüquqi mühafizə obyektidir deyildir

(591) tünd-qəhvəyi, açıq-qəhvəyi, narıncı, ağ

(511) 25 - geyim, ayaqqabı və baş geyimləri.

35 - reklam; biznes sahəsində menecment; biznes sahəsində inzibati fəaliyyət; ofis xidməti.

43 - qida məhsulları və içkilərlə təmin etmə xidmətləri; müvəqqəti yaşayış yeri ilə təminatmə.

(526) В товарном знаке словесное обозначение “specialist” не является объектом правовой охраны.

(591) темно-коричневый, светло-коричневый, оранжевый, белый

(511) 25 - одежда, обувь, головные уборы.

35 - реклама; менеджмент в сфере бизнеса; административная деятельность в сфере бизнеса; офисная служба.

43 - услуги по обеспечению пищевыми продуктами и напитками; обеспечение временного проживания

(111) N 2020 0549

(151) 22.05.2020

(210) 2018 01383

(220) 10.12.2018

(181) 10.12.2028

(730) Kia Motors Corporation, 12, Heolleung-ro, Seocho-gu, Seoul, Republic of Korea (KR)

(540)

Kia UVO Connected

(526) Əmtəə nişanında “CONNECTED” söz işarəsi hüquqi mühafizə obyektidir deyildir.

(591) 38 - telekommunikasiya xidmətləri, məhz səsli ismarıcların və verilənlərin elektron ötürülməsi; nəqliyyat vasitələrinin simsiz naviqasiyası və nəqliyyat vasitələrinin simsiz izlənməsi üçün nəqliyyat vasitələri arasında kommunikasiya xidmətləri sahəsində məlumatın telematik ötürülməsi; yuxarıda sadalanan xidmətlər ilə bağlı məlumatlar, məslə-hətlər və konsultasiyalar.

(526) В товарном знаке словесное обозначение “Connected” не является объектом правовой охраны.

(511) 38 - телекоммуникационные услуги, а именно: электронная передача голосовых сообщений и данных;

телематическая передача информации в сфере коммуникационных услуг между транспортными средствами для беспроводной навигации транспортными средствами и беспроводного отслеживания транспортных средств; информация, советы и консультация касательно вышеуказанных услуг.

(111) N 2020 0550

(151) 22.05.2020

(210) 2018 34371

(220) 31.07.2018

(181) 31.07.2028

(730) HANGZHOU HIKVISION DIGITAL TECHNOLOGY CO., LTD, No.555 Qianmo Road, Binjiang District, Hangzhou, 310052, P.R. China (CN)

(540)

HikCentral

(511) 09 - USB fleş yığıcılar; hesablayıcı qurğular (məlumatın emalı üçün avadanlıq); kompüter proqramları (yüklənən proqram təminatı); kompüterlər üçün yaddaş blokları; çiplər (inteqral sxemlər); yüklənən elektron nəşrlər; kompüterlər üçün proqram təminatı; monitorlar (kompüterlər üçün proqramlar); prosessorlar (məlumat emalının mərkəzi blokları); smart-kartochkalar (mikrosxemli kartochkalar); kompüterlər üçün proqramlar, yazılmış; kompüterlər üçün əməliyyat proqramları; mikroprosessorlar; məlumatın emalı üçün qurğular; monitorlar (kompüter avadanlığı); kompüterlərin periferiya qurğuları; miqdar göstəriciləri; avtomobil dayanacaqlarının ödənilmiş vaxt sayğacları; ilkin ödənişli aparatlar üçün mexanizmlər; fototeleqraf aparatları; çəkilmə üçün avadanlıq; ölçü

alətləri; elektron elan lövhələri; işıq emissiyasının elektron göstəriciləri; işıq siqnalı aparatları (işıltı); işıqlı və ya mexaniki siqnalizasiya; siqnal fənərləri; işıqlanan və ya mexaniki siqnal panelləri; işıqforlar (siqnal avadanlığı); danışıq aparatları; nəqliyyat vasitələri üçün naviqasiya cihazları (bort kompüterləri); siqnallar ilə distansiyalı idarə etmə üçün elektrodinamik aparatura; radiocihazlar; qlobal mövqetəyinetmə sisteminin (GPS) aparatları; videotelefonlar; radarlar; portativ mediapleyerlər; səsyazan aparatura; videoyazma üçün qurğular; müşahidə və nəzarət üçün elektrik aparaturası; sürətin ölçülməsi üçün cihazlar (fotoqrafiya); fotoaparatlar; işartı-lampalar (fotoqrafiya); tibbi məqsədlərdə istifadə edilənlər istisna olmaqla lazerlər; detektorlar; nəqliyyat vasitələrinin sürətinə nəzarət edilməsi üçün cihazlar; nəqliyyat vasitələrinin idarə edilməsi və ya yoxlanması üçün imitatorlar; müşahidə cihazları; optik linzalar; video ekranlar; məsafədən idarə etmə üçün aparatura; istehsal proseslərinin idarə edilməsi üçün elektrik qurğuları; yanğına qarşı aparatlar; qəza siqnal qurğuları; tüstü detektorları; səsli siqnal qurğuları; yanğınlara siqnalizatorları; elektrik qifilləri; zummerlər; mühafizə siqnalizasiyası qurğuları; elektrik batareyaları; elektrik akkumulyatorları; multiplikasiya filmləri; süni intellekt ilə olan insana oxşar robotlar; çiplər (inteqral sxemlər); videokameralar; zənglər üçün düymələr; virtual reallıq dəbilqələri; oğurlamanın qarşısının alınması üçün elektrik qurğuları; qapının bloklanması üçün daxil olmanın elektron nəzarət sistemləri; bədbəxt hadisələrdən fərdi müdafiə vasitələri; idarə etmə pultları (elektrik); mobil telefonlar üçün yüklənə bilən proqram təminatı; yazılmış və ya yüklənə bilən proqram platformaları; şəxsi rəqəmsal köməkçilər; elektron müşahidə üçün qurğular.

42 - texniki tədqiqatlar; texniki layihələr üzrə tədqiqatların keçirilməsi; injiniring; şəhər planlaşdırması; interyerin tərtibatı; uzaq məsafədən giriş ilə kompüter sistemlərinin monitorinqi; kompüter sistemlərinin analizi; kompüterlərin kirayəsi; kompüter proqram təminatının modernləşdirilməsi; kompüter texnikasının işlənilib hazırlanması və inkişafı sahəsində məsləhətlər; proqram təminatının kirayəsi; kompüter verilənlərinin (məlumatlarının) bərpası; proqram təminatının xidməti; kompüter proqramlarının çoxaldılması; üçüncü şəxslər üçün veb-saytların yaradılması və texniki xidməti; məlumatların və ya sənədlərin fiziki daşıyıcıdan electron daşıyıcıya ötürülməsi; kompüter saytlarının (veb-saytlarının) yerləşdirilməsi; proqram təminatının installyasiyası (quraşdırılması); veb-serverlərin kirayəsi; informasiya sistemlərinin viruslardan müdafiəsi; xidmət kimi proqram təminatı (SaaS).

45 - mühafizə siqnalizasiyası sistemlərinin nəzarəti; sosial şəbəkələrin onlayn xidmətləri; yanğınsöndürən xidmət; fiziki mühafizə məsələləri üzrə məsləhətlər; baqajın yoxlanılması; gecə mühafizəsinin təşkili üzrə agentliklər; müəssisələrin təhlükəsizlik vəziyyətinin yoxlanılması; ictimai yerlərdə müşayiət (kompanyonlar).

(511) 09 - флэш-накопители И8В; устройства считывающие (оборудование для обработки информации); программы компьютерные (загружаемое программное обеспечение); блоки памяти для компьютеров; чипы (интегральные схемы); публикации электронные загружаемые; обеспечение программное для компьютеров; мониторы (программы для компьютеров); процессоры (центральные блоки обработки информации); смарт-карточки (карточки с микросхемами); программы для компьютеров, записанные;

программы операционные для компьютеров; микропроцессоры; устройства для обработки информации; мониторы (компьютерное оборудование); устройства периферийные компьютеров; указатели количества; счетчики оплачиваемого времени стоянки автомобилей; механизмы для автоматов с предварительной оплатой; аппараты фототелеграфные; оборудование для взвешивания; измерители; доски объявлений электронные; указатели электронные световой эмиссии; аппараты светосигнальные (проблесковые); сигнализация световая или механическая; фонари сигнальные; панели сигнальные светящиеся или механические; светофоры (сигнальное оборудование); аппараты переговорные; приборы навигационные для транспортных средств (бортовые компьютеры); аппаратура для дистанционного управления сигналами электродинамическая; радиоприборы; аппараты глобальной системы позиционирования (OP8); видеотелефоны; радары; медиаплееры портативные; аппаратура звукозаписывающая; устройства для видеозаписи; аппаратура для наблюдения и контроля электрическая; приборы для измерения скорости (фотография); фотоаппараты; лампы-вспышки (фотография); лазеры, за исключением используемых в медицинских целях; детекторы; приборы для контроля скорости транспортных средств; имитаторы для управления или проверки транспортных средств; приборы наблюдения; линзы оптические; видеоэкраны; аппаратура для дистанционного управления; установки электрические для дистанционного управления производственными процессами; аппараты противопожарные; устройства сигнальные аварийные; детекторы дыма; устройства звуковые сигнальные; сигнализаторы пожаров; замки

электрические; зуммеры; устройства охранной сигнализации; батареи электрические; аккумуляторы электрические; фильмы мультипликационные; роботы человекоподобные с искусственным интеллектом; чипы (интегральные схемы); видеокамеры; кнопки для звонков; шлемы виртуальной реальности; устройства для предотвращения краж электрические; системы контроля доступа электронные для блокировки двери; средства индивидуальной защиты от несчастных случаев; пульта управления (электричество); загружаемое программное обеспечение для мобильных телефонов; платформы программные, записанные или загружаемые; помощники цифровые персональные; установки для электронного наблюдения.

42 - исследования технические; проведение исследований по техническим проектам; инжиниринг; планирование городское; оформление интерьера; мониторинг компьютерных систем с удаленным доступом; анализ компьютерных систем; прокат компьютеров; модернизация программного обеспечения; консультации в области разработки и развития компьютерной техники; прокат программного обеспечения; восстановление компьютерных данных; обслуживание программного обеспечения; размножение компьютерных программ; создание и техническое обслуживание веб-сайтов для третьих лиц; перенос данных или документов с физического носителя на электронный; размещение компьютерных сайтов (веб-сайтов); инсталляция программного обеспечения; прокат веб-серверов; защита информационных систем от вирусов; обеспечение программное как услуга (8aa8).

45 - контроль систем охранной сигнализации; услуги социальных сетей он-

лайн; служба пожарная; консультации по вопросам физической охраны; до-смотр багажа; агентства по организации ночной охраны; проверка состояния безопасности предприятий; сопровождение в общественных местах (компаньоны).

(111) N 2020 0551

(151) 22.05.2020

(210) 2019 00443

(220) 13.03.2019

(181) 13.03.2029

(310) 2018-123031

(320) 28.09.2018

(330) JP

(730) Dynabook Inc., 6-15, Toyosu 5-Chome, Koto-ku, Tokyo 135-8505, Japan (JP)

(540)

Dynabook

(511) 09 - dəyişən cərəyan adapterləri; elektrik enerjisinin paylanması və ya tənzimlənməsi üçün cihazlar və qurğular; yüklənəbilən akkumulyatorlar; akkumulyator və batareyalar; kompüter üçün akkumulyator blokları; hadisələri qeydə alan registrar; rəqəmsal kameralar; radiosiqnalların simsiz ötürülməsi üçün cihazlar; telekommunikasiya cihazları və qurğuları; telekommunikasiya cihazları və qurğuları üçün ehtiyat hissələri və aksesuarlar; mobil telefonlar; smartfonlar; mobil telefonlar və smartfonlar üçün yükləmə qurğuları; mobil telefonlar və smartfonlar üçün ehtiyat hissələri və aksesuarlar; mobil qurğular və smartfonlar üçün üzülük və qablar; kompüter şəbəkəsi üçün adapterlər, elektrik açarları, ruterlər və hablar; kompüterlər üçün

TV tünərlər; fərdi rəqəmsal köməkçilər; smart tipli eynəklər; söküləbilən kompüterlər; daşınabilən kompüterlər; şəxsi kompüterlər; kompüter serverləri; digər elektron qurğular; kompüterin təhlükəsizliyi üçün proqram təminatı (yüklənəbilən / yazılabilən); kompüter sisteminin idarə edilməsi üçün proqram təminatı (yüklənəbilən / yazılabilən); bulud əsaslı hesablaşma üçün proqram təminatı (yüklənəbilən / yazılabilən); kompüter üçün digər proqram təminatı (yüklənə bilən / yazılabilən); kompüterlər üçün displey blokları; kompüter üçün klaviaturalar; kompüter üçün siçan; analog tipli məlumatları rəqəmsal məlumatlara çevirmək üçün qələmlər; kompüter stay-lusları; port replikatorları blokları; kompüter üçün yaddaş plataları; kompüter üçün periferiya qurğuları və aksesuarları; internetdən yüklənə bilən təsvir faylları, videofayllar, film faylları; elektron nəşrlər.

35 - ticarət əsaslı satışlara dair məlumatların verilməsi; internet vasitəsilə poçtla çatdırılan malların satışı üzrə vasitəçilik; internet və elektron poçt vasitəsilə həyata keçirilən kommersiya əsaslı satışlara dair məlumatların verilməsi; informasiya texnologiyaları sahəsində innovasiyalara dair məlumatların və konsultasiyaların verilməsi; elektrik cihazlarının və qurğularının pərakəndə və ya topdansatışı üzrə xidmətlər; kompüter fayllarının idarə edilməsi; kompüterdə verilənlər bazasının idarə edilməsi; məlumatların kompüterlərin məlumat bazalarında toplanması və sistemləşdirilməsi.

37 - kompüterlərin quraşdırılması, xidməti və təmiri; elektron maşınların və aparatların təmiri və ya texniki xidməti; telekommunikasiya maşınlarının və aparatlarının təmiri və ya texniki xidməti.

40 - sənaye tullantılarının və zibillərinin toplanması, çeşidlənməsi, təkrar emalı və utilizasiyası

(511) 09 - adaptərlər peremennogo toka; ustroystva i pribory dlya raspredeleniya ili regulirovaniya elektroenergi; perезагружаемые аккумуляторы; аккумуляторы и батареи; аккумуляторные блоки для компьютера; регистраторы событий; цифровые камеры; устройства для беспроводной передачи радиосигналов; телекоммуникационные устройства и приборы; запасные части и аксессуары для телекоммуникационных устройств и приборов; мобильные телефоны; смартфоны; зарядные устройства для мобильных телефонов и смартфонов; запасные части и аксессуары для мобильных телефонов и смартфонов; чехлы и футляры для мобильных устройств и смартфонов; адаптеры, переключатели, рутеры и хабы для компьютерной сети; ТВ тюнеры для компьютеров; персональные цифровые секретари; интеллектуальные очки; съемные компьютеры; переносные компьютеры; персональные компьютеры; серверы компьютерные; другие электронные устройства; программное обеспечение для компьютерной безопасности (загружаемое / записываемое); программное обеспечение для управления компьютерной системой (загружаемое / записываемое); программное обеспечение облачное вычислительное (загружаемое / записываемое); другое компьютерное программное обеспечение (загружаемое / записываемое); дисплеи для компьютеров; клавиатура для компьютеров; мышка для компьютеров; ручки для преобразователя аналоговой информации в цифровую; стайлусы для компьютеров; репликаторы портов; платы памяти для компьютеров; периферийные устройства и аксессуары компьютерные; файлы изображений, видеофайлов, файлов фильмов, загружаемые через интернет; электронные издания.

35 - предоставление информации по коммерческим продажам; посредничество в области реализации товаров по почте через интернет; предоставление информации по коммерческим продажам через интернет и электронную почту; предоставление информации и проведение консультаций по вопросам инноваций в области информационных технологий; розничные или оптовые услуги для электрических приборов и устройств; управление машинными файлами; управление машинной базой данных; сбор и систематизация информации в компьютерные базы данных.

37 - установка, обслуживание и ремонт компьютеров; ремонт или техническое обслуживание электронных машин и аппаратов; ремонт или техническое обслуживание телекоммуникационных машин и аппаратов.

40 - сбор, сортировка, переработка и утилизация промышленных отходов и мусора.

(111) N 2020 0552

(151) 22.05.2020

(210) 2018 01368

(220) 06.12.2018

(181) 06.12.2028

(730) Nissan Chemical Corporation, 5-1, Nihonbashi 2-chome, Chuo-ku, Tokyo Japan (JP)

(540)

LEIMAY

(511) 05 - Herbisidlər; insektisidlər; fungisidlər; parazitləri, ziyanverici heyvanları

və alaq otlarını məhv etmək üçün preparatlar.

(511) 05 - гербициды; инсектициды; фунгициды; препараты для уничтожения сорняков и паразитов, вредных животных.

(111) N 2020 0553

(151) 22.05.2020

(210) 2018 01463

(220) 20.12.2018

(181) 20.12.2028

(730) Microsoft Corporation, One Microsoft Way, Redmond, Washington 98052-6399, United States of America (US)

(540)

ANACONDA

(511) 09 - oyun proqramları.

28 – video oyun konsolları; video və kompüter oyunları üçün kontrollerlər.

(511) 09 - программы игровые.

28 - игровые видеоприставки; контроллеры для видео и компьютерных игр.

(111) N 2020 0554

(151) 22.05.2020

(210) 2018 01360

(220) 05.12.2018

(181) 05.12.2028

(730) Kia Motors Corporation, 12, Heolleung-ro, Seocho-gu, Seoul, Republic of Korea (KR)

(540)



(511) 38 - telekommunikasiya xidmətləri, məhz: səsli ismarıcların və verilənlərin elektron ötürülməsi; simsiz naviqasiya və nəqliyyat vasitələrinin simsiz izlənməsi üçün bort kommunikasiya xidmətləri sahəsində məlumatın telematik ötürülməsi; yuxarıda sadalanan xidmətlər ilə bağlı məlumatlar, məsləhətlər və konsultasiyalar.

(511) 38 - телекоммуникационные услуги, а именно: электронная передача голосовых сообщений и данных; телематическая передача информации в сфере бортовых коммуникационных услуг для беспроводной навигации и беспроводного отслеживания транспортных средств; информация, советы и консультация касательно вышеуказанных услуг.

(111) N 2020 0555

(151) 22.05.2020

(210) 2018 01428

(220) 18.12.2018

(181) 18.12.2028

(730) ŞÖLEN ÇİKOLATA GIDA SANAYİ VE TİC. A.Ş, 4. Organize Sanayi Bölgesi 83412 No'lu Cadde No:4. Şehitkamil - Gaziantep, Turkey (TR)

(540)



(526) Əmtəə nişanında "Enjoy" söz işarəsi hüquqi mühafizə obyektidir.

(511) 30 - çörək-bulka məmulatları, undan hazırlanmış qənnadı məmulatları; tərkibində süd olan şokolad məmulatları, tortlar (açıq şirin piroqlar), şirin xəmirdən hazırlanmış, xüsusilə içli qənnadı məmulatları, karamel ilə şokolad və qənnadı məmulatları.

(526) В товарном знаке словесное обозначение "Enjoy" не является объектом правовой охраны.

(511) 30 - хлебобулочные изделия, изделия кондитерские мучные; кондитерские изделия; шоколадные конфеты, шоколадные изделия, содержащие молоко, тарты, изделия кондитерские из сладкого теста, преимущественно с начинкой, шоколадные и кондитерские изделия с карамелью.

(111) N 2020 0556

(151) 22.05.2020

(210) 2019 00070

(220) 15.01.2019

(181) 15.01.2029

(730) British American Tobacco (Brands) Limited, Globe House, 4 Temple Place, London, WC2R 2PG, United Kingdom (GB)

(540)



(526) Əmtəə nişanında “s-series mini” söz birləşməsi hüquqi mühafizə obyektidir.

(591) boz, narıncı, açıq narıncı

(511) 11 - isitmək üçün cihazlar; aerosol yaratmaq üçün isidilməsi cihazlar; mayelərin isitməsi üçün cihazlar; buxar yaratmaq üçün cihazlar.

34 - siqaretlər, papirosalar; tütün, emal olunmamış və ya emal olunmuş; tütün məmulatları; tütün əvəzediciləri (qeyri-tibbi məqsədlər üçün); siqarlar, siqarillalar; yandırma üçün alışıqlar; kibrit; çəkmək üçün ləvazimatlar; siqaret, papiros kağızı, siqaret gilizləri, siqaret üçün filtrlər; siqaretlərin, papirosaların eşilməsi üçün cib qurğuları; tütünü kağız gilizlərə doldurmaq üçün əl ilə işlədilən maşınlar; elektron siqaretlər; electron siqaretlər üçün maye məhlullar; isitmək üçün nəzərdə tutulan tütün məmulatları; nəfəsalma məqsədilə tütünün və tütün əvəzedicilərinin isidilməsi üçün nəzərdə tutulan qurğular və onların hissələri.

(526) В товарном знаке словосочетание “s-series mini” не является объектом правовой охраны.

(591) серый, оранжевый, светло-оранжевый

(511) 11 - приборы для нагрева; нагревающие приборы для производства аэрозоля; приборы для нагрева жидкостей; приборы для генерирования пара.

34 - сигареты, папиросы; табак, необработанный или обработанный; табачные изделия; заменители табака

(не для медицинских целей); сигары, сигариллы; зажигалки для закуривания; спички; курительные принадлежности; бумага сигаретная, папиросная, гильзы сигаретные, фильтры для сигарет; устройства карманные для скручивания сигарет, папирос; ручные машинки для набивания табака в бумажные гильзы; сигареты электронные; растворы жидкие для электронных сигарет; табачные изделия для потребления посредством их нагревания; устройства и их части, предназначенные для нагрева табака и его заменителей в целях вдыхания.

(111) N 2020 0557

(151) 22.05.2020

(210) 2019 00181

(220) 30.01.2019

(181) 30.01.2029

(730) KCC CORPORATION, 344, Sapyeong-daero, Seocho-gu, Seoul, Republic of Korea (KR)

(540)

BAROMATCH

(511) 02 - boya, əlif yağları, laklar, metalları korroziyadan və ağacı xarab olmaqdan mühafizə edən qoruyucu vasitələr, boyaq maddələri, rəngləmə maddələri, mətbəə boyaları, mətbəə mürəkkəbi, markalama və qıvyurular üçün rənglər, markalama və qıvyurular üçün mürəkkəb, emal olunmamış təbii qatranlar, bədii-dekorativ məqsədlər və bədii mətbuat üçün istifadə edilən təbəqə və tozvari metallar, yapışqanlı boyalar, tempera, tozvari örtülər, odadavamlı boyalar, örtülmədən qoruyan boyalar, keramika məmulatları üçün rənglər, boyalar şəklində ağac üçün örtülər,

piqmentlər, ağacın qorunması üçün vasitələr, korroziyaya qarşı preparatlar.

(511) 02 - краски, олифы, лаки, средства защитные, предохраняющие металлы от коррозии и древесину от разрушения, красители, вещества красящие, краски типографские, чернила типографские, краски для маркировки и для гравюр, чернила для маркировки и для гравюр, смолы необработанные природные, металлы листовые и порошкообразные, используемые для художественнодекоративных целей и художественной печати, краски клеевые, темпера, порошковые покрытия, краски огнестойкие, покрытия необрастающие, краски для керамических изделий, покрытия для древесины в виде красок, пигменты, средства для предохранения древесины, препараты антикоррозионные.

(111) N 2020 0558

(151) 22.05.2020

(210) 2019 00192

(220) 31.01.2019

(181) 31.01.2029

(310) 87162

(320) 08.10.2018

(330) KZ

(730) British American Tobacco (Brands) Inc., 251 Little Falls Drive, Suite 100, Wilmington, Delaware 19808-1674, United States of America (US)

(540)

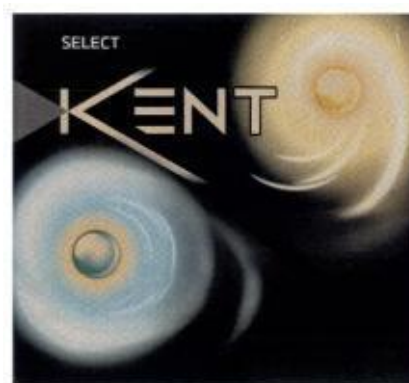

(526) Əmtəə nişanında “SELECT” söz işarəsi hüquqi mühafizə obyektı deyildir.

(591) qara, firuzəyi, açıq-firuzəyi, şaftalırəngi, sarı, açıq-sarı, qızılı, ağ

(511) 34 - siqaretlər, papiroslar; tütün, emal olunmamış və ya emal olunmuş; siqaretlərin eşilməsi üçün tütün; borucuq tütün; tütün məmulatları; tütün əvəzediciləri (qeyri-tibbi məqsədlər üçün); siqarlar; siqarillalar; siqaretlər üçün alışqanlar; siqarlar üçün alışqanlar; kibrit; çəkmək üçün ləvazimatlar; siqaret, papiros kağızı; siqaret gilizləri; siqaret üçün filtrlər; papirosların, siqaretlərin eşilməsi üçün cib qurğuları; tütünü kağız gilizlərə doldurmaq üçün əl ilə işlədilən maşınlar; elektron siqaretlər; elektron siqaretlər üçün mayelər; isitmə üçün nəzərdə tutulan tütün məmulatları.

(526) В товарном знаке словесное обозначение “SELECT” не является объектом правовой охраны.

(591) черный, бирюзовый, светло-бирюзовый, персиковый, желтый, светло-желтый, золотистый, белый

(511) 34 - сигареты, папиросы; табак, необработанный или обработанный; табак для скручивания сигарет; табак трубочный; табачные изделия; заменители табака (не для медицинских целей); сигары; сигариллы; зажигалки для сигарет; зажигалки для сигар; спички; курительные принадлежности; бумага сигаретная, папиросная; гильзы сигаретные; фильтры для

сигарет; устройства карманные для скручивания сигарет, папирос; ручные машинки для набивания табака в бумажные гильзы; сигареты электронные; растворы жидкие для электронных сигарет; табачные изделия для потребления посредством их нагревания.

(111) N 2020 0559

(151) 22.05.2020

(210) 2019 00460

(220) 15.03.2019

(181) 15.03.2029

(730) Christian Louboutin, (a French individual, Passport No. 11CX45624), 1 rue Volney, F-75002 Paris, France (FR)
(540)



(511) 18 - dəri və dərinin əvəzediciləri, onlardan digər siniflərə aid edilməyən məmulatlar; yol sandıqları, çamadanlar; yol çantaları; qadın çantaları; pul kisələri; klač çantaları; ridiküllər; kisə çantaları; dəri kisələr (zərflər, çantalar); bel çantaları; qayıqlar (dəridən çiyin üçün); portfellər (dəri qalantereya); dəridən və ya dərikartondan keyslər; portmone; təsərrüfat çantaları; daşınma üçün çantalar.

25 - ayaqqabı, kəmərlər (qayıqlar).

(511) 18 - кожа и имитация кожи, изделия из них, не относящиеся к другим классам; дорожные сундуки, чемоданы; сумки дорожные; сумки женские; кошельки; сумки-клатчи; ридикюли; сумки-мешки; мешки (конверты, сумки) кожаные; рюкзаки; ремни (кожаные плечевые); портфели (кожгалантерея); кейсы из кожи или кожкартона; порт-

моне; сумки хозяйственные; сумки для переноски.

25 - обувь, пояса.

(111) N 2020 0560

(151) 22.05.2020

(210) 2018 01418

(220) 17.12.2018

(181) 17.12.2028

(730) Victoria's Secret Stores Brand Management, Inc., Four Limited Parkway, Reynoldsburg, Ohio 43068, United States of America (US)

(540)



(511) 09 - optik məmulatlar (eynək) və aksesuarlar, gündən qoruyucu eynək, eynək üçün futlyarlar, eynək üçün çərçivələr, kontakt linzalar üçün konteynerlər və futlyarlar.

(511) 09 - изделия оптические (очки) и аксессуары, очки солнцезащитные, футляры для очков, оправы для очков, контейнеры и футляры для контактных линз.

(111) N 2020 0561

(151) 22.05.2020

(210) 2018 01462

(220) 20.12.2018

(181) 20.12.2028

(730) Microsoft Corporation, One Microsoft Way, Redmond, Washington 98052-6399, United States of America (US)
(540)



(511) 09 - oyun proqramları.

28 - video oyun konsolları; video və kompüter oyunları üçün kontrollerlər.

(511) 09 - программы игровые.

28 - игровые видеоприставки; контроллеры для видео и компьютерных игр.

(111) N 2020 0562

(151) 22.05.2020

(210) 2019 00071

(220) 15.01.2019

(181) 15.01.2029

(730) British American Tobacco (Brands) Limited, Globe House, 4 Temple Place, London, WC2R 2PG, United Kingdom (GB)

(540)



(526) Əmtəə nişanında "s-series express" söz birləşməsi hüquqi mühafizə obyektidir.

(591) boz, narıncı, açıq narıncı

(511) 11 - isitmək üçün cihazlar; aerosol yaratmaq üçün isidici cihazlar; mayelərin isidilməsi üçün cihazlar; buxar yaratmaq üçün cihazlar.

34 - siqaretlər, papiroslar; tütün, emal olunmamış və ya emal olunmuş; tütün məmulatları; tütün əvəzədiciləri (qeyri-tibbi məqsədlər üçün); siqarlar, siqarillalar; yandırma üçün alışqanlar; kibrit; çəkmək üçün ləvazimatlar; siqaret, papiros kağızı, siqaret gilizləri, siqaret üçün filtrlər; siqaretlərin, papirosların eşilməsi

üçün cib qurğuları; tütünü kağız gilizlərə doldurmaq üçün əl ilə işlədilən maşınlar; elektron siqaretlər; electron siqaretlər üçün maye məhlullar; isitmək üçün nəzərdə tutulan tütün məmulatları; nəfəsalma məqsədilə tütünün və tütün əvəzədicilərinin isidilməsi üçün nəzərdə tutulan qurğular və onların hissələri.

(526) В товарном знаке словосочетание "s-series express" не является объектом правовой охраны.

(591) серый, оранжевый, светло-оранжевый

(511) 11 - приборы для нагрева; нагревающие приборы для производства аэрозоля; приборы для нагрева жидкостей; приборы для генерирования пара.

34 - сигареты, папиросы; табак, необработанный или обработанный; табачные изделия; заменители табака (не для медицинских целей); сигары, сигариллы; зажигалки для закуривания; спички; курительные принадлежности; бумага сигаретная, папиросная, гильзы сигаретные, фильтры для сигарет; устройства карманные для скручивания сигарет, папирос; ручные машинки для набивания табака в бумажные гильзы; сигареты электронные; растворы жидкие для электронных сигарет; табачные изделия для потребления посредством их нагревания; устройства и их части, предназначенные для нагрева табака и его заменителей в целях вдыхания.

(111) N 2020 0563

(151) 22.05.2020

(210) 2019 00180

(220) 30.01.2019

(181) 30.01.2029

(730) KCC CORPORATION, 344, Sapyeong-daero, Seocho-gu, Seoul, Republic of Korea (KR)

(540)



(511) 02 - boya, əlif yağları, laklar, metalları korroziyadan və ağacı xarab olmaqdan mühafizə edən qoruyucu vasitələr, boyaq maddələri, rəngləmə maddələri, mətbəə boyaları, mətbəə mürəkkəbi, markalama və qravyuralar üçün rənglər, markalama və qravyuralar üçün mürəkkəb, emal olunmamış təbii qatranlar, bədii-dekorativ məqsədlər və bədii mətbuat üçün istifadə edilən təbəqə və tozvari metallar, yapışqanlı boyalar, tempera, tozvarı örtülər, odadavamlı boyalar, örtülmədən qoruyan boyalar, keramika məmulatları üçün rənglər, boyalar şəklində ağac üçün örtülər, piqmentlər, ağacın qorunması üçün vasitələr, korroziyaya qarşı preparatlar.

(511) 02 - краски, олифы, лаки, средства защитные, предохраняющие металлы от коррозии и древесину от разрушения, красители, вещества красящие, краски типографские, чернила типографские, краски для маркировки и для гравюр, чернила для маркировки и для гравюр, смолы необработанные природные, металлы листовые и порошкообразные, используемые для художественно-декоративных целей и художественной печати, краски клеевые, темпера, порошковые покрытия, краски огнестойкие, покрытия необрастающие, краски для керамических изделий, покрытия для древесины в виде красок, пигменты, средства для предохранения древесины, препараты антикоррозионные.

(111) N 2020 0564

(151) 22.05.2020

(210) 2018 34431

(220) 07.09.2018

(181) 07.09.2028

(730) Nissan Jidosha Kabushiki Kaisha (also trading as Nissan Motor Co., Ltd.), No.2, Takara-cho, Kanagawa-ku, Yokohama-shi, Kanagawa-ken, Japan (JP)

(540)



(511) 36 - kreditlə satınalmalar zamanı vasitəçilik; avtomobillər və elektrik nəqliyyat vasitələri ilə bağlı maliyyə məlumatları; avtomobillər və elektrik nəqliyyat vasitələri ilə bağlı maliyyələşdirmə; möhlətlə ödəmə ilə kreditlərin verilməsi; lizinqin maliyyələşdirilməsi; avtomobillər və elektrik nəqliyyat vasitələri lizinqinin maliyyələşdirilməsi; elektrik nəqliyyat vasitələrinin akkumulyatorları üçün lizinqin maliyyələşdirilməsinin verilməsi; elektrik nəqliyyat vasitələri üçün infrastruktur və avadanlıq lizinqinin maliyyələşdirilməsi; avtomobillər və elektrik nəqliyyat vasitələri ilə bağlı pərakəndə maliyyələşdirilmə; avtomobillər və elektrik nəqliyyat vasitələri üçün borcların maliyyələşdirilməsi; akkumulyatorların və elektrik nəqliyyat vasitələri akkumulyatorlarının maliyyələşdirilməsi; elektrik nəqliyyat vasitələri üçün infrastrukturun və avadanlığın maliyyələşdirilməsi; işlənmiş nəqliyyat vasitələrinin və elektrik nəqliyyat vasitələrinin qiymətləndirilməsi üzrə xidmətlər; borcların verilməsi (maliyyələşdirmə); ipoteka krediti üzrə borclar; dövriyyə vəsaitlərinin və borcların artırılmasına dair kreditlər; avadanlıq lizinqinin maliyyələşdirilməsi;

aktivlərlə təmin olunmuş qiymətli kağızların alışı və satışı (ABS); maliyyə borcları üzrə xidmətlər; avtomobillər və elektrik nəqliyyat vasitələri ilə bağlı sığorta məsələləri üzrə məlumat; satışlar sahəsində sığorta; nəqliyyat vasitələrinin və elektrik nəqliyyat vasitələrinin bədbəxt hadisələrdən sığorta edilməsi; avtomobillərin sığorta edilməsi üçün tariflərin verilməsi; avtomobillərin sığorta edilməsi; elektrik nəqliyyat vasitələrinin sığorta edilməsi; avtomobillərə, elektrik nəqliyyat vasitələrinə və onların hissələrinə kompleks zəmanət müqavilələrinin verilməsi; zəmanət müddətinin, məhz avtomobillər, elektrik nəqliyyat vasitələri və onların hissələri sahəsində xidmətlərə dair müqavilələrin uzadılması üzrə xidmətlər; kredit kartları, debet kartları üzrə xidmətlər və ödənişin yerinə yetirilməsi sahəsində xidmətlər istisna olmaqla bütün yuxarıda qeyd olunan xidmətlər.

(511) 36 - посредничество при покупках в кредит; информация финансовая, связанная с автомобилями и электрическими транспортными средствами; финансирование, связанное с автомобилями и электрическими транспортными средствами; выдача кредитов с рассрочкой платежа; финансирование лизинга; финансирование лизинга автомобилей и электрических транспортных средств; предоставление финансирования лизинга для аккумуляторов электрических транспортных средств; финансирование лизинга инфраструктуры и оборудования для электрических транспортных средств; розничное финансирование, связанное с автомобилями и электрическими транспортными средствами; финансирование ссуд для автомобилей и электрических транспортных средств; финансирование аккумуляторов и аккумуляторов электрических транспортных средств; финансирование инфраструктуры и обо-

рудования для электрических транспортных средств; услуги по оценке поддержанных транспортных средств и электрических транспортных средств; предоставление ссуд [финансирование]; ссуды ипотечного кредитования; кредиты на пополнение оборотных средств и займов; финансирование лизинга оборудования; покупка и продажа ценных бумаг, обеспеченных активами (ABS); услуги по финансовой задолженности; информация по вопросам страхования, связанная с автомобилями и электрическими транспортными средствами; страхование в области продаж; страхование от несчастных случаев транспортных средств и электрических транспортных средств; предоставление тарифов для страхования автомобилей; страхование автомобилей; страхование электрических транспортных средств; предоставление комплексных гарантийных контрактов на автомобили, электрические транспортные средства и их части; услуги по продлению срока гарантии, а именно, контрактов на обслуживание в области автомобилей, электрических транспортных средств и их частей; все вышеупомянутые услуги исключают услуги кредитных карт, услуги дебетовых карт и услуги, связанные с оплатой.

(111) N 2020 0565

(151) 22.05.2020

(210) 2019 00007

(220) 03.01.2019

(181) 03.01.2029

**(730) Marriott Worldwide Corporation,
10400 Fernwood Road, Bethesda, MD
20817, USA (US)**

(540)

CLUB CONNOISSEUR

(526) Əmtəə nişanında "CLUB" söz işarəsi hüquqi mühafizə obyektidir deyildir

(511) 43 - mükafatlandırma proqramlarını həyata keçirən hotel və restoran xidmətləri; 43-cü sinfə daxil edilmiş bütün xidmətlər.

(526) В товарном знаке словесное обозначение "CLUB" не является объектом правовой охраны.

(511) 43 - услуги отелей и ресторанов, осуществляющие программы вознаграждения; все услуги, включенные в 43-ий класс.

(111) N 2020 0566

(151) 22.05.2020

(210) 2019 00051

(220) 11.01.2019

(181) 11.01.2029

(310) UK00003347993

(320) 24.10.2018

(330) GB

(730) British American Tobacco (Brands) Limited, Globe House, 4 Temple Place, London, WC2R 2PG, United Kingdom (GB)

(540)

NEO CREAMY TOBACCO

(526) Əmtəə nişanında "CREAMY TOBACCO" söz birləşməsi hüquqi mühafizə obyektidir deyildir.

(511) 34 - tütün, emal olunmamış və ya emal olunmuş; tütün məmulatları; tütün əvəzediciləri (qeyri-tibbi məqsədlər üçün); bütün yuxarıda sadalanmışlar

yandırmaq üçün deyil, isitmək üçün nəzərdə tutulub; çəkmək üçün ləvazimatlar; tütünün isidilməsi məqsədi ilə elektron qurğular və onların hissələri.

(526) В товарном знаке словосочетание "CREAMY TOBACCO" не является объектом правовой охраны.

(511) 34 - табак, необработанный или обработанный; табачные изделия; заменители табака (не для медицинских целей); все вышеперечисленное предназначено для нагрева, а не горения; курительные принадлежности; электронные устройства и их части для целей нагревания табака.

(111) N 2020 0567

(151) 22.05.2020

(210) 2018 34363

(220) 20.07.2018

(181) 20.07.2028

(730) Johnson & Johnson, a New Jersey corporation, One Johnson & Johnson Plaza, New Brunswick, New Jersey, 08933, USA (US)

(540)

MOTILEGAS

(511) 05 - əczaçılıq preparatları, məhz insanlarda qaz əmələgəlməsinə qarşı preparatlar.

(511) 05 - фармацевтические препараты, а именно препараты от газообразования для человека.

(111) N 2020 0568

(151) 22.05.2020

(210) 2018 34364

(220) 20.07.2018

(181) 20.07.2028

(730) Johnson & Johnson, a New Jersey corporation, One Johnson & Johnson Plaza, New Brunswick, New Jersey, 08933, USA (US)
(540)

МОТИЛЕГАЗ

(511) 05 - əczaçılıq preparatları, məhz insanlarda qaz əmələgəlməsinə qarşı preparatlar.

(511) 05 - фармацевтические препараты, а именно препараты от газообразования для человека.

(111) N 2020 0569

(151) 22.05.2020

(210) 2019 00355

(220) 27.02.2019

(181) 27.02.2029

(730) ZHS IP Worldwide Sàrl, Avenue Reverdil 14, 1260 Nyon, Switzerland (CH)

(540)

(591) qara, qırmızı

(511) 33 - alkoqollu içkilər (pivə istisna olmaqla); spirtli içkilər, araq, araq əsasında içkilər və kokteylər; spirt əsasında içkilər və kokteyllər.

(591) черный, красный

(511) 33 - алкобольные напитки (за исключением пива).

(111) N 2020 0570

(151) 22.05.2020

(210) 2019 00130

(220) 24.01.2019

(181) 24.01.2029

(730) The Procter & Gamble Company, One Procter & Gamble Plaza, Cincinnati, Ohio 45202, United States of America (US)

(540)

AMBI PUR

(511) 03 - ağartma üçün preparatlar və yumaq üçün digər maddələr; təmizləmə, cilalama, yağsızlaşdırma və abraziv emal üçün preparatlar; sabunlar; məişətdə istifadə üçün və parçalarda istifadə üçün ətirli su; havanın və ya parçaların ətirləndirilməsi üçün preparatlar; ətirli maddələrlə tütüldülmə üçün tərkiblər (ətriyyat məmulatları).

05 - dezinfeksiyaedici sabunlar və antibakterial sabunlar; hava təravətləndiriciləri; havanın təmizlənməsi üçün preparatlar; insan və ya heyvanlar üçün təyin olunanlar istisna olmaqla, dezodorantlar, o cümlədən hava, parçalar və avtomobillər üçün dezodorantlar; geyim və ya toxuculuq məmulatları üçün dezodorantlar.

11 - havanın dezodorasiyası üçün aparatlar; tualetlər üçün dezinfeksiyaedici vasitələrin bölüşdürücüləri.

(511) 03 - препараты для отбеливания и вещества прочие для стирки; препараты для чистки, полирования, обезжиривания и абразивной обработки;

мыла; вода ароматическая для бытового использования и для использования на тканях; препараты для отдушивания воздуха или тканей; составы для окуривания ароматическими веществами (парфюмерные изделия).

05 - мыла дезинфицирующие и мыла антибактериальные; освежители воздуха; препараты для очистки воздуха; дезодоранты, за исключением предназначенных для человека или животных, в том числе дезодоранты для воздуха, тканей и автомобилей; дезодораторы для одежды или текстильных изделий.

11 - аппараты для дезодорации воздуха; распределители дезинфицирующих средств для туалетов.

(111) N 2020 0571

(151) 31.05.2020

(210) 2018 01197

(220) 12.11.2018

(181) 12.11.2028

(730) İSTANBUL AYDIN ÜNİVERSİTESİ, İnönü Cad. №:38 Beşyol Küçükçekmece İstanbul TÜRKİYE (TR)

(540)



(526) Əmtəə nişanında "İSTANBUL AYDIN ÜNİVERSİTESİ" söz birləşməsinin elementlərinə ayrı-ayrılıqda hüquqi mühafizə verilmədən bütövlüklə qorunur.

(591) mavi, tünd mavi, ağ

(511) 41 - təhsil-tərbiyə və təlim xidmətləri, konfransların, konqreslərin və

seminarların, idman və mədəni-maarif tədbirlərinin təşkili və keçirilməsi; əyləncələr; əyləncələrə, idman və mədəni-maarif tədbirlərinə biletlərin öncədən sifarişi və əyləncələrə, idman və mədəni-maarif tədbirlərinə, o cümlədən teatrlara, muzeylərə və konsertlərə sifarişlərin yerinə yetirilməsi xidmətləri, jurnalların, kitabların, qəzetlərin, reklam mətnləri istisna olmaqla, çap materiallarının dərc edilməsi və nəşri; elektron dərcetmə sahəsində xidmətlər, kinofilmlərin, radio və televiziya proqramlarının istehsalı, xəbərlər xidməti; fotorepartajlar sahəsində xidmətlər, fotosəkil çəkmə sahəsində xidmətlər, tərcümə sahəsində xidmətlər.

(526) В товарном знаке словосочетание "İSTANBUL AYDIN ÜNİVERSİTESİ" охраняется в целом без предоставления правовой охраны отдельным элементам, а также цифровое обозначение "2003" не является объектом правовой охраны.

(591) голубой, темно-голубой, белый

(511) 41 - услуги образовательные-воспитательные и по обучению, организация и проведение конференций, конгрессов и семинаров, спортивных и культурно-просветительных мероприятий; развлечения; бронирование билетов и услуги по бронированию билетов на развлекательные, спортивные и культурно-просветительные мероприятия, в том числе бронирование билетов и услуги по бронированию билетов для театров, кино-театров, музеев и концертов, публикация и издание печатной продукции, в том числе журналов, книг, газет, за исключением рекламных текстов; услуги в сфере электронных публикаций, производство кинофильмов, радио и телевизионных программ, служба новостей, услуги

фоторепортажов , фотогравирование,
услуги переводчиков.

(111) N 2020 0572
(151) 31.05.2020
(210) 2019 01485
(220) 14.08.2019
(181) 14.08.2029
(730) UNIMARQ GmbH, Schloßstraße
49, 56564 Neuwied (DE)
(540)



(526) Əmtəə nişanında “PREMIUM QUALITY” söz birləşməsi hüquqi mühafizə obyektidir.

(591) qara, sarı, ağ, qırmızı, mavi

(511) 29 - qida yağları; zeytun yağı; günəbaxan yağı; kərə yağı; süd; süd məhsulları; qaymaq (süd məhsulları); pendirlər.

30 - qənnadı məmulatları; kakao; qənnadı məmulatları üçün südlü şirin kütlə (bişirilmiş krem); bal; dondurma; südlü-kakaolu içkilər; südlü-qəhvəli içkilər; şokoladlı-südlü içkilər; çay.

35 - bu əmtəə nişanına aid, yuxarıda 29-cu və 30-cu siniflərdə sadalanmış əmtəələr üzrə kommersiya və ya reklam məqsədləri üçün sərgilərin və ticarət yarmarkalarının təşkili; bu əmtəə nişanına aid, yuxarıda 29-cu və 30-cu siniflərdə sadalanmış əmtəələrin topdan və pərakəndə satışı məqsədləri üçün bütün media vasitələrində təqdimatı.

(526) В товарном знаке словосочетание “PREMIUM QUALITY” не является объектом правовой охраны.

(591) черный, желтый, белый, красный, голубой

(511) 29 - пищевые масла; пищевое оливковое масло; пищевое подсолнечное масло; сливочное масло; молоко; молочные продукты; сливки (молочные продукты); сыры.

30 - какао, сахар, рис, саго, заменители кофе; мука и зерновые продукты, хлебобулочные изделия, кондитерские изделия, мороженое; мед, сироп из патоки; пекарные порошки; приправы; пряности; пищевой лед.

35 - реклама; менеджмент в сфере бизнеса; административная деятельность в сфере бизнеса; офисная служба.

(111) N 2020 0573

(151) 31.05.2020

(210) 2019 00426

(220) 12.03.2019

(181) 12.03.2029

(730) ADP, LLC, One ADP Boulevard, Roseland, New Jersey 07068, UNITED STATES OF AMERICA (US)

(540)



(511) 09 - kompüter proqram təminatı, biznesin idarə edilməsi, mühasibat uçotu, əmək haqqı idarəçiliyi; kompüter texnikası, biznesin idarə edilməsi, mühasibat uçotu, əməkhaqqı idarəçiliyi, işsizlik təzmi-natının idarə edilməsi, işçilərin vaxt və iştirakçı qeydiyyatı, işçi lizinqi, elektron ticarət, insan resursları və qabiliyyət idarəçiliyi, işçilərin mükafatlandırılması və təqaüd planının idarə edilməsi, tibbi sığorta, işçilərin təminat sığortası, maliyyə idarəetməsi

və verilənlərin idarə edilməsində işçilər tərəfindən istifadə üçün kompüter texnikası daxil olmaqla; biznesin idarə edilməsi, mühasibat uçotu, əmək haqqı idarəçiliyi, işsizlik təzminatının idarə edilməsi, işçilərin vaxt və iştirakçı qeydiyyatı, işçi lizinqi, elektron ticarət, insan resursları və qabiliyyət idarəçiliyi, işçilərin mükafatlandırılması və təqaüd planının idarə edilməsi, tibbi sığorta, işçilərin təzminat sığortası, maliyyə idarəetməsi və verilənlərin idarə edilməsi sahəsində yüklənəbilən elektron nəşrlər, podkastlar, video və biznes idarə edilməsi sahəsində multimediyaya proqramlaşdırmaları.

35 - biznes və insan resurslarının təhlili, məsləhət, məlumat, idarəetmə, planlaşdırma və tədqiqat; işçi toplanması, işgötürmə, arxa planlaşdırmanın yoxlanması, işin effektivliyinin idarə edilməsi, kompensasiya idarə olunması və vərəsəliyin idarə edilməsi sahəsində məsləhət xidmətləri; işçilərin işinin planlaşdırılması, vaxt, iştirak, məzuniyyət və işdənçıxma sahəsində konsaltinq və mühasibat xidmətləri; ödəniş cədvəli qeyd nəzarəti, emalı, ödəniş, inzibati idarəetmə və menecment xidmətləri; verilənlərin emalı xidmətləri; insan resursları və kadrlarla bağlı təhlil, tədqiqat və audit xidmətləri; işçilərin mükafatlandırılması və işsizlik təzminatının qeydiyyatı, inzibati idarə edilməsi və menecmenti xidmətləri; biznesin idarə edilməsi, insan resursları, əməkhaqqı, işçilərin mükafatı, işsizlik təzminatı, işçi toplanması, işgötürmə, işin effektivliyinin idarə edilməsi, təzminat və vərəsəlik və işçilərin işinin planlaşdırılması, vaxt, iştirak, məzuniyyət və işdənçıxma sahəsində veb saytın onlayn verilənlərinin və internet portalının təmin edilməsi; yuxarıda göstərilən xidmətlərlə bağlı informasiya və məsləhət xidmətləri.

36 - sığorta məsləhətləri, tədqiqat, məlumat, planlaşdırma, idarəetmə və inzibati idarəetmə xidmətləri; maliyyə

məsləhətləri, tədqiqat, məlumat, planlaşdırma, idarəetmə, inzibati idarəetmə və hesabat xidmətləri; işgötürənlərə əməkhaqqından verginin ödənilməsi və nəzarəti, maliyyə yardımının idarə edilməsi, işçilərin təzminat iddialarının idarə edilməsi sahəsində işgötürənlər üçün məsləhət xidmətləri, hesablama və məlumat xidmətlərinin göstərilməsi; işçilərin pensiya fondlarının idarə edilməsi; sığorta, maliyyə məsələləri və pensiya fondları sahəsində veb-sayt, onlayn məlumat bazası və internet portalının təmin edilməsi.

41 - təhsil və təlim xidmətləri, biznesin idarə edilməsi, mühasibat uçotu, əməkhaqqı idarəçiliyi, işsizlik təzminatının idarə edilməsi, işçilərin vaxt və iştirakçı qeydiyyatı, işçi lizinqi, elektron ticarət, insan resursları və qabiliyyət idarəçiliyi, işçilərin mükafatlandırılması və təqaüd planının idarə edilməsi, tibbi sığorta, işçilərin təzminat sığortası, maliyyə idarəetməsi və verilənlərin idarə edilməsi, əməkhaqqının idarə edilməsi, vergi qanunvericiliyinin izlənməsi, iş vaxtının və işçilərin davamiyyətinin qeyd-nəzarəti, müavinətlərin idarə olunması, işçilərin lizinqi və işçilərin təlimləri sahəsi daxil olmaqla təhsil və təlim xidmətləri; seminarlar, təlimlər, dərslər, veb-seminarlar, konfranslar, onlayn təlim və məsafədən öyrənmə proqramlarının düzəldilməsi, təşkil edilməsi, keçirilməsi və təqdim edilməsi; kitab və dövri nəşrlərin nəşr edilməsi; biznesin idarə edilməsi, mühasibat uçotu, əməkhaqqı idarəçiliyi, işsizlik təzminatının idarə edilməsi, işçilərin vaxt və iştirakçı qeydiyyatı, işçi lizinqi, elektron ticarət, insan resursları və qabiliyyət idarəçiliyi, işçilərin mükafatlandırılması və təqaüd planının idarə edilməsi, tibbi sığorta, işçilərin təzminat sığortası, maliyyə idarəetməsi və verilənlərin idarə edilməsi, əməkhaqqının idarə edilməsi, vergi qanunvericiliyinin izlənməsi, iş vaxtının və işçilərin davamiyyətinin qeyd-nəzarəti,

müavinətlərin idarə olunması, işçilərin lizinqi və işçilərin təlimləri sahəsində onlayn yüklənə bilinməyən elektron nəşrlər, podkastlar, video və multimediyə proqramlarının təmin edilməsi.

42 - kompüter texnikası və proqram təminatının dizaynı və inkişafı; kompüter proqram təminatının yenilənməsi, icarəsi, texniki baxışı və tətbiqi; kompüter proqram təminatının dəstək xidmətləri; yüklənə bilinməyən kompüter proqram təminatı, biznesin idarə edilməsi, mühasibat uçotu, əməkhaqqı emalı və idarəçiliyi, işsizlik təzminatının idarə edilməsi, işçilərin vaxt və iştirakçı qeydiyyatı, işçi lizinqi, elektron ticarət, insan resursları və qabiliyyət idarəçiliyi, işçilərin mükafatlandırılması və təqaüd planının idarə edilməsi, tibbi sığorta, işçilərin təzminat sığortası, maliyyə idarəetməsi və verilənlərin idarə edilməsində kompüter proqram təminatı daxil olmaqla; insan resursları, maliyyə menecmenti, məşğulluq, işə götürmə, məlumatların idarə edilməsi, əməkhaqqı və təzminat, müavinət və pensiya planları və sığorta üçün veb sayt texnologiyasının təmin edilməsi; insan resursları, maliyyə menecmenti, məşğulluq, işəgötürmə, məlumatların idarə edilməsi, əmək haqqı və təzminat, müavinət və pensiya planları və sığortada istifadə üçün bulud kompüterləşdirilməsi və onlayn yüklənə bilinməyən proqram təminatı xidmətlərilə bağlı proqram təminatı.

(511) 09 - компьютерное программное обеспечение, включая компьютерное программное обеспечение для использования в управлении бизнесом, бухгалтерском учете, администрировании заработной платы, управлении выплатами по безработице, ведении учета рабочего времени и посещаемости сотрудников, аренде сотрудников, электронной торговле, управлении человеческими ресурсами и та-

лантами, администрировании выплат сотрудникам и пенсионного плана, медицинское страхование и компенсационное страхование работников, управление финансами и управление данными; компьютерное оборудование, включая компьютерное оборудование для использования работодателями в области управления бизнесом, бухгалтерского учета, администрирования заработной платы, управления компенсациями по безработице, учета рабочего времени и посещаемости сотрудников, лизинга сотрудников, электронной торговли, управления персоналом и талантами, администрирования выплат сотрудникам и пенсионного плана, здравоохранения страхование и компенсационное страхование работников, управление финансами и управление данными; загружаемые электронные публикации, подкасты, видео и мультимедийные программы в области управления бизнесом, бухгалтерского учета, администрирования заработной платы, управления выплатами по безработице, учета рабочего времени и посещаемости сотрудников, лизинга сотрудников, электронной коммерции, управления персоналом и талантами, вознаграждений работникам и выхода на пенсию администрирование планов, медицинское страхование и компенсационное страхование работников, управление финансами и управление данными.

35 - анализ бизнеса и человеческих ресурсов, консультации, информация, управление, планирование и исследование; консалтинговые услуги в области подбора персонала, найма, предварительной проверки, управления эффективностью, управления компенсациями и управления преемственностью; консалтинговые и бухгалтерские услуги в области планирования работы сотрудников, времени, посещаемости, отпуска и отпуска; услуги по

учету, обработке, оплате, администрированию и управлению заработной платы; услуги по обработке данных; услуги по обследованию, исследованиям и ревизии, касающиеся людских ресурсов и персонала; пособия работникам, а также услуги учета, администрирования и управления пособиями по безработице; обеспечение веб-сайта, онлайн-базы данных и интернет-портала в области бизнеса, человеческих ресурсов, заработной платы, вознаграждений работникам, пособий по безработице, найма сотрудников, найма, управления эффективностью, компенсации и преемственности, а также планирования работы, времени, посещаемости, отпуска, и уходи; информационные и консультационные услуги, связанные с вышеуказанными услугами.

36 - страховой консалтинг, исследовательские, информационные, плановые, управленческие и административные услуги; услуги финансового консалтинга, исследований, информации, планирования, управления, администрирования и отчетности; предоставление консалтинговых, вычислительных и информационных услуг для работодателей в области дебетования и соблюдения налоговых ставок с заработной платы, администрирования финансовых пособий, управления исками о компенсации работникам; управление пенсионными фондами работников; обеспечение веб-сайта, онлайн-базы данных и интернет-портала в области страхования, финансовых вопросов и пенсионных фондов.

41 - образовательные и учебные услуги, включая образовательные и учебные услуги в области управления бизнесом, бухгалтерского учета, администрирования заработной платы, управления выплатами по безработице, учета рабочего времени и посеща-

емости сотрудников, лизинга сотрудников, электронной коммерции, управления персоналом и талантами, вознаграждений работникам, администрирование пенсионных планов, медицинское страхование и компенсационное страхование работников, управление финансами и управление данными, администрирование заработной платы, соблюдение налоговых норм, ведение учета рабочего времени и посещаемости сотрудников, администрирование льгот, аренда сотрудников и обучение сотрудников; организация, организация, проведение и представление семинаров, практикумов, классов, вебинаров, конференций, онлайн-инструктажей и программ дистанционного обучения; издание книг и периодических изданий; обеспечение онлайн-овых не загружаемых электронных публикаций, подкастов, видео и мультимедийных программ в области управления бизнесом, бухгалтерского учета, администрирования заработной платы, управления выплатами по безработице, учета рабочего времени и посещаемости сотрудников, лизинга сотрудников, электронных ресурсов и талантов управление, администрирование выплат работникам и пенсионного плана, медицинское страхование и страховое возмещение работникам, управление финансами и данными, администрирование заработной платы, соблюдение налоговых норм, ведение учета рабочего времени и посещаемости сотрудников, администрирование выплат, лизинг сотрудников и обучение сотрудников.

42 - проектирование и разработка компьютерного оборудования и программного обеспечения; обновление, аренда, обслуживание и внедрение компьютерного программного обеспечения; услуги по поддержке компью-

терного программного обеспечения; обеспечение временного использования не загружаемого компьютерного программного обеспечения, включая программное обеспечение для управления бизнесом, бухгалтерского учета, обработки и управления заработной платой, управления выплатами по безработице, учета рабочего времени и посещаемости сотрудников, лизинга сотрудников, электронной торговли, управления персоналом и талантами, сотрудников администрирование пенсионных и пенсионных планов, медицинское страхование и компенсационное страхование работников, управление финансами и управление данными; предоставление веб-сайта, показывающего технологии для управления персоналом, управления финансами, трудоустройства, подбора персонала, управления данными, расчета заработной платы и компенсаций, выплаты пособий и пенсионных планов и страхования; облачные вычисления и онлайн-сервисы с программным обеспечением для использования в сфере управления персоналом, управления финансами, трудоустройства, рекрутинга, управления данными, начисления заработной платы и компенсаций, пособий и пенсионных планов, а также страхования.



(511) 09 - kompüter proqram təminatı, biznesin idarə edilməsi, mühasibat uçotu, əməkhaqqı idarəçiliyi, işsizlik təminatının idarə edilməsi, işçilərin vaxt və iştirakçı qeydiyyatı, işçi lizinqi, elektron ticarət, insan resursları və qabiliyyət idarəçiliyi, işçilərin mükafatlandırılması və təqaüd planının idarə edilməsi, tibbi sığorta, işçilərin təminat sığortası, maliyyə idarəetməsi və verilənlərin idarə edilməsində istifadə üçün kompüter proqram təminatı daxil olmaqla; kompüter texnikası, biznesin idarə edilməsi, mühasibat uçotu, əməkhaqqı idarəçiliyi, işsizlik təminatının idarə edilməsi, işçilərin vaxt və iştirakçı qeydiyyatı, işçi lizinqi, elektron ticarət, insan resursları və qabiliyyət idarəçiliyi, işçilərin mükafatlandırılması və təqaüd planının idarə edilməsi, tibbi sığorta, işçilərin təminat sığortası, maliyyə idarəetməsi və verilənlərin idarə edilməsində işçilər tərəfindən istifadə üçün kompüter texnikası daxil olmaqla; biznesin idarə edilməsi, mühasibat uçotu, əməkhaqqı idarəçiliyi, işsizlik təminatının idarə edilməsi, işçilərin vaxt və iştirakçı qeydiyyatı, işçi lizinqi, elektron ticarət, insan resursları və qabiliyyət idarəçiliyi, işçilərin mükafatlandırılması və təqaüd planının idarə edilməsi, tibbi sığorta, işçilərin təminat sığortası, maliyyə idarəetməsi və verilənlərin idarə edilməsi sahəsində yüklənəbilən elektron nəşrlər, podkastlar, video və biznes idarə edilməsi sahəsində multimediya proqramlaşdırmaları.

35 - biznes və insan resurslarının təhlili, məsləhət, məlumat, idarəetmə, planlaşdırma və tədqiqat; işçi toplan-

(111) N 2020 0574

(151) 31.05.2020

(210) 2019 00427

(220) 12.03.2019

(181) 12.03.2029

(730) ADP,LLC, One ADP Boulevard, Roseland, New Jersey 07068, UNITED STATES OF AMERICA (US)

(540)

ması, işəgötürmə, arxa planlaşdırmanın yoxlanması, işin effektivliyinin idarə edilməsi, kompensasiya idarə olunması və vərəsəliyin idarə edilməsi sahəsində məsləhət xidmətləri; işçilərin işinin planlaşdırılması, vaxt, iştirak, məzuniyyət və işdənçıxma sahəsində konsaltinq və mühasibat xidmətləri; ödəniş cədvəli qeydnəzarəti, emalı, ödəniş, inzibati idarəetmə və menecment xidmətləri; verilənlərin emalı xidmətləri; insan resursları və kadrlarla bağlı təhlil, tədqiqat və audit xidmətləri; işçilərin mükafatlandırılması və işsizlik təzminatının qeydiyyatı, inzibati idarə edilməsi və menecmenti xidmətləri; biznesin idarə edilməsi, insan resursları, əməkhaqqı, işçilərin mükafatı, işsizlik təzminatı, işçi toplanması, işəgötürmə, işin effektivliyinin idarə edilməsi, təzminat və vərəsəlik və işçilərin işinin planlaşdırılması, vaxt, iştirak, məzuniyyət və işdənçıxma sahəsində veb-saytın onlayn verilənlərin və internet portalın təmin edilməsi; yuxarıda göstərilən xidmətlərlə bağlı informasiya və məsləhət xidmətləri.

36 - sığorta məsləhətləri, tədqiqat, məlumat, planlaşdırma, idarəetmə və inzibati idarəetmə xidmətləri; maliyyə məsləhətləri, tədqiqat, məlumat, planlaşdırma, idarəetmə, inzibati idarəetmə və hesabat xidmətləri; işəgötürənlərə əmək haqqından verginin ödənilməsi və nəzarəti, maliyyə yardımının idarə edilməsi, işçilərin təzminat iddialarının idarə edilməsi sahəsində işəgötürənlər üçün məsləhət xidmətləri, hesablaşma və məlumat xidmətlərinin göstərilməsi; işçilərin pensiya fondlarının idarə edilməsi; sığorta, maliyyə məsələləri və pensiya fondları sahəsində veb-sayt, onlayn məlumat bazası və internet portalının təmin edilməsi.

41 - təhsil və təlim xidmətləri, biznesin idarə edilməsi, mühasibat uçotu, əməkhaqqı idarəçiliyi, işsizlik

təzminatının idarə edilməsi, işçilərin vaxt və iştirakçı qeydiyyatı, işçi lizinqi, elektron ticarət, insan resursları və qabiliyyət idarəçiliyi, işçilərin mükafatlandırılması və təqaüd planının idarə edilməsi, tibbi sığorta, işçilərin təzminat sığortası, maliyyə idarəetməsi və verilənlərin idarə edilməsi, əməkhaqqının idarə edilməsi, vergi qanunvericiliyinin izlənməsi, iş vaxtının və işçilərin davamiyyətinin qeyd-nəzarəti, müavinətlərin idarə olunması, işçilərin lizinqi və işçilərin təlimləri sahəsi daxil olmaqla təhsil və təlim xidmətləri; seminarlar, təlimlər, dərslər, veb-seminarlar, konfranslar, onlayn təlim və məsafədən öyrənmə proqramlarının düzəldilməsi, təşkil edilməsi, keçirilməsi və təqdim edilməsi; kitab və dövrü nəşrlərin nəşr edilməsi; biznesin idarə edilməsi, mühasibat uçotu, əməkhaqqı idarəçiliyi, işsizlik təzminatının idarə edilməsi, işçilərin vaxt və iştirakçı qeydiyyatı, işçi lizinqi, elektron ticarət, insan resursları və qabiliyyət idarəçiliyi, işçilərin mükafatlandırılması və təqaüd planının idarə edilməsi, tibbi sığorta, işçilərin təzminat sığortası, maliyyə idarəetməsi və verilənlərin idarə edilməsi, əməkhaqqının idarə edilməsi, vergi qanunvericiliyinin izlənməsi, iş vaxtının və işçilərin davamiyyətinin qeyd nəzarəti, müavinətlərin idarə olunması, işçilərin lizinqi və işçilərin təlimləri sahəsində onlayn yüklənə bilinməyən elektron nəşrlər, podkastlar, video və multimediyalı proqramları təmin edilməsi.

42 - kompüter texnikası və proqram təminatının dizaynı və inkişafı; kompüter proqram təminatının yenilənməsi, icarəsi, texniki baxışı və tətbiqi; kompüter proqram təminatının dəstək xidmətləri; yüklənə bilinməyən kompüter proqram təminatı, biznesin idarə edilməsi, mühasibat uçotu, əmək haqqı emalı və idarəçiliyi, işsizlik təzminatının idarə edilməsi, işçilərin vaxt və iştirakçı qeydiyyatı, işçi lizinqi, elektron ticarət,

insan resursları və qabiliyyət idarəçiliyi, işçilərin mükafatlandırılması və təqaüd planının idarə edilməsi, tibbi sığorta, işçilərin təzminat sığortası, maliyyə idarəetməsi və verilənlərin idarə edilməsində kompyuter proqram təminatı daxil olmaqla; insan resursları, maliyyə menecmenti, məşğulluq, işə götürmə, məlumatların idarə edilməsi, əmək haqqı və təzminat, müavinət və pensiya planları və sığorta üçün veb sayt texnologiyasının təmin edilməsi; insan resursları, maliyyə menecmenti, məşğulluq, işə götürmə, məlumatların idarə edilməsi, əməkhaqqı və təzminat, müavinət və pensiya planları və sığortada istifadə üçün bulud kompyuterləşdirilməsi və onlayn yüklənə bilinməyən proqram təminatı xidmətlərilə bağlı proqram təminatı.

(511) 09 - компьютерное программное обеспечение, включая компьютерное программное обеспечение для использования в управлении бизнесом, бухгалтерском учете, администрировании заработной платы, управлении выплатами по безработице, ведении учета рабочего времени и посещаемости сотрудников, аренде сотрудников, электронной торговле, управлении человеческими ресурсами и талантами, администрировании выплат сотрудникам и пенсионного плана, медицинское страхование и компенсационное страхование работников, управление финансами и управление данными; компьютерное оборудование, включая компьютерное оборудование для использования работодателями в области управления бизнесом, бухгалтерского учета, администрирования заработной платы, управления компенсациями по безработице, учета рабочего времени и посещаемости сотрудников, лизинга сотрудников, электронной торговли, управления персоналом и талантами, администрирова-

ния выплат сотрудникам и пенсионного плана, здравоохранения страхование и компенсационное страхование работников, управление финансами и управление данными; загружаемые электронные публикации, подкасты, видео и мультимедийные программы в области управления бизнесом, бухгалтерского учета, администрирования заработной платы, управления выплатами по безработице, учета рабочего времени и посещаемости сотрудников, лизинга сотрудников, электронной коммерции, управления персоналом и талантами, вознаграждений работникам и выхода на пенсию администрирование планов, медицинское страхование и компенсационное страхование работников, управление финансами и управление данными.

35 - анализ бизнеса и человеческих ресурсов, консультации, информация, управление, планирование и исследование; консалтинговые услуги в области подбора персонала, найма, предварительной проверки, управления эффективностью, управления компенсациями и управления преемственностью; консалтинговые и бухгалтерские услуги в области планирования работы сотрудников, времени, посещаемости, отпуска и отпуска; услуги по учету, обработке, оплате, администрированию и управлению заработной платы; услуги по обработке данных; услуги по обследованию, исследованиям и ревизии, касающиеся людских ресурсов и персонала; пособия работникам, а также услуги учета, администрирования и управления пособиями по безработице; обеспечение веб-сайта, онлайн-базы данных и интернет-портала в области бизнеса, человеческих ресурсов, заработной платы, вознаграждений работникам, пособий по безработице, найма сотрудников, найма, управления эффективностью,

компенсации и преемственности, а также планирования работы, времени, посещаемости, отпуска, и уход; информационные и консультационные услуги, связанные с вышеуказанными услугами.

36 - страховой консалтинг, исследовательские, информационные, плановые, управленческие и административные услуги; услуги финансового консалтинга, исследований, информации, планирования, управления, администрирования и отчетности; предоставление консалтинговых, вычислительных и информационных услуг для работодателей в области дебетования и соблюдения налоговых ставок с заработной платы, администрирования финансовых пособий, управления исками о компенсации работникам; управление пенсионными фондами работников; обеспечение веб-сайта, онлайн-базы данных и интернет-портала в области страхования, финансовых вопросов и пенсионных фондов.

41 - образовательные и учебные услуги, включая образовательные и учебные услуги в области управления бизнесом, бухгалтерского учета, администрирования заработной платы, управления выплатами по безработице, учета рабочего времени и посещаемости сотрудников, лизинга сотрудников, электронной коммерции, управления персоналом и талантами, вознаграждений работникам, администрирование пенсионных планов, медицинское страхование и компенсационное страхование работников, управление финансами и управление данными, администрирование заработной платы, соблюдение налоговых норм, ведение учета рабочего времени и посещаемости сотрудников, администрирование льгот, аренда сотрудников и обучение сотрудников; организация, организация, проведе-

ние и представление семинаров, практикумов, классов, вебинаров, конференций, онлайн-инструктажей и программ дистанционного обучения; издание книг и периодических изданий обеспечение онлайн-овых не загружаемых электронных публикаций, подкастов, видео и мультимедийных программ в области управления бизнесом, бухгалтерского учета, администрирования заработной платы, управления выплатами по безработице, учета рабочего времени и посещаемости сотрудников, лизинга сотрудников, электронной коммерции, кадровых ресурсов и талантов управление, администрирование выплат сотрудникам и пенсионного плана, медицинское страхование и страховое возмещение работникам, управление финансами и данными, администрирование заработной платы, соблюдение налоговых норм, ведение учета рабочего времени и посещаемости сотрудников, администрирование выплат, лизинг сотрудников и обучение сотрудников.

42 - проектирование и разработка компьютерного оборудования и программного обеспечения; обновление, аренда, обслуживание и внедрение компьютерного программного обеспечения; услуги по поддержке компьютерного программного обеспечения; обеспечение временного использования не загружаемого компьютерного программного обеспечения, включая программное обеспечение для управления бизнесом, бухгалтерского учета, обработки и управления заработной платой, управления выплатами по безработице, учета рабочего времени и посещаемости сотрудников, лизинга сотрудников, электронной торговли, управления персоналом и талантами, сотрудников администрирование пенсионных и пенсионных планов, медицинское страхование и компенсацион-

ное страхование работников, управление финансами и управление данными; предоставление веб-сайта, показывающего технологии для управления персоналом, управления финансами, трудоустройства, подбора персонала, управления данными, расчета заработной платы и компенсаций, выплаты пособий и пенсионных планов и страхования; облачные вычисления и онлайн-вычисления не загружаемые программные сервисы с программным обеспечением для использования в сфере управления персоналом, управления финансами, трудоустройства, рекрутинга, управления данными, начисления заработной платы и компенсаций, пособий и пенсионных планов, а также страхования.

(111) N 2020 0575

(151) 31.05.2020

(210) 2019 00432

(220) 13.03.2019

(181) 13.03.2029

(310) 88/202,672

(320) 21.11.2018

(330) US

(730) ADP,LLC, One ADP Boulevard,
Roseland, New Jersey 07068, UNITED
STATES OF AMERICA (US)

(540)



(526) Əmtəə nişanının tərkibində "Always Designing for People" söz birləşməsi elementlərinə hüquqi

mühafizə verilmədən bütövlüklə qorunur.

(591) qırmızı, mavi

(511) 09 - kompüter proqram təminatı, biznesin idarə edilməsi, mühasibat uçotu, əməkhaqqı idarəçiliyi, işsizlik təzminatının idarə edilməsi, işçilərin vaxt və iştirakçı qeydiyyatı, işçi lizinqi, elektron ticarət, insan resursları və qabiliyyət idarəçiliyi, işçilərin mükafatlandırılması və təqaüd planının idarə edilməsi, tibbi sığorta, işçilərin təzminat sığortası, maliyyə idarəetməsi və verilənlərin idarə edilməsində istifadə üçün kompüter proqram təminatı daxil olmaqla; kompüter texnikası, biznesin idarə edilməsi, mühasibat uçotu, əməkhaqqı idarəçiliyi, işsizlik təzminatının idarə edilməsi, işçilərin vaxt və iştirakçı qeydiyyatı, işçi lizinqi, elektron ticarət, insan resursları və qabiliyyət idarəçiliyi, işçilərin mükafatlandırılması və təqaüd planının idarə edilməsi, tibbi sığorta, işçilərin təzminat sığortası, maliyyə idarəetməsi və verilənlərin idarə edilməsi sahəsində yüklənəbilən elektron nəşrlər, podkastlar, video və biznes idarə edilməsi sahəsində multimediyə proqramlaşdırmaları.

35 - biznes və insan resurslarının təhlili, məsləhət, məlumat, idarəetmə, planlaşdırma və tədqiqat; işçi toplanması, işgötürmə, arxa planlaşdırmanın yoxlanılması, işin effektivliyinin idarə edilməsi, kompensasiya idarə olunması və vərəsəliyin idarə edilməsi sahəsində

məsləhət xidmətləri; işçilərin işinin planlaşdırılması, vaxt, iştirak, məzuniyyət və işdən çıxma sahəsində konsaltinq və mühasibat xidmətləri; ödəniş cədvəli qeydnəzarəti, emalı, ödəniş, inzibati idarəetmə və menecment xidmətləri; verilənlərin emalı xidmətləri; insan resursları və kadrlarla bağlı təhlil, tədqiqat və audit xidmətləri; işçilərin mükafatlandırılması və işsizlik təzminatının qeydiyyatı, inzibati idarə edilməsi və menecmenti xidmətləri; biznesin idarə edilməsi, insan resursları, əməkhaqqı, işçilərin mükafatı, işsizlik təzminatı, işçi toplanması, işgötürmə, işin effektivliyinin idarə edilməsi, təzminat və vərəsəlik və işçilərin işinin planlaşdırılması, vaxt, iştirak, məzuniyyət və işdən çıxma sahəsində veb-saytın onlayn verilənlərin və internet portalın təmin edilməsi; yuxarıda göstərilən xidmətlərlə bağlı informasiya və məsləhət xidmətləri.

36 - sığorta məsləhətləri, tədqiqat, məlumat, planlaşdırma, idarəetmə və inzibati idarəetmə xidmətləri; maliyyə məsləhətləri, tədqiqat, məlumat, planlaşdırma, idarəetmə, inzibati idarəetmə və hesabat xidmətləri; işgötürənlərə əmək haqqından verginin ödənilməsi və nəzarəti, maliyyə yardımının idarə edilməsi, işçilərin təzminat iddialarının idarə edilməsi sahəsində işgötürənlər üçün məsləhət xidmətləri, hesablama və məlumat xidmətlərinin göstərilməsi; işçilərin pensiya fondlarının idarə edilməsi; sığorta, maliyyə məsələləri və pensiya fondları sahəsində veb sayt, onlayn məlumat bazası və internet portalının təmin edilməsi.

41 - təhsil və təlim xidmətləri, biznesin idarə edilməsi, mühasibat uçotu, əməkhaqqı idarəçiliyi, işsizlik təzminatının idarə edilməsi, işçilərin vaxt və iştirakçı qeydiyyatı, işçi lizinqi, elektron ticarət, insan resursları və qabiliyyət idarəçiliyi, işçilərin mükafatlandırılması və təqaüd planının idarə edilməsi, tibbi sığorta, işçilərin təzminat

sığortası, maliyyə idarəetməsi və verilənlərin idarə edilməsi, əmək haqqının idarə edilməsi, vergi qanunvericiliyinin izlənməsi, iş vaxtının və işçilərin davamiyyətinin qeyd-nəzarəti, müavinətlərin idarə olunması, işçilərin lizinqi və işçilərin təlimləri sahəsi daxil olmaqla təhsil və təlim xidmətləri; seminarlar, təlimlər, dərslər, veb-seminarlar, konfranslar, onlayn təlim və məsafədən öyrənmə proqramlarının düzəldilməsi, təşkil edilməsi, keçirilməsi və təqdim edilməsi; kitab və dövri nəşrlərin nəşr edilməsi; biznesin idarə edilməsi, mühasibat uçotu, əməkhaqqı idarəçiliyi, işsizlik təzminatının idarə edilməsi, işçilərin vaxt və iştirakçı qeydiyyatı, işçi lizinqi, elektron ticarət, insan resursları və qabiliyyət idarəçiliyi, işçilərin mükafatlandırılması və təqaüd planının idarə edilməsi, tibbi sığorta, işçilərin təzminat sığortası, maliyyə idarəetməsi və verilənlərin idarə edilməsi, əməkhaqqının idarə edilməsi, vergi qanunvericiliyinin izlənməsi, iş vaxtının və işçilərin davamiyyətinin qeyd-nəzarəti, müavinətlərin idarə olunması, işçilərin lizinqi və işçilərin təlimləri sahəsində onlayn yüklənə bilinməyən elektron nəşrlər, podkastlar, video və multimediyə proqramları təmin edilməsi.

42 - kompüter texnikası və proqram təminatının dizaynı və inkişafı; kompüter proqram təminatının yenilənməsi, icarəsi, texniki baxışı və tətbiqi; kompüter proqram təminatının dəstək xidmətləri; yüklənə bilinməyən kompyuter proqram təminatı, biznesin idarə edilməsi, mühasibat uçotu, əməkhaqqı emalı və idarəçiliyi, işsizlik təzminatının idarə edilməsi, işçilərin vaxt və iştirakçı qeydiyyatı, işçi lizinqi, elektron ticarət, insan resursları və qabiliyyət idarəçiliyi, işçilərin mükafatlandırılması və təqaüd planının idarə edilməsi, tibbi sığorta, işçilərin təzminat sığortası, maliyyə idarəetməsi və verilənlərin idarə edilməsində kompüter proqram təminatı

daxil olmaqla; insan resursları, maliyyə menecmenti, məşğulluq, işəgötürmə, məlumatların idarə edilməsi, əmək haqqı və təzminat, müavinət və pensiya planları və sığorta üçün veb-sayt texnologiyasının təmin edilməsi; insan resursları, maliyyə menecmenti, məşğulluq, işəgötürmə, məlumatların idarə edilməsi, əməkhaqqı və təzminat, müavinət və pensiya planları və sığortada istifadə üçün bulud kompüterləşdirilməsi və onlayn yüklənə bilinməyən proqram təminatı xidmətlərlə bağlı proqram təminatı.

(526) В товарном знаке словосочетание “Always Designing for People” охраняется в целом без предоставления правовой охраны отдельным элементам.

(591) красный, голубой

(511) 09 - компьютерное программное обеспечение, включая компьютерное программное обеспечение для использования в управлении бизнесом, бухгалтерском учете, администрировании заработной платы, управлении выплатами по безработице, ведении учета рабочего времени и посещаемости сотрудников, аренде сотрудников, электронной торговле, управлении человеческими ресурсами и талантами, администрировании выплат сотрудникам и пенсионного плана, медицинское страхование и компенсационное страхование работников, управление финансами и управление данными; компьютерное оборудование, включая компьютерное оборудование для использования работодателями в области управления бизнесом, бухгалтерского учета, администрирования заработной платы, управления компенсациями по безработице, учета рабочего времени и посещаемости сотрудников, лизинга сотрудников, электронной торговли, управления персоналом и талантами, администрирова-

ния выплат сотрудникам и пенсионного плана, здравоохранения страхование и компенсационное страхование работников, управление финансами и управление данными; загружаемые электронные публикации, подкасты, видео и мультимедийные программы в области управления бизнесом, бухгалтерского учета, администрирования заработной платы, управления выплатами по безработице, учета рабочего времени и посещаемости сотрудников, лизинга сотрудников, электронной коммерции, управления персоналом и талантами, вознаграждений работникам и выхода на пенсию администрирование планов, медицинское страхование и компенсационное страхование работников, управление финансами и управление данными.

35 - анализ бизнеса и человеческих ресурсов, консультации, информация, управление, планирование и исследование; консалтинговые услуги в области подбора персонала, найма, предварительной проверки, управления эффективностью, управления компенсациями и управления преемственностью; консалтинговые и бухгалтерские услуги в области планирования работы сотрудников, времени, посещаемости, отпуска и отпуска; услуги по учету, обработке, оплате, администрированию и управлению заработной платы; услуги по обработке данных; услуги по обследованию, исследованиям и ревизии, касающиеся людских ресурсов и персонала; пособия работникам, а также услуги учета, администрирования и управления пособиями по безработице; обеспечение веб-сайта, онлайн-базы данных и интернет-портала в области бизнеса, человеческих ресурсов, заработной платы, вознаграждений работникам, пособий по безработице, найма сотрудников, найма, управления эффективностью,

компенсации и преемственности, а также планирования работы, времени, посещаемости, отпуска, и уход; информационные и консультационные услуги, связанные с вышеуказанными услугами.

36 - страховой консалтинг, исследовательские, информационные, плановые, управленческие и административные услуги; услуги финансового консалтинга, исследований, информации, планирования, управления, администрирования и отчетности; предоставление консалтинговых, вычислительных и информационных услуг для работодателей в области дебетования и соблюдения налоговых ставок с заработной платы, администрирования финансовых пособий, управления исками о компенсации работникам; управление пенсионными фондами работников; обеспечение веб-сайта, онлайн-базы данных и интернет-портала в области страхования, финансовых вопросов и пенсионных фондов.

41 - образовательные и учебные услуги, включая образовательные и учебные услуги в области управления бизнесом, бухгалтерского учета, администрирования заработной платы, управления выплатами по безработице, учета рабочего времени и посещаемости сотрудников, лизинга сотрудников, электронной коммерции, управления персоналом и талантами, вознаграждений работникам, администрирование пенсионных планов, медицинское страхование и компенсационное страхование работников, управление финансами и управление данными, администрирование заработной платы, соблюдение налоговых норм, ведение учета рабочего времени и посещаемости сотрудников, администрирование льгот, аренда сотрудников и обучение сотрудников; организация, организация, проведе-

ние и представление семинаров, практикумов, классов, вебинаров, конференций, онлайн-инструктажей и программ дистанционного обучения; издание книг и периодических изданий; обеспечение онлайн-овых не загружаемых электронных публикаций, подкастов, видео и мультимедийных программ в области управления бизнесом, бухгалтерского учета, администрирования заработной платы, управления выплатами по безработице, учета рабочего времени и посещаемости сотрудников, лизинга сотрудников, электронной коммерции, кадровых ресурсов и талантов управление, администрирование выплат сотрудникам и пенсионного плана, медицинское страхование и страховое возмещение работникам, управление финансами и данными, администрирование заработной платы, соблюдение налоговых норм, ведение учета рабочего времени и посещаемости сотрудников, администрирование выплат, лизинг сотрудников и обучение сотрудников.

42 - проектирование и разработка компьютерного оборудования и программного обеспечения; обновление, аренда, обслуживание и внедрение компьютерного программного обеспечения; услуги по поддержке компьютерного программного обеспечения; обеспечение временного использования не загружаемого компьютерного программного обеспечения, включая программное обеспечение для управления бизнесом, бухгалтерского учета, обработки и управления заработной платой, управления выплатами по безработице, учета рабочего времени и посещаемости сотрудников, лизинга сотрудников, электронной торговли, управления персоналом и талантами, сотрудников администрирование пенсионных и пенсионных планов, медицинское страхование и компенса-

сионное страхование работников, управление финансами и управление данными; предоставление веб-сайта, показывающего технологии для управления персоналом, управления финансами, трудоустройства, подбора персонала, управления данными, расчета заработной платы и компенсаций, выплаты пособий и пенсионных планов и страхования; облачные вычисления и онлайн-сервисы с программным обеспечением для использования в сфере управления персоналом, управления финансами, трудоустройства, рекрутинга, управления данными, начисления заработной платы и компенсаций, пособий и пенсионных планов, а также страхования.

(111) N 2020 0576

(151) 31.05.2020

(210) 2019 00433

(220) 13.03.2019

(181) 13.03.2029

(310) 076033

(320) 04.10.2018

(330) JM

(730) ADP,LLC, One ADP Boulevard,
Roseland, New Jersey 07068, UNITED
STATES OF AMERICA (US)

(540)

ALWAYS DESIGNING FOR PEOPLE

(526) Əmtəə nişanında "Always Designing for People" söz birləşməsi elementlərinə hüquqi mühafizə verilmədən bütövlüklə qorunur.

(511) 09 - kompüter proqram təminatı, biznesin idarə edilməsi, mühasibat uçotu, əməkhaqqı idarəçiliyi, işsizlik təzminatının idarə edilməsi, işçilərin vaxt və iştirakçı qeydiyyatı, işçi lizinqi, elektron ticarət, insan resursları və

qabiliyyət idarəçiliyi, işçilərin mükafatlandırılması və təqaüd planının idarə edilməsi, tibbi sığorta, işçilərin təzminat sığortası, maliyyə idarəetməsi və verilənlərin idarə edilməsində istifadə üçün kompüter proqram təminatı daxil olmaqla; kompüter texnikası, biznesin idarə edilməsi, mühasibat uçotu, əməkhaqqı idarəçiliyi, işsizlik təzminatının idarə edilməsi, işçilərin vaxt və iştirakçı qeydiyyatı, işçi lizinqi, elektron ticarət, insan resursları və qabiliyyət idarəçiliyi, işçilərin mükafatlandırılması və təqaüd planının idarə edilməsi, tibbi sığorta, işçilərin təzminat sığortası, maliyyə idarəetməsi və verilənlərin idarə edilməsində işçilər tərəfindən istifadə üçün kompüter texnikası daxil olmaqla; biznesin idarə edilməsi, mühasibat uçotu, əməkhaqqı idarəçiliyi, işsizlik təzminatının idarə edilməsi, işçilərin vaxt və iştirakçı qeydiyyatı, işçi lizinqi, elektron ticarət, insan resursları və qabiliyyət idarəçiliyi, işçilərin mükafatlandırılması və təqaüd planının idarə edilməsi, tibbi sığorta, işçilərin təzminat sığortası, maliyyə idarəetməsi və verilənlərin idarə edilməsi sahəsində yüklənəbilən elektron nəşrlər, podkastlar, video və biznes idarə edilməsi sahəsində multimediyaya proqramlaşdırmaları.

35 - biznes və insan resurslarının təhlili, məsləhət, məlumat, idarəetmə, planlaşdırma və tədqiqat; işçi toplanması, işəgötürmə, arxa planlaşdırmanın yoxlanılması, işin effektivliyinin idarə edilməsi, kompensasiya idarə olunması və vərəsəliyin idarə edilməsi sahəsində məsləhət xidmətləri; işçilərin işinin planlaşdırılması, vaxt, iştirak, məzuniyyət və işdənçıxma sahəsində konsaltinq və mühasibat xidmətləri; ödəniş cədvəli qeydnəzarəti, emalı, ödəniş, inzibati idarəetmə və menecment xidmətləri; verilənlərin emalı xidmətləri; insanresursları və kadrlarla bağlı təhlil, tədqiqat və audit xidmətləri; işçilərin

mükafatlandırılması və işsizlik təminatının qeydiyyatı, inzibati idarə edilməsi və menecmenti xidmətləri; biznesin idarə edilməsi, insan resursları, əməkhaqqı, işçilərin mükafatı, işsizlik təminatı, işçi toplanması, işəgötürmə, işin effektivliyinin idarə edilməsi, təminat və vərəsəlik və işçilərin işinin planlaşdırılması, vaxt, iştirak, məzuniyyət və işdən çıxma sahəsində veb-saytın onlayn verilənlərin və internet portalın təmin edilməsi; yuxarıda göstərilən xidmətlərlə bağlı informasiya və məsləhət xidmətləri.

36 - sığorta məsləhətləri, tədqiqat, məlumat, planlaşdırma, idarəetmə və inzibati idarəetmə xidmətləri; maliyyə məsləhətləri, tədqiqat, məlumat, planlaşdırma, idarəetmə, inzibati idarəetmə və hesabat xidmətləri; işəgötürənlərə əmək haqqından verginin ödənilməsi və nəzarəti, maliyyə yardımının idarə edilməsi, işçilərin təminat iddialarının idarə edilməsi sahəsində işəgötürənlər üçün məsləhət xidmətləri, hesablaşma və məlumat xidmətlərinin göstərilməsi; işçilərin pensiya fondlarının idarə edilməsi; sığorta, maliyyə məsələləri və pensiya fondları sahəsində veb sayt, onlayn məlumat bazası və internet portalının təmin edilməsi.

41 - təhsil və təlim xidmətləri, biznesin idarə edilməsi, mühasibat uçotu, əməkhaqqı idarəçiliyi, işsizlik təminatının idarə edilməsi, işçilərin vaxt və iştirakçı qeydiyyatı, işçi lizinqi, elektron ticarət, insan resursları və qabiliyyət idarəçiliyi, işçilərin mükafatlandırılması və təqaüd planının idarə edilməsi, tibbi sığorta, işçilərin təminat sığortası, maliyyə idarəetməsi və verilənlərin idarə edilməsi, əmək haqqının idarə edilməsi, vergi qanunvericiliyinin izlənməsi, iş vaxtının və işçilərin davamiyyətinin qeyd-nəzarəti, müavinətlərin idarə olunması, işçilərin lizinqi və işçilərin təlimləri sahəsi daxil olmaqla təhsil və təlim xidmətləri; seminarlar, təlimlər, dərslər, veb-seminarlar,

konfranslar, onlayn təlim və məsafədən öyrənmə proqramlarının düzəldilməsi, təşkil edilməsi, keçirilməsi və təqdim edilməsi; kitab və dövri nəşrlərin nəşr edilməsi; biznesin idarə edilməsi, mühasibat uçotu, əməkhaqqı idarəçiliyi, işsizlik təminatının idarə edilməsi, işçilərin vaxt və iştirakçı qeydiyyatı, işçi lizinqi, elektron ticarət, insan resursları və qabiliyyət idarəçiliyi, işçilərin mükafatlandırılması və təqaüd planının idarə edilməsi, tibbi sığorta, işçilərin təminat sığortası, maliyyə idarəetməsi və verilənlərin idarə edilməsi, əməkhaqqının idarə edilməsi, vergi qanunvericiliyinin izlənməsi, iş vaxtının və işçilərin davamiyyətinin qeyd-nəzarəti, müavinətlərin idarə olunması, işçilərin lizinqi və işçilərin təlimləri sahəsində onlayn yüklənə bilinməyən elektron nəşrlər, podkastlar, video və multimediyalı proqramları təmin edilməsi.

42 - kompüter texnikası və proqram təminatının dizaynı və inkişafı; kompüter proqram təminatının yenilənməsi, icarəsi, texniki baxışı və tətbiqi; kompüter proqram təminatının dəstək xidmətləri; yüklənə bilinməyən kompyuter proqram təminatı, biznesin idarə edilməsi, mühasibat uçotu, əməkhaqqı emalı və idarəçiliyi, işsizlik təminatının idarə edilməsi, işçilərin vaxt və iştirakçı qeydiyyatı, işçi lizinqi, elektron ticarət, insan resursları və qabiliyyət idarəçiliyi, işçilərin mükafatlandırılması və təqaüd planının idarə edilməsi, tibbi sığorta, işçilərin təminat sığortası, maliyyə idarəetməsi və verilənlərin idarə edilməsində kompüter proqram təminatı daxil olmaqla; insan resursları, maliyyə menecmenti, məşğulluq, işəgötürmə, məlumatların idarə edilməsi, əmək haqqı və təminat, müavinət və pensiya planları və sığorta üçün veb-sayt texnologiyasının təmin edilməsi; insan resursları, maliyyə menecmenti, məşğulluq, işəgötürmə, məlumatların idarə edilməsi, əməkhaqqı və təminat,

müavinət və pensiya planları və siğortada istifadə üçün bulud kompüterləşdirilməsi və onlayn yüklənə bilinməyən proqram təminatı xidmətlərlə bağlı proqram təminatı.

(526) В товарном знаке словосочетание “Always Designing for People” охраняется в целом без предоставления правовой охраны отдельным элементам.

(591) красный, голубой

(511) 09 - компьютерное программное обеспечение, включая компьютерное программное обеспечение для использования в управлении бизнесом, бухгалтерском учете, администрировании заработной платы, управлении выплатами по безработице, ведении учета рабочего времени и посещаемости сотрудников, аренде сотрудников, электронной торговле, управлении человеческими ресурсами и талантами, администрировании выплат сотрудникам и пенсионного плана, медицинское страхование и компенсационное страхование работников, управление финансами и управление данными; компьютерное оборудование, включая компьютерное оборудование для использования работодателями в области управления бизнесом, бухгалтерского учета, администрирования заработной платы, управления компенсациями по безработице, учета рабочего времени и посещаемости сотрудников, лизинга сотрудников, электронной торговли, управления персоналом и талантами, администрирования выплат сотрудникам и пенсионного плана, здравоохранения страхование и компенсационное страхование работников, управление финансами и управление данными; загружаемые электронные публикации, подкасты, видео и мультимедийные программы в области управления бизнесом, бухгалтерского учета, администрирова-

ния заработной платы, управления выплатами по безработице, учета рабочего времени и посещаемости сотрудников, лизинга сотрудников, электронной коммерции, управления персоналом и талантами, вознаграждений работникам и выхода на пенсию администрирование планов, медицинское страхование и компенсационное страхование работников, управление финансами и управление данными.

35 - анализ бизнеса и человеческих ресурсов, консультации, информация, управление, планирование и исследование; консалтинговые услуги в области подбора персонала, найма, предварительной проверки, управления эффективностью, управления компенсациями и управления преемственностью; консалтинговые и бухгалтерские услуги в области планирования работы сотрудников, времени, посещаемости, отпуска и отпуска; услуги по учету, обработке, оплате, администрированию и управлению заработной платы; услуги по обработке данных; услуги по обследованию, исследованиям и ревизии, касающиеся людских ресурсов и персонала; пособия работникам, а также услуги учета, администрирования и управления пособиями по безработице; обеспечение веб-сайта, онлайн-базы данных и интернет-портала в области бизнеса, человеческих ресурсов, заработной платы, вознаграждений работникам, пособий по безработице, найма сотрудников, найма, управления эффективностью, компенсации и преемственности, а также планирования работы, времени, посещаемости, отпуска, и уход; информационные и консультационные услуги, связанные с вышеуказанными услугами.

36 - страховой консалтинг, исследовательские, информационные, плановые, управленческие и административные услуги; услуги финансового

консалтинга, исследований, информации, планирования, управления, администрирования и отчетности; предоставление консалтинговых, вычислительных и информационных услуг для работодателей в области дебетования и соблюдения налоговых ставок с заработной платы, администрирования финансовых пособий, управления исками о компенсации работникам; управление пенсионными фондами работников; обеспечение веб-сайта, онлайн-базы данных и интернет-портала в области страхования, финансовых вопросов и пенсионных фондов.

41 - образовательные и учебные услуги, включая образовательные и учебные услуги в области управления бизнесом, бухгалтерского учета, администрирования заработной платы, управления выплатами по безработице, учета рабочего времени и посещаемости сотрудников, лизинга сотрудников, электронной коммерции, управления персоналом и талантами, вознаграждений работникам, администрирование пенсионных планов, медицинское страхование и компенсационное страхование работников, управление финансами и управление данными, администрирование заработной платы, соблюдение налоговых норм, ведение учета рабочего времени и посещаемости сотрудников, администрирование льгот, аренда сотрудников и обучение сотрудников; организация, организация, проведение и представление семинаров, практикумов, классов, вебинаров, конференций, онлайн-инструктажей и программ дистанционного обучения; издание книг и периодических изданий; обеспечение онлайн-публикаций, подкастов, видео и мультимедийных программ в области управления бизнесом, бухгалтерского учета, администрирования

заработной платы, управления выплатами по безработице, учета рабочего времени и посещаемости сотрудников, лизинга сотрудников, электронной коммерции, кадровых ресурсов и талантов управление, администрирование выплат сотрудникам и пенсионного плана, медицинское страхование и страховое возмещение работникам, управление финансами и данными, администрирование заработной платы, соблюдение налоговых норм, ведение учета рабочего времени и посещаемости сотрудников, администрирование выплат, лизинг сотрудников и обучение сотрудников.

42 - проектирование и разработка компьютерного оборудования и программного обеспечения; обновление, аренда, обслуживание и внедрение компьютерного программного обеспечения; услуги по поддержке компьютерного программного обеспечения; обеспечение временного использования не загружаемого компьютерного программного обеспечения, включая программное обеспечение для управления бизнесом, бухгалтерского учета, обработки и управления заработной платой, управления выплатами по безработице, учета рабочего времени и посещаемости сотрудников, лизинга сотрудников, электронной торговли, управления персоналом и талантами, сотрудников администрирование пенсионных и пенсионных планов, медицинское страхование и компенсационное страхование работников, управление финансами и управление данными; предоставление веб-сайта, показывающего технологии для управления персоналом, управления финансами, трудоустройства, подбора персонала, управления данными, расчета заработной платы и компенсаций, выплаты пособий и пенсионных планов и страхования; облачные вы-

числения и онлайн-сервисы не загружаемые программные сервисы с программным обеспечением для использования в сфере управления персоналом, управления финансами, трудоустройства, рекрутинга, управления данными, начисления заработной платы и компенсаций, пособий и пенсионных планов, а также страхования.

(111) N 2020 0577

(151) 31.05.2020

(210) 2019 00341

(220) 25.02.2019

(181) 25.02.2029

(730) PT. EXCELSO MULTI RASA, Komplek ITC Roxy Mas Blok C2 No. 38-39, Jalan KH. Hasyim Ashari, Jakarta Pusat 10150, INDONESIA (ID)

(540)



(511) 30 - qəhvə əvəzediciləri; kasnalar (qəhvə əvəzediciləri); qəhvə aromatizatorları / qəhvə ətirləndiriciləri; qəhvə; südlü qəhvə içkiləri; qəhvə içkiləri; qızardılmamış qəhvə; bitki əsaslı qəhvə əvəzediciləri; nabatlar; konfetlər; əsasən içi doldurulmuş şirin xəmirdən qənnadı məmulatları; blinlər; çörək.

(511) 30 - заменители кофе; цикорий [заменитель кофе]; ароматизаторы кофейные / ароматизаторы кофейные; кофе; напитки кофейно-молочные; напитки кофейные; необжаренный кофе; заменители кофе растительные; леденцы; конфеты; изделия кондитер-

ские из сладкого теста, преимущественно с начинкой; блины; хлеб.

(111) N 2020 0578

(151) 31.05.2020

(210) 2019 00411

(220) 11.03.2019

(181) 11.03.2029

(730) BIAL - Portela & C^a., S.A., À Avenida da Siderurgia Nacional, 4745-457 CORONADO (S. ROMAOE S. MAMEDE), Portugal (PT)

(540)

VICOMBIL

(511) 05 - əczaçılıq və baytarlıq preparatları; tibbi məqsədlər üçün gigiyenik preparatlar; tibbi və baytarlıq məqsədləri üçün pəhriz qida və maddələri, uşaq qidası; insanlar və heyvanlar üçün qida əlavələri; plastırlar, sarğı materialları; dişləri plomblamaq və diş surətlərini hazırlamaq üçün materiallar; dezinfeksiyaedici vasitələr; ziyanverici heyvanları məhv etmək üçün preparatlar; fungisidlər, herbisidlər.

(511) 05 - фармацевтические и ветеринарные препараты; гигиенические препараты для медицинских целей; диетическое питание и вещества для медицинских или ветеринарных целей, детское питание; пищевые добавки для людей и животных; пластыри, перевязочные материалы; материалы для пломбирования зубов и изготовления зубных слепков; дезинфицирующие средства; препараты для уничтожения вредных животных; фунгициды, гербициды

(111) N 2020 0579
(151) 31.05.2020
(210) 2019 00412
(220) 11.03.2019
(181) 11.03.2029
(730) BIAL - Portela & C^a., S.A., À
Avenida da Siderurgia Nacional, 4745-
457 CORONADO (S. ROMAO E S.
MAMEDE), Portuga (PT)
(540)

URIPRIM

(511) 05 - əczaçılıq və baytarlıq preparatları; tibbi məqsədlər üçün gigiyenik preparatlar; tibbi və baytarlıq məqsədləri üçün pəhriz qida və maddələri, uşaq qidası; insanlar və heyvanlar üçün qida əlavələri; plastirlər, sarğı materialları; dişləri plomblamaq və diş surətlərini hazırlamaq üçün materiallar; dezinfeksiyaedici vasitələr; ziyanverici heyvanları məhv etmək üçün preparatlar; fungisidlər, herbisidlər.

(511) 05 - фармацевтические и ветеринарные препараты; гигиенические препараты для медицинских целей; диетические питание и вещества для медицинских или ветеринарных целей, детское питание; пищевые добавки для людей и животных; пластыри, перевязочные материалы; материалы для пломбирования зубов и изготовления зубных слепков; дезинфицирующие средства; препараты для уничтожения вредных животных; фунгициды, гербициды.

(111) N 2020 0580
(151) 31.05.2020
(210) 2019 00087
(220) 17.01.2019

(181) 17.01.2029
(730) Sanrio Company, Ltd., 1-6-1,
Osaki, Shinagawa-ku, Tokyo, Japan
(JP)
(540)



(511) 03 - ağartmaq üçün preparatlar və yuma üçün digər maddələr; təmizləmə, cilalama, yağsızlaşdırma və abraziv emal üçün preparatlar; sabunlar; ətriyyat məmulatları, efir yağları, kosmetika və tualet üçün vasitələr, saç losyonları; diş tozları və pastaları; otaq ətirəndirici vasitələr, manikür vasitələri; saçın və dərinin qulluğu və təmizlənməsi üçün məmulatlar və preparatlar; kosmetik məqsədlər üçün yapışqan materiallar; taraşdan sonra üçün losyonlar; tərləməyə qarşı tualet vasitələri; məişət üçün antistatik maddələr; aromatik maddələr; yumaq üçün sabun ağacının qabığı; vanna üçün duzlar; vanna üçün kosmetik preparatlar; kosmetik maskalar; ağartmaq üçün duzlar; ağartmaq üçün soda; camaşırıqlar üçün boyaq maddələri; nəfəs təravətləndirici spreylər, nəfəs təravətləndirici zolaqlar, camaşırıqların yuyulmasında rənglərin canlandırılması üçün kimyəvi məişət preparatları; boyaların ləğvi üçün preparatlar; kosmetika dəstləri; arıqlamaq üçün kosmetik preparatlar; heyvanlar üçün kosmetik vasitələr; kosmetik məqsədlər üçün sərt tutğacın üzərində pambıq tamponları; kosmetik məqsədlər üçün pambıq; kosmetik kremlər; ağartmaq üçün kosmetik kremlər; dəri üçün kremlər, mumlar; yağsızlaşdırıcı

vasitələr; diş protezlərinin cilalaşdırılması üçün preparatlar; diş protezlərinin təmizlənməsi üçün preparatlar; dezodorantlar, heyvanlar və ev heyvanları üçün; yuyucu vasitələr; kosmetik boyalar; odekolon; ətirli sular; saç boyaları, saç üçün kremlər, saç üçün hellər, şampunlar, saçlar üçün bərpaedici vasitələr və saçlar üçün nəmləndirici preparatlar; ətirli; dodaq pomadası; dəri və üz üçün kremlər və losyonlar; süni dirnaqlar; dirnaqlar üçün laklar və emallar və onlar üçün həlledicilər; gündən qoruyucu kremlər; kosmetik məqsədlər üçün solğunlaşdırıcı vasitələr; yağlı xəmirədən qənnadı məhsulları üçün aromatik maddələr (efir yağları); kosmetika südü; qaşlar üçün kosmetik vasitələr; qaşlar üçün qələmlər; camaşırın yuyulmasında yumşaldılması üçün preparatlar; süni kirpiklər; döşəmələr üçün mum; saç spreyi, saçların burulması üçün preparatlar; yumaq üçün preparatlar; camaşırın isladılması üçün preparatlar; nişasta; kosmetik məqsədlər üçün losyonlar; qrim; qrim üçün pudra; qrimlənmə üçün vasitələr; qrimi ləğv etmək üçün preparatlar; kirpiklərin rənglənməsi üçün kosmetik vasitə; ağız yaxalamaq üçün preparatlar, tibbi məqsədlər üçün olanlar istisna olmaqla; dirnaq üçün rəsmi yapışqanlar, dirnaqlara qulluq etmək üçün preparatlar; kosmetik qələmlər; mebeli və döşəmələri parıldatmaq üçün mumlar; pomadalar; güllərdən və otlardan ətirli qarışıqlar; süngər daşları; abraziv parçalar; sumbata-kağızı; ətirli ağaclar; ev heyvanları üçün şampunlar; ayaqqabıları təmizləmək üçün kremlər; ayaqqabıları parıldatmaq üçün vasitələr; ayaqqabı mumları; parçaları hamarlamaq (nişastalamaq) üçün preparatlar; parça çalarlarının canlandırılması üçün sabunlar; camaşırın parıldadılması üçün preparatlar; qaralmaq üçün kosmetik vasitələr; kosmetik losyonlar hopdu-rulmuş salfetlər; lakları ləğv etmək

üçün preparatlar; tükləri ləğv etmək üçün mum; camaşırın üçün mum; cilalama üçün pastalar; dəri üçün mum; tükləri ləğv etmək üçün vasitələr (depilyatoriyalar); kosmetik vazelin; kosmetik məqsədlər üçün dekorativ köçürmə təsvirlər; buxur çubuqları (ibadət xanalarda yandırılan ətirli çin çubuqları); ətirli qatranlar; dərinin yağlılığını götürmək üçün kağız (blotting), üz üçün təmizləmə kağızı, vanna vasitələri, tibbi məqsədlər üçün olmayan, qamış ətirli hava təmizləyiciləri.

09 - elmi, tədqiqat, naviqasiya, tədqiq, foto, sinematoqrafiya, audiovizual, optik, ölçü, ölçmə, sinvalizasiya, aşkarlama, testetmə, yoxlama, həyat xilasetmə və tədris aparatları və alətləri; elektrikin ötürülməsi, paylanması, transformasiyası, toplanması, tənzimlənməsi və ya idarə edilməsi üçün cihaz və alətlər; səs və ya təsvirin yazılması, ötürülməsi, canlandırılması üçün aparatura; məlumatın maqnit daşıyıcıları, səsyazma diskləri; ticarət avtomatları və ilkin ödənişli aparatlar üçün mexanizmlər; kassa aparatları, hesablayıcı maşınlar, məlumatları işləmək üçün avadanlıq və kompüterlər; od söndürmək üçün avadanlıq; çötkələr; heşaratların cəlb edilməsi və ləğvi üçün elektrik qurğuları; audiovizual təlim vasitələri; batareyalar; elektrikli akkumulyatorların gövdələri artırıcı transformatorlar; durbinlər; kalkulyatorlar; fotoaparatlar, kinofilm çəkən kameralar və onların hissələri və fitinqləri; fotoaparatlar üçün linzalar; ölçücü həcmələr; multiplikasiyalar; kasetli pleyerlər; pensne üçün zəncirlər; ekspozisiya olunmuş kino pylonkalaları; vaxtı qeyd edən qurğular; kompakt disklər üçün pleyerlər; kompakt disklər (audio-video); kompakt disklər (oxu rejimində); kompüterlər üçün proqramlar (yazılmış); qeydəalma, kompüterlər üçün proqramlar; kompüter proqram təminatı (yazılmış); kompüterlər; kompüterlərlə istifadə olunmaq üçün printerlər; kontakt

linzalar; kontakt linzalar üçün konteynerlər; məlumatların işlənməsi üçün qurğular; dərzli metrləri; elektrik qapı zəngləri; elektron cib tərcüməçiləri; odsöndürənlər; ekspozisiya olunmuş rentgen plyonkaları; yanğın siqnalizasiya cihazları; alışma lampaları; diapozitivlər üçün haşiyələr; istilik tənzimləyici aparatlar, qabaqcadan ödənilən musiqi avtomatları; optik linzalar; məktublər üçün tərəzilər; xilasedici kəmərlər; xilasedici buyları; xilasedici jiletlər; xilasedici sallər; elektrik qıfılları; maqnit məlumat daşıyıcıları; kodlaşdırılmış maqnit kartlar; maqnit kodlaşdırıcısı; maqnitlər; lupalar; ölçü cihazları, qurğuları və alətləri; mikrofonlar; mikroskoplar; neon lampaları; portativ kompüterlər; elektron qələmlər; səsyazma diskləri; foto ilə surətlərin alınması üçün qurğular; cib kalkulyatorları; proyeksiya aparatları; proyeksiya ekranları; radiocihazlar; səsləndirici cihazlar; kənardan idarəetmə aparatları; ölçücü xətkəşlər; tərəzilər; smart-kartlar; üstü detektorları; ştepsel çəngəlləri, rozetkalar; səsyazma aparatları; səsyazma diskləri; səsin canlandırılması üçün qurğular; səsin ötürülməsi üçün aparatlar; eynəklər üçün futlyarlar; eynəklər üçün sağanaqlar; eynəklər üçün şüşələr; eynəklər; gündən qoruyan eynəklər; üzmək üçün kəmərlər; üzmək üçün jiletlər; elektrik dəyişdirici açarlar; maqnit lentə yazmaq üçün qurğular; telefonlar üçün aparatlar, telefon dəstəkləri, radioverici telefon aparatları, telefon simləri; teleskoplar; televiziya sistemləri; televizorlar; temperatur indikatorları; oğurluğun qarşısını almaq üçün elektrik qurğuları; termometrər; termostatlar; videokasetlər, video oyunları üçün kartriclər; videoyazılar; videoyazılar üçün maqnit lentlər; videoekranlar; videoyazılar üçün qurğular; üzmək üçün üzgəclər; mətn prosessorları; videokompakt disklər; rəqəmli videodisklər; videokompakt

disklər və rəqəmli videodisklər üçün pleyerlər; karaoke üçün audiovizual vasitələr ilə qurğular; audio və videokasetlər üçün futlyatlar, tutqaclar, daşıyıcılar, kompakt disklər, lazer diskləri, videodisklar və rəqəmli videodisklər; siçan üçün altlıqlar; telefonlar, radiotelefonlar, mobil telefonlar və onların hissələri və fitinqləri; mobil telefonlar üçün futlyarlar və ya örtüklər; peycerlər və onların hissələri və fitinqləri; peycerlər üçün futlyarlar və ya örtüklər; mobil telefonlar və peycerlər üçün çantalar, çexollar, konteynerlər, daşıyıcılar və tutqaclar; qulaqlıqlar; qulaq telefonları; mobil telefonlar ilə istifadə olunan qulaqlıqlar və mikro-fonlar/səsucaldan rabitə qurğuları; telefonlar, mobil telefonlar və peycerlər üçün çağırış indikatoru; oyun avtomatları; gözləri işıqdan qoruyan maskalar; elektron tablolar; elektrik qəza zəngləri; siqnal qəza qurğuları; ştrixkod oxuyucu qurğular; barometrər; zummerlər; elektrik zummerlər; prosessorlar (məlumatların işlənmələrinin mərkəzi blokları); çiplər (inteqral sxemləri); xronoqraflar (vaxt yazma qurğuları); siqarlar və/və ya siqaretlər üçün avtomobil alışqanları; kompüter klaviaturası; kompüter üçün yaddaş blokları; kompüterlərin periferiya qurğuları; akustik rabitə qurğuları; kommutasiya qurğuları (məlumatların işlənməsi üçün qurğular); optik məlumat daşıyıcıları; optik disklər; maqnit disklər; ticarət avtomatları; dalğıcı aparatları; suya daldırılmaq üçün maskalar; xüsusi kostyumlar (dalğıcılar üçün), skafandrlar; elektron elan lövhələri; elektron qələmləri (display elementləri); qaldırıcı mexanizmlərin idarə edilməsi üçün qurğular; pensne üçün bağlar; okulyarlar; gözləri kəskin işıqdan qorumaq üçün lövhələr; faks aparatları; fotografiyada istifadə olunan filtrlər; elektrik ütülər; üzmək üçün üzgəclər; disketlər; hesablayıcı başlıqların təmizlənməsi

üçün lentlər; hiqrometrlər; inteqral sxemləri; rəbitə aparatları; interfeyslər (kompüterlər); hesabların yazılması üçün qurğular; qapaqlı optik linzalar; liftlərin idarə edilməsi üçün qurğular; maqnit lent blokları (kompüterlər); maqnit lentləri; ölçü qaşığıqları; metronomlar; mikro-prosessorlar; modemlər; pulların sayılması və çeşidlərə ayrılması üçün maşınlar; monitorlar (kompüter avadanlıqları); monitorlar (kompüterlər üçün proqramlar); siçan tipli manipulyatorlar; optik işıqkeçirici liflər; optik şüşələr; optik detallar; optik linzalar; avtomobillərin dayanma vaxtının ödənişi üçün cihazlar; kompüterlərin periferiya qurğuları; transportirlər (ölçü alətləri); radioteleqraf stansiyaları; radiotelefon stansiyaları; skanerlər (məlumatların işlənməsi üçün qurğu); yarımkeçiricilər; diapozitivlər (fotoqrafiya); avtomatik ticarət və oyun avtomatları; səsyazma üçün plyonkalar; maqnit lentləri üçün maqmitsizləşdirici qurğular; teleqraf simləri; teleqraf aparatları; teletayplar; telesuflyorlar; teletayp aparatları; biletlərin satılması üçün avtomatlar; ötürücü aparatlar (uzaq rəbitə); ötürücü aparat qurğuları (uzaq rəbitə); vakuummətrlər; videoekranlar; video-telefonlar; videomaqnitofonlar; qəza siqnal fitləri; üzmək üçün üzücü qurğular; qulaq tamponları; sualtı üzgüçülüydə istifadə olunan qulaq tamponları; yumurta bişirmək üçün saatlar; idman eynəkləri; idmançılar üçün qoruyucu şlemlər; nəqliyyat vasitələri üçün naviqasiya cihazları (bort kompüterləri); kompüter oyun proqramları; metronomlar; elektron nəşrlər (yüklənən); kompüter proqramları (yüklənən proqram təminatı); portativ stereo qəbulediciləri; elmi tədqiqatlar üçün peyklər; kompüterdə işləyərkən biləklər üçün dayaqlar; daşınabilən telefonlar üçün qayışlar; daşınabilən telefonlar üçün altlıqlar; daşınabilən telefonlar üçün etiketlər; daşınabilən telefonlar üçün

antena uduqları; elektron musiqi alətlərin istifadəsi üçün avtomatik oyun proqramların yazısını imkan verən elektron sxemlər və CD-Rom diskələr; qulaq tamponları; elektron eynək,elektron siqaret üçün batareya və doldurucu alətlər, məlumat əlcəkləri.

14 - qiymətli metallar və onların xəlitələri, onlardan məmulatlar və ya örtülər; qiymətli metal qutular; qiymətli metaldan taxma düymə, qiymətli metaldan qalstuk üçün sıxaclar, qiymətli metaldan qalstuk üçün sancaqları, qiymətli metaldan sənət əsərləri, qiymətli metaldan dekorativ sancaqlar, qiymətli metaldan ayaqqabı bəzəkləri, qiymətli metaldan heykəllər, qiymətli metaldan təsvirlər, zərgərlik, qiymətli və yarı qiymətli daşlar, zərgərlik mallarının imitasiyaları və zinətləri; daş-qaşlar; saatlar və sair xronometrik cihazlar; broşkalar; zəncirlər; breloklar; sikkələr; jetonlar, məhz, medallar və/və ya sikkələr; zaponkalar; sırğalar; qızıl saplar; zinətlər (nəcib metallardan); zərgərlik malları üçün futlyarlar; cəvahirat üçün futlyarlar; boyunbağları; sancaqlar (bijuteriya); yaxa üçün sancaqlar; üzüklər; nəcib metallardan heykəllər və heykəlciklər; qalstuklar üçün sıxmalar; saatlar (qol saatları istisna olmaqla), saatlar (qol saatları) və onların hissələri və fitinqləri; saat qolbaqları, qol saatları üçün qayışlar, qol saatları üçün seplər; saat korpusları; dayandırma ilə saniyəölçən saatlar; zinətlər; dekorativ sancaqlar, qalstuklar üçün sancaqlar; medallar; açarlar üçün breloklar; açarlar üçün seplər və açarlar üçün futlyarlar/nəcib metallardan konteynerlər və /və ya daş-qaşlardan; asma bəzəklər; qolbaqlar; saatlar üçün futlyarlar (hədiyyəlik); saatlar üçün futlyarlar (qol saatları istisna olmaqla) ; elektrik saatları; günəş saatları; almazlar; strazlar; yarıqiymətli daş-qaşlar; nəcib metallardan estetik məmulatlar; zəngli saatlar; şineldən zaponkalar; qalstuklar üçün sancaqlar; nəcib metallardan

heykəllər; qiymətli metaldan nişanlar, qiymətli metaldandan ayaqqabı bəzəkləri, kuboklar (mükafat kubokları), xatirə qalxanları, uğurgətirən kulonlar, zərgərlik bəzəkləri düzəltmək üçün muncuqlar, şlyapalar üçün zilinət sancaqlar.

16 - kağız, karton; çap məhsulları; cildləmə işləri üçün materiallar; fotosəkillər; dəftərxana və ofis ləvazimatları, mebel istisna olmaqla; dəftərxana ləvazimatları və ya məişət məqsədləri üçün yapışqanlar, rəssamlar üçün ləvazimatlar; fırçalar; tədris materialları; plastik vərəqlər, sarma və qablaşdırma üçün plyonkalar və paketlər, printerlərin növü, çap blokları; təqvimlər, kitablar, kataloqlar, poçt açıqçaları, afişalar, plakatlar, dövri mətbuat, nəşriyyat, qəzetlər və jurnallar; təbrik açıqçaları; yazı üçün dəstlər; ştempellər; ştamplar və möhürlər; ştempel yastıqçaları, mürekkəb yastıqçaları; fotoalbomlar; şəkil çəkdirmək üçün paspaslar, şəkillər və ya fotolar; molbertlər; dəri üçün mumlanmış kağız; fotolar üçün altlıqlar; mürekkəblər; salfetlər, tualet kağızı, qrimi silmək üçün kağız salfetlər; kağız dəsmallar; yeməxana dəyişikləri və kağızdan və ya kartondan altlıqlar; qablaşdırma kağızı, sarğı kağızı və qablaşdırma materialları; akvarellər; qrafik reproduksiya, portretlər; litoqrafiyalar; qələmlər, karandaşlar, avtomatik qələmlər, diyircəkli qələmlər; qələmlər üçün qələmucuları; qələmlər üçün tutaqaclar; karandaşlar üçün tutaqaclar; qələmlər və yazı dəstləri üçün ehtiyat sterjenlər; karandaşlar üçün qrifellər; rəngli karandaşlar, təbaşir; qələmlər və karandaşlar üçün futlyarlar; karandaşlar üçün karandaşçərtənlər; karandaşların çərtilməsi üçün qurğular; kağız üçün sancaqlar; kağız çəkilişi; dəftərxana düymələri, rəsm-xətt düymələri; pastellər; dəftərxana və ya məişət yapışqanları və yapışdırıcı materiallar; papye-maşe;

məkrub qabları və rəflər, məktub sahibləri, zərfləri açmaq üçün maşınlar; yapışqan lentlər və yapışqan lentlərin verilməsi üçün qurğular; rəsm və rəsm-xətt işləri üçün materiallar, rəsm-xətt taxtaları, qələmlər və ləvazimatlar; rəsm dəstləri; markalar və sikkələr üçün albomlar; cöp torbaları, zibil çantaları, dondurucu çantalar, hədiyyə çantaları, kağız çantalar, daşıma çantaları, buterbrod çantaları, buterbrod çantaları (kağız), kağızdan mərasim çantaları, kağızdan hədiyyə çantaları, buz kubu torbalan, konusional kağız çantaları, plastik buterbrod çantaları, mikrodağlı yemək torbaları, kağızdan bazarlıq çantaları, kağızdan çantalar, plastik bazarlıq çantalar, qablaşdırma üçün kağızdan çantalar, qablaşdırma üçün plastik çantalar, qablaşdırma üçün plastik torbalar, kağız tullantı torbaları, kartlı çantalar, zərflər; bloter (basma resimli kağız); kitablar üçün altlıqlar, əlfəcinlər; kitablar üçün əlfəcinlər; dəftərxana ləvazimatları üçün kabinetlər, şəkillər üçün kətan; bloknotlar; gündəliklər; kartoteka; yazı üçün bloknotlar, qeydlər üçün bloknotlar, yazı kağızları, rəsm-xətti üçün kağız; bəvərlər, təbaşir, yazı lövhələri, afişalar, plakatlar üçün lövhələr; pasportlar üçün üzülük; çek kitabçaları üçün tutaqaclar; dəftərxana pozanları; şəkillər; trafaretlər, şablonlar; pozmaq üçün vasitələr, pozanlar, pozmaq üçün mayelər; elektrik zərfaçan maşınları; not dəftərləri; pozulan lövhələr; kağızdan və /və ya kartondan naxışlar və bəzəklər; nazik sarğı kağızı; kağız salfetlər; qəlyanaltı üçün paketlər; karton çamadanlar və qutular; rəngləmə kitabları; hesabat üçün qovluqlar; cildləmə kağızı; cib bloknotları; keçə ucluq ilə qələmlər; kitab vərəqləri; karandaş qrafitlərinin dəstləri; rəngli karandaşların dəstləri; xətkəşlər; yazı altlıqları; avtoqraflar üçün kitablar; kağız sancaqları; steplerlər; lentlər üçün bıçaqlar; xəbərdarlıq nişanları; ehtiyat

alətləri, ofis istifadəsi üçün kağız doğrayıcı, ev və ya ofis üçün CD parçalayıcı, plastmasla örtən maşınlar və qurğular; sənədlərin və fotoların termoyapışan qablaşdırılması üçün elektrik qurğu aparatları; kartlar üçün tutağaclar və futlyarlar; qəlyanaltı və ya qida məhsullarının qutuları üçün kağız bəzəkləri; albomlar; kağız və ya plastik torbalar, qablaşdırma üçün; içlik cildləmələri; karton və ya kağız qutularə; kartlar; ştamp və möhürlər üçün tutağaclar və futlyarlar; əyləndirici kitablar; rəsm və rəsmxət işləri üçün sirkullar; kompüter proqramlarının yazılması üçün kartlar və ya kağız lentlər; sürətçıxarma kağızı; maye korrektorları; sənəd faylları; barmaq sarğıları (dəftərxana ləvazimatları); bayraqlar(kağızdan); qovluqlar, sənədlər üçün qovluqlar; dəftərxana məqsədləri üçün yapışqan lentlər; kağızdan burun dəsmalları; kataloq kartları; sürətçıxarma lentləri; sənədlər üçün paketlər; yarlıqlar (parçadan istisna olmaqla); coğrafi xəritələr; musiqi açıqçaları; məlumat bülletenləri; dəftərxana bloknotları; boya qutuları (məktəb ləvazimatları); kitabçalar; kağızı üçün xırdalayıcı-doğrayanlar(ofislərdə istifadə üçün); avtomatik karandaşlar; poçt markaları; yapışqan etiketlər; kağız salfetlər; dəftərxana knopkaları; biletlər; yazı maşınları üçün lentlər; yazı maşınları (elektrik və ya qeyri-elektrik); sarğılar; yazı üçün fırçalar; yazı üçün təbaşir; yazı üçün planşetlər; üzülklər; kağız kaşpoları; kağızı kəsmək üçün bıçaqlar; uşaq kağız döşlülkləri; mikrodalğalı sobada yemək bişirmək üçün paketlər; qəhvə üçün kağız filterləri; bukletlər; naxış nümunələri; kağızkəsən bıçaqlar (dəftərxana ləvazimatları); kağız süfrələr; kağız yeməxana dəyişəkləri; kağız və ya karton lövhələr; kataloq kartları üçün sıxaclar; kağız lotlar, portativ telefonları üçün yapışqan etiketlər; rəsmlər(şəkillər), çərçivəli və çərçivəli olmayan, kağız

dəsmallar, tualet kağızları, ofis işi üçün sənədlər laminatorlarçkardon qutular, əl etikətləmə texnikası, qələmlər, boya qabları, boya fırçaları, rəssamların fırçaları, yazı taxtası silgiləri, Xuan rəsm və xəttatlıq kağızı, mexaniki qələmlər, (rəngli lentlər), qida və içkilərin ayrılması üçün strecils(şəkilli kağızlar), adlı döş nişanları(ofis rıkvizitləri), barkod lentləri, dəftərxana məqsədləri üçün parıltı, bagaj etikeklərini yoxlama təlimi, təmizləmə kağızları.

18 - dəri və dəri imitasiyaları (əvəzedicilər); heyvan dəriləri və dəriləri (gön); baqaj və daşıma çantaları; çətirlər (yağış və gün), əsalar (yerimə çubuqları); qırmanclar qamçılar və saracıyirlər, heyvanlar və atlar üçün yəhər geyimlər; çantalar, pul kisələri, cüzdanlar, sandıqlar, çamadanlar, kisələr; sənədlər üçün yastı çamadanlar; bel çantaları; geyim üçün çantalar; bazarlıq çantaları; dəri tapqırları; dəri aşırma qayışlar; çiyin qayıışı; kəmərlər; əl ağacları; vizit kartları üçün cüzdanlar; heyvanlar və ya ev heyvanları və atlar üçün xaltalar; dəri və ya dəri əvəzedicilərdən qaytanlar; qadın çantası; burun qayışları; məktəb çantaları; çamadanlar üçün dəstəklər; yastı çamadanlar; yol dəstləri üçün çantalar; yol sandıqları; yağış çətirləri üçün çexollar; çətirlər üçün dəstəklər; yığılan oturacağa çevirilən əl ağacları; çamadanlar üçün qayışlar; çimərlik çantaları; sənədlər üçün dəri çantalar; dəri və ya dəri kartondan qutular və futlyarlar; qadın çantaları; dəri qayışlar; alpenştoklar; notlar üçün qovluqlar; bazarlıq torbaları; səfər çantaları; məktəb çantaları; çilingər alətləri üçün dəri və ya dəri əvəzedicilərindən çantalar (boş); çamadanlar; ovçu çantaları; çantalar; qablaşdırma üçün dəri kisələr, zərflər; dəri və ya dəri əvəzedicilərdən mebel üzvləri; qadın çantaları üçün karkaslar; uşaq daşımaq üçün çantalar; təkərli bazarlıq çantaları; açarlı çamadanlar, idman üçün çantalar, ev heyvanları üçün

geyimlər, uşaqları daşımaq üçün kəmərlər; heyvanlar üçün örtük; ev heyvanları və heyvanlar üçün xaltalar; pul kisəsi üçün çərçivələr, fütlyarlar, randsels (yapon məktəb çantaları), uşaqlar üçün hərəkəti tənzimləmə kəməri, motorlu çamda lar, çamadanların üzərinə yapışdırılan etiket, dəri əvəzedicisi.

25 - geyim, ayaqqabı, baş geyimi əşyaları; önlüklər; çimərlik dəstləri; çimərlik geyimi, hamam dəstləri; idman geyimi; su keçməyən plaşlar; əlcəklər; yarıməlcəklər; kəmərlər; uşaqlar, kişilər və qadınlar üçün geyimlər; körpələr üçün geyim; uşaq əskiləri; uşaq döşlükləri kağızdan istisna olmaqla; alt paltarları; yataq geyimi və pijamalar; hamam xələtləri; çiyinbağlar; şlyapalar, kepkalar, baş geyimləri üçün günlüklər, beretlər; çimərlik papaqları və duş üçün papaqlar; muftalar; qulaqlıqlar; ayaqaltı (elektriklə isidilməyən), boyun geyimi (şərf), qalstuklar, şərfələr, bantlar, kəpənək qalstukları; corablar və çulkilər, kolqotkalar; corab bağları, corablar, çulkilər və kolqotkalar üçün çəkilmələr; ayaqqabılar, idman ayaqqabıları, ev ayaqqabıları, çimərlik ayaqqabıları; maskarad kostyumları; qolçaqlar; yaylıqlar; bandanalar (yaylıqlar); hamam ayaqqabıları; vanna üçün şap-şuqlar; xizək ayaqqabıları; uzunboğaz çəkmələr; çiyinbağlar; büsthalterlər; brici; kombinezonlar; paltolar; manjetlər; xəzdən çiyinlik; baş üçün sarğı (baş geyimi); baş üçün geyimlər; gödəkçələr; cersidən geyim; döşlüklər; trikotaj geyim; üst geyimi; paltolar; alt tumanları; parki; puloverlər; səndəllər; boyun yaylıqları; şallar; köynəklər; alt paltarları; bluzalar; getrilər; idman ayaqqabıları; trikotaj idman məmulatları; kostyumlar; hamam dəstləri; qısa-qol maykalar; şalvarlar; alt geyimi; formalı geyimlər; jiletlər; su xizəyi ilə sürüşmək üçün kostyumlar; qol köbələri; qadın alt paltarları; gimnastika üçün ayaqqabılar; korsajlar; gimnastlar üçün geyimləri; şərfələr; velosipedçilərin

geyimi, yuxu maskaları, arıqlamaq üçün maddələr olan geyimlər, naxışlı geyim, ayaqqabıların dabanları üçün qoruyucu tutucular.

28 - oyunlar və oyuncaqlar; video oyun aparatları, gəlinciklər; plüş oyuncaqlar; plüş ayılar; oyunlar üçün fiqurlar və oyun dəstləri; gimnastik və idman malları; toplar və şarlar; rezin toplar və şarlar, bayram dekorasiyalar və bəzəklər; milad yolka üçün dekorasiyaları və bəzəkləri; qonaqlıqlar üçün bəzək-düzəklər; oyuncaq avtomobillər; elektrik avtomobillər (oyuncaqlar); sörfinq üçün lövhələr; snoubordlar; diyircəkli konkilər; buz patenləri, skeytbordlar; idman və oyunlar üçün qoruyucu və müdafiə ləvazimatları; pnevmatik pistoletlər (oyuncaqlar); trik-trak(nərd)oyunu; oyun üçün şarlar; yeni il yolkaları üçün zıncırovlar; bilyard şarları; bilyard stolları; kubiklər; stolüstü oyunlar; partlayıcı konfetlər; konkilərə bərkidilmiş botinkalar; bouling üçün qurğular və avadanlıq; konstruktör oyunları; yeni il yolkaları üçün şamdanlar; şaşki üçün lövhələr; şaşki; şahmat; şahmat üçün lövhələr; süni yeni il yolkaları; yeni il yolkası üçün dayaq, fokusların nümayişi üçün qurğular; partladıcı konfetlər(oyuncaq fişəng); oyun zərləri üçün qablar; mizraqlar; oyun zərləri; gəlinciklər üçün yataqlar; gəlinciklər üçün geyim; gəlinciklər üçün evlər; gəlinciklər üçün otaqlar; domino (oyun); şaşki üçün lövhələr; şaşki; hantellər; dirsəkliklər (idman ləvazimatı); ekspander; yarmarka karuselləri; gəlinciklər üçün əmzikli butulkalar; balıqçı qarmaqları; balıqçı ləvazimatları; üzmək üçün küreklər; balıqçı qaravulları; diskələr (oyuncaqlar); avtomatik oyunlar; raketlər; elektron oyunlar üçün qurğular (televiziya qəbuledicisi ilə istifadə olunanlar istisna olmaqla); qolf üçün çantalar; qolf ağacları; qolf üçün əlcəklər; oyun və idman üçün əlcəklər; zarafat üçün sürprizli oyuncaqlar; çərpələnglərdə ipin

yığılması üçün qurğular; çərpələnglər; dizliklər (idman ləvazimatı); maconq (çin dominosu); oyun üçün küreciklər; marionetkalar; teatr maskaları; karnaval maskaları; hərəkətli hissələrlə və ya hərəkətdən oyuncaqlar; nəqliyyat vasitələrinin kiçilmiş modelləri; əyləncə gecələri üçün bəzək-düzəklər (diqqətlik əlamətləri); qoruyucu yumşaq araqlar (idman ləvazimatı); fant oyunları; pistonlar (oyuncaqlar); oyuncaq pistoletləri; oyunlar üçün şarlar; marionetkalar; raketlər; şax-şax uşaq oyuncaqları; halqalarla oyunlar; yırğalanan atlar (oyuncaq); diyircəkli konkilər; sörfinq üçün yelkənli lövhələr; xizəklər; idman kirşələri; toboqqanlar; sabun köpüyü buraxmaq üçün qurğular(oyuncaq); fırfıra(oyuncaq); trampilinlər (idman ləvazimatı); velotrenajorlar üçün diyicəklər; oyuncaq hovuzlar; üzmək üçün kürəklər; üzgüçülük körpüsü, üzgüçülük əlcəyi, üzgüçülük hovuzları üçün şişmə oyun, yelləncəklər; stolüstü tennis üçün stollar; ev heyvanları üçün oyuncaqlar; su xizəkləri; üzmək, suda oyunlar üçün, idman və tədbirlər üçün oyuncaqlar; çimərlik oyunları üçün böyük hava ilə doldurulan toplar; qabaqcadan ödənilən oyun avtomatları; sörfinq xizəkləri və lövhələri üçün xüsusi çexollar; binqo üçün kartlar; kəpənəklər üçün əl torları; oyun kartları; konfeti; diyircəkli konkilər; kaleydoskoplar; yelkənli lövhələr üçün dirəklər; balıqçı torları; radio ilə idarə olunan nəqliyyat vasitələri (oyuncaq); ruletka üçün fırlanan təkərlər; qar dənəcikli şarlar; qar çəkmələri; yapon oyun kartları; üzgüçülük ceketləri, üzgüçülük kəmərləri, vannada üzgü və üzgüçülük, üzgüçülük qurğuları, su qanaqları, kağız parti şapkalı, bədən quruluşu aparatları, qumar üçün fişlər, lotareya kartları ilə oynamaq, pulcuqlu oyun dəstləri, pacnkos, stol maşınları(oyun maşınları), oyuncaq robotlar, dron(oyuncaqlar), oyun

ekranları üçün qoruyucu filmlər, video oyunlar üçün dəstəklər, oyunlar üçün ticarət kartları, oyun çadırları, video oyun konsolları, video oyun oynamaq üçün əl konsolları.

29 - ət, balıq, quş və ov quşu əti; ət ekstraktları; konservləşdirilmiş, qurudulmuş və istilik emalına uğradılmış meyvələr və tərəvəzlər; jele, mürəbbə; yumurta, süd; pendir, yağ, qatıq və digər süd məhulları; qida yağları və piyləri; bulyonlar; bulyon konsentratları; həlimlər; həlim konsentratları; kərə yağı; balıq kürüsü; pendir; süd məhsulları; balıq məhsulları; balıqdan hazırlanmış yeməklər; şirələnmiş meyvələr; dondurulmuş meyvələr; meyvə çipsləri; marqarin; marmelad; ət jelesi; ət konservləri; südlü içkilər; konservləşdirilmiş göbələklər; emal olunmuş qoz-fındıq; qaraciyərin paşteti; pastalar (qaraciyər); yefındığı yağı; emal olunmuş yefındığı; konservləşdirilmiş noxud; meyvə sedrası; kartof çipsləri; xırçıldayan kartof; kartof oladiyalı; salatlar; turş kələm; sosislər; küncüt yağı; şorbaları hazırlamaq üçün tərkiblər; şorbalar; soya kəsmiyi; tərəvəz salatları; tərəvəz şorbaları; çalınmış qaymaq; yoğurt; tezbişən şorba; tez hazırlanan pörtləmə; tez hazırlanan kartof püresi; tez hazırlanan miso supu; öncədən bişmiş yeməklərin qablaşdırılması; öncədən bişmiş pörtləmə çərəzlər; dəniz yosunları (yeməli); emal olunmuş və konserləşdirilmiş ət, balıq, quş və ov quşu əti; donuz əti; bulyon hazırlamaq üçün tərkiblər; şokolad yağı; kolbasa məmulatları; krokettlər; şəkərləndirilmiş meyvələr; balıq konservləri; meyvəli jelelər; meyvə salatları; konservləşdirilmiş meyvələr; qarğıdalı yağı; yemək üçün zeytun yağı; kişmiş; tomat pastası; tərəvəz konservləri; dəniz məhsulları (diri olmayan); emal olunmuş və konservləşdirilmiş dəniz məhsulları; dəniz məhsullarından konservlər; dəniz məhsullarından hazırlanmış qida məhsulları; kulinariya məqsədləri üçün zülal;

kulinariya məqsədləri üçün alginatlar; konservləşdirilmiş lobya; süd kokteyli; süd üstünlüyü ilə süd içkiləri; fermitasiya edilmiş qida məhsulları; küncüt yağları; tahini (çəkilməmiş küncüt toxumu); qızardılmış laver (dəniz yosunu); zərdab; insan istehlakı üçün hazırlanmış aloe vera; hazırlanmış balıq kürüsü; yeməli quş yumurtaları; süd turşusu bakteriyalı içkilər; badam südü(içki); fıstıq südü əsaslı içki; kolbasa hazırlamaq üçün bağıracaq; yakitori; yuba (tofi dərisi); tajine (hazırlanmış ət balıq və ya tərəvəz yeməyi).

30 - qəhvə, çay, kakao və qəhvə əvəzediciləri; düyü, makaron və ərİştələr; tapioka və saqo; un və taxıl məhsulları, çörək-bulka məmulatları, qənnadı məmulatları, şokolad; dondurma, şərbət və digər yeməli şirələr; şəkər, bal, patokadan sirop; maya, çörəkçilik tozları; duz, ədviyyatlar; konservləşdirilmiş otlar; xardal; sirkə, souslar (xuruşlar); ədviyyatlar; qida buzu; peçenyə; şirin yağlı xəmirədən qənnadı məmulatları üçün pudra; şirin yağlı xəmirədən qənnadı məmulatlar üçün yeməli bəzəklər; şirin yağlı xəmirədən qənnadı məmulatlar üçün tərəvətləndirici vasitələr; düyü kökələri; konfet və nabatlar; şokolad; südlü şokolad içkiləri; şokoladlı içkilər; şokoladlı spridlər; yeni il yolkalarının bəzədilməsi üçün qənnadı məmulatlar; südlü kakao içkiləri; kakao məmulatları; kakao içkiləri; qəhvə içkiləri; tərəvətləndirici qəhvə maddələri; qəhvə əvəzediciləri kimi istifadə olunan qatışıqlar və tərkiblər; qəhvə əsasında içkilər; biskvitlər; popkorn; qarğıdalı lopaları; dondurma; keri (ədviyyat); qənnadı məmulatları üçün bişirilmiş krem; dənli məhsullardan lopalar; tərəvətləndirici vasitələr, efir yağları istisna olmaqla; qənnadı məmulatları üçün buz; marmelad (qənnadı məmulatları); pryaniklər; sirop; cövhərlər, tibbi olmayan; ketçup; biyan kökündən konfetlər; nabat(qənnadı məmulatları); ət

piroqları; ev şəraitində əti yumşaltmaq üçün məmulatlar; blinlər; pastila (qənnadı məmulatları); undan qənnadı məmulatları; pirojki məmulatları(undan qənnadı məmulatları); istiot; pitsa; pudinqlər; ravioli (manti); ana arı südü; qənd; vasabi pastası; soya sousları; makaron məmulatları, ərİştə və vermişel; buğda unundan yapon ərİştəsi; suşi; vanil; vafli; dondurulmuş yoğurt (qənnadı məmulatları üçün buz); duz səpilməmiş quru krendellər; un əsaslı qəlyanaltılar; krekerlərdən, krendelkalardan və partlamış qarğıdalıdan ibarət qəlyanaltı qarışıqları; badam əsasında qənnadı məmulatlar; ətirləndirici məmulatlar; qida buzu üçün bərkidici maddələr; bulkalar; brişti kökələri; əsasən içli şirin xəmirədən hazırlanmış qənnadı məmulatları; karamel; saqqız, qeyri-tibbi məqsədlə istifadə olunanlar; qarğıdalı unu; krekerlər; qida buzu; patoka; təbii və ya süni buz; makaronlar; marsipan; mayonez; yulaf unu; istiot (ədviyyat); piroqlar; xuruşlar; suxarı; xörək duzu; sendviçlər; tomat sousları; ədviyyatlar; meyvəli dondurmalar; spaqetti; konfetlər; meyvəli-giləmeyvəli tortlar; buğda unu; salatlar üçün qatmalar; ətədən souslar; pasta sousları; ərİştəli hazır yeməklər; buğdalı qəlyanaltılar; düyülü qəlyanaltılar qarğıdalı lopaları; qarğıdalı unu; yulaf lopaları; kulinariya məqsədləri üçün qlukoza; yüksək proteyinli buğda batonları; un; desert muslar (qənnadı məmulatları); yulaf qidalar; soya pastası (ədviyyat); çay əsaslı içkilər; bağ otları, konserva (mövsümi); kulinariya məqsədləri üçün qluten əlavələri; meyvə sousları; ədviyyat kimi istifadə olunan emal edilmiş toxumlar; ramen (yapon ərİştəli yeməyi); pendirli qəlyanaltılar; sebei (düyü krakerləri), nəfəs tərəvətləndirici nanələr.

35 - topdan və pərakəndə və poçt xidmətləri üzrə, suvenirler, bəzəklər və bayram bəzəklərinin satışı, sabunlar, parfümeriya, efir yağları, kosmetika, saç

lasyonları, saç qulluq məhsulları, tualet məhsulları, diş qulluq vasitələri, şəxsi gigiyenik məhsullar satışı; topdan və pərakəndə və poçt xidmətləri üzrə təmizləmə, cilalama və abraziv hazırlığı, camaşır yumaq üçün istifadə olunan maddələr, manikür alətləri, dırnaq baxımı vasitələri, dırnaq lakı, taxma dırnaq (yalançı) satışı; topdan və pərakəndə və poçt xidmətləri üzrə diyetik əsaslar, körpələr üçün yemək, gigiyenik maddələr, şamlar, piltələr, işıqlandırma, sürtkü yağları (piy), sürtkü maddələri, boyalar üçün yağlar satışı; topdan və pərakəndə və poçt xidmətləri üzrə kəsici məmulatlar, saxsı qablar, manikür dəstləri, taraş alətləri, ülgüclər, mətbəx və məişət məqsədləri üçün maşınlar və alətlər, əl alətləri satışı; topdan və pərakəndə və poçt xidmətləri üzrə filmlər, kameralar, foto diskləri, video yazıları, audi və vuzual məhsullar, audio və videolentlər, lent yazıları və disklər, lent yazıları üçün alətlər və cihazlar, səsləri və/və ya şəkilləri ötürmək və/ və ya yenidən əksetdirmək, televizorlar, kaset bandları və /və ya səsyazmaları, videokaset və /və ya disk calarları və/ və ya səsyazmaları, radioların satışı; topdan və pərakəndə və poçt xidmətləri üzrə telefonlar, simsiz telefonlar, mobil telefonlar, mobil telefon qabları, telefon bəzəkləri və qayıqları, zəng göstəriciləri, hesablama maşınları, kalkulyatorların satışı; topdan və pərakəndə və poçt xidmətləri üzrə elektron və kompüter oyunları, kinomataqrafiya filmləri, işıqlar, ventilyatorlar, yemək qabları, tort və xəmir qəlibləri, tosterlər, fırınlar, mətbəx ləvazimatları, qida və/və ya içkilərin saxlanması üçün qablar və konteynerlərin satışı; topdan və pərakəndə və poçt xidmətləri üzrə yemək çubuqları, kəsici alətlər, farfor, cini, krustal, emallı, gümüşü, şüşə, (qablar), terra-cotta qabları, saxsı qablar, keramika. topdan və pərakəndə və poçt xidmətləri satışı saç qurudanlar,

lampalar, lampa çalarları və onların hissələri və fitinqləri satışı; topdan və pərakəndə və poçt xidmətləri üzrə uşaq arabaları, şarlar, velosiped buynuzu, saatlar və qol saatları və aksesuarlar və onların hissələri və fitinqlərin satışı. topdan və pərakəndə və poçt xidmətləri üzrə zərgərlik və təqlid zinət əşyaları, bəzəklər (zərgərlik), qiymətli metal külçələr, qiymətli metal qutuların satışı. topdan və pərakəndə və poçt xidmətləri üzrə qiymətli metaldan qol düymələri, qiymətli metaldan sıxaclar, qiymətli metaldan qestuk sancaqlarının satışı. topdan və pərakəndə və poçt xidmətləri üzrə qiymətli metal sənəti, qiymətli metaldan dekorativ sancaqlar, qiymətli metaldan ayaqqabı bəzəkləri, qiymətli metaldan heykəllər, qiymətli metaldan fiqurların satışı. topdan və pərakəndə və poçt xidmətləri üzrə musiqi qutuları, musiqi alətləri, şəkillər, fotosəkillər və dəftərxana ləvazimatları satışı. topdan və pərakəndə və poçt xidmətləri üzrə zibil torbaları (kağızdan), makyaj təmizləyən kağız salfetkalar, çiçək qabları kağız örtüklü, kağızdan hazırlanmış lentlər, kağızdan qəhvə filterlərin satışı. topdan və pərakəndə və poçt xidmətləri üzrə üz dəsmalları (kağızdan), kağız pampers, kağız önlük (yaxalıq), kitab üçün əlfəcin satışı. topdan və pərakəndə və poçt xidmətləri üzrə tualet kağızları, stol dəsmalları (kağız), kağız cib dəsmalları, kardon və ya kağız qutular, kağızdan masa örtüyü və masa üçün kətan kağızı satışı, topdan və pərakəndə və poçt xidmətləri üzrə rəssamların boyaları və materialları, rəsm fırçaları, yazı alətləri satışı, topdan və pərakəndə və poçt xidmətləri üzrə peçat materialları kitablar, qəzetlər, jurnallar və dövrü nəşrləri, salamlama və Milad kartları satışı. topdan və pərakəndə və poçt xidmətləri üzrə oyun kartları, qablaşdırma və qablaşdırma materialları satışı. topdan və pərakəndə və poçt xidmətləri üzrə şəkil çərçivələri və asılqanları, dəftərxana

ləvazimatı və ya məişət məqsədləri üçün yapışdırıcılar satışı, topdan və pərakəndə və poçt xidmətləri üzrə dəri bəzəkləri və ya mebellərin imitasiyası dəri, dəri qutular və dəri imitasiyası, dəri açar qutuları və dəri imitasiyası satışı, topdan və pərakəndə və poçt xidmətləri üzrə dəri örtükləri və ya dəri imitasiyası, heyvanlar üçün dəri kəmərlər və ya dəri imitasiyası, dəri bantlar və ya dəri imitasiyası, dəri kəmərlər və ya dəri imitasiyası, dəri mebel örtükləri və ya dəri imitasiyası satışı. topdan və pərakəndə və poçt xidmətləri üzrə çantalar və baqaj, pul kisəsi, cüzdan (pul qabı), çətirlər, gəzinti çubuqları satışı. topdan və pərakəndə və poçt xidmətləri üzrə mebel, aynalar (güzgü), palto asılqanları və dirəklər, qutular və konteynerlər, adlı plitlər (lövhələr), kiçik ev əşyaları, ev və ya mətbəx qabları və konteynerlər, daraqlar, süngərlər, fırçalar, təmizləyici maddələr satışı. topdan və pərakəndə və poçt xidmətləri üzrə gözlüklər, gözlük çərçivələri və gün eynəkləri və qutuları və aksesuarları, tekstil və tekstil malları, yataq dəstləri və masa örtüləri və örtükləri, salfetlər (əlsilən), masa halıları, mebel qalanteriyası (geyim)malları, əl yaylığı satışı. topdan və pərakəndə və poçt xidmətləri üzrə geyim, ayaqqabı və baş geyimləri, düymələr, döş nişanları, lentlər və hörgülər, krujeva və naxış tikmə, saç sancaqları və bəzəkləri, çiyinbağı, ayaqqabı bəzəkləri, şapka bəzəkləri, fermuar və fermuar bağlayıcıları, xalçalar, kilim və ayaqaqlar satışı. topdan və pərakəndə və poçt xidmətləri üzrə oyuncaqlar, oyunlar və oyuncaqlar, gəlinciklər, heykəlciklər, idman əşyaları, Milad ağacı üçün bəzəklər satışı. topdan və pərakəndə və poçt xidmətləri üzrə qida və içkilər, şirniyyatlar, çiçək məhsulları, kibritlər, siqarlar, siqaretlər və siqaret çəkənlərin əşyaları, reklam etmək, ticarət və ya reklam məqsədləri üçün sərğilər və ticarət yarmarkalarının

təşkili, təqdimat mətnlərinin dərc olunması, satış təşviqi (başqaları üçün), reklam agentlikləri, biznes idarə edilməsi, idxal-ixrac agentlikləri, kompüter məlumat bazalarına məlumatın tərtibi, birbaşa poçt reklamı, otellərin biznes idarə edilməsi, marketing tətqiqatları, küçə reklamı, kadrların seçilməsi, təqdimat agentlikləri, radio reklamı, televiziya reklamı, kompüter şəbəkəsində onlayn reklam, başqaları üçün satınalma xidmətləri (digər müəssələr üçün mal və xidmətlərin alınması, rabitə mediasında reklam vaxtının icarəsi, ofis maşınları və avadanlıqlarının icarəsi, satın maşınlarının kirayəsi, poçt sifarişi ilə reklam, malların və xidmətlərin lisenziyalaşdırılması üçün kommersiya idarəçiliyi, stehlakçılar üçün ticarət məlumatları və məsləhətlər (istehlakçı məsləhət sexi), malların nümayişi, marketing, pərakəndə satış yolu ilə rabitə vasitələrinin təqdim olunması, reklam filmlərin istehsalı, ictimai əlaqələr təqdimat, təqdimat materiallarının kirayəsi, reklam sahəsinin kirayəsi, fotosurət maşınlarının kirayəsi, ofis maşınları və avadanlıqlarının kirayəsi, başqaları üçün satış təşviqi, pəncərə mağazasının reklamı, ticarət markalarının verilməsi yolu ilə başqalarının mal və xidmətlərini reklam etmək, telefon marketing (telemarketing) xidmətləri, tez-tez səfər proqramları, maliyyə auditi, media münasibətləri xidmətləri, korporativ rabitə xidmətləri, birgə müəssisələrdə ofis avadanlıqlarının icarəsi satışı.

41 - əyləncələr; şənliklər; əyləncə parkları, mövzulu parklar; oyun zallarının xidmətləri; tərbiyə-tədris xidmətləri; tamaşaların, konsertlərin, canlı ifaların, teatral tamaşaların, sərğilərin, idman yarışlarının, idman və mədəni tədbirlərin təşkili, hazırlaması və təqdim edilməsi; musiqi holları; kinoteatrlar; kino xidmətləri; kabarelər; kinostudiyalar; diskotekalar; klubların xidmətləri;

kitabların, mətnlərin, jurnalların, qəzetlərin və dövri nəşriyyatların nəşr edilməsi; kitabxana xidmətləri; əyləncələrin, sərgilərin, konsertlərin, tamaşaların, ifaların, idman, oyun və mədəni tədbirlərin və asudə vaxtların tədarükünün görülməsi; sağlamlıq klubları; istirahət bazalarında əyləncələrin təşkili; tədrisə, əyləncələrə, şənliklərə, asudə vaxtlarına, idmana və mədəniyyətə aid məlumatların verilməsi; əyləncəli televiziya və radio verilişləri; televiziya və radio verilişlərinin istehsalı; kinofilmlərin və videofilmlərin istehsalı; kinofilmlərin, kinoların, videofilmlərin, lazerli disklərin, videodisklərin və rəqəmli videodisklərin icarəsi; audio və səsyazmaların icarəsi; teatr dekorasiyalarının və şou proqramları üçün dekorasiyaların icarəsi; məktəbəqədər müəssisələrində tərbiyə; karaoke ilə audio və video aparatlarla təchiz edilmiş istirahət klubları və otaqları; oyun otaqları və salonları; gözəllik müsabiqələrinin təşkili; sirk; qiyabi tədris; əyləncə xidmətləri; mədəni-maarif məqsədli sərgilərin təşkili; qumarxanalar; gimnastika təlimi; muzey xidmətləri (təqdimatlar, sərgilər); lotereya təşkili; orkestr xidmətləri; mərasim proqramlarının tərtib edilməsi (əyləncə); ssenarilərin yazılması üzrə xidmətlər; teatr tamaşaları; zooloji bağlar; stolüstü elektron nəşriyyat sisteminin köməyi ilə nəşr; interaktiv oyun təminatı (kompüter şəbəkə vasitəsi ilə); işarələr dilindən tərcümə; peşə istiqamətləndirilməsi (tədris və təlim məsələlər üzrə məsləhətlər); mikrofilmləndirilmə; musiqi yazma xidmətləri; gecə klubları; fotosəkil çəkmə; videofilmlərin istehsalı; karaoke üçün qurğuların verilməsi; interaktiv elektron nəşrin təminatı (yüklənməyən); elektron kitabların və dövri nəşriyyatın interaktiv nəşri; videoçəkiliş; keqelbanlar; beysbol stadionlarında fitnes obyektlərinin təşkil edilməsi; qapalı beysbol stadionlarının təşkil edilməsi; beysbol (oyun) təbiətli əyləncə; filmlərin

interaktiv nümayişi; əyləncə xidmətləri, məhz kompüter şəbəkələri vasitəsilə interaktiv elektron oyunların təmin edilməsi; yüklənə bilinməyən interaktiv oyunların istifadəsinin müvəqqəti təmin edilməsi; sağlamlıq klubu xidmətləri (sağlamlıq və fitnes məşqi); reklam filmlərindən başqa film istehsalı; kino təqdimatı; təhsil məlumatı; əyləncə məlumatı; kompüter şəbəkələrindən onlayn təmin olunan oyun xidmətləri; oyun ləvazimatı və aparatlarının icarəsi; qolf obyektlərinin təmin edilməsi; yüklənə bilinməyən onlayn elektrin nəşrlərin təmin edilməsi; mətnlərin nəşri, ictimai mətnlərdən başqa; istirahət yerlərinin təmin edilməsi; istirahət məlumatı; audio və vizual ləvazimatların icarəsi; videokameraların icarəsi; kinofilmlərin icarəsi; teatr qurğuları və televiziya studiyalarının işıqlandırılma üçün aparatlarının icarəsi; hərəkətli şəkillərin icarəsi; kinoproektorların və aksesuarların icarəsi; radio və televiziya qurğularının icarəsi; şou səhnələrinin icarəsi; idman ləvazimatlarının icarəsi, nəqliyyat vasitələri istisna olmaqla; idman sahələrinin icarəsi; stadion obyektlərinin icarəsi; ssenari səhnələrinin icarəsi; videokameraların kirayəsi; videokaset yazılarının icarəsi; videokasetlərin icarəsi; oyuncaq icarəsi; heyvanların təlimi; praktiki təlim (nümayiş); tərcümə; seminarların təşkil edilməsi və keçirilməsi (təlim); əyləncə xidmətləri, məhz onlayn kompüter şəbəkələri vasitəsilə audio və videomaterial, şəkillər, televiziya proqramları və hərəkətli şəkillərin təmin edilməsi; onlayn şəbəkələr vasitəsilə şəkil, səs və videonun təmin edilməsi; bədii personajlar haqqında məlumatın təmin edilməsi; yüklənə bilinməyən onlayn musiqinin təmin edilməsi; yüklənə bilinməyən onlayn videoların təmin edilməsi; sorğuya əsasən videonun ötürülməsi xidmətləri vasitəsilə yüklənə bilinməyən kinoların təmin edilməsi;

sorğuya əsasən videonun ötürülməsi xidmətləri vasitəsilə yüklənə bilinməyən televiziya proqramlarının təmin edilməsi; filmlərin yayılması; xüsusi ehtiyaclar üzrə köməkçilər tərəfindən verilən təhsil xidmətləri; istifadəçilər üçün dronların idarə edilməsinin ixtisaslaşdırılması üçün təhsil imtahanları; hadisələr üçün səs texnika xidmətləri; hadisələr üçün işıqlandırma texnikası xidmətləri; film rejissoru, reklam filmlərindən başqa.

42 - elmi və texniki xidmətlər, onlarla əlaqədar elmi tədqiqat və təkmilləşdirmə; sənaye təhlili və tədqiqatı; kompüter qurğuları və proqram təminatı ilə bağlı təkmilləşdirmə və planlaşdırma; nəzarət və memarlıq üzrə məsləhət; memarlıq üzrə məsləhət; kompüter proqramlaşdırılması; kompüter proqram təminatının xidməti; tikinti layihələri; ətraf mühitin qorunması üzrə məsləhət; sənaye dizaynı; interyer dizaynı; bağlamanın dizaynı xidmətləri; geyimin dizaynlaşdırılması; qrafik incəsənət dizaynı; hava haqqında məlumat verilməsi; əlavənin proqram təminatının lizinqi; şəhər planlaşdırılması; kompüter proqramlarının sürətinin çıxarılması; kompüter proqram təminatı layihələndirilməsi; kompüter proqram təminatı quraşdırılması; kompüter qurğuları sahəsində məsləhət; verilənlərin və ya sənədlərin fiziki daşıyıcıdan elektron mediaya çevirilməsi; başqaları üçün veb səhifələrin yaradılması və saxlanması; kompüter proqramları və verilənlərin verilənlər üzrə çevirilməsi (fiziki çevrilmə olmayan); kompüter saytlarının hostinqi (vəb-saytlar); bulud hesablaması; kompüter icarəsi, kompüter proqram təminatı üzrə məsləhət; kompüter sistemi analizi; kompüter sistemi layihədirilməsi kompüter texnologiyası üzrə məsləhət; sənədlərin rəqəmləşdirilməsi (skanlaşdırma); informasiya texnologiyaları (İT) üzrə xidmətlər; ofsayt verilənlərin sürətinin rezervləşdirilməsi; kompüter texnologiyası və veb-sayt vasitəsilə

proqramlaşdırılma üzrə məlumatın təmin edilməsi; xidmət kimi proqram təminatı (SAAS); dizayn veb-səhifəsi üzrə məsləhət; interyer dizaynı; kompüter verilənlərin və şəxsi və maliyyə məlumatının qorunması üçün və verilənlər və məlumatlara icazəsiz giriş əldə edilməsi üçün kompüter və texnologiya xidmətləri, kompüter platformalarının inkişafı, biznes kartı dizaynı, promosyom materiallarının qrafik dizaynı.

43 - ərzaq məhsulları və içkilərlə təminatmə üzrə xidmətlər; müvəqqəti yaşayışın təmin edilməsi; restoranlar, kafelər, kafeteriyalar, barlar, yeməxanalar, iaşə xidmətləri; özünə xidmət restoranları; qəlyanaltılar; kokteyl zalları; ərzaqlar üçün bəzəklər; tortlat üçün bəzəklər; yeməklərin hazırlanması ilə əlaqədar məlumat və məsləhətlər; müvəqqəti yaşayış və yaşayış obyektlərinin, mehmanxanaların, motellərin, pansionatların və bu barədə məlumatların verilməsi və təmin edilməsi; səyahət agentləri və ya brokerlər tərəfindən bir otdə otaqların qorunmasına aid xidmətlər; istirahət düşərgəsi xidmətləri; sərgilər üçün imkanlar təmin edilir; restoranlar, kafelər, kafeteryalar, barlar, yeməxanalar, kantinlər(bufet) və salonlarda audi və vizual aparatların qoşulması oxunması, uşaq qayğı xidmətləri, gündüz körpələr evi, turist evləri, bar xidmətləri, toy təşkili üçün qida və içki qəbulu, toy məkanlarının təşkili, elektrik tosterlərin icarəsi, mikrodalğalı sobalar, isti-plətlər, qida və içki hazırlamaq üçün aparatlar və qablar, stulların, masaların, masa örtüklənin, şüşə qabların icarəsi, yemək aparatının icarəsi, içməli su daşıyıcılarının icarəsi, iclas zallarının icarəsi, müvəqqəti yaşayış yerlərinin icarəsi, çadırların icarəsi, daşınabilən binaların icarəsi.

(511) 03 - препараты для отбеливания и другие вещества для стирки; препа-

раты для чистки, полирования, обезжиривания и абразивной обработки; мыла; парфюмерные изделия, эфирные масла, косметика, лосьоны для волос; зубные порошки и пасты; туалетные принадлежности; маникюрные средства; продукция и препараты для ухода и очистки волос и кожи; материалы клейкие для косметических целей; лосьоны после бритья; средства туалетные против потения; антистатик бытовые; вещества ароматические; кора мыльного дерева для стирки; соли для ванн; препараты для ванн косметические; маски косметические; соли для отбеливания; сода для отбеливания; красители для белья; препараты химические бытовые для оживления красок при стирке белья; препараты для удаления красок; наборы косметические; препараты для похудения косметические; средства косметические для животных; ватные тампоны на жестком держателе для косметических целей; вата для косметических целей; кремы косметические; кремы косметические отбеливающие; кремы, воски для кожи; средства обезжиривающие; препараты для полирования зубных протезов; препараты для чистки зубных протезов; дезодоранты; средства моющие; красители косметические; одеколон; вода туалетная; кремы для волос, гели для волос, шампуни, восстановители для волос и увлажняющие препараты для волос; духи; помада губная; кремы и лосьоны для кожи и лица; ногти искусственные; лаки и эмали для ногтей и растворители для них; солнцезащитные кремы; средства обесцвечивающие для косметических целей; вещества ароматические для кондитерских изделий из сдобного теста [эфирные масла]; молоко туалетное; средства для бровей косметические; карандаши для бровей; препараты для смягчения белья

при стирке; ресницы искусственные; воск для пола; средства для окрашивания волос; лаки для волос (аэрозоль); препараты для завивки волос; препараты для стирки; препараты для замачивания белья; крахмал; лосьоны для косметических целей; грим; пудра гримерная; средства для гримирования; препараты для удаления грима; средства косметические для окрашивания ресниц и бровей; препараты для полоскания рта, за исключением используемых в медицинских целях; препараты для ухода за ногтями; карандаши косметические; воски для полирования мебели и полов; помады для косметических целей; смеси ароматические из цветов и трав; пемза; полотно абразивное; наждачная бумага; древесина ароматическая; шампуни для мытья комнатных животных; кремы для чистки обуви; средства для полирования обуви; воски обувные; препараты для лощения (подкрахмаливания) тканей; мыла для оживления оттенков тканей; препараты для придания блеска белью; средства для загара косметические; салфетки, пропитанные косметическими лосьонами; препараты для удаления лаков; воск для удаления волос; воск для белья; пасты для полирования; воски для кожи; средства для удаления волос (депилятории); вазелин косметический; изображения переводные декоративные для косметических целей; ладанные палочки (китайские благоуханные палочки для воскурения в храме); ароматические смеси; масло промокающей бумаги для шкур; блоттинг для лица; средства для ванн, не для медицинских целей, тростниковые ароматизаторы.

09 - научные, исследовательские, навигационные, геодезические, фотографические, кинематографические, аудиовизуальные, оптические, взвешивающие, измерительные, сиг-

нализирующие, обнаруживающие, проверяющие, проверяющие, спасательные и обучающие приборы и инструменты; аппаратура для записи, передачи, воспроизведения звука или изображений; магнитные носители информации, диски звукозаписи; торговые автоматы и механизмы для аппаратов с предварительной оплатой; кассовые аппараты, счетные машины, оборудование для обработки информации и компьютеры; оборудование для тушения огня; счеты; устройства для привлечения и уничтожения насекомых электрические; средства обучения аудиовизуальные; батареи; корпуса аккумуляторов электрических; трансформаторы повышающие; бинокли; калькуляторы; фотоаппараты, камеры киносъёмочные, и их части и фитинги; линзы для фотоаппаратов; емкости мерные; мультипликации; плееры кассетные; цепочки для пенсне; киноплёнки экспонированные; устройства для регистрации времени; плееры для компакт-дисков; компакт-диски (аудио-видео); компакт-диски (пзу); программы для компьютеров (записанные); программы для компьютеров; компьютерное программное обеспечение (записанное); компьютеры; принтеры для использования с компьютерами; контактные линзы; контейнеры для контактных линз; устройства для обработки информации; метры портновские; звонки дверные электрические; переводчики электронные карманные; огнетушители; пленки рентгеновские экспонированные; сигнализаторы пожаров; лампы-вспышки; рамки для диапозитивов; устройства для игр с обязательным использованием телевизионных приемников; приборы для завивки волос электротермические; устройства теплорегулирующие; автоматы музыкальные с предварительной оплатой; линзы оптические; весы конторские

для писем; пояса спасательные; буи спасательные; жилеты спасательные; плоты спасательные; запоры электрические; носители информации магнитные; магнитные закодированные карты; кодеры магнитные; магниты; лупы; приборы для снятия макияжа электрические; измерительные приборы, устройства и инструменты; микрофоны; микроскопы; лампы неоновые; компьютеры портативные; карандаши электронные ; диски звукозаписи; устройства фотокопировальные; калькуляторы карманные; аппараты проекционные; экраны проекционные; радиоприборы; проигрыватели; аппаратура для дистанционного управления; линейки измерительные; весы; смарт-карточки; детекторы дыма; вилки, розетки штепсельные; аппаратура звукозаписывающая; диски звукозаписи; устройства для воспроизведения звука; аппараты для передачи звука; футляры для очков; оправы для очков; стекла для очков; очки ; очки солнцезащитные; пояса для плавания; жилеты плавательные; переключатели электрические; устройства для записи на магнитную ленту; аппаратура для телефонов, трубки телефонные, аппараты телефонные передающие, провода телефонные; телескопы; телевизионные системы; телевизоры; индикаторы температурные; устройства для предотвращения краж электрические; термометры; термостаты; видеокассеты, картриджи для видеоигр; видеозаписи; ленты магнитные для видеозаписи; видеозэкраны; устройства для видеозаписи; поплавки для плавания; текст-процессоры; видео компакт-диски; цифровые видеодиски; плееры для видео компакт-дисков и цифровых видеодисков; аудиовизуальные средства с устройствами для караоке; держатели, носители, футляры для аудио и видеокассет, компактные диски, лазерные диски, видеодис-

ки и цифровые (видео) диски; коврики для мыши; телефоны, радиотелефоны, мобильные телефоны, и их части и фитинги; кожухи или футляры для мобильных телефонов; пейджеры, и их части и фитинги; кожухи или футляры для пейджеров; сумки, чехлы, контейнеры, носители и держатели для мобильных телефонов и пейджеров; наушники; головные телефоны; наушники и микрофоны/устройства громкоговорящей связи для использования с мобильными телефонами; индикаторы вызова для телефонов, мобильных телефонов и пейджеров; игровые автоматы; маски, одеваемые поверх глаз для защиты от света; электронные табло; звонки аварийные электрические; устройства сигнальные аварийные; устройства, считывающие штриховые коды; барометры; зуммеры; зуммеры электрические; процессоры (центральные блоки обработки информации); чипы (интегральные схемы); хронографы (устройства для записи времени); зажигалки сигар и/или сигарет для автомобилей; клавиатуры)компьютеров; блоки памяти для компьютеров; устройства периферийные компьютеров; устройства связи акустические; устройства коммутационные (оборудование для обработки информации); носители информации оптические; диски оптические; диски магнитные; автоматы торговые; аппаратура водолазная; маски для подводного погружения; костюмы (для водолазов) специальные, скафандры; доски объявлений электронные; карандаши электронные (элементы дисплеев); устройства для управления подъемными механизмами; шнурки для пенсне; окуляры; щиты для защиты глаз от резкого света; аппараты факсимильные; фильтры, используемые в фотографии; утюги электрические; поплавки для плавания; дискеты;

ленты для чистки считывающих головок; гигрометры; схемы интегральные; аппараты переговорные; интерфейсы (компьютеры); устройства для выписывания счетов; линзы оптические насадочные; устройства для управления лифтами; блоки магнитной ленты (компьютеры); ленты магнитные; ложки мерные; метрономы; микропроцессоры; модемы; машины для подсчета и сортировки денег; мониторы (компьютерное оборудование); мониторы (программы для компьютеров); манипуляторы типа "мышь"; световоды оптические волоконные; стекла оптические; детали оптические; линзы оптические; счетчики оплачиваемого времени стоянки автомобилей; устройства периферийные компьютеров; транспортные (измерительные инструменты); станции радиотелеграфные; станции радиотелефонные; сканеры (оборудование для обработки информации); полупроводники; диапозитивы (фотография) торговые и игровые автоматы, автоматические; пленки для звукозаписи; устройства размагничивающие для магнитной ленты; провода телеграфные; аппараты телеграфные; телетайпы; телесуфлеры; телетайпные аппараты; автоматы для продажи билетов; передатчики (дистанционная связь); радиопередатчики дальней связи; вакуумметры; видеоэкраны; видеотелефоны; видеоманитофоны; свистки сигнальные, аварийные; плавучие устройства для плавания; тампоны ушные; тампоны ушные, используемые при подводном плавании; часы для варки яиц; очки спортивные; шлемы защитные для спортсменов; приборы навигационные для транспортных средств (бортовые компьютеры); программы игровые компьютерные; метрономы; публикации электронные (загружаемые); программы компьютерные (загружаемое программное обеспечение);

стереоприемники портативные; спутники для научных исследований; опоры для запястьев при работе с компьютерами; ремни для переносных телефонов; подставки для переносных телефонов; наклейки для переносных телефонов; наконечники антенны для переносных телефонов; электронные схемы и диски cd-rom, которые позволяют запись автоматических игровых программ для использования электронных музыкальных инструментов; тампоны ушные; всё, смарт-очки, аккумуляторы и зарядные устройства для электронных сигарет; перчатки для данных.

14 - драгоценные металлы и их сплавы и слитки драгоценных металлов; коробки из драгоценного металла; запонки из драгоценных металлов; зажимы для галстука из драгоценного металла; шпильки из благородного металла; произведения искусства из драгоценных металлов; декоративные булавки из драгоценного металла; обувные украшения из драгоценных металлов; статуи из драгоценного металла; статуэтки из драгоценных металлов; ювелирные изделия, драгоценные и полудрагоценные камни; бижутерия и украшения; драгоценные камни; горологические и хронометрические инструменты; броши; цепочки (украшения); брелоки для ключей и цепочек для ключей; ювелирные брелоки; монеты; жетоны, а именно медали и / или монеты; запонки; серьги; золотая нить; футляры для драгоценностей; ювелирные футляры; ожерелья; булавки (украшения); штыри отворотом; кольца; статуи из драгоценного металла; зажимы для галстука; часы, часы, а также их части и принадлежности; ремешки для часов, ремешки для часов, цепочки для часов; чехлы для часов; секундомер; украшения (украшения); декоративные булавки, булавки для галстука; медали;

брелоки; выдвижные кольца для ключей; выдвижные брелки; безделушки и брелки; брелки и ящики для ключей / держатели из драгоценных металлов и / или драгоценных камней; подвески; браслеты (ювелирные изделия); чехлы для часов (презентация); футляры для часов; наручные часы электрические; солнечные диски; алмазы; бижутерия; полудрагоценные камни; произведения искусства из драгоценных металлов; будильники; запонки синель; булавки (шпильки); статуэтки из драгоценных металлов; значки из драгоценных металлов; обувные украшения из драгоценных металлов; трофеи (призовые кубки); памятные щиты; счастливые чары; бусы для изготовления украшений, булавки для шляп.

16 - бумага, картон; печатный материал; переплетные материалы; фотографии; канцелярские и офисные принадлежности, кроме мебели; клеи для канцелярских или бытовых целей; материалы для художников и рисования; кисти для рисования; учебно-методические материалы; пластиковые листы, пленки и пакеты для упаковки и упаковки; тип принтеров, печатные блоки; календари, книги, каталоги, открытки, плакаты, периодические издания, печатные издания, газеты и журналы; поздравительные открытки; пишущие инструменты; резиновые штампы; штампы и печати (канцтовары); штемпельные, чернильные; фотоальбомы; коврики для обрамления картин, картин или фотографий; мольберты художников; масло промокательной бумаги для шкур; стенды для фотографий; чернила; салфетки, туалетная бумага, салфетки из бумаги для снятия макияжа; бумажные полотенца; разместить коврики и подставки из бумаги или картона; упаковочная бумага, упаковочная бумага и упаковочные материалы; акварель художников; графические репро-

дукции, портреты; литография; ручки, карандаши, авторучки, шариковые ручки; перо перо; держатели для ручек; держатели для карандашей; заправки для ручек и пишущих инструментов; карандашные поводки; цветные карандаши, цветные карандаши; пенал и пенал; точилки; станки для заточки карандашей; скрепки; вес бумаги; бумажные булавки, чертежные булавки; пастели; пасты и клеи для канцелярских и бытовых целей; папье-маше; лотки и стойки для писем; держатели писем; открыватели писем; клейкие ленты и диспенсеры для клейкой ленты; чертежные материалы, доски, ручки и инструменты; наборы для рисования; альбомы марок и монет; мешки для мусора; мешки для мусора; морозильные пакеты; подарочные пакеты; бумажные пакеты; сумки для переноски, сэндвич-пакеты; сэндвич-пакеты (бумага); бумажные праздничные пакеты; бумажные подарочные пакеты; пакеты для кубиков льда, бумажные пакеты конической формы, пластиковые пакеты для сэндвичей; микроволновые пакеты для приготовления пищи, бумажные пакеты для покупок; мешки с бумагой; пластиковые пакеты для покупок, бумажные пакеты для упаковки; полиэтиленовые пакеты для упаковки; полиэтиленовые пакеты для упаковки; отказаться от мешков с бумагой; мягкие пакеты с карточкой; конверты; промокашки; форзацы, закладки; Книга-маркеры; шкафы для канцелярских товаров; холст для живописи; записные книжки; ежедневники; фай (канцтовары) блокноты, блокноты, писчая бумага; бумага для рисования; написание дел; мелки, доски, плакаты; владельцы паспортов; держатели чековых книжек; резинки для офисов; фотографий;n трафареты; стирание продуктов, ластик, стирание жидкостей; электрические открыватели

писем; ноты; протирочные доски; украшения и украшения из бумаги и / или картона; бумажные салфетки; бумажные салфетки; бумажные пакеты для ланча; картонные сундуки и чемоданы; книжки-раскраски; файлы отчетов; папка для бумаг; карманные тетради; фломастеры; книжные ленты; наборы чернографитных карандашей; наборы цветных карандашей; линейки; коврики для письма; автограф книги; зажимы для бумаги (канцтовары); степлеры [офисные машины]; резак (канцтовары); предупреждающие знаки; измельчители бумаги для офисного использования; CD-шредеры для дома или офиса; машины и аппараты для нанесения пластиковых покрытий; электронагревательный защитный кожух для монтажа документов и фотографий; держатели карт и футляры; украшения из бумаги для ланч-боксов или продуктов питания; альбомы; мешки (конверты, пакеты) из бумаги или пластика для упаковки; скоросшиватели; коробки из картона или бумаги; карты; держатели и футляры для штампов и печатей; комиксы; компасы для рисования; бумажные ленты и карточки для записи компьютерных программ; копировальная бумага (канцтовары); корректирующие жидкости (офисные реквизиты); файлы документов; конюшни (офисные реквизиты); флаги (из бумаги); папки (канцтовары); папки для бумаг; клейкая лента (канцтовары); носовые платки из бумаги; Индекс карты; красящие ленты; куртки для бумаг; этикетки, не текстильные; карты; музыкальные поздравительные открытки; информационные бюллетени; прокладки (канцтовар); коробки для краски для использования в школах; ; брошюры; измельчители бумаги (для использования в офисе); держатели для карандашей; почтовые марки; наклейки; столовые салфетки из

бумаги; чертежные кнопки; билеты; ленты для пишущей машинки; пишущие машинки (электрические или неэлектрические); обертки (канцтовары); пишущие кисти; писать мелом; написание планшетов; обложки (канцтовары); крышки из бумаги для цветочных горшков; резак для бумаги (офисные принадлежности); нагрудники бумаги; пакеты для приготовления в микроволновой печи; бумажные кофейные фильтры; буклеты; дизайны вышивки (узоры); ножи для бумаги (офисные реквизиты); скатерти из бумаги; столовое белье из бумаги; вывески из бумаги или картона; метки для учетных карточек; бумажные партии; наклейки для портативного телефона; картины (картины), обрамленные или без рамки; бумажные полотенца; туалетная бумага; документ-ламинаторы для офиса; шляпные коробки из картона; приборы для ручной маркировки; маркировочные ручки; лотки для краски; кисти для рисования; кисти художников; ластик для написания досок; Сюаньская бумага для рисования и каллиграфии; механические карандаши; васи; трафареты для декорирования еды и напитков; бейджи (офисные принадлежности), ленты со штрих-кодом; блеск для канцелярских целей; отметки о выдаче багажа в бумажном виде; бумажные салфетки для уборки.

18 - кожа и имитация кожи, изделия из них, не относящиеся к другим классам; шкуры животных; дорожные сумки, чемоданы; зонты от дождя и солнца, трости; хлысты, кнуты, конская сбруя и шорные изделия; сумки, кошельки и бумажники, сумки, чемоданы, мешки; чемоданы плоские для документов; рюкзаки; сумки для одежды; сумки хозяйственные; подпруги кожаные; портупей кожаные; пояса; трости; бумажники для визитных карточек; ошейники для животных или домашних животных; футляры для

ключей; шнуры, сделанные из кожи или имитации кожи; несесеры для туалетных принадлежностей; намордники; сумки школьные; ремни; ручки для чемоданов; чемоданы плоские; сумки для дорожных наборов; сумки дорожные; чехлы для дождевых зонтов; ручки для зонтов; трости складные, преобразуемые в сиденья; ремни для чемоданов; сумки пляжные; изделия для документов кожаные; коробки и футляры из кожи или кожкартона; сумки женские; ремешки кожаные; альпенштоки; папки для нот; сетки хозяйственные; рюкзаки; сумки школьные; сумки из кожи или имитации кожи для слесарных инструментов (пустые); чемоданы; ягдташи; мешки кожаные, конверты, обертки, сумки для упаковки; обивка мебельная из кожи или имитации кожи; каркасы для женских сумок; сумки для ношения детей; сумки хозяйственные на колесах; ключевые случаи; сумки для спорта; одежда для животных; стропы и сумки для ношения детей; чехлы для животных; поводки, поводки и ремни для домашних животных и животных; карманные рамки; футляры для визиток; рандселс (японские школьные ранцы); бразды правления детьми, чемоданы с электроприводом, багажные бирки; ткань, обработанная под кожу.

25 - одежды, обуви, головных уборов; фартуки; костюмы пляжные; одежда купальная, костюмы купальные; спортивная одежда; плащи непромокаемые; перчатки; митенки; пояса; одежда для детей, мужчин и женщин; одежда для младенцев; пеленки; нагрудники детские, за исключением бумажных; белье нижнее; ночное белье и пижамы; купальные халаты; подтяжки; шляпы, кепки, козырьки для головных уборов, береты; шапочки купальные и чепчики для душа; муфты, наушники; шейные аксессуары, галстуки, шарфы, банты, галстуки-

бабочки; носки и чулки, колготки; подвязки, подтяжки для носок, чулок и колготок; обувь, спортивная обувь, туфли комнатные, обувь пляжная; костюмы маскарадные; нарукавники; платки; банданы (платки); обувь купальная; тапочки для ванны; лыжные ботинки; сапоги; подтяжки; бюстгалтеры; бриджи; корсажи; манто; манжеты; накидки меховые; повязки для головы (головные уборы); уборы головные; куртки; одежда из джерси; манишки; одежда трикотажная; одежда верхняя; пальто; кальсоны; парки; пуловеры; сандалии; платки шейные; шали; рубашки; предметы нижнего белья; блузы; гетры; ботинки спортивные; изделия спортивные трикотажные; костюмы; костюмы купальные; майки с короткими рукавами; брюки; нижняя одежда; одежда форменная; жилеты; лёгкие водолазные костюмы для катания на водных лыжах; манжеты; дамское бельё; гимнастическая обувь; корсажи; одежда для гимнастов; шарфы; одежда для велосипедистов; маски для сна; одежда, содержащая вещества для похудения; вышитая одежда; каблук протекторы для обуви.

28 - игры, игрушки и игрушки; аппарат для видеоигр; куклы; плюшевые игрушки; плюшевые мишки; игрушечные фигурки и игровые наборы; гимнастические и спортивные товары; игра в шары, резиновые мячи и воздушные шары; праздничные украшения и украшения; украшения и украшения для новогодних елок; вечеринки; игрушечные транспортные средства; электромобили (игрушки); доски для серфинга; сноуборды; роликовые лезвия; коньки; скейтборды; защитные прокладки или защитные приспособления для спорта и игр; пневматические пистолеты (игрушки); игры в нарды; мячи для игр; колокольчики для

елки; бильярдные шары; бильярдные столы; строительные блоки (игрушки); настольные игры; взрывные конфеты (рождественские крекеры); конькобежные ботинки с прикрепленными коньками; боулинг машины и оборудование; строительные игры; подсвечники для новогодних елок; ; шахматные доски шашки (игры); шахматные игры; шахматные доски; Елки из синтетических материалов; Подставки для елок; колдовский аппарат; казаки (игрушечный фейерверк); чашки для игры в кости; дартс; игральная кость; кровати для кукол; кукольная одежда; кукольные домики; комнаты кукол; домино; draughtboards; шашки (игры); гантели; налокотники (спортивные товары); тренажеры (экспандеры); оборудование для езды по ярмарке; бутылочки для кормления кукол; рыболовные крючки; рыболовные снасти; ласты для плавания; поплавки для рыбалки; летающие диски (игрушки); автоматические игры; биты для игр; аппарат для игр; игровые автоматы; портативные игры с жидкокристаллическими дисплеями; игровые автоматы для аркадных игр; сумки для гольфа; гольфклубы; перчатки для гольфа; перчатки для игр и спорта; практические анекдоты (новинки); катушки для воздушных змеев; воздушные змеи; наколенники (спортивные товары); маджонг; шарики для игр; марионетки; театральные маски; игрушечные маски; мобильные телефоны (игрушки); масштабные модели автомобилей; новинки для вечеринок, танцев; защитные прокладки (детали спортивных костюмов); салонные игры; колпачки для перкуссии (игрушки); игрушечные пистолеты; игра в шары; куклы; ракетки; гремит (игрушки); ринговые игры; качающиеся лошади; роликовые коньки; виндсерфинг; лыжи; сани (спортивные товары); слайды (игрушки); мыльные пузыри (игрушки);

волчок (игрушки); трамплины (спортивные товары); велотренажеры стационарные; бассейны (игровые статьи); плавание в бассейне; ласты для плавания; плавательные кикборды; перепончатые перчатки для плавания; надувные игры для бассейнов; колебания; столы для настольного тенниса; игрушки для домашних животных; водные лыжи; игровые принадлежности для плавания, водных игр, спорта и развлечений; пляжные мячи; игровые автоматы, автоматические и монетные; сумки, специально предназначенные для лыж и досок для серфинга; карта бинго; сети бабочек; игральные карты; конфетти; роликовые коньки на роликах; пазлы; калейдоскопы; мачты для парусных досок; посадочные сетки для рыболовов; радиоуправляемые игрушечные машины; колеса рулетки; снежные шары; снегоступы; Японские игральные карты; плавательные куртки; плавательные пояса; плавают для купания и плавания; плавучие устройства для плавания; водные крылья; бумажные колпаки; бодибилдинг аппарат; фишки для азартных игр; скретч-карты для игры в лотерею; наборы масштабных моделей (игрушки); rашinkos; игровые автоматы (игровые автоматы); игрушечные роботы; дроны (игрушки); защитные пленки, приспособленные для экранов для портативных игр; джойстики для видеоигр; торговые карты для игр; играть в палатки; игровые приставки; портативные консоли для видеоигр.

29 - мясо, рыба, птица и дичь; мясные экстракты; овощи и фрукты консервированные, сушеные и подвергнутые тепловой обработке; желе, варенье, фруктовое пюре ; яйца, молоко; сыр; масла; йогурт и другие молочные продукты; масла и жиры пищевые; бульоны; концентраты бульонные; отвары; концентраты отваров; масло сливоч-

ное; икра; сыры, молочные продукты; рыбные продукты; еда, приготовленная из рыбы; фрукты глазированные; фрукты замороженные; чипсы фруктовые; маргарин; мармелад; желе мясное; консервы мясные; молочные напитки; грибы консервированные; орехи обработанные; паштеты из печени; пасты (печеночные); масло арахисовое; арахис обработанный; горох консервированный; цедра фруктовая; чипсы картофельные; хрустящий картофель; оладьи картофельные; салаты; капуста квашеная; сосиски; кунжутное масло; составы для приготовления супов; супы; творог соевый; салаты овощные; супы овощные; сливки взбитые; йогурт; суп быстрого приготовления; мгновенное рагу; картофельное пюре быстрого приготовления; суп мисо быстрого приготовления; предвадительно приготовленные блюда из карри; предвадительно приготовленное рагу карри; закуски; морские водоросли (съедобные); обработанные и консервированные мясо, рыба, птица и дичь; сало; составы для приготовления бульонов; масло шоколадное; колбасные изделия; крокеты; фрукты глазированные; консервы рыбные; желе фруктовое; фруктовые салаты; консервированные фрукты; кукурузное масло; оливковое масло для еды; изюм; паста томатная; консервы овощные; морепродукты (неживые); обработанные и консервированные морепродукты; консервы из морепродуктов; пищевые продукты, приготовленные из морепродуктов; альбом для кулинарных целей, альгинаты для кулинарных целей, консервированные бобы, молочный коктейль, молочные напитки, с преобладанием молоко, ферментированные растительные продукты (кимчи), кунжутное масло, тахини(паста из семян кунжута поджаренный 1ауег(водоросль); сыворотка; алоэ вера приготовленная для

потребления человеком; обработанная рыба нерестится; гнезда съедобных птиц, напитки из молочнокислых бактерий, миндальное молоко (напиток), напитки на основе арахисового молока, кишка для приготовления колбас; якиторы; юба (тофу шукура); таджин (приготовленное мясное, рыбное или овощное блюда).

30 - кофе, чай, какао и искусственный кофе; рис, макароны и лапша; тапиока и саго; мука и препараты из злаков; хлеб, выпечка и кондитерские изделия, шоколад; мороженое, шербет и другие съедобные льды; сахар, мед, патока; дрожжи, разрыхлитель; соль, приправы, специи, консервированные травы; уксус, соусы и другие приправы; лед (замерзшая вода); печенье; торт порошок; съедобные украшения для тортов; ароматизаторы для тортов; рисовые лепешки; сладости и конфеты; шоколад; шоколадные напитки с молоком; напитки на шоколадной основе; спреды на шоколадной основе; кондитерские изделия для украшения новогодних елок; какао-напитки с молоком; какао-продукты; напитки на основе какао; кофейные напитки; кофейные ароматизаторы; смеси и препараты для использования в качестве заменителей кофе; напитки на основе кофе; печенье; попкорн; кукурузные хлопья; мороженое; карри [специя]; заварной крем; зерновые хлопья; ароматизаторы, кроме эфирных масел; кондитерские мороженое; мармелад (кондитерский); имбирный пряник; сироп; инфузии, не медицинские; кетчуп; лакрицы; пастилки (кондитерские изделия); мясные пироги; мясные тендеры для бытовых целей; блины; пастилки (кондитерские изделия); кондитерские изделия; паштет (выпечка); перец; пицца; пудинги; ravioli; маточное молочко для потребления человеком; сахар; паста васаби; соевый соус; паста, лапша и верми-

шель; удон (лапша в японском стиле); суши; ваниль; вафель; замороженный йогурт (кондитерские изделия из льда); крендельки; легкие закуски на основе пшеницы; закусочные смеси, состоящие из крекеров, кренделек или попкорна миндальные кондитерские изделия; ароматические препараты для еды; связующие вещества для мороженого (съедобные льды); булочки; булочек; торты; карамель [конфеты]; жевательная резинка, не для медицинских целей; кукурузная мука; крекеры; съедобные льды; светлая патока; лед натуральный или искусственный; макароны; марципан; майонез; овсяная каша; перец (приправы); пироги; смаковать; сухари; поваренная соль; бутерброды; томатный соус; приправы; шербец (льды); спагетти; конфеты (конфеты); пироги; пшеничная мука; заправки для салатов; мясные подливы; соус для пасты; готовые блюда на основе лапши; зерновые запуски; рисовые закуски; кукурузные хлопья; кукурузная мука; кукурузная еда; овсяные хлопья; глюкоза для кулинарных целей; батончик с высоким содержанием белка; мука; десертные муссы (кондитерские изделия); овсяная пицца; паста из соевых бобов (приправа); напитки на основе чая; садовые травы; консервированные (приправы); глютеносодержащие добавки для кулинарных целей; фруктовые соусы; обработанные семена для использования в качестве приправы; рамэн (японское блюдо на основе лапши); сырные закуски; сенбеи (рисовые крекеры); мяты для освежения дыхания.

35 - оптовая и розничная торговля, а также услуги по почте, связанные с продажей праздничных сувениров и праздничных украшений и украшений, мыла, парфюмерии, эфирных масел, косметики, лосьонов для волос, средств по уходу за волосами, туалетных принадлежностей, средств для

чистки зубов, средств личной гигиены; оптовая торговля, розничная торговля и услуги по почте, связанные с продажей чистящих, полирующих и абразивных препаратов, веществ для стирки, маникюрных инструментов, средств по уходу за ногтями, лака для ногтей, лака для ногтей, накладных ногтей; оптовая и розничная продажа и услуги по почте, связанные с продажей диетических веществ, продуктов питания для младенцев, гигиенических препаратов, свечей, фитилей, разливов для освещения, смазок, масел для красок; оптовая и розничная продажа и услуги по почте, связанные с продажей столовых приборов, посуды, маникюрных наборов, бритвенных инструментов, бритв, машин и станков для кухни или домашнего использования, ручных инструментов; оптовая и розничная продажа и услуги по почте, связанные с продажей фильмов, фотоаппаратов, фотодисков, видеомagneитофонов, аудио- и видеопроизведений, аудио- и видеокассет, записей и дисков, инструментов и аппаратуры для записи, передачи и / или воспроизведения звуков, и / или изображения, телевизоры, кассетные магнитофоны и / или записывающие устройства, видеокассетные и / или проигрыватели дисков и / или записывающие устройства, радиоприемники; оптовая и розничная продажа и услуги по почте, связанные с продажей телефонов, беспроводных телефонов, мобильных телефонов, чехлов для мобильных телефонов, украшения и ремешки для телефонов, индикаторы звонков, счетные машины, калькуляторы; оптовая и розничная торговля, а также услуги по почте, связанные с продажей электронных и компьютерных игр, кинематографических фильмов, светильников, вентиляторов, кухонных принадлежностей, форм для выпечки тортов и кондитерских изде-

лий, тостеров, духовок, кухонных принадлежностей, посуды и контейнеров для подачи или хранения продуктов питания и / или напитки; оптовая и розничная торговля, а также услуги по почте, связанные с продажей палочек, режущих инструментов, фарфора, фарфоровой посуды, хрусталя, эмалированной посуды, столового серебра, стеклянной посуды, терракотовой посуды, керамики, керамики; оптовая и розничная торговля, а также услуги по почте, связанные с продажей фенов, ламп, абажуров и их частей; оптовая и розничная торговля, а также услуги по почте, связанные с продажей детских колясок, воздушных шаров, велосипедных рожков, часов и часов, а также аксессуаров и деталей к ним; оптовая и розничная торговля и услуги по почте, связанные с продажей ювелирных изделий и бижутерии, украшений (ювелирных изделий), слитков драгоценных металлов, коробок из драгоценных металлов; оптовая и розничная продажа и услуги по почте, связанные с продажей запонок из драгоценных металлов, зажимов для галстуков из драгоценных металлов, шпилек из драгоценных металлов; Оптовая и розничная продажа и услуги по почте, связанные с продажей произведений искусства из драгоценных металлов, декоративных булавок из драгоценных металлов, обувных украшений из драгоценных металлов, статуй из драгоценных металлов, статуэток из драгоценных металлов; оптовая и розничная торговля и услуги по почте, связанные с продажей музыкальных шкатулок, музыкальных инструментов, картин, фотографий, канцелярских товаров; оптовая и розничная продажа и услуги по почте, связанные с продажей мусорных пакетов из бумаги, салфеток из бумаги для снятия макияжа, крышек для горшков из бумаги, бумажных лент, бумажных

фильтров для кофе; оптовая и розничная продажа и услуги по почте, связанные с продажей бумажных полотенец для лица, детских бумажных штанов из бумаги, нагрудников бумаги, книжных маркеров из бумаги; оптовая и розничная торговля и услуги по почте, связанные с продажей туалетной бумаги, столовых салфеток из бумаги, носовых платков из бумаги, коробок из картона или бумаги, скатерти из бумаги и столового белья из бумаги; оптовая и розничная торговля и услуги по почте, связанные с продажей художественных красок и материалов, кистей, пишущих инструментов; оптовая и розничная торговля и услуги по почте, связанные с продажей печатной продукции, книг, газет, журналов и периодических изданий, поздравительных и рождественских открыток; оптовая и розничная торговля и услуги по почте, связанные с продажей игральных карт, упаковки и упаковочных материалов; оптовая и розничная торговля, а также услуги по почте, связанные с продажей рам для картин и стендов, клеев для канцелярских или бытовых целей; оптовая и розничная продажа и услуги по почте, связанные с продажей отделки из кожи или искусственной кожи для мебели, кожаных коробок или искусственной кожи, ключевых чехлов из кожи или искусственной кожи; оптовая и розничная торговля, а также услуги по почте, связанные с продажей кожзаменителя или имитацией кожи, ремней для животных из кожи или имитации кожи, кожаных ремешков или имитации кожи, ремешков из кожи или имитации кожи и мебельных покрытий из кожи или имитация кожи; оптовая и розничная торговля, а также услуги по почте, связанные с продажей сумок и багажа, кошельков и кошельков, зонтов, тростей; оптовая и розничная торговля, а также услуги по почте,

связанные с продажей мебели, зеркал, вешалок и колышков, коробок и контейнеров, именных табличек, мелкой бытовой арматуры, бытовых или кухонных принадлежностей и контейнеров, расчесок, губок, щеток, предметов для уборки; оптовая и розничная торговля, а также услуги по почте, связанные с продажей очков, оправ для очков и солнцезащитных очков, а также чехлов и аксессуаров для них, текстиля и текстильных изделий, постельных принадлежностей и столового белья и чехлов, салфеток, столовых ковриков, мебели, галантереи, носовых платков; оптовая и розничная торговля, а также услуги по почте, связанные с продажей предметов одежды, обуви и головных уборов, пуговиц, значков, лент и тесьмы, кружева и вышивки, заколок и украшений для волос, брекетов, украшений для обуви, украшений для шляп, застежек-молний и молний, ковры, коврики и коврики; оптовая и розничная торговля, а также услуги по почте, связанные с продажей игрушек, игр и игрушек, кукол, статуэток, спортивных товаров, елочных игрушек; оптовая и розничная торговля, а также услуги по почте, связанные с продажей продуктов питания и напитков, кондитерских изделий, цветов, спичек, сигар, сигарет и изделий для курящих; реклама; организация выставок и ярмарок в коммерческих или рекламных целях; публикация рекламных текстов; стимулирование сбыта (для других); рекламные агентства; управление бизнесом исполнителей; импорто-экспортные агентства; сбор информации в компьютерные базы данных; прямая почтовая реклама; управление бизнесом отелей; маркетинговые исследования; наружная реклама; подбор персонала; рекламные агентства; радиореклама; телевизионная реклама; интернет реклама в компьютерной сети; за-

купочные услуги для других (закупка товаров и услуг для других предприятий); аренда рекламного времени на средствах связи; аренда офисной техники и оборудования; аренда торговых автоматов; реклама по почте; коммерческое управление лицензирования товаров и услуг других лиц; коммерческая информация и консультации для потребителей (магазин потребительских консультаций); демонстрация товара; маркетинг; презентация товаров на средствах связи, для розничных целей; производство рекламных фильмов; связи с общественностью; гласность; прокат рекламных материалов; аренда рекламных площадей; аренда копировальных машин; аренда офисных машин и оборудования; стимулирование сбыта для других; оформление витрин магазинов; продвижение товаров и услуг других лиц путем выпуска торговых марок; услуги телефонного маркетинга (телемаркетинга); администрирование программ для часто летающих пассажиров; финансовый аудит; услуги по связям со СМИ; услуги ко поративной связи; аренда оргтехники в совместных объектах.

41 - развлечения; увеселения; парки аттракционов, тематические парки; услуги игровых залов; услуги образовательно-воспитательные; организация, постановка и презентация спектаклей, концертов, театрализованных представлений, театральных выступлений, выставок, спортивных состязаний, спортивных и культурных мероприятий; мюзик-холлы; кинотеатры; услуги кино; кабаре; киностудии; дискотеки; услуги клубов; издание книг, текстов, журналов, газет и периодических изданий; услуги библиотек; организация развлечений, выставок, концертов, спектаклей, представлений, спортивных, игровых и культурных мероприятий и досуга; клубы здоро-

вья; организация развлечений на базах отдыха; предоставление информации, относящейся к образованию, развлечениям, увеселениям, досугу, спорту и культуре; развлекательные телевизионные передачи и развлекательные радиопередачи; монтирование теле- и радиопрограмм; производство кинофильмов и видеофильмов; прокат кинофильмов, кинокартин, видеофильмов, лазерных дисков, видеодисков и цифровых видеодисков; прокат аудио- и звукозаписей; прокат театральных декораций и декораций для шоу-программ; воспитание в дошкольных учреждениях; клубы и комнаты отдыха, оборудованные аудио- и видео аппаратурой с караоке; игровые комнаты и салоны; организация курсов красоты; цирки; обучение заочное; развлечение гостей; организация выставок с культурно просветительной целью; игры азартные; обучение гимнастике; услуги музеев (презентация, выставки); организация лотерей; услуги оркестров; составление программ встреч (развлечение); услуги по написанию сценариев; представления театральные; сады зоологические; публикации с помощью настольных электронных издательских систем; обеспечение интерактивное игрой (через компьютерную сет); перевод с языка жестов; ориентирование профессиональное (советы по вопросам образования или обучения); микрофильмирование; сочинение музыки; клубы-кафе ночные; фотографирование; производство видеофильмов; предоставление оборудования для караоке; обеспечение интерактивными электронными публикациями (не загружаемыми); публикация интерактивная книг и периодики; видеосъемка; кегельбаны; стадион или крытая спортивная арена для бейсбола (игры); предоставление фитнес-услуг на стадионе для бейсбола; обеспечение

крытых бейсбольных полей; развлечения в виде бейсбола (игры); интерактивный показ фильмов; развлекательные услуги, а именно предоставление интерактивных электронных игр через компьютерные сети; обеспечение временного использования не скачиваемых интерактивных игр; услуги оздоровительных клубов (обучение в области здравоохранения и фитнеса); производство фильмов, кроме рекламных фильмов; презентации кино; образовательная информация; развлекательная информация; игровые услуги, предоставляемые он-лайн от компьютерной сети; прокат игрового оборудования и аппаратуры; предоставление гольф-услуг; предоставление онлайн-электронных публикаций, недоступных для загрузки; публикация текстов, за исключением текстов гласности; предоставление объектов отдыха; информация о отдыхе; аренда аудио- и видеооборудования; аренда видеокамер; аренда кинофильмов; аренда осветительной аппаратуры для театральных установок или телевизионных студий; аренда кинофильмов; аренда кинопроекторов и аксессуаров; аренда радио и телевидения; аренда выставочного декора; аренда спортивного инвентаря, кроме автомобилей; аренда спортивных площадок; аренда объектов стадиона; аренда сценарных сцен; аренда видеокамер; аренда видеомagneтофонов; аренда видеокассет; аренда игрушек; подготовка животных; практическая подготовка [демонстрация]; перевод; организация и проведение семинаров [обучение]; развлекательные услуги, а именно предоставление аудио- и видеоматериалов, изображений, телевизионных программ и кинофильмов через сетевую компьютерную сеть; предоставление изображений, звука и видео через онлайн-сети; предоставление информации о вы-

мышленных персонажах; предоставление онлайн-музыки, не загружаемой; предоставление онлайн-музыки, не загружаемой; предоставление онлайн-видеороликов, недоступных для загрузки; предоставление фильмов, не загружаемых, через услуги передачи видео по запросу; предоставляя телевизионные программы, недоступные для загрузки, через услуги передачи видео по запросу, кинопрокат; образовательные услуги, предоставляемые помощниками по особым потребностям; образовательный экзамен для пользователей, чтобы получить право на пилотные дроны; звукорежиссерское обслуживание мероприятий; услуги светотехники для проведения мероприятий; режиссура, кроме рекламных фильмов.

42 - научно-технические услуги и исследования и разработки, связанные с ним; промышленные аналитические и исследовательские услуги; проектирование и разработка компьютерной техники и программного обеспечения; консультации по вопросам контроля и архитектуры; консультации по архитектуре; компьютерное программирование; обслуживание программного обеспечения; строительная разработка; консультации по охране окружающей среды; промышленный дизайн; дизайн интерьера; услуги по дизайну упаковки; проектирование одежды; проектирование графики; прогноз погоды; лизинг приложений программного обеспечения; городское планирование; дублирование компьютерных программ; разработка компьютерного программного обеспечения; установка компьютерного программного обеспечения; консультирование в области компьютерной техники; преобразование данных или документов с физических на электронные носители; создание и поддержка веб-сайтов для

других; преобразование данных компьютерных программ и данных (не физическое преобразование); хостинг компьютерных сайтов (веб-сайты); облачные вычисления; компьютерный прокат, консультирование по компьютерному программному обеспечению; анализ компьютерной системы; проектирование компьютерной системы; консультирование по компьютерным технологиям; оцифровка документов (сканирование); информационные технологии (ИТ) консалтинговые услуги; резервное копирование данных за пределами площадки; предоставление информации о компьютерных технологиях и программировании через веб-сайт; программное обеспечение как услуга (SAAS); консультации по дизайну веб-сайтов; дизайн интерьера; компьютерные и технологические услуги для организации безопасности компьютерных данных и личной и финансовой информации, а также для обнаружения несанкционированного доступа к данным и информации, разработка компьютерных платформ; дизайн визиток; графический дизайн рекламных материалов.

43 - услуги для обеспечения еды и питья обеспечение временного проживания; рестораны, кафе, кафе, бары, кафе, столовые, услуги общественного питания; рестораны самообслуживания; закусочная; коктейльные залы; декорирование продуктов питания; украшение тортов; информация и советы относительно приготовления блюд; услуги личного шеф-повара; предоставление и резервирование мест временного проживания и проживания, гостиниц, мотелей, пансионатов и предоставление информации, связанной с ними; услуги, связанные с бронированием номеров в гостинице туристическими агентами или брокерами; услуги лагеря для отдыха; предоставление помещений для вы-

ставок; рестораны, кафе, кафетерии, бары, залы питания, столовые и залы, оснащенные аудиовизуальным аппаратом с поющими устройствами; услуги по уходу за детьми; день-питомники; туристические дома; услуги бара; организация еды и напитков для свадебных приемов; организация свадебных приемов; аренда электрических тостеров, микроволновых печей, конфорок, приборов и посуды для приготовления еды и напитков; интернат для животных; предоставление кемпинга; прокат стульев, столов, столового белья, посуды; аренда варочного аппарата; аренда диспенсеров питьевой воды; аренда конференц-залов; аренда временного жилья; прокат палаток; аренда транспортабельных зданий.

(111) N 2020 0581

(151) 31.05.2020

(210) 2019 00006

(220) 03.01.2019

(181) 03.01.2029

**(730) Marriott Worldwide Corporation,
10400 Fernwood Road, Bethesda, MD
20817, USA (US)**

(540)

CLUB CONNOISSEUR

(526) Əmtəə nişanında "CLUB" söz işarəsi hüquqi mühafizə obyektidir.

(511) 35 - qonaqlar üçün xüsusi xidmətlər, iştirakçılar üçün rahatlıq və mükafatlar verilən müştərilərin loyallıq proqramlarının idarə edilməsi; kommersiya, reklam və/və ya stimullaşdırıcı məqsədlər üçün istehlakçı loyallığı xidmətləri və klub müştərilərinə xidmət göstərilməsi; mükafatlandırma

proqramlarının idarə edilməsi vasitəsilə üçüncü şəxslər üçün mehmanxanaların və restoranların xidmətlərinin irəli çəkilməsi; 35-ci sinfə daxil edilmiş bütün xidmətlər.

(526) В товарном знаке словесное обозначение "CLUB" не является объектом правовой охраны

(511) 35 - управление программами лояльности клиентов, которые предоставляют специальные услуги для гостей, удобства и вознаграждения для участников; услуги потребительской лояльности и обслуживание клубных клиентов для коммерческих, рекламных и/или стимулирующих целей; продвижение услуг отелей и ресторанов для третьих лиц посредством управления программами вознаграждения; все услуги, включенные в 35-ый класс.

(111) N 2020 0582

(151) 31.05.2020

(210) 2018 01336

(220) 29.11.2018

(181) 29.11.2028

(730) British American Tobacco (Brands) Inc., 251 Little Falls Drive, Suite 100, Wilmington, DE 19808-1674, United States of America (US)

(540)

QUICK. QUICK. SLOW

(526) Əmtəə nişanında "QUICK. QUICK. SLOW" söz işarələri bütövlüklə qorunur.

(511) 34 - siqaretlər, papiroslar; tütün, emal olunmamış və ya emal olunmuş; siqaretlərin eşilməsi üçün tütün; borucuq tütün; tütün məmulatları; tütün əvəzediciləri (qeyri-tibbi məqsədlər üçün); siqarlar; siqarillalar; siqaretlər üçün alışqanlar; siqarlar üçün alışqanlar;

kibrit; çəkmək üçün ləvazimatlar; siqaret, papiros kağızı; siqaret gilizləri; siqaret üçün filtrlər; siqaretlərin eşilməsi üçün cib qurğuları; tütünü kağız gilizlərə doldurmaq üçün əl ilə işlədilən maşınlar; elektron siqaretlər; elektron siqaretlər üçün mayelər; isitmə üçün nəzərdə tutulan tütün məmulatları.

(526) В товарном знаке словесные обозначения "QUICK. QUICK. SLOW" охраняются в целом.

(511) 34 - сигареты, папиросы; табак, необработанный или обработанный; табак для скручивания сигарет; табак трубочный; табачные изделия; заменители табака (не для медицинских целей); сигары; сигариллы; зажигалки для закуривания; зажигалки для сигар; спички; курительные принадлежности; бумага сигаретная, папиросная; гильзы сигаретные; фильтры для сигарет; устройства карманные для скручивания сигарет, папирос; ручные машинки для набивания табака в бумажные гильзы; сигареты электронные; растворы жидкие для электронных сигарет; табачные изделия для потребления посредством их нагревания.

(111) N 2020 0583

(151) 31.05.2020

(210) 2019 00163

(220) 29.01.2019

(181) 29.01.2029

(730) British American Tobacco (Brands) Limited, Globe House, 4 Temple Place, London, WC2R 2PG, United Kingdom (GB)

(540)

INTENS+

(526) Əmtəə nişanında “+” işarəsi hüquqi mühafizə obyektidir.

(511) 11 - isidici cihazlar; aerosol istehsalı üçün isidici cihazlar; mayelərin qızdırılması üçün cihazlar; buxar yaratmaq üçün cihazlar.

34 - siqaretlər, papiroslar; tütün, emal olunmamış və ya emal olunmuş; tütün məmulatları; tütün əvəzediciləri (qeyri-tibbi məqsədlər üçün); siqarlar, siqarillalar; yandırma üçün alışqanlar; kibrit; çəkmək üçün ləvazimatlar; siqaret, papiros kağızı, siqaret gilizləri, siqaret üçün filtrlər; siqaretlərin eşilməsi üçün cib qurğuları; tütünü kağız gilizlərə doldurmaq üçün əl ilə işlədilən maşınlar; elektron siqaretlər; elektron siqaretbr üçün maye məhlullar; qızdırmaq üçün nəzərdə tutulan tütün məmulatları; nəfəsalma məqsədilə tütünün və tütün əvəzedicilərinin isidilməsi üçün nəzərdə tutulan qurğular və onların hissələri.

(526) В товарном знаке обозначение “+” не является объектом правовой охраны.

(511) 11 - отопительные приборы; нагревающие приборы для производства аэрозоля; приборы для нагрева жидкостей; приборы для генерирования пара.

34 - сигареты, папиросы; табак, необработанный или обработанный; табачные изделия; заменители табака (не для медицинских целей); сигары, сигариллы; зажигалки для закуривания; спички; курительные принадлежности; бумага сигаретная, папиросная, сигаретные гильзы, фильтры для сигарет; карманные устройства для закручивания сигарет; ручные машинки для набивания табака в бумажные гильзы; сигареты электронные; жидкости для электронных сигарет; табачные изделия предназначенные для нагрева; устройства, предназначенные для нагрева табака и его замени-

телей в целях вдыхания, а также их части.

(111) N 2020 0584

(151) 31.05.2020

(210) 2018 01124

(220) 29.10.2018

(181) 29.10.2028

(730) Obsidian Entertainment, Inc., 2710 Gateway Oaks Drive, Suite 150N, Sacramento CA 95833-3505, United States of America (US)

(540)



(511) 09 - kompüter proqramları, məhz, kompüterlərdə və video oyun aparatlarından istifadə üçün oyun proqram təminatı.

41 - kompüter oyunlarına və oyunlar üçün kompüter təkmilləşdirilmələrinə aid olan informasiyanın onlayn verilməsi; əyləncələr, məhz, interaktiv kompüter oyunu ilə təmin etmə.

42 - proqram təminatının işlənilib hazırlanması; əyləncə proqram təminatının işlənilib hazırlanması; əyləncə proqram təminatının testləşdirilməsi məqsədi ilə əyləncə proqram təminatının layihələndirilməsi, işlənilib hazırlanması və həyata keçirilməsi; istehlakçı video oyunları üçün əyləncə proqram təminatının layihələndirilməsi, proqramlaşdırılması və xidmət edilməsi; əyləncə proqram təminatının modernləşdirilməsi; bütün yuxarıda qeyd olunanlara aid olan məlumat-məsləhət xidmətləri.

(511) 09 - компьютерные программы, а именно, игровое программное обеспечение для использования на компью-

терах и видеоигровых проигрывателях.

41 - предоставление информации онлайн, относящейся к компьютерным играм и компьютерным улучшениям для игр; развлечения, а именно, обеспечение интерактивной компьютерной игрой.

42 - разработка программного обеспечения; проектирование развлекательного программного обеспечения; разработка развлекательного программного обеспечения; проектирование, разработка и внедрение развлекательного программного обеспечения с целью тестирования развлекательного программного обеспечения; проектирование, программирование и обслуживание программного обеспечения для потребительских видеоигр; модернизация развлекательного программного обеспечения; информационно-консультационные услуги, относящиеся ко всему вышесказанному.

(111) N 2020 0585

(151) 31.05.2020

(210) 2018 01126

(220) 29.10.2018

(181) 29.10.2028

(730) Obsidian Entertainment, Inc. ,
2710 Gateway Oaks Drive, Suite 150N,
Sacramento CA 95833-3505, United
States of America (US)

(540)

THE OUTER WORLDS

(526) Əmtəə nişanında "THE OUTER WORLDS" söz birləşməsi elementlərinə ayrı-ayrılıqda hüquqi mühafizə verilmədən bütövlüklə qorunur.

(511) 09 - kompüter proqramları, məhz, kompüterlərdə və video oyun apa-

ratlarından istifadə üçün oyun proqram təminatı.

41 - kompüter oyunları, oyunlar və ev əyləncələri sahəsində məlumatı olan veb-saytın verilməsi; kompüter oyunlarına və oyunlar üçün kompüter təkmilləşdirilmələrinə aid olan informasiyanın onlayn rejimində verilməsi; əyləncələr, məhz, onlayn rejimində kompüter oyunu ilə təminatmə.

42 - yüklənməyən oyun proqram təminatı; istifadəçilərə kompüter oyunları əsasında istifadəçilərin hazırladığı videoları yaratmaq, yükləmək və birgə istifadə etmək imkanını verən texnologiya ilə veb-saytın verilməsi.

(526) В товарном знаке словосочетание "THE OUTER WORLDS" охраняется в целом без предоставления правовой охраны отдельным элементам.

(511) 09 - компьютерные программы, а именно, игровое программное обеспечение для использования на компьютерах и видеоигровых проигрывателях.

41 - предоставление веб-сайта, содержащего информацию в области компьютерных игр, игр и домашних развлечений; предоставление информации в режиме онлайн, касающейся компьютерных игр и компьютерных усовершенствований для игр; и развлечения, а именно обеспечение компьютерной игрой в режиме онлайн.

42 - незагружаемое игровое программное обеспечение; предоставление веб-сайта с технологией, позволяющей пользователям создавать, загружать и совместно использовать созданные пользователями видео на основе компьютерных игр.

(111) N 2020 0586

(151) 31.05.2020

(210) 2018 01128

(220) 29.10.2018**(181) 29.10.2028****(730) Obsidian Entertainment, Inc.,
Obsidian Entertainment, Inc., 2710
Gateway Oaks Drive, Suite 150N, Sac-
ramento CA 95833-3505, United States
of America (US) (US)****(540)**

WASTELAND

(511) 09 - kompüter proqramları, məhz, kompüterlərdə və video oyun aparatlarından istifadə üçün oyun proqram təminatı.

41 - kompüter oyunları, oyunlar və ev əyləncələri sahəsində məlumatı olan veb-saytın verilməsi; kompüter oyunlarına və oyunlar üçün kompüter təkmilləşdirilmələrinə aid olan informasiyanın onlayn rejimində verilməsi; və əyləncələr, məhz, onlayn rejimində kompüter oyunu ilə təminatmə.

42 - yüklənməyən oyun proqram təminatı; istifadəçilərə kompüter oyunları əsasında istifadəçilərin üçün hazırladığı videoları yaratmaq, yükləmək və birgə istifadə etmək imkanını verən texnologiya ilə veb-saytın verilməsi.

(511) 09 - компьютерные программы, а именно, игровое программное обеспечение для использования на компьютерах и видеоигровых проигрывателях.

41 - предоставление веб-сайта, содержащего информацию в области компьютерных игр, игр и домашних развлечений; предоставление информации в режиме онлайн, касающейся компьютерных игр и компьютерных усовершенствований для игр; и развлечения, а именно обеспечение компьютерной игрой в режиме онлайн.

42 - незагружаемое игровое программное обеспечение; предоставление веб-сайта с технологией, позволяющей пользователям создавать, загружать и совместно использовать созданные пользователями видео на основе компьютерных игр.

(111) N 2020 0587**(151) 31.05.2020****(210) 2018 01129****(220) 29.10.2018****(181) 29.10.2028****(730) Microsoft Corporation, One Mi-
crosoft Way, Redmond Washington
98052-6399, United States of America
(US)****(540)**

THE BARD'S TALE

(526) Əmtəə nişanında "The bard's tale" söz birləşməsinin elementləri bütövlüklə qorunur.

(511) 09 - kompüter proqramları, məhz, kompüterlərdə və video oyun aparatlarından istifadə üçün oyun proqram təminatı.

41 - kompüter oyunları, oyunlar və ev əyləncələri sahəsində məlumatı olan veb-saytın verilməsi; kompüter oyunlarına və oyunlar üçün kompüter təkmilləşdirilmələrinə aid olan informasiyanın onlayn rejimində verilməsi; və əyləncələr, məhz, onlayn rejimində kompüter oyunu ilə təminatmə.

42 - yüklənməyən oyun proqram təminatı; istifadəçilərə kompüter oyunları əsasında istifadəçilərin hazırladığı videoları yaratmaq, yükləmək və birgə istifadə etmək imkanını verən texnologiya ilə veb-saytın verilməsi.

(526) В товарном знаке элементы словосочетания “The bard's tale” охраняется в целом.

(511) 09 - компьютерные программы, а именно, игровое программное обеспечение для использования на компьютерах и видеоигровых проигрывателях.

41 - предоставление веб-сайта, содержащего информацию в области компьютерных игр, игр и домашних развлечений; предоставление информации в режиме онлайн, касающейся компьютерных игр и компьютерных усовершенствований для игр; и развлечения, а именно обеспечение компьютерной игрой в режиме онлайн.

42 - незагружаемое игровое программное обеспечение; предоставление веб-сайта с технологией, позволяющей пользователям создавать, загружать и совместно использовать созданные пользователями видео на основе компьютерных игр.

(111) N 2020 0588

(151) 31.05.2020

(210) 2019 00534

(220) 27.03.2019

(181) 27.03.2029

(730) Nicoventures Holdings Limited, Globe House, 1 Water Street, London, WC2R 3LA, United Kingdom (GB)

(540)

VUSE & CO

(526) Əmtəə nişanında “& CO” söz hissəsi hüquqi mühafizə obyektidir.

(511) 35 - e-siqaretlərin, elektron siqaretlərin, elektron siqaretlər üçün maye məhlulların, tütünün, tütün əvəzedicilərinin (qeyri-tibbi məqsədlər üçün), çəkmək

üçün ləvazimatların, kibritlərin, şəxsi buxarlandırıcıların və elektron siqaretlərin, eləcə də onlar üçün ətirvericilərin və məhlulların, qızdırmaq üçün nəzərdə tutulan tütün məmulatlarının, nəfəsalməqsədilə tütünün və tütün əvəzedicilərinin isidilməsi üçün nəzərdə tutulan qurğuların və onların hissələrinin, tütünlü snusun, tütünlü snaffın, tütünsüz snusun, tütünsüz snaffın, oral yolla istifadə edilməsi üçün tütünsüz nikotin paketlərinin (qeyri-tibbi məqsədlər üçün) satışı ilə bağlı pərakəndə satış mağazalarının xidmətləri.

(526) В товарном знаке словесная часть “& CO” не является объектом правовой охраны.

(511) 35 - услуги магазинов розничной продажи, связанные с продажей эсигарет, электронных сигарет, жидких растворов для электронных сигарет, табака, заменителей табака (не для медицинских целей), курительных принадлежностей, спичек, персональных испарителей и электронных сигарет, а также ароматизаторов и растворов для них, табачных изделий, предназначенных для их нагрева, устройств и их частей, предназначенных для нагрева табака и его заменителей в целях вдыхания, снюса с табаком, снаффа с табаком, снюса без табака, снаффа без табака, никотиновых пакетиков без табака для орального употребления (не для медицинских целей).

(111) N 2020 0589

(151) 31.05.2020

(210) 2019 00050

(220) 11.01.2019

(181) 11.01.2029

(730) The Coca-Cola Company, One Coca-Cola Plaza, Atlanta, Georgia 30313, United States of America (US)

(540)

COKE'N MUSIC

(526) Əmtəə nişanında "COKE'N MUSIC" söz birləşməsinin elementlərinə ayrı-ayrılıqda hüquqi mühafizə verilmədən bütövlüklə qorunur.

(511) 41 - tərbiyəetmə; təhsil; əyləncələr; idman və mədəni-maarif tədbirlərinin təşkili.

(526) В товарном знаке словосочетание "COKE'N MUSIC" охраняется в целом без предоставления правовой охраны отдельным элементам.

(511) 41 - воспитание; образование; развлечения; организация спортивных и культурнопросветительных мероприятий.

GÖSTƏRİCİLƏR УКАЗАТЕЛИ

ƏMTƏƏ NİŞANLARININ QEYDİYYATI HAQQINDA ŞAHƏDATNAMƏLƏRİN SİSTEMATİK GÖSTƏRİCİSİ СИСТЕМАТИЧЕСКИЙ УКАЗАТЕЛЬ О РЕГИСТРАЦИИ СВИДЕТЕЛЬСТВ НА ТОВАРНЫЕ ЗНАКИ

ƏXBТ	Şahədatnamənin №-si	İddia sənədinin №-si	ƏXBТ	Şahədatnamənin №-si	İddia sənədinin №-si	ƏXBТ	Şahədatnamənin №-si	İddia sənədinin №-si
МКТУ	№ свидетельства	№ заявки	МКТУ	№ свидетельства	№ заявки	МКТУ	№ свидетельства	№ заявки
01	N 2020 0384	2019 01340	25	N 2020 0548	2018 34453	35	N 2020 0509	2019 02185
01	N 2020 0540	2018 34340	25	N 2020 0559	2019 00460	35	N 2020 0511	2018 01285
01	N 2020 0541	2018 34341	25	N 2020 0580	2019 00087	35	N 2020 0512	2018 01287
02	N 2020 0367	2019 01874	26	N 2020 0481	2019 01930	35	N 2020 0514	2019 00189
02	N 2020 0415	2019 00347	27	N 2020 0466	2019 00659	35	N 2020 0520	2018 01362
02	N 2020 0488	2020 00031	27	N 2020 0467	2019 00660	35	N 2020 0521	2018 01363
02	N 2020 0557	2019 00181	28	N 2020 0466	2019 00659	35	N 2020 0524	2018 01251
02	N 2020 0563	2019 00180	28	N 2020 0467	2019 00660	35	N 2020 0526	2018 34464
03	N 2020 0367	2019 01874	28	N 2020 0553	2018 01463	35	N 2020 0540	2018 34340
03	N 2020 0379	2019 01835	28	N 2020 0561	2018 01462	35	N 2020 0541	2018 34341
03	N 2020 0380	2019 01836	28	N 2020 0580	2019 00087	35	N 2020 0547	2018 34452
03	N 2020 0396	2018 34413	29	N 2020 0368	2019 01833	35	N 2020 0548	2018 34453
03	N 2020 0426	2018 34412	29	N 2020 0369	2019 01834	35	N 2020 0551	2019 00443
03	N 2020 0459	2019 00585	29	N 2020 0370	2019 01846	35	N 2020 0572	2019 01485
03	N 2020 0460	2019 02082	29	N 2020 0372	2019 01659	35	N 2020 0573	2019 00426
03	N 2020 0481	2019 01930	29	N 2020 0385	2019 00480	35	N 2020 0574	2019 00427
03	N 2020 0482	2019 01952	29	N 2020 0386	2019 00481	35	N 2020 0575	2019 00432
03	N 2020 0488	2020 00031	29	N 2020 0417	2019 01583	35	N 2020 0576	2019 00433
03	N 2020 0499	2019 00637	29	N 2020 0424	2018 01488	35	N 2020 0580	2019 00087
03	N 2020 0500	2019 01951	29	N 2020 0434	2018 34400	35	N 2020 0581	2019 00006
03	N 2020 0512	2018 01287	29	N 2020 0439	2019 00774	35	N 2020 0588	2019 00534
03	N 2020 0527	2018 34427	29	N 2020 0441	2019 00446	36	N 2020 0495	2019 00365
03	N 2020 0540	2018 34340	29	N 2020 0442	2019 00447	36	N 2020 0564	2018 34431
03	N 2020 0541	2018 34341	29	N 2020 0470	2019 00010	36	N 2020 0573	2019 00426
03	N 2020 0543	2019 00080	29	N 2020 0484	2019 02196	36	N 2020 0574	2019 00427
03	N 2020 0570	2019 00130	29	N 2020 0504	2018 00629	36	N 2020 0575	2019 00432
03	N 2020 0580	2019 00087	29	N 2020 0509	2019 02185	36	N 2020 0576	2019 00433
04	N 2020 0373	2019 01805	29	N 2020 0537	2019 00366	37	N 2020 0513	2019 01668
04	N 2020 0384	2019 01340	29	N 2020 0572	2019 01485	37	N 2020 0520	2018 01362
05	N 2020 0367	2019 01874	29	N 2020 0580	2019 00087	37	N 2020 0521	2018 01363
05	N 2020 0376	2019 01171	30	N 2020 0375	2019 00075	37	N 2020 0551	2019 00443
05	N 2020 0377	2019 01172	30	N 2020 0385	2019 00480	38	N 2020 0414	2019 00067
05	N 2020 0384	2019 01340	30	N 2020 0386	2019 00481	38	N 2020 0524	2018 01251
05	N 2020 0408	2018 34168	30	N 2020 0409	2018 01322	38	N 2020 0526	2018 34464
05	N 2020 0420	2018 01426	30	N 2020 0410	2018 01323	38	N 2020 0549	2018 01383
05	N 2020 0421	2018 01427	30	N 2020 0411	2018 01329	38	N 2020 0554	2018 01360
05	N 2020 0422	2019 00094	30	N 2020 0412	2018 01331	39	N 2020 0374	2018 01008
05	N 2020 0427	2018 34418	30	N 2020 0413	2018 01332	39	N 2020 0375	2019 00075
05	N 2020 0428	2018 34417	30	N 2020 0427	2018 34418	39	N 2020 0379	2019 01835
05	N 2020 0429	2018 01395	30	N 2020 0428	2018 34417	39	N 2020 0380	2019 01836
05	N 2020 0430	2019 00095	30	N 2020 0445	2019 02194	39	N 2020 0389	2019 01324

05	N 2020 0431	2019 00096	30	N 2020 0457	2019 00422	39	N 2020 0390	2019 01325
05	N 2020 0432	2019 00298	30	N 2020 0470	2019 00010	39	N 2020 0415	2019 00347
05	N 2020 0435	2018 01310	30	N 2020 0471	2019 00028	39	N 2020 0451	2019 00361
05	N 2020 0450	2019 00513	30	N 2020 0473	2019 00299	39	N 2020 0471	2019 00028
05	N 2020 0486	2019 02238	30	N 2020 0474	2019 01298	39	N 2020 0474	2019 01298
05	N 2020 0488	2020 00031	30	N 2020 0475	2019 01344	39	N 2020 0475	2019 01344
05	N 2020 0499	2019 00637	30	N 2020 0476	2019 01348	39	N 2020 0476	2019 01348
05	N 2020 0511	2018 01285	30	N 2020 0477	2019 01297	39	N 2020 0477	2019 01297
05	N 2020 0534	2018 34465	30	N 2020 0484	2019 02196	39	N 2020 0504	2018 00629
05	N 2020 0536	2019 00419	30	N 2020 0494	2019 01329	39	N 2020 0511	2018 01285
05	N 2020 0540	2018 34340	30	N 2020 0495	2019 00365	39	N 2020 0512	2018 01287
05	N 2020 0541	2018 34341	30	N 2020 0555	2018 01428	40	N 2020 0461	2019 01950
05	N 2020 0552	2018 01368	30	N 2020 0572	2019 01485	40	N 2020 0500	2019 01951
05	N 2020 0567	2018 34363	30	N 2020 0577	2019 00341	40	N 2020 0540	2018 34340
05	N 2020 0568	2018 34364	30	N 2020 0580	2019 00087	40	N 2020 0541	2018 34341
05	N 2020 0570	2019 00130	31	N 2020 0384	2019 01340	40	N 2020 0551	2019 00443
05	N 2020 0578	2019 00411	31	N 2020 0535	2019 00466	41	N 2020 0379	2019 01835
05	N 2020 0579	2019 00412	32	N 2020 0385	2019 00480	41	N 2020 0380	2019 01836
07	N 2020 0384	2019 01340	32	N 2020 0386	2019 00481	41	N 2020 0381	2019 01633
07	N 2020 0443	2019 01743	32	N 2020 0409	2018 01322	41	N 2020 0418	2020 00171
08	N 2020 0379	2019 01835	32	N 2020 0410	2018 01323	41	N 2020 0425	2018 01127
08	N 2020 0380	2019 01836	32	N 2020 0411	2018 01329	41	N 2020 0436	2018 34444
09	N 2020 0425	2018 01127	32	N 2020 0412	2018 01331	41	N 2020 0438	2018 34451
09	N 2020 0438	2018 34451	32	N 2020 0413	2018 01332	41	N 2020 0452	2019 00804
09	N 2020 0456	2019 00517	32	N 2020 0457	2019 00422	41	N 2020 0454	2019 01089
09	N 2020 0466	2019 00659	32	N 2020 0495	2019 00365	41	N 2020 0463	2019 01913
09	N 2020 0467	2019 00660	33	N 2020 0453	2018 01241	41	N 2020 0464	2019 01914
09	N 2020 0478	2019 01316	33	N 2020 0495	2019 00365	41	N 2020 0481	2019 01930
09	N 2020 0517	2018 01397	33	N 2020 0503	2018 34460	41	N 2020 0496	2019 02019
09	N 2020 0523	2018 34443	33	N 2020 0531	2018 34462	41	N 2020 0497	2019 02020
09	N 2020 0524	2018 01251	33	N 2020 0545	2018 34463	41	N 2020 0498	2019 02021
09	N 2020 0525	2018 01252	33	N 2020 0569	2019 00355	41	N 2020 0524	2018 01251
09	N 2020 0540	2018 34340	34	N 2020 0395	2018 34359	41	N 2020 0526	2018 34464
09	N 2020 0541	2018 34341	34	N 2020 0397	2018 01205	41	N 2020 0571	2018 01197
09	N 2020 0550	2018 34371	34	N 2020 0398	2018 01206	41	N 2020 0573	2019 00426
09	N 2020 0551	2019 00443	34	N 2020 0399	2018 01207	41	N 2020 0574	2019 00427
09	N 2020 0553	2018 01463	34	N 2020 0400	2018 01208	41	N 2020 0575	2019 00432
09	N 2020 0560	2018 01418	34	N 2020 0401	2018 01210	41	N 2020 0576	2019 00433
09	N 2020 0561	2018 01462	34	N 2020 0402	2018 01213	41	N 2020 0580	2019 00087
09	N 2020 0573	2019 00426	34	N 2020 0403	2018 01214	41	N 2020 0584	2018 01124
09	N 2020 0574	2019 00427	34	N 2020 0404	2018 01215	41	N 2020 0585	2018 01126
09	N 2020 0575	2019 00432	34	N 2020 0405	2018 01327	41	N 2020 0586	2018 01128
09	N 2020 0576	2019 00433	34	N 2020 0406	2018 01328	41	N 2020 0587	2018 01129
09	N 2020 0580	2019 00087	34	N 2020 0407	2018 01415	41	N 2020 0589	2019 00050
09	N 2020 0584	2018 01124	34	N 2020 0423	2018 01093	42	N 2020 0425	2018 01127
09	N 2020 0585	2018 01126	34	N 2020 0433	2018 00996	42	N 2020 0438	2018 34451
09	N 2020 0586	2018 01128	34	N 2020 0456	2019 00517	42	N 2020 0454	2019 01089
09	N 2020 0587	2018 01129	34	N 2020 0491	2019 00217	42	N 2020 0524	2018 01251
10	N 2020 0387	2018 01273	34	N 2020 0522	2019 01713	42	N 2020 0526	2018 34464
10	N 2020 0440	2019 02033	34	N 2020 0523	2018 34443	42	N 2020 0541	2018 34341
10	N 2020 0466	2019 00659	34	N 2020 0533	2019 01523	42	N 2020 0550	2018 34371
10	N 2020 0467	2019 00660	34	N 2020 0538	2019 00187	42	N 2020 0573	2019 00426
10	N 2020 0485	2019 02237	34	N 2020 0539	2018 34387	42	N 2020 0574	2019 00427
10	N 2020 0486	2019 02238	34	N 2020 0542	2018 34358	42	N 2020 0575	2019 00432
10	N 2020 0487	2019 02239	34	N 2020 0544	2019 00186	42	N 2020 0576	2019 00433
11	N 2020 0523	2018 34443	34	N 2020 0546	2019 00603	42	N 2020 0580	2019 00087
11	N 2020 0540	2018 34340	34	N 2020 0556	2019 00070	42	N 2020 0584	2018 01124
11	N 2020 0541	2018 34341	34	N 2020 0558	2019 00192	42	N 2020 0585	2018 01126
11	N 2020 0556	2019 00070	34	N 2020 0562	2019 00071	42	N 2020 0586	2018 01128

11	N 2020 0562	2019 00071	34	N 2020 0566	2019 00051	42	N 2020 0587	2018 01129
11	N 2020 0570	2019 00130	34	N 2020 0582	2018 01336	43	N 2020 0379	2019 01835
11	N 2020 0583	2019 00163	34	N 2020 0583	2019 00163	43	N 2020 0380	2019 01836
12	N 2020 0384	2019 01340	35	N 2020 0371	2019 01965	43	N 2020 0382	2019 00468
12	N 2020 0458	2019 00526	35	N 2020 0372	2019 01659	43	N 2020 0385	2019 00480
12	N 2020 0466	2019 00659	35	N 2020 0374	2018 01008	43	N 2020 0386	2019 00481
12	N 2020 0467	2019 00660	35	N 2020 0375	2019 00075	43	N 2020 0388	2018 01049
12	N 2020 0492	2019 00510	35	N 2020 0376	2019 01171	43	N 2020 0446	2019 01971
12	N 2020 0493	2019 00512	35	N 2020 0377	2019 01172	43	N 2020 0447	2019 00711
12	N 2020 0518	2018 01457	35	N 2020 0383	2018 00867	43	N 2020 0451	2019 00361
12	N 2020 0519	2018 01458	35	N 2020 0384	2019 01340	43	N 2020 0462	2019 00505
12	N 2020 0520	2018 01362	35	N 2020 0389	2019 01324	43	N 2020 0468	2019 01292
12	N 2020 0530	2018 01272	35	N 2020 0390	2019 01325	43	N 2020 0469	2019 01397
12	N 2020 0532	2019 00511	35	N 2020 0415	2019 00347	43	N 2020 0472	2019 00210
14	N 2020 0466	2019 00659	35	N 2020 0417	2019 01583	43	N 2020 0479	2019 01618
14	N 2020 0467	2019 00660	35	N 2020 0419	2019 00976	43	N 2020 0489	2019 01289
14	N 2020 0515	2018 00864	35	N 2020 0438	2018 34451	43	N 2020 0490	2019 01290
14	N 2020 0580	2019 00087	35	N 2020 0440	2019 02033	43	N 2020 0495	2019 00365
16	N 2020 0580	2019 00087	35	N 2020 0447	2019 00711	43	N 2020 0496	2019 02019
17	N 2020 0507	2019 00649	35	N 2020 0449	2019 01837	43	N 2020 0497	2019 02020
18	N 2020 0559	2019 00460	35	N 2020 0454	2019 01089	43	N 2020 0498	2019 02021
18	N 2020 0580	2019 00087	35	N 2020 0455	2019 01959	43	N 2020 0501	2019 01970
19	N 2020 0384	2019 01340	35	N 2020 0460	2019 02082	43	N 2020 0502	2019 02276
19	N 2020 0389	2019 01324	35	N 2020 0461	2019 01950	43	N 2020 0508	2019 01894
19	N 2020 0390	2019 01325	35	N 2020 0470	2019 00010	43	N 2020 0510	2019 01791
19	N 2020 0391	2019 01335	35	N 2020 0471	2019 00028	43	N 2020 0547	2018 34452
19	N 2020 0392	2019 01336	35	N 2020 0472	2019 00210	43	N 2020 0548	2018 34453
19	N 2020 0393	2019 01337	35	N 2020 0473	2019 00299	43	N 2020 0565	2019 00007
19	N 2020 0394	2019 01338	35	N 2020 0474	2019 01298	43	N 2020 0580	2019 00087
21	N 2020 0521	2018 01363	35	N 2020 0475	2019 01344	44	N 2020 0367	2019 01874
22	N 2020 0515	2018 00864	35	N 2020 0476	2019 01348	44	N 2020 0378	2019 01648
24	N 2020 0465	2019 01977	35	N 2020 0477	2019 01297	44	N 2020 0384	2019 01340
25	N 2020 0379	2019 01835	35	N 2020 0478	2019 01316	44	N 2020 0396	2018 34413
25	N 2020 0380	2019 01836	35	N 2020 0481	2019 01930	44	N 2020 0416	2019 01287
25	N 2020 0383	2018 00867	35	N 2020 0483	2019 02018	44	N 2020 0426	2018 34412
25	N 2020 0437	2018 01271	35	N 2020 0484	2019 02196	44	N 2020 0436	2018 34444
25	N 2020 0444	2019 01981	35	N 2020 0485	2019 02237	44	N 2020 0448	2019 02231
25	N 2020 0461	2019 01950	35	N 2020 0486	2019 02238	44	N 2020 0481	2019 01930
25	N 2020 0466	2019 00659	35	N 2020 0487	2019 02239	44	N 2020 0488	2020 00031
25	N 2020 0467	2019 00660	35	N 2020 0495	2019 00365	44	N 2020 0516	2019 01995
25	N 2020 0480	2019 01670	35	N 2020 0499	2019 00637	45	N 2020 0481	2019 01930
25	N 2020 0481	2019 01930	35	N 2020 0504	2018 00629	45	N 2020 0524	2018 01251
25	N 2020 0528	2018 01161	35	N 2020 0505	2019 02030	45	N 2020 0526	2018 34464
25	N 2020 0529	2018 01162	35	N 2020 0506	2019 02005	45	N 2020 0550	2018 34371
25	N 2020 0547	2018 34452	35	N 2020 0507	2019 00649			

**ƏMTƏƏ NİŞANLARININ QEYDİYYATI İLƏ BAĞLI İDDİA SƏNƏDLƏRİNİN SAY
GÖSTƏRİCİSİ
НУМЕРАЦИОННЫЙ УКАЗАТЕЛЬ ЗАЯВОК О РЕГИСТРАЦИИ НА ТОВАРНЫЕ
ЗНАКИ**

İddia sənədinin №-si № заявки	Şahədatnamənin №-si № свидетельства	ƏXBТ МКТУ	İddia sənədinin №-si № заявки	Şahədatnamənin №-si № свидетельства	ƏXBТ МКТУ	İddia sənədinin №-si № заявки	Şahədatnamənin №-si № свидетельства	ƏXBТ МКТУ
2018 00629	N 2020 0504	29	2018 34464	N 2020 0526	35	2019 00711	N 2020 0447	35
2018 00629	N 2020 0504	35	2018 34464	N 2020 0526	38	2019 00711	N 2020 0447	43
2018 00629	N 2020 0504	39	2018 34464	N 2020 0526	41	2019 00774	N 2020 0439	29
2018 00864	N 2020 0515	14	2018 34464	N 2020 0526	42	2019 00804	N 2020 0452	41
2018 00864	N 2020 0515	22	2018 34464	N 2020 0526	45	2019 00976	N 2020 0419	35
2018 00867	N 2020 0383	25	2018 34465	N 2020 0534	05	2019 01089	N 2020 0454	35
2018 00867	N 2020 0383	35	2019 00006	N 2020 0581	35	2019 01089	N 2020 0454	41
2018 00996	N 2020 0433	34	2019 00007	N 2020 0565	43	2019 01089	N 2020 0454	42
2018 01008	N 2020 0374	35	2019 00010	N 2020 0470	29	2019 01171	N 2020 0376	05
2018 01008	N 2020 0374	39	2019 00010	N 2020 0470	30	2019 01171	N 2020 0376	35
2018 01049	N 2020 0388	43	2019 00010	N 2020 0470	35	2019 01172	N 2020 0377	05
2018 01093	N 2020 0423	34	2019 00028	N 2020 0471	30	2019 01172	N 2020 0377	35
2018 01124	N 2020 0584	09	2019 00028	N 2020 0471	35	2019 01287	N 2020 0416	44
2018 01124	N 2020 0584	41	2019 00028	N 2020 0471	39	2019 01289	N 2020 0489	43
2018 01124	N 2020 0584	42	2019 00050	N 2020 0589	41	2019 01290	N 2020 0490	43
2018 01126	N 2020 0585	09	2019 00051	N 2020 0566	34	2019 01292	N 2020 0468	43
2018 01126	N 2020 0585	41	2019 00067	N 2020 0414	38	2019 01297	N 2020 0477	30
2018 01126	N 2020 0585	42	2019 00070	N 2020 0556	11	2019 01297	N 2020 0477	35
2018 01127	N 2020 0425	09	2019 00070	N 2020 0556	34	2019 01297	N 2020 0477	39
2018 01127	N 2020 0425	41	2019 00071	N 2020 0562	11	2019 01298	N 2020 0474	30
2018 01127	N 2020 0425	42	2019 00071	N 2020 0562	34	2019 01298	N 2020 0474	35
2018 01128	N 2020 0586	09	2019 00075	N 2020 0375	30	2019 01298	N 2020 0474	39
2018 01128	N 2020 0586	41	2019 00075	N 2020 0375	35	2019 01316	N 2020 0478	09
2018 01128	N 2020 0586	42	2019 00075	N 2020 0375	39	2019 01316	N 2020 0478	35
2018 01129	N 2020 0587	09	2019 00080	N 2020 0543	03	2019 01324	N 2020 0389	19
2018 01129	N 2020 0587	41	2019 00087	N 2020 0580	03	2019 01324	N 2020 0389	35
2018 01129	N 2020 0587	42	2019 00087	N 2020 0580	09	2019 01324	N 2020 0389	39
2018 01161	N 2020 0528	25	2019 00087	N 2020 0580	14	2019 01325	N 2020 0390	19
2018 01162	N 2020 0529	25	2019 00087	N 2020 0580	16	2019 01325	N 2020 0390	35
2018 01197	N 2020 0571	41	2019 00087	N 2020 0580	18	2019 01325	N 2020 0390	39
2018 01205	N 2020 0397	34	2019 00087	N 2020 0580	25	2019 01329	N 2020 0494	30
2018 01206	N 2020 0398	34	2019 00087	N 2020 0580	28	2019 01335	N 2020 0391	19
2018 01207	N 2020 0399	34	2019 00087	N 2020 0580	29	2019 01336	N 2020 0392	19
2018 01208	N 2020 0400	34	2019 00087	N 2020 0580	30	2019 01337	N 2020 0393	19
2018 01210	N 2020 0401	34	2019 00087	N 2020 0580	35	2019 01338	N 2020 0394	19
2018 01213	N 2020 0402	34	2019 00087	N 2020 0580	41	2019 01340	N 2020 0384	01
2018 01214	N 2020 0403	34	2019 00087	N 2020 0580	42	2019 01340	N 2020 0384	04
2018 01215	N 2020 0404	34	2019 00087	N 2020 0580	43	2019 01340	N 2020 0384	05
2018 01241	N 2020 0453	33	2019 00094	N 2020 0422	05	2019 01340	N 2020 0384	07
2018 01251	N 2020 0524	09	2019 00095	N 2020 0430	05	2019 01340	N 2020 0384	12
2018 01251	N 2020 0524	35	2019 00096	N 2020 0431	05	2019 01340	N 2020 0384	19
2018 01251	N 2020 0524	38	2019 00130	N 2020 0570	03	2019 01340	N 2020 0384	31
2018 01251	N 2020 0524	41	2019 00130	N 2020 0570	05	2019 01340	N 2020 0384	35
2018 01251	N 2020 0524	42	2019 00130	N 2020 0570	11	2019 01340	N 2020 0384	44
2018 01251	N 2020 0524	45	2019 00163	N 2020 0583	11	2019 01344	N 2020 0475	30
2018 01252	N 2020 0525	09	2019 00163	N 2020 0583	34	2019 01344	N 2020 0475	35
2018 01271	N 2020 0437	25	2019 00180	N 2020 0563	02	2019 01344	N 2020 0475	39

2018 01272	N 2020 0530	12	2019 00181	N 2020 0557	02	2019 01348	N 2020 0476	30
2018 01273	N 2020 0387	10	2019 00186	N 2020 0544	34	2019 01348	N 2020 0476	35
2018 01285	N 2020 0511	05	2019 00187	N 2020 0538	34	2019 01348	N 2020 0476	39
2018 01285	N 2020 0511	35	2019 00189	N 2020 0514	35	2019 01397	N 2020 0469	43
2018 01285	N 2020 0511	39	2019 00192	N 2020 0558	34	2019 01485	N 2020 0572	29
2018 01287	N 2020 0512	03	2019 00210	N 2020 0472	35	2019 01485	N 2020 0572	30
2018 01287	N 2020 0512	35	2019 00210	N 2020 0472	43	2019 01485	N 2020 0572	35
2018 01287	N 2020 0512	39	2019 00217	N 2020 0491	34	2019 01523	N 2020 0533	34
2018 01310	N 2020 0435	05	2019 00298	N 2020 0432	05	2019 01583	N 2020 0417	29
2018 01322	N 2020 0409	30	2019 00299	N 2020 0473	30	2019 01583	N 2020 0417	35
2018 01322	N 2020 0409	32	2019 00299	N 2020 0473	35	2019 01618	N 2020 0479	43
2018 01323	N 2020 0410	30	2019 00341	N 2020 0577	30	2019 01633	N 2020 0381	41
2018 01323	N 2020 0410	32	2019 00347	N 2020 0415	02	2019 01648	N 2020 0378	44
2018 01327	N 2020 0405	34	2019 00347	N 2020 0415	35	2019 01659	N 2020 0372	29
2018 01328	N 2020 0406	34	2019 00347	N 2020 0415	39	2019 01659	N 2020 0372	35
2018 01329	N 2020 0411	30	2019 00355	N 2020 0569	33	2019 01668	N 2020 0513	37
2018 01329	N 2020 0411	32	2019 00361	N 2020 0451	43	2019 01670	N 2020 0480	25
2018 01331	N 2020 0412	30	2019 00361	N 2020 0451	39	2019 01713	N 2020 0522	34
2018 01331	N 2020 0412	32	2019 00365	N 2020 0495	30	2019 01743	N 2020 0443	07
2018 01332	N 2020 0413	30	2019 00365	N 2020 0495	32	2019 01791	N 2020 0510	43
2018 01332	N 2020 0413	32	2019 00365	N 2020 0495	33	2019 01805	N 2020 0373	04
2018 01336	N 2020 0582	34	2019 00365	N 2020 0495	35	2019 01833	N 2020 0368	29
2018 01360	N 2020 0554	38	2019 00365	N 2020 0495	36	2019 01834	N 2020 0369	29
2018 01362	N 2020 0520	12	2019 00365	N 2020 0495	43	2019 01835	N 2020 0379	03
2018 01362	N 2020 0520	35	2019 00366	N 2020 0537	29	2019 01835	N 2020 0379	08
2018 01362	N 2020 0520	37	2019 00411	N 2020 0578	05	2019 01835	N 2020 0379	25
2018 01363	N 2020 0521	21	2019 00412	N 2020 0579	05	2019 01835	N 2020 0379	39
2018 01363	N 2020 0521	35	2019 00419	N 2020 0536	05	2019 01835	N 2020 0379	41
2018 01363	N 2020 0521	37	2019 00422	N 2020 0457	30	2019 01835	N 2020 0379	43
2018 01368	N 2020 0552	05	2019 00422	N 2020 0457	32	2019 01836	N 2020 0380	03
2018 01383	N 2020 0549	38	2019 00426	N 2020 0573	09	2019 01836	N 2020 0380	08
2018 01395	N 2020 0429	05	2019 00426	N 2020 0573	35	2019 01836	N 2020 0380	25
2018 01397	N 2020 0517	09	2019 00426	N 2020 0573	36	2019 01836	N 2020 0380	39
2018 01415	N 2020 0407	34	2019 00426	N 2020 0573	41	2019 01836	N 2020 0380	41
2018 01418	N 2020 0560	09	2019 00426	N 2020 0573	42	2019 01836	N 2020 0380	43
2018 01426	N 2020 0420	05	2019 00427	N 2020 0574	09	2019 01837	N 2020 0449	35
2018 01427	N 2020 0421	05	2019 00427	N 2020 0574	35	2019 01846	N 2020 0370	29
2018 01428	N 2020 0555	30	2019 00427	N 2020 0574	36	2019 01874	N 2020 0367	02
2018 01457	N 2020 0518	12	2019 00427	N 2020 0574	41	2019 01874	N 2020 0367	03
2018 01458	N 2020 0519	12	2019 00427	N 2020 0574	42	2019 01874	N 2020 0367	05
2018 01462	N 2020 0561	09	2019 00432	N 2020 0575	09	2019 01874	N 2020 0367	44
2018 01462	N 2020 0561	28	2019 00432	N 2020 0575	35	2019 01894	N 2020 0508	43
2018 01463	N 2020 0553	09	2019 00432	N 2020 0575	36	2019 01913	N 2020 0463	41
2018 01463	N 2020 0553	28	2019 00432	N 2020 0575	41	2019 01914	N 2020 0464	41
2018 01488	N 2020 0424	29	2019 00432	N 2020 0575	42	2019 01930	N 2020 0481	03
2018 34168	N 2020 0408	05	2019 00433	N 2020 0576	09	2019 01930	N 2020 0481	25
2018 34340	N 2020 0540	01	2019 00433	N 2020 0576	35	2019 01930	N 2020 0481	26
2018 34340	N 2020 0540	03	2019 00433	N 2020 0576	36	2019 01930	N 2020 0481	35
2018 34340	N 2020 0540	05	2019 00433	N 2020 0576	41	2019 01930	N 2020 0481	41
2018 34340	N 2020 0540	09	2019 00433	N 2020 0576	42	2019 01930	N 2020 0481	44
2018 34340	N 2020 0540	11	2019 00443	N 2020 0551	09	2019 01930	N 2020 0481	45
2018 34340	N 2020 0540	35	2019 00443	N 2020 0551	35	2019 01950	N 2020 0461	25
2018 34340	N 2020 0540	40	2019 00443	N 2020 0551	37	2019 01950	N 2020 0461	35
2018 34341	N 2020 0541	01	2019 00443	N 2020 0551	40	2019 01950	N 2020 0461	40
2018 34341	N 2020 0541	03	2019 00446	N 2020 0441	29	2019 01951	N 2020 0500	03
2018 34341	N 2020 0541	05	2019 00447	N 2020 0442	29	2019 01951	N 2020 0500	40
2018 34341	N 2020 0541	09	2019 00460	N 2020 0559	18	2019 01952	N 2020 0482	03
2018 34341	N 2020 0541	11	2019 00460	N 2020 0559	25	2019 01959	N 2020 0455	35
2018 34341	N 2020 0541	35	2019 00466	N 2020 0535	31	2019 01965	N 2020 0371	35

2018 34341	N 2020 0541	40	2019 00468	N 2020 0382	43	2019 01970	N 2020 0501	43
2018 34341	N 2020 0541	42	2019 00480	N 2020 0385	29	2019 01971	N 2020 0446	43
2018 34358	N 2020 0542	34	2019 00480	N 2020 0385	30	2019 01977	N 2020 0465	24
2018 34359	N 2020 0395	34	2019 00480	N 2020 0385	32	2019 01981	N 2020 0444	25
2018 34363	N 2020 0567	05	2019 00480	N 2020 0385	43	2019 01995	N 2020 0516	44
2018 34364	N 2020 0568	05	2019 00481	N 2020 0386	29	2019 02005	N 2020 0506	35
2018 34371	N 2020 0550	09	2019 00481	N 2020 0386	30	2019 02018	N 2020 0483	35
2018 34371	N 2020 0550	42	2019 00481	N 2020 0386	32	2019 02019	N 2020 0496	41
2018 34371	N 2020 0550	45	2019 00481	N 2020 0386	43	2019 02019	N 2020 0496	43
2018 34387	N 2020 0539	34	2019 00505	N 2020 0462	43	2019 02020	N 2020 0497	41
2018 34400	N 2020 0434	29	2019 00510	N 2020 0492	12	2019 02020	N 2020 0497	43
2018 34412	N 2020 0426	03	2019 00511	N 2020 0532	12	2019 02021	N 2020 0498	41
2018 34412	N 2020 0426	44	2019 00512	N 2020 0493	12	2019 02021	N 2020 0498	43
2018 34413	N 2020 0396	03	2019 00513	N 2020 0450	05	2019 02030	N 2020 0505	35
2018 34413	N 2020 0396	44	2019 00517	N 2020 0456	09	2019 02033	N 2020 0440	10
2018 34417	N 2020 0428	05	2019 00517	N 2020 0456	34	2019 02033	N 2020 0440	35
2018 34417	N 2020 0428	30	2019 00526	N 2020 0458	12	2019 02082	N 2020 0460	03
2018 34418	N 2020 0427	05	2019 00534	N 2020 0588	35	2019 02082	N 2020 0460	35
2018 34418	N 2020 0427	30	2019 00585	N 2020 0459	03	2019 02185	N 2020 0509	29
2018 34427	N 2020 0527	03	2019 00603	N 2020 0546	34	2019 02185	N 2020 0509	35
2018 34431	N 2020 0564	36	2019 00637	N 2020 0499	03	2019 02194	N 2020 0445	30
2018 34443	N 2020 0523	09	2019 00637	N 2020 0499	05	2019 02196	N 2020 0484	30
2018 34443	N 2020 0523	11	2019 00637	N 2020 0499	35	2019 02196	N 2020 0484	29
2018 34443	N 2020 0523	34	2019 00649	N 2020 0507	17	2019 02196	N 2020 0484	35
2018 34444	N 2020 0436	41	2019 00649	N 2020 0507	35	2019 02231	N 2020 0448	44
2018 34444	N 2020 0436	44	2019 00659	N 2020 0466	09	2019 02237	N 2020 0485	10
2018 34451	N 2020 0438	09	2019 00659	N 2020 0466	10	2019 02237	N 2020 0485	35
2018 34451	N 2020 0438	35	2019 00659	N 2020 0466	12	2019 02238	N 2020 0486	05
2018 34451	N 2020 0438	41	2019 00659	N 2020 0466	14	2019 02238	N 2020 0486	10
2018 34451	N 2020 0438	42	2019 00659	N 2020 0466	25	2019 02238	N 2020 0486	35
2018 34452	N 2020 0547	25	2019 00659	N 2020 0466	27	2019 02239	N 2020 0487	10
2018 34452	N 2020 0547	35	2019 00659	N 2020 0466	28	2019 02239	N 2020 0487	35
2018 34452	N 2020 0547	43	2019 00660	N 2020 0467	09	2019 02276	N 2020 0502	43
2018 34453	N 2020 0548	25	2019 00660	N 2020 0467	10	2020 00031	N 2020 0488	02
2018 34453	N 2020 0548	35	2019 00660	N 2020 0467	12	2020 00031	N 2020 0488	03
2018 34453	N 2020 0548	43	2019 00660	N 2020 0467	14	2020 00031	N 2020 0488	05
2018 34460	N 2020 0503	33	2019 00660	N 2020 0467	25	2020 00031	N 2020 0488	44
2018 34462	N 2020 0531	33	2019 00660	N 2020 0467	27	2020 00171	N 2020 0418	41
2018 34463	N 2020 0545	33	2019 00660	N 2020 0467	28			

**ƏMTƏƏ NİŞANLARININ QEYDİYYATI HAQQINDA ŞAHƏDƏTNAMƏLƏRİN
SAY GÖSTƏRİCİSİ
НУМЕРАЦИОННЫЙ УКАЗАТЕЛЬ О РЕГИСТРАЦИИ СВИДЕТЕЛЬСТВ
НА ТОВАРНЫЕ ЗНАКИ**

Şahədatnamənin №-si	İddia sənədinin №-si	ƏXBТ	Şahədatnamənin №-si	İddia sənədinin №-si	ƏXBТ	Şahədatnamənin №-si	İddia sənədinin №-si	ƏXBТ
№	№	МКТУ	№	№	МКТУ	№	№	МКТУ
свидетельства	заявки		свидетельства	заявки		свидетельства	заявки	
N 2020 0367	2019 01874	02	N 2020 0453	2018 01241	33	N 2020 0523	2018 34443	34
N 2020 0367	2019 01874	03	N 2020 0454	2019 01089	35	N 2020 0524	2018 01251	09
N 2020 0367	2019 01874	05	N 2020 0454	2019 01089	41	N 2020 0524	2018 01251	35
N 2020 0367	2019 01874	44	N 2020 0454	2019 01089	42	N 2020 0524	2018 01251	38
N 2020 0368	2019 01833	29	N 2020 0455	2019 01959	35	N 2020 0524	2018 01251	41
N 2020 0369	2019 01834	29	N 2020 0456	2019 00517	09	N 2020 0524	2018 01251	42
N 2020 0370	2019 01846	29	N 2020 0456	2019 00517	34	N 2020 0524	2018 01251	45
N 2020 0371	2019 01965	35	N 2020 0457	2019 00422	30	N 2020 0525	2018 01252	09
N 2020 0372	2019 01659	29	N 2020 0457	2019 00422	32	N 2020 0526	2018 34464	35
N 2020 0372	2019 01659	35	N 2020 0458	2019 00526	12	N 2020 0526	2018 34464	38
N 2020 0373	2019 01805	04	N 2020 0459	2019 00585	03	N 2020 0526	2018 34464	41
N 2020 0374	2018 01008	35	N 2020 0460	2019 02082	03	N 2020 0526	2018 34464	42
N 2020 0374	2018 01008	39	N 2020 0460	2019 02082	35	N 2020 0526	2018 34464	45
N 2020 0375	2019 00075	30	N 2020 0461	2019 01950	25	N 2020 0527	2018 34427	03
N 2020 0375	2019 00075	35	N 2020 0461	2019 01950	35	N 2020 0528	2018 01161	25
N 2020 0375	2019 00075	39	N 2020 0461	2019 01950	40	N 2020 0529	2018 01162	25
N 2020 0376	2019 01171	05	N 2020 0462	2019 00505	43	N 2020 0530	2018 01272	12
N 2020 0376	2019 01171	35	N 2020 0463	2019 01913	41	N 2020 0531	2018 34462	33
N 2020 0377	2019 01172	05	N 2020 0464	2019 01914	41	N 2020 0532	2019 00511	12
N 2020 0377	2019 01172	35	N 2020 0465	2019 01977	24	N 2020 0533	2019 01523	34
N 2020 0378	2019 01648	44	N 2020 0466	2019 00659	09	N 2020 0534	2018 34465	05
N 2020 0379	2019 01835	03	N 2020 0466	2019 00659	10	N 2020 0535	2019 00466	31
N 2020 0379	2019 01835	08	N 2020 0466	2019 00659	12	N 2020 0536	2019 00419	05
N 2020 0379	2019 01835	25	N 2020 0466	2019 00659	14	N 2020 0537	2019 00366	29
N 2020 0379	2019 01835	39	N 2020 0466	2019 00659	25	N 2020 0538	2019 00187	34
N 2020 0379	2019 01835	41	N 2020 0466	2019 00659	27	N 2020 0539	2018 34387	34
N 2020 0379	2019 01835	43	N 2020 0466	2019 00659	28	N 2020 0540	2018 34340	01
N 2020 0380	2019 01836	03	N 2020 0467	2019 00660	09	N 2020 0540	2018 34340	03
N 2020 0380	2019 01836	08	N 2020 0467	2019 00660	10	N 2020 0540	2018 34340	05
N 2020 0380	2019 01836	25	N 2020 0467	2019 00660	12	N 2020 0540	2018 34340	09
N 2020 0380	2019 01836	39	N 2020 0467	2019 00660	14	N 2020 0540	2018 34340	11
N 2020 0380	2019 01836	41	N 2020 0467	2019 00660	25	N 2020 0540	2018 34340	35
N 2020 0380	2019 01836	43	N 2020 0467	2019 00660	27	N 2020 0540	2018 34340	40
N 2020 0381	2019 01633	41	N 2020 0467	2019 00660	28	N 2020 0541	2018 34341	01
N 2020 0382	2019 00468	43	N 2020 0468	2019 01292	43	N 2020 0541	2018 34341	03
N 2020 0383	2018 00867	25	N 2020 0469	2019 01397	43	N 2020 0541	2018 34341	05
N 2020 0383	2018 00867	35	N 2020 0470	2019 00010	29	N 2020 0541	2018 34341	09
N 2020 0384	2019 01340	01	N 2020 0470	2019 00010	30	N 2020 0541	2018 34341	11
N 2020 0384	2019 01340	04	N 2020 0470	2019 00010	35	N 2020 0541	2018 34341	35
N 2020 0384	2019 01340	05	N 2020 0471	2019 00028	30	N 2020 0541	2018 34341	40
N 2020 0384	2019 01340	07	N 2020 0471	2019 00028	35	N 2020 0541	2018 34341	42
N 2020 0384	2019 01340	12	N 2020 0471	2019 00028	39	N 2020 0542	2018 34358	34
N 2020 0384	2019 01340	19	N 2020 0472	2019 00210	35	N 2020 0543	2019 00080	03
N 2020 0384	2019 01340	31	N 2020 0472	2019 00210	43	N 2020 0544	2019 00186	34
N 2020 0384	2019 01340	35	N 2020 0473	2019 00299	30	N 2020 0545	2018 34463	33
N 2020 0384	2019 01340	44	N 2020 0473	2019 00299	35	N 2020 0546	2019 00603	34
N 2020 0385	2019 00480	29	N 2020 0474	2019 01298	30	N 2020 0547	2018 34452	25
N 2020 0385	2019 00480	30	N 2020 0474	2019 01298	35	N 2020 0547	2018 34452	35

N 2020 0385	2019 00480	32	N 2020 0474	2019 01298	39	N 2020 0547	2018 34452	43
N 2020 0385	2019 00480	43	N 2020 0475	2019 01344	30	N 2020 0548	2018 34453	25
N 2020 0386	2019 00481	29	N 2020 0475	2019 01344	35	N 2020 0548	2018 34453	35
N 2020 0386	2019 00481	30	N 2020 0475	2019 01344	39	N 2020 0548	2018 34453	43
N 2020 0386	2019 00481	32	N 2020 0476	2019 01348	30	N 2020 0549	2018 01383	38
N 2020 0386	2019 00481	43	N 2020 0476	2019 01348	35	N 2020 0550	2018 34371	09
N 2020 0387	2018 01273	10	N 2020 0476	2019 01348	39	N 2020 0550	2018 34371	42
N 2020 0388	2018 01049	43	N 2020 0477	2019 01297	30	N 2020 0550	2018 34371	45
N 2020 0389	2019 01324	19	N 2020 0477	2019 01297	35	N 2020 0551	2019 00443	09
N 2020 0389	2019 01324	35	N 2020 0477	2019 01297	39	N 2020 0551	2019 00443	35
N 2020 0389	2019 01324	39	N 2020 0478	2019 01316	09	N 2020 0551	2019 00443	37
N 2020 0390	2019 01325	19	N 2020 0478	2019 01316	35	N 2020 0551	2019 00443	40
N 2020 0390	2019 01325	35	N 2020 0479	2019 01618	43	N 2020 0552	2018 01368	05
N 2020 0390	2019 01325	39	N 2020 0480	2019 01670	25	N 2020 0553	2018 01463	09
N 2020 0391	2019 01335	19	N 2020 0481	2019 01930	03	N 2020 0553	2018 01463	28
N 2020 0392	2019 01336	19	N 2020 0481	2019 01930	25	N 2020 0554	2018 01360	38
N 2020 0393	2019 01337	19	N 2020 0481	2019 01930	26	N 2020 0555	2018 01428	30
N 2020 0394	2019 01338	19	N 2020 0481	2019 01930	35	N 2020 0556	2019 00070	11
N 2020 0395	2018 34359	34	N 2020 0481	2019 01930	41	N 2020 0556	2019 00070	34
N 2020 0396	2018 34413	03	N 2020 0481	2019 01930	44	N 2020 0557	2019 00181	02
N 2020 0396	2018 34413	44	N 2020 0481	2019 01930	45	N 2020 0558	2019 00192	34
N 2020 0397	2018 01205	34	N 2020 0482	2019 01952	03	N 2020 0559	2019 00460	18
N 2020 0398	2018 01206	34	N 2020 0483	2019 02018	35	N 2020 0559	2019 00460	25
N 2020 0399	2018 01207	34	N 2020 0484	2019 02196	30	N 2020 0560	2018 01418	09
N 2020 0400	2018 01208	34	N 2020 0484	2019 02196	29	N 2020 0561	2018 01462	09
N 2020 0401	2018 01210	34	N 2020 0484	2019 02196	35	N 2020 0561	2018 01462	28
N 2020 0402	2018 01213	34	N 2020 0485	2019 02237	10	N 2020 0562	2019 00071	11
N 2020 0403	2018 01214	34	N 2020 0485	2019 02237	35	N 2020 0562	2019 00071	34
N 2020 0404	2018 01215	34	N 2020 0486	2019 02238	05	N 2020 0563	2019 00180	02
N 2020 0405	2018 01327	34	N 2020 0486	2019 02238	10	N 2020 0564	2018 34431	36
N 2020 0406	2018 01328	34	N 2020 0486	2019 02238	35	N 2020 0565	2019 00007	43
N 2020 0407	2018 01415	34	N 2020 0487	2019 02239	10	N 2020 0566	2019 00051	34
N 2020 0408	2018 34168	05	N 2020 0487	2019 02239	35	N 2020 0567	2018 34363	05
N 2020 0409	2018 01322	30	N 2020 0488	2020 00031	02	N 2020 0568	2018 34364	05
N 2020 0409	2018 01322	32	N 2020 0488	2020 00031	03	N 2020 0569	2019 00355	33
N 2020 0410	2018 01323	30	N 2020 0488	2020 00031	05	N 2020 0570	2019 00130	03
N 2020 0410	2018 01323	32	N 2020 0488	2020 00031	44	N 2020 0570	2019 00130	05
N 2020 0411	2018 01329	30	N 2020 0489	2019 01289	43	N 2020 0570	2019 00130	11
N 2020 0411	2018 01329	32	N 2020 0490	2019 01290	43	N 2020 0571	2018 01197	41
N 2020 0412	2018 01331	30	N 2020 0491	2019 00217	34	N 2020 0572	2019 01485	29
N 2020 0412	2018 01331	32	N 2020 0492	2019 00510	12	N 2020 0572	2019 01485	30
N 2020 0413	2018 01332	30	N 2020 0493	2019 00512	12	N 2020 0572	2019 01485	35
N 2020 0413	2018 01332	32	N 2020 0494	2019 01329	30	N 2020 0573	2019 00426	09
N 2020 0414	2019 00067	38	N 2020 0495	2019 00365	30	N 2020 0573	2019 00426	35
N 2020 0415	2019 00347	02	N 2020 0495	2019 00365	32	N 2020 0573	2019 00426	36
N 2020 0415	2019 00347	35	N 2020 0495	2019 00365	33	N 2020 0573	2019 00426	41
N 2020 0415	2019 00347	39	N 2020 0495	2019 00365	35	N 2020 0573	2019 00426	42
N 2020 0416	2019 01287	44	N 2020 0495	2019 00365	36	N 2020 0574	2019 00427	09
N 2020 0417	2019 01583	29	N 2020 0495	2019 00365	43	N 2020 0574	2019 00427	35
N 2020 0417	2019 01583	35	N 2020 0496	2019 02019	41	N 2020 0574	2019 00427	36
N 2020 0418	2020 00171	41	N 2020 0496	2019 02019	43	N 2020 0574	2019 00427	41
N 2020 0419	2019 00976	35	N 2020 0497	2019 02020	41	N 2020 0574	2019 00427	42
N 2020 0420	2018 01426	05	N 2020 0497	2019 02020	43	N 2020 0575	2019 00432	09
N 2020 0421	2018 01427	05	N 2020 0498	2019 02021	41	N 2020 0575	2019 00432	35
N 2020 0422	2019 00094	05	N 2020 0498	2019 02021	43	N 2020 0575	2019 00432	36
N 2020 0423	2018 01093	34	N 2020 0499	2019 00637	03	N 2020 0575	2019 00432	41
N 2020 0424	2018 01488	29	N 2020 0499	2019 00637	05	N 2020 0575	2019 00432	42
N 2020 0425	2018 01127	09	N 2020 0499	2019 00637	35	N 2020 0576	2019 00433	09
N 2020 0425	2018 01127	41	N 2020 0500	2019 01951	03	N 2020 0576	2019 00433	35

N 2020 0425	2018 01127	42	N 2020 0500	2019 01951	40	N 2020 0576	2019 00433	36
N 2020 0426	2018 34412	03	N 2020 0501	2019 01970	43	N 2020 0576	2019 00433	41
N 2020 0426	2018 34412	44	N 2020 0502	2019 02276	43	N 2020 0576	2019 00433	42
N 2020 0427	2018 34418	05	N 2020 0503	2018 34460	33	N 2020 0577	2019 00341	30
N 2020 0427	2018 34418	30	N 2020 0504	2018 00629	29	N 2020 0578	2019 00411	05
N 2020 0428	2018 34417	05	N 2020 0504	2018 00629	35	N 2020 0579	2019 00412	05
N 2020 0428	2018 34417	30	N 2020 0504	2018 00629	39	N 2020 0580	2019 00087	03
N 2020 0429	2018 01395	05	N 2020 0505	2019 02030	35	N 2020 0580	2019 00087	09
N 2020 0430	2019 00095	05	N 2020 0506	2019 02005	35	N 2020 0580	2019 00087	14
N 2020 0431	2019 00096	05	N 2020 0507	2019 00649	17	N 2020 0580	2019 00087	16
N 2020 0432	2019 00298	05	N 2020 0507	2019 00649	35	N 2020 0580	2019 00087	18
N 2020 0433	2018 00996	34	N 2020 0508	2019 01894	43	N 2020 0580	2019 00087	25
N 2020 0434	2018 34400	29	N 2020 0509	2019 02185	29	N 2020 0580	2019 00087	28
N 2020 0435	2018 01310	05	N 2020 0509	2019 02185	35	N 2020 0580	2019 00087	29
N 2020 0436	2018 34444	41	N 2020 0510	2019 01791	43	N 2020 0580	2019 00087	30
N 2020 0436	2018 34444	44	N 2020 0511	2018 01285	05	N 2020 0580	2019 00087	35
N 2020 0437	2018 01271	25	N 2020 0511	2018 01285	35	N 2020 0580	2019 00087	41
N 2020 0438	2018 34451	09	N 2020 0511	2018 01285	39	N 2020 0580	2019 00087	42
N 2020 0438	2018 34451	35	N 2020 0512	2018 01287	03	N 2020 0580	2019 00087	43
N 2020 0438	2018 34451	41	N 2020 0512	2018 01287	35	N 2020 0581	2019 00006	35
N 2020 0438	2018 34451	42	N 2020 0512	2018 01287	39	N 2020 0582	2018 01336	34
N 2020 0439	2019 00774	29	N 2020 0513	2019 01668	37	N 2020 0583	2019 00163	11
N 2020 0440	2019 02033	10	N 2020 0514	2019 00189	35	N 2020 0583	2019 00163	34
N 2020 0440	2019 02033	35	N 2020 0515	2018 00864	14	N 2020 0584	2018 01124	09
N 2020 0441	2019 00446	29	N 2020 0515	2018 00864	22	N 2020 0584	2018 01124	41
N 2020 0442	2019 00447	29	N 2020 0516	2019 01995	44	N 2020 0584	2018 01124	42
N 2020 0443	2019 01743	07	N 2020 0517	2018 01397	09	N 2020 0585	2018 01126	09
N 2020 0444	2019 01981	25	N 2020 0518	2018 01457	12	N 2020 0585	2018 01126	41
N 2020 0445	2019 02194	30	N 2020 0519	2018 01458	12	N 2020 0585	2018 01126	42
N 2020 0446	2019 01971	43	N 2020 0520	2018 01362	12	N 2020 0586	2018 01128	09
N 2020 0447	2019 00711	35	N 2020 0520	2018 01362	35	N 2020 0586	2018 01128	41
N 2020 0447	2019 00711	43	N 2020 0520	2018 01362	37	N 2020 0586	2018 01128	42
N 2020 0448	2019 02231	44	N 2020 0521	2018 01363	21	N 2020 0587	2018 01129	09
N 2020 0449	2019 01837	35	N 2020 0521	2018 01363	35	N 2020 0587	2018 01129	41
N 2020 0450	2019 00513	05	N 2020 0521	2018 01363	37	N 2020 0587	2018 01129	42
N 2020 0451	2019 00361	43	N 2020 0522	2019 01713	34	N 2020 0588	2019 00534	35
N 2020 0451	2019 00361	39	N 2020 0523	2018 34443	09	N 2020 0589	2019 00050	41
N 2020 0452	2019 00804	41	N 2020 0523	2018 34443	11			

SƏNAYE NÜMUNƏLƏRİNƏ DAİR İDDİA SƏNƏDLƏRİ BARƏDƏ MƏLUMATLAR

(21) S 2019 0055

(22) 29.08.2019

(51) 12-08

(71) **AUTOMOBILI LAMBORGHINI S.P.A.**
(IT)

(72) Mitja BORKERT (IT)

(74) Əfəndiyev Vaqif Firuz oğlu (AZ)

(54) **AVTOMOBİL.**

(57) Təklif edilən «Avtomobil» sənaye nümunəsi aşağıda sadalanmış mühüm əlamətləri ilə səciyyələnir:

- əsas forma təşkilədiçi elementlərin tərkibinə daxildir: gövdə, təkərlər və əlavə aerodinamik vasitələr;

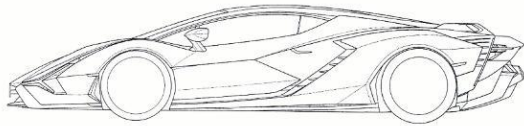

- məmulatın "kupe" tipli gövdəsinin kompozisiyasının tərkibinə bamperin, kapotun, küləyə qarşı ön şüşənin, salonun dam örtüyünün, motor bölməsinin örtüyünün, qapıların, yan tərəf qanadlarının, işlənmiş qazların xaric edilməsi üçün boruların, faraların, yan qabarit və arxa siqnalama fənərlərinin daxil edilməsi ilə;

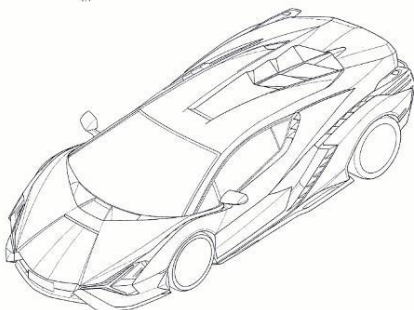

- əlavə aerodinamika vasitələrinin havaqəbulediciləri və axınıyönəldici vasitələr formasında yerinə yetirilməsi ilə; fərqlənir:

- gövdənin bamper üçün ön hissəsinin splitterin qanadı daxilində olan trapesiodal oyuq formasında yerinə yetirilməsi ilə;

- kapotun, yastı sferik sahələrə malik olan V-yə bənzər seqment formasında yerinə yetirilməsi ilə;

- kapotun bir qədər mənfi bucaq altında və kənarlarının arxa görünüş güzgülərinə qədər uzadılmış formada yerinə yetirilməsi ilə;

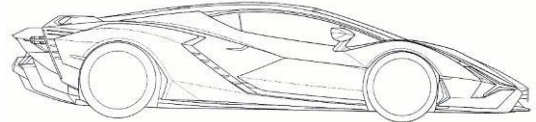

- kapotun mərkəzi hissəsinin nəzərəçarpan, yuxarı hissəsində oyuq yerləşdirilmiş trapesiodal batığa malik olan tərzdə yerinə yetirilməsi ilə;

- diodlu ön faraların Y-ə bənzər relyefli şüarlar formasında yan tərəf havaqəbuledicilərinin relyefli strukturuna bərkidilmiş formada yerinə yetirilməsi ilə;

- ön yumru faraların havaqəbuledicinin gözüne batırılmış formada yerinə yetirilməsi ilə;

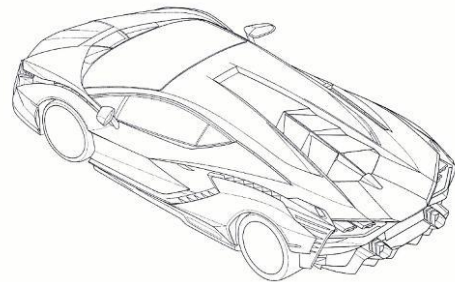

- gözlü-oyuqlu yan tərəf pazabənzər havaqəbuledicilərinin təkərustü tağların üstündən arxa görünüş güzgülərinə qədər uzadılmış formada yerinə yetirilməsi ilə;

- ön yan tərəf qanadlarının yan tərəf havaqəbuledicisinin qabaqda relyefli strukturuna həkk edilmiş və qırıq-qırıq seqmentlər şəklində və axarlı səthlərə malik olan tərzdə təkərustü tağlar üstündən davam etdirilmiş formada yerinə yetirilməsi ilə;

- ön külək şüşəsinin, salonun dam örtüyünün, motor bölməsinin örtüyünün bütöv bir tağabənzər axarlı səth formasında yerinə yetirilməsi ilə;

1.5

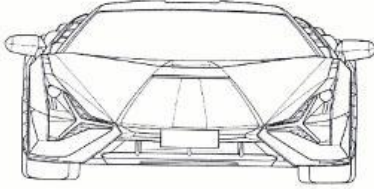

- salonun dam örtüyünün səthinin və motor bölməsi örtüyünün batıq trapesiodal oyuqlu, gövdənin arxasına qədər davam etdirilmiş formada yerinə yetirilməsi ilə;

- motor bölməsi örtüyünün pilləvarı və maili, aşağıya doğru istiqamətləndirilmiş simmetrik gözlərlə-jalüzlərlə təchiz edilmiş və motor bölməsinin trapesiodal oyuğa batırılmış formada yerinə yetirilməsi ilə;

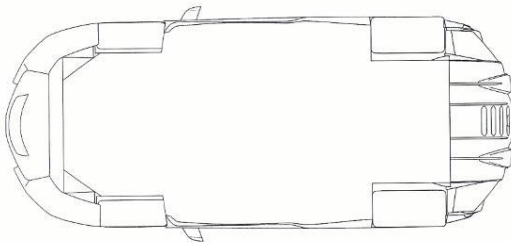

- gövdənin arxa qurtaracaq hissəsində: mürekkəb prizmavarı, aşağı tərəfi ovallaşdırılmış, son məhdudlaşdırıcı plastinlərin arasındakı məsafə təkərin enindən kiçik olan, biri-birinin üstündə düz vertikal istiqamətləndirilmiş qabırğalarla və plastinlərlə təchiz edilmiş bamperin yerləşdirilməsi ilə ;

- arxa hissənin qurtaracağıın kənarlarında və yuxarisında altıbucaqlı, nəzərəçarpan dərəcədə böyük, dərin və plastik işlənmiş oyuqların yerləşdirilməsi ilə;

- kəsikdə altıbucaqlı tinli qol borucuqları şəklində, işıqlanan taxmalarla təchiz edilmiş, altıbucaqlı oyuqların hər bir tərəfinin

daxilindən paralel çıxan üç faralı siqnallama təkərlərinin yerləşdirilməsi ilə;

- bamperin üst tərəfində, böyük trapesiodal plastik surətdə yerinə yetirilmiş, oyuğun içərisinə batırılmış gözlü tora malik olan diffuzorun yerləşdirilməsi ilə;

- nəzərəçarpan dərəcədə böyük altıbucaqlı prizmavarı taxmaların bamperin yuxarı hissəsinə batırılmış və diffuzorlu oyuqdan simmetrik doğan, işlənmiş qazların xaric edilməsi üçün iki borucuğun yerləşdirilməsi ilə;

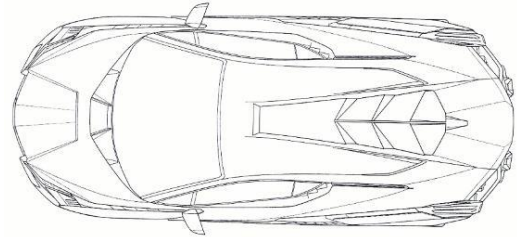

- ümumilikdə, çoxbucaqlı görünüş təəssüratı yaradan gövdənin arxa qanadlarının aerodinamik oyuqlarından çıxan, əyilmiş səthə malik olan və horizontal istiqamətdə qabırğa cərgələri ilə böyüdülmüş iki böyük vertikal yan tərəf plastinlərin yerləşdirilməsi ilə;

- gövdənin arxa yan tərəf qanadlarının ensiz, pazabənzər seqment şəklində qapıların aşağı hissəsindən çıxan və ziqzaqabənzər, enləşdirilməklə, axarlı təkərustü tağlar formasında, daha arxaya uzadılmış pazabənzər quyruq təsəvvürü yaradan formada yerinə yetirilməsi ilə;

- təkərustü tağların, skulptura şəklində nəzərəçarpan, sferavarı, yan tərəflərə və yuxarıya doğru axarlı səthlər şəklində artırılmış formada yerinə yetirilməsi ilə;

- qabaq yan və arxa qanadlarının avtomobilin gövdəsindən aerodinamik aralıqlar- dəliklər vasitəsi ilə ayrılmış formada yerinə yetirilməsi ilə;

- gövdənin arxa hissəsində, qapıların arxasında, beşbucaqlı oyuqlarda iki böyük hava-qəbuledicilərin yerləşdirilməsi ilə;

- gövdənin arxa hissəsində yerləşdirilmiş havaqəbuledicilərinin uclarının, arxa qanadın V-yə bənzər kəsiyinin kənarından relyefli irəliyə çıxarılmış formada yerinə yetirilməsi ilə;

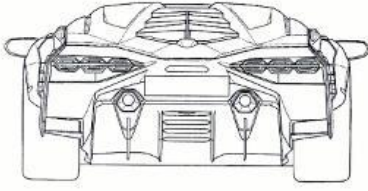

- gövdənin arxa hissəsindəki iki qapının içəriyə doğru çəpləşdirilmiş, yuxarısında tağabənzər kontura malik olan və aşağısında trapesiodal kontur formasında yerinə yetirilməsi ilə;

- qapıların aşağı tərəfinin, aşağıya çəpləşdirilmiş, yuxarı və aşağı kandarlarla təchiz edilmiş formada yerinə yetirilməsi ilə qapıların yuxarı kənarları axarlı, yuxarı havaqəbulediciləri təşkil edən, geriye və yuxarıya davamlı uzadılmış seqment formasında yerinə yetirilməsi ilə;

- iki arxa görünüş güzgülərinin kəsikdə, altıbucaqlı kəsik prizmalar formasında, axarlı tirlərə malik olan tərzdə və qapıların yuxarı kandarında, maili tinli dayaqlarda quraşdırılmış formada yerinə yetirilməsi ilə;

- təkərustü tağların qabaq və arxa uclarında yerləşdirilmiş, qabarit işıqların diod zolaqları formasında yerinə yetirilməsi ilə.

(21) S 2019 0056

(22) 29.08.2019

(51) 21-01

(71) AUTOMOBİLİ LAMBORGHINI
S.P.A. (IT)

(72) Mitja BORKERT (IT)

(74) Əfəndiyev Vaqif Firuz oğlu (AZ)

(54) KİÇİLDİLMİŞ AVTOMOBİL MAKETİ.

(57) Təklif edilən «Kiçildilmiş avtomobil maketi» sənaye nümunəsi aşağıda sadalanmış mühüm əlamətləri ilə səciyyələnilir:

- əsas forma təşkeledici elementləri ilə: gövdə, təkərlər və əlavə aerodinamik elementlər;

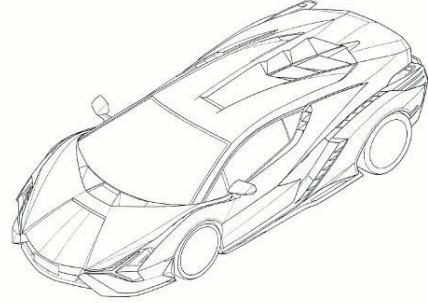

- məmulatın "kupe" tipli gövdəsinin aşağıda sadalanmış kompozisiya elementləri ilə təchiz edilməsi ilə: bəmperlər, kapot, küləyə qarşı ön şüşə, salonun dam örtüyü, motor bölməsinin örtüyü, qapılar, yan tərəf qanadları, iki arxa görünüş güzgüləri, işlənmiş qazların xaric edilməsi üçün borular, faralar, yan qabarit və arxa siqnallama fənərləri;

- əlavə aerodinamik elementlərin havaqəbulediciləri, axın yönəldicilər formasında yerinə yetirilməsi ilə;

- kapotun V-ə bənzər sferavari və yastı sahələrə malik olan dəyirmi seqmet formasında yerinə yetirilməsi ilə;

- kapotun bir qədər mənfi bucaq altında və kənarları arxa görünüş güzgülərinə qədər uzadılmış formada yerinə yetirilməsi ilə;

- təkərustü tağların seqmentlərinin, sferavari, yan tərəflərə və yuxarıya axarlanan səthlər formasında yerinə yetirilməsi ilə;

- iki yan tərəf hava qəbuledicilərinin, qapıların arxasındakı oyuqlarda yerləşdirilməsi ilə;

- qabarit işıqlarının diod zolaqları formasında, təkərustü tağların uclarının önündə və arxasında yerləşdirilməsi ilə; fərqlənir:

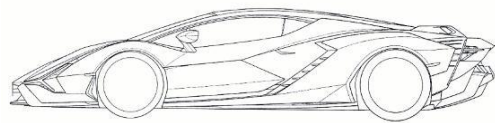

- gövdənin ön bəmperli sahəsinin, içərisində splitterin qanadı yerləşdirilmiş trapesiodal oyuq formasında yerinə yetirilməsi ilə;

- kapotun mərkəzi hissəsinin relyefli, nəzərəçarpan, üst hissəsində dəlik yerləşdirilmiş, trapesiodal batığa malik olan tərzdə yerinə yetirilməsi ilə;

- diodlu faraların ön yan tərəf havaqəbuledicilərinin relyefli strukturuna həkk edilmiş, relyefli, nəzərəçarpan, Y-ə bənzər şüalar formasında yerinə yetirilməsi ilə;

- dəyirmi ön faraların havaqəbuledicisinin oyuğuna batırılmış formada yerinə yetirilməsi ilə;

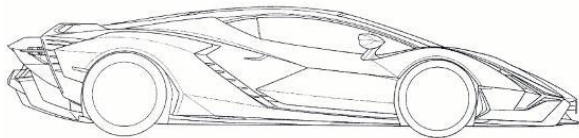

- pazabənzər yan gözlərlə-oyuqlarla təchiz edilmiş havaqəbuledicilərinin təkər-üstü tağların üstündən, arxa görünüş güzgülərinə qədər uzadılmış formada yerinə yetirilməsi ilə;

- yan ön tərəf qanadlarının yan tərəf havaqəbuledicilərinin qabaqdakı relyefli strukturuna uyğunlaşdırılmış, qırıq-qırıq və axarlı səthlərə, təkərüstü tağlara malik olan uzadılmış seqmentlər formasında yerinə yetirilməsi ilə;

- salonun dam örtüyünün və motor bölməsi örtüyünün gövdənin arxasına qədər uzadılmış, batıq trapesiodal oyuqla təchiz edilmiş formada yerinə yetirilməsi ilə;

- motor bölməsinin örtüyünün pilləvari və maili sallanmış, örtüyün trapesiodal oyuğa batırılmış, simmetrik gözlərlə-jalüzlərlə təchiz edilmiş formada yerinə yetirilməsi ilə;

- gövdənin arxa qurtaracaq hissəsində: mürəkkəb prizmavari, aşağı hissəsi ovalaşdırılmış, son məhdudlaşdırıcı plastinlərin arasındakı məsafə təkərindən kiçik olan, biri-birinin üstündə düz vertikal istiqamətləndirilmiş qabırğalarla-plastinlərlə təchiz edilmiş bamperin yerləşdirilməsi ilə ;

- arxa hissənin qurtaracağıın kənarlarında və yuxarisında altıbucaqlı, nəzərəçarpan dərəcədə böyük, dərin və plastik işlənmiş oyuqların yerləşdirilməsi ilə;

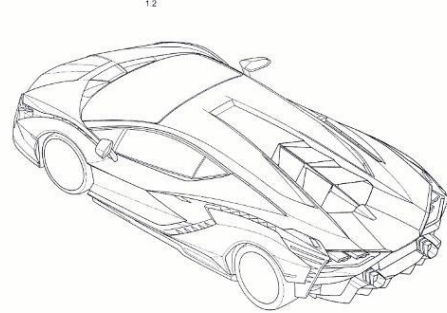

- kəsikdə altıbucaqlı tinli qol borucuqları şəklində, işqlanan taxmalarla təchiz edilmiş, altıbucaqlı oyuqların daxilinin hər bir tərəfindən paralel üç fara çıxan siqnallama faralarının yerləşdirilməsi ilə;

- bamperin üst tərəfində, böyük trapesiodal plastik surətdə yerinə yetirilmiş, oyuğun içərisinə batırılmış gözlü tora malik olan diffuzorun yerləşdirilməsi ilə;

- nəzərəçarpan dərəcədə böyük altıbucaqlı prizmavari taxmaların bamperin yuxarı hissəsinə batırılmış və diffuzorlu oyuqdan simmetrik doğan, işlənmiş qazların xaric edilməsi üçün iki borucuğun yerləşdirilməsi ilə;

- ümumilikdə, çoxbucaqlı görünüş təəssüratı yaradan gövdənin arxa qanadlarının aerodinamik oyuqlarından çıxan, əyidilmiş səthə malik olan və horizontal istiqamətdə qabırğa çərgələri ilə böyüdülmüş 2 böyük vertikal yan tərəf plastinlərinin yerləşdirilməsi ilə;

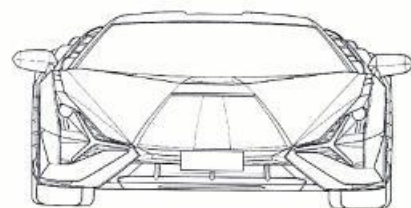

- gövdənin arxa hissəsində yan arxa tərəf qanadlarının, qapıların aşağısından çıxan pazabənzər ensiz seqment şəklində və ziqzabənzər enliləşdirilmiş, axarlı şəkildə təkər-üstü tağların üstündən axarlı, daha sonra, pazşəkilli quyruq çevrəli formada yerinə yetirilməsi ilə;

- ön yan və arxa yan tərəf qanadlarının, aerodinamik aralıqlar-dəliklər vasitəsi ilə göv-dədən ayrılmış formada yerinə yetirilməsi ilə;

- iki böyük yan tərəf havaqəbuledicilərinin, qapıların arxasındakı beşbucaqlı oyuqlarda yerləşdirilməsi ilə, belə ki, havaqəbuledicisinin kənarları relyefli şəkildə V-yə bənzər kəsiyə malik olan arxa qanadın kənarından irəli çıxır;

xarı havaqəbuledicilərinə axarlılıq verən seqmentlərin təchiz edilməsi ilə;

- iki arxa görünüş güzgülərinin kəsikdə altıbucaqlı kəsik prizmalar, tinləri axarlı və qapıların yuxarı kənarlarındakı maili, tinli dayaqlarda quraşdırılmış formada yerinə yetirilməsi ilə.

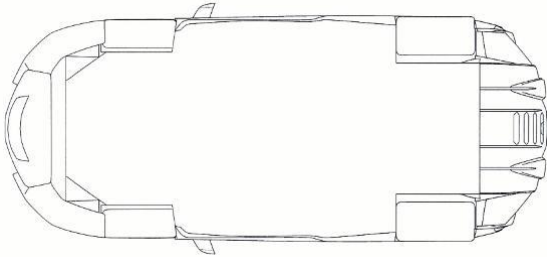

- iki qapının daxilə doğru çəpləşdirilmiş pəncərələrlə, yuxarıda tağabənzər konturlu, aşağıda trapesiodal formada yerinə yetirilməsi ilə;

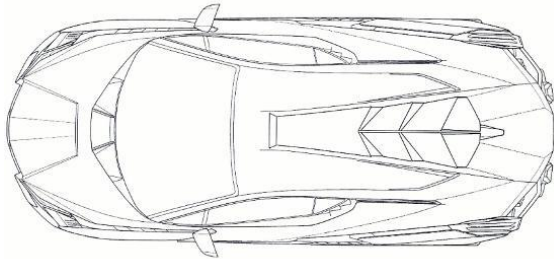

- qapıların aşağılarının, yuxarı və aşağı kənarlarının aşağıya istiqamətdə çəpləşdirilmiş formada yerinə yetirilməsi ilə;

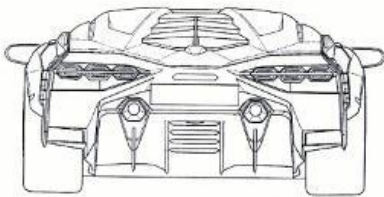

- qapıların yuxarı kənarlarının geriyə və yuxarıya doğru istiqamətdə uzadılmış, yu-

**AZƏRBAYCAN RESPUBLİKASININ DÖVLƏT REYESTRİNƏ DAXİL EDİLMİŞ
SƏNAYE NÜMUNƏSİ PATENTLƏRİ HAQQINDA MƏLUMATLAR**

(11) S 2020 0001
(51) 09-01
(44) 31.07.2019

(21) S2018 0021
(22) 03.07.2018

(71)(73) Nəhmətova Pərvanə Teyyub qızı
(AZ)

(72) Nəhmətova Pərvanə Teyyub qızı
(AZ)

(54) “BUTULKALAR ÜÇÜN MİLLİ GEYİM
FORMASINDA ÇEXOL”
(4 VARIANTDA).

(57) İddia edilən “Butulkalar üçün milli
geyim formasında çexol (4 variantda)”
sənaye nümunəsi aşağıda sadalanmış
mühüm əlamətləri ilə seçiyəlmir:

Variant 1



- butulkalar üçün çexolun parçadan yerinə yetirilməsi ilə;
- çexolun stilizə edilmiş geyim şəklində, butulcanın boğazlığının aşağı tərəfindən başlayaraq alt hissəsinə kimi örtülü tərtib olunması ilə;
- milli qadın geyimi obrazı həllində qadın geyim dəstinin arxalıq və ətkədən ibarət olması ilə;

Bülleten № 3-5. 29.05.2020

- arxalığın tünd-göy rəngli məxmərdən, kənarları isə qızılı rəngli muncuqlarla işlənmiş tesma ilə bəzədilməsi ilə;
- belində qaşlar, qızılı pullar və beşulduzlarla bəzədilmiş kəmərin mövcudluğu ilə;
- ətəyin üzəri göy və qırmızı rəngli naxışlarla işlənmiş açıq-bej rəngli ipək parçadan, beli büzməli formada yerinə yetirilməsi ilə,
- ətəyin aşağı hissəsinin tünd-göy və qızılı rəngli, enli bafta ilə bəzədilməsi ilə;

Variant 2





- butulkalar üçün çexolun parçadan yerinə yetirilməsi ilə;
- çexolun stilizə edilmiş geyim şəklində, butulkanın boğazlığının aşağı tərəfindən başlayaraq alt hissəsinə kimi örtülü tərtib olunması ilə;
- milli qadın geyimi obrazı həllində qadın geyim dəsti: koynek, arxalıq və ətəkdən ibarət olması ilə;
- koyneyin qolçaqlı, üzərində sürməyi rəngli, buta naxışlı ipək parçadan ibarət olması ilə;
- arxalığın tünd-albalı rəngli məxmərdən, kənarları rəngli muncuqlarla bəzədilmiş tesma ilə işlənməsi ilə;
- belində qızılı pullarla zəncirli kəmərin mövcudluğu ilə;
- ətəyin tünd-albalı rəngli məxmərdən, bədən bürməli formada, aşağı hissəsi isə enli, üzəri muncuqlarla işlənməmiş iki ayrı naxışlı tesma və muncuqlarla bəzədilməsi ilə;



Variant 3



- butulkalar üçün çexolun parçadan yerinə yetirilməsi ilə;
- çexolun stilizə edilmiş geyim şəklində, butulkanın boğazlığın aşağı tərəfindən başlayaraq alt hissəsinə kimi örtülü tərtib olunması;
- milli qadın geyimi obrazı həllində qadın geyim dəstinin: arxalıq və ətəkdən ibarət olması ilə;
- arxalıq tünd-qırmızı məxmərdən, kənarları isə qızılı rəngli tesma ilə bəzədilməsi ilə;
- muncuqlarla bəzədilmiş tesmadan kəmərin olması ilə
- ətəyin qızılı rəngli ipəkdən, bədən büzməli formada, aşağısı isə tünd-qırmızı və qızılı rəngli naxışlar olan və tünd-qırmızı və qızılı buta ornamentli kant ilə bəzədilməsi ilə;

Variante 4





- butulkalar üçün çexolun parçadan yerinə yetirilməsi ilə;
- çexolun stilizə edilmiş geyim şəklində, butulkanın boğazlığının aşağı tərəfindən başlayaraq alt hissəsinə kimi örtülü tərtib olunması ilə;
- milli kişi geyimi obrazı həllində köynək və arxalıqdan ibarət olması ilə;
- arxalıq tünd-yaşıl məxmərdən, kənarları qızılı rəngli tesma ilə bəzədilməsi ilə;
- köynəyin qızılı rəngli ipəkdən, üzərində şaquli istiqamətdə nazik butaşəkilli tesma ilə, üfüqi istiqamətdə isə üzəri işləməli enli kəmərlə bəzədilməsi ilə.

(11) S 2020 0005
(51) 09-03
(44) 31.07.2019

(21) S2019 0009
(22) 15.01.2019

(71)(73) Mehəliyev Adıgözəl Bilal oğlu
(AZ)

(72) Məmiyev Etibar Adil oğlu (AZ)
Mehəliyev Adıgözəl Bilal oğlu (AZ)

(54) QATLANAN HƏDİYYƏ QUTU (3
VARIANT).

(57) Qatlanan hədiyyə qutusu (3 variant) aşağıdakılarla xarakterizə olunur:

- möhkəm karton materialından hazırlanması ilə;
- bütöv yastı karton materialdan yerinə yetirilmiş, yığılaraq bağlı həcmli forma əmələ gətirməsi ilə;
- tam müstəvi formada olan; bir neçə böyük kvadrat bölmələrə və bir neçə düzbucaqlı bölməyə ayrılmasını təmin edən kontur qatlama xətlərlə ayrılan vərəq şəklində açılmış materialın yerinə yetirilməsi ilə;
- bir ədəd bütöv materialın qatlanması ilə hazırlanan və kvadrat yan tərəfləri, kvadrat oturacağı, müvafiq qatlanma xəttində qatlama nəticəsində formalaşan və əyilmə xətləri boyu açılıb-bağlanan düzbucaqlı texnoloji yan klapanları; dəstəkləri, kvadrat yan səthlərin üstünə çıxan, yan qanad-cıqlara malik qapağı olan məhsulun yerinə yetirilməsi ilə;
- dəyirmi dəliyi olan və yuxarı tərəfdən radial dəyirmiləşmiş fiqur formalı qulpun yerinə yetirilməsi ilə;
- açılıb-bağlanan texnoloji yan klapanların hər iki əks-tərəfdən yan kvadrat bölmələrin yan haşiyədə yerləşməsi ilə;
- kvadrat bölmələrin yan haşiyələrində yerləşən açılıb-bağlanan klapanların düzbucaqlı yerinə yetirilməsi ilə;
- düzbucaqlı formasında olan, açılıb-bağlanan düzbucaqlı formasındakı texnoloji klapanların böyük tərəfinin uzunluğu, qutunun müvafiq qatlanma xətti boyunca ona birləşən yan tərəflərinin uzunluğundan bir qədər qısadır.

1 -ci variant

- Səthlərinin bir tonda rəng tərtibatı ilə;
- ağ

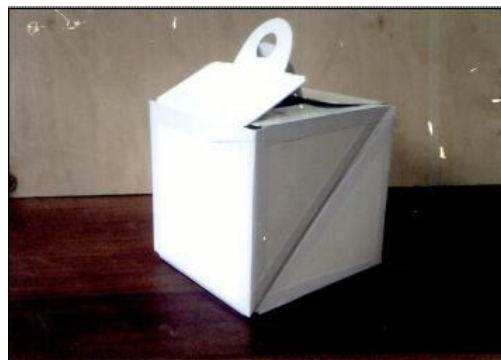

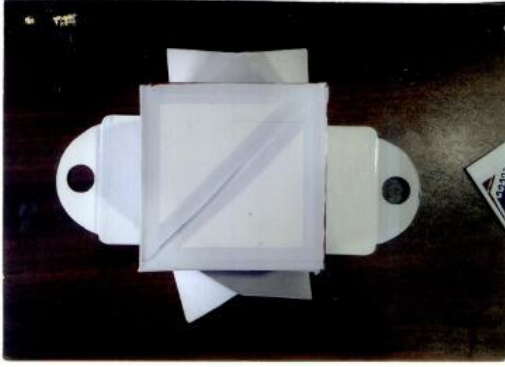

2- ci variant



- ağ və qırmızı rənglərin təzadı əsasında qurulumuş öz aralarında birləşmiş iki yan səthin, dəstəklərin, texnoloji klapanların, qapağın səthlərinin üzlük və astar səthlərinin rəng həlli ilə;
 - qutunun yan tərəflərinin səthinin tərtibatı üçün rəng-qrafik kompozisiyasında dairə, ulduz, "gülüm-səyən" təsvir və dairəvi en kəsiyinə malik kiçik dəliklər formasında müxtəlif təsviri elementlərinin yerinə yetirilməsi ilə;
- 3-cü variant



- səthlərin tərtibatında rəngli təsviri elementlərdən istifadə olunur — kubun yan tərəflərində və oturacağında abstrakt insan, balıq və gül təsvirləri yerləşdirilməsi ilə;
- göy, boz, qəhvəyi çalarlı-bej, qırmızı, çəhrayı, yaşıl və mavi rənglərin birləşməsi üzərində qurulmuş səthlərin rəngləri ilə.

(11) S 2020 0008
(51) 12-08
(44) 31.07.2019

(21) S2018 3074
(22) 30.08.2018

(31) 3-2018-00415
(32) 02.03.2018
(33) VN

(71)(73) VINFAST TRADING AND
PRODUCTION LIMITED

LIABILITY COMPANY (VN)

(72) BONZANIGO CARLO ALESSANDRO
TULLIO MARIA (IT)
EPIFANI NAZZARENO (IT)
FIGUZZI MATTEO (IT)

(74) Yaqubova Tura Adinayevna (AZ)

(54) AVTOMOBİL.

(57) «Avtomobil» sənaye nümunəsinin bədi- konstruktiv həlli aşağıdakı mühüm əlamətlərlə səciyyələnir:



- ön bəmper, kapot və iki ədəd ön qanad daxil olan motor bölməsindən və külək şüşəsi, dörd ədəd pəncərəli yan qapı, pəncərəli və spoylerli arxa qapı və arxa bəmper daxil olan sərnişin bölməsindən ibarət bənin olması ilə;

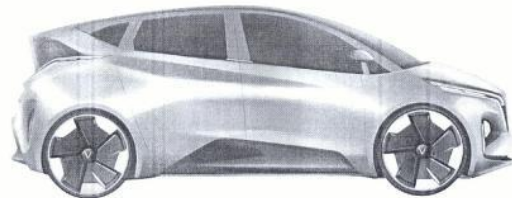

- təkərüstü tağşəkilli oyuqların mövcudluğu ilə;

spoyleyin altına keçən, yuxarı qabarıq relyefli ayırıcının olması;

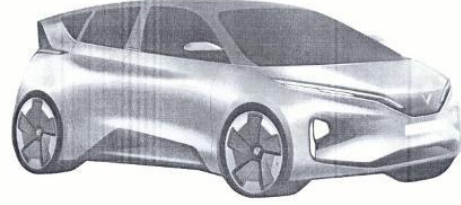
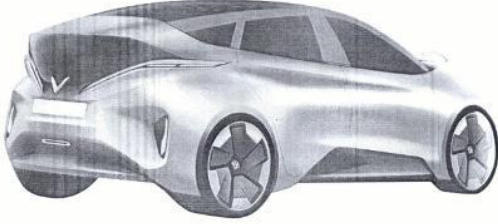

- ön tərəfin çölə maili olan yan hissələrinə və ön tərəfə malik kapotun yerinə yetirilməsi ilə;

- ön bəmperin uzunsov sahəsinin aşağı hissəsində trapesiya şəklində konturun mövcudluğu ilə;

- banın arxa yan qapılarının tədricən yan qapıların aşağı hissəsindəki, aşağı maili çıxıntıya keçən yuvarlaq aşağı maili səthi ilə yerinə yetirilməsi;

- arxa panelin yuxarı və aşağı hissələrə bölünmüş şəkildə yerinə yetirilməsi;

- yuxarı hissədə, damın davamı kimi yerinə yetirilmiş spoyleyin altında yan tərəflərdən daraldılmış, aşağıda sol və sağ tərəfdən yuxarı xarici iti bucağı olan uzunsov formalı, arxa fənərləri olan şaquli yerləşdirilmiş pəncərənin olması;

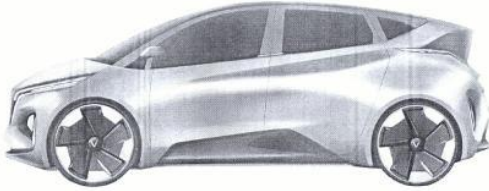

fərqləndirici əlamətlər aşağıdakılardır:

- kapotdan solda və sağda yan tərəflərə daxil olan və yuxarı xarici iti küncü olan uzunsov fənərlərin olması;

- kapotun aşağı hissəsinin yan tərəflərində fənərlər yerləşən düzbucaqlı oyuqlar ilə üfüqi dartılmış sahənin olması;



- arxa bəmperin aşağı hissəsində solda və sağda fənərlər yerləşən düzbucaqlı oyuqların və arxa bəmperdə maili trapesiya esaslı konturun olması.

- banın yan hissələrində, arxa yan qapının yuxarı hissəsindən arxa panelin yuxarı hissəsinə, arxa pəncərənin üstündən çıxan

(11) S 2020 0009

(51) 12-08

(44) 28.06.2019

(21) S2018 3070

(22) 14.03.2018

(31) 3-2017-01932

(32) 25.09.2017

(33) VN

(71)(73) VINFAST TRADING AND
PRODUCTION LIMITED LIABILITY
COMPANY (VN)

(72) Filippo Perini (IT)

(74) Yaqubova Tura Adinayevna (AZ)

(54) AVTOMOBİL.

(57) İddia edilən «Avtomobil»in bədii-
konstruktiv həlli aşağıdakı mühüm
əlamətlər məcmusu ilə xarakterizə olunur:

Fig. 1

- gövdənin motor bölməsi ilə sərnişin
salonundan ibarət, planda kənarlarının
dəyirmiləş-dirilmiş, ön tərəfinin isə qabarıq
dördbucaqlı konfigurasiyada yerinə
yetirilməsi ilə;

Fig. 2

- kapotun paneli boyunca qabarıq xətlərin
mövcudluğu ilə;

Fig. 3

- radiator barmaqlığının çoxüzlü konturla,
yuxarı və aşağı üfüqi tərəflərlə, yan
tərəflərdən künc çıxıntılarla, yuxarı tərəfinin
orta hissəsində V-şəkilli kəsiklə yerinə
yetirilməsi ilə;

Fig. 4

- radiator barmaqlığının konturunu
təkrarlayan ştamplama zonasında yerləş-
dirilməsi ilə;

Fig. 5

- radiator barmaqlığının yuxarı hissəsində
genişlənən tərəfinin kapotun ön tərəfində
yerləşdirilmiş moldinqlə bəzədilməsi ilə;



Fig. 6

- ön bəmperin ştamplanma zonasında ön blok faralarının, yan tərəflərdə yerləşən dördbucaq əsaslı konturla dəyirmi kəsiklərdə yerləşdirilməsi ilə;

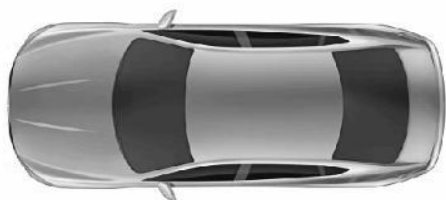

Fig. 7

- ön blok faralarının üfüqi istiqamətdə uzadılmış, paraleloqram əsaslı konturla, aşağı tərəfi uzadılmış şəkildə yerinə yetirilməsi ilə;

- ön bəmperin üfüqi istiqamətdə yönəldilmiş dördbucaq konturlu lokal ştamplamanın aşağı hissəsində yerləşdirilməsi ilə;

- ön bəmperin aktiv mailliklə bucaq altında yerləşən, dəyirmi trapesiyaşəkilli kəsikləri olan iki uzununa, yastı çıxıntılarla təşkil edilən konturla yerinə yetirilməsi ilə;

- təkər oyuqlarının plastik şəkildə seçilən qabarıq haşiyəli tağşəkilli yerinə yetirilməsi ilə;

- gövdənin yan hissələrindən, arxa yan qapının yuxarı hissəsindən keçib, arxa pəncərənin altında çıxan, spoyler altında arxa panelin yuxarı hissəsinə çevrilən yuxarı qabarıq səddin mövcud olması ilə;

- gövdənin arxa yan qapılarının, təkərlərin tağşəkilli oyuqlarında yerləşən, yan qapılarının aşağı hissəsində müntəzəm şəkildə aşağı maili çıxıntıya çevrilən dəyirmiləşdirilmiş səthlə yerinə yetirilməsi ilə;

- yan qapıların şüşələrinin kontur üzrə moldinqlə bəzədilməsi ilə;

- arxa panelin uzununa çıxıntı ilə yuxarı və aşağı hissəyə bölünmüş şəkildə yerinə yetirilməsi ilə;

- arxa panelin yuxarı hissəsində П-şəkilli konturlu uzununa ştamplamalarda arxa işıqların olması, orta hissədə V-şəkilli kəsiklə arxa panelin bütün eninə uzadılmış, yan tərəflərdən moldinqlə bəzədilməsi ilə;

- arxa panelin aşağı hissəsində uzununa trapesiyaşəkilli ştamplamada yan tərəfdən arxa işıqların olması, bəmperin ştamplamasının içəri tərəfinə aktiv mailliklə yerinə yetirilən trapesiyaşəkilli bəmperin mövcud olması ilə.

(11) S 2020 0010
(51) 12-08
(44) 28.06.2019

(21) S2018 3071
(22) 14.03.2018

(31) 3-2017-01933
(32) 25.09.2017
(33) VN

(71)(73) VINFAST TRADING AND
PRODUCTION LIMITED LIABILITY
COMPANY (VN)

(72) Filippo Perini (IT)

(74) Yaqubova Tura Adinayevna (AZ)

(54) AVTOMOBİL.

(57) İddia edilən «Avtomobil»in bədii-konstruktiv həlli aşağıdakı mühüm əlamətlər məcmusu ilə xarakterizə olunur:



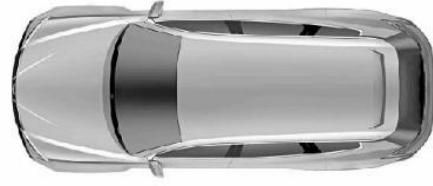

Fig. 7



Fig. 5



Fig. 6

- gövdənin motor bölməsi ilə sərnişin salonundan ibarət, planda kənarlarının dəyirmi, ön tərəfinin isə bir qədər qabarıq dördbucaqlı konfiqurasiyada yerinə yetirilməsi ilə;
- kapotun paneli boyunca qabarıq xətlərin mövcudluğu ilə;
- radiator barmaqlığının çoxüzlü konturla, üfüqi yuxarı və aşağı tərəflərlə, yan tərəflərdən künc çıxıntılarla, yuxarı tərəfinin orta hissəsində V-şəkilli kəsiklə yerinə yetirilməsi ilə;
- radiator barmaqlığının konturunu təkrarlayan ştamplama zonasında yerləşdirilməsi ilə;
- radiator barmaqlığının yuxarıya doğru genişlənən tərəfinin kapotun ön tərəfinə yerləşdirilmiş moldinqlə bəzədilməsi ilə;
- ön bamperin ştamplama zonasında ön blok faraların, yan tərəflərdə yerləşən trapesiyaşəkilli konturla dəyirmi kəsiklərdə yerləşdirilməsi ilə;
- ön blok faraların üfüqi istiqamətdə uzadılmış, paraleloqram əsaslı konturla yerinə yetirilməsi ilə;
- ön bamperin bucaq keçidlərinin dəyirmi radius üzrə müntəzəm şəkildə əyilən əyri ilə təşkil edilən üfüqi istiqamətdə yönəldilmiş, trapesiyaşəkilli konturlu, lokal ştamplanmanın aşağı hissəsində yerləşdirilməsi ilə;
- ön bamperin aktiv mailli bucaq altında yerləşən, iki trapesiya ilə təşkil edilən konturla yerinə yetirilməsi ilə;
- dam səthinin uzununa qabarıq çıxıntıların olması ilə;
- təkər oyuqlarının plastik şəkildə seçilən qabarıq haşiyəli, tağşəkilli yerinə yetirilməsi ilə;
- gövdənin yan hissələrindən arxa yan qapının yuxarı hissəsinə keçib, arxa

panelin yuxarı hissəsini təşkil edən yuxarı qabarıq səddin mövcud olması ilə;

- gövdənin yan qapılarının təkərlərin tağşəkilli oyuqlarında yerləşən və müntəzəm şəkildə yan qapıların aşağı hissəsindən aşağı maili çıxıntıya çevrilən dəyirmi səth ilə yerinə yetirilməsi ilə;

- qapıların aşağı tərəflərində trapesiyaşəkilli kəsiyin mövcud olması ilə;

- yan qapıların şüşələrinin kontur üzrə qismən damın davamı kimi hazırlanmış arxa spoylerin yan tərəflərinə keçən molding ilə bəzədilməsi ilə;

- arxa panelin uzununa dəyirmilənmiş oyuqla yuxarı və aşağı hissələrə bölünmüş şəkildə yerinə yetirilməsi ilə;

- arxa panelin yuxarı hissəsində П-şəkilli konturlu uzununa ştamplamalarda arxa işıqların olması, orta hissədə V-şəkilli kəsiklə arxa panelin bütün eninə uzadılmış, yan tərəflərdən moldinglə bəzədilməsi ilə;

- arxa panelin aşağı hissəsində П-şəkilli uzununa ştamplamada yan tərəfdən arxa işıqların olması, bəmperin ştamplamasının içəri tərəfinə aktiv mailiklə yerinə yetirilən trapesiyaşəkilli bəmperin mövcud olması ilə.



- ön bəmper, kapot və iki ədəd ön qanad daxil olan motor bölməsindən və külək şüşəsi, dörd ədəd pəncərəli yan qapı, pəncərəli və spoylerli arxa qapı və arxa bəmper daxil olan sərnişin bölməsindən ibarət olan bənin olması ilə;

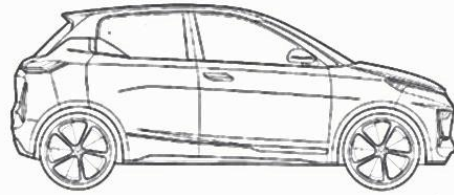

- təkərustü, tağşəkilli oyuqların mövcudluğu ilə;

- ön tərəfin çölə maili olan yan hissələrinə və orta hissəsində V-şəkilli kəsiyi olan ön tərəfinə malik olan kapotun yerinə yetirilməsi ilə;

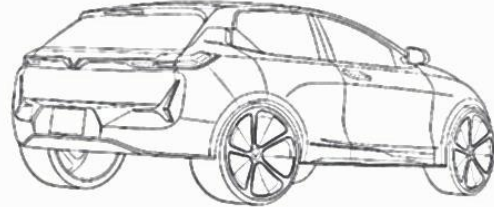

- ön bəmperdə uzunsov sahənin aşağı hissəsində maili trapesiya şəklinde konturun olması ilə;

- arxa hissədə damın davamı kimi yerinə yetirilmiş spoylerin və maili yerləşmiş pəncərənin olması ilə; fərqləndirici əlamətlər aşağıdakılardır:

(11) S 2020 0011
(51) 12-08
(44) 31.07.2019

(21) S2018 3075
(22) 30.08.2018

(31) 3-2018-00432
(32) 02.03.2018
(33) VN

(71)(73) VINFAST TRADING AND
PRODUCTION LIMITED LIABILITY
COMPANY (VN)

(72) Filippo Perini (IT)

(74) Yaqubova Tura Adinayevna (AZ)

(54) AVTOMOBİL.

(57) «Avtomobil» sənaye nümunəsinin bədii- konstruktiv həlli aşağıdakı mühüm əlamətlər ilə səciyyələnir:

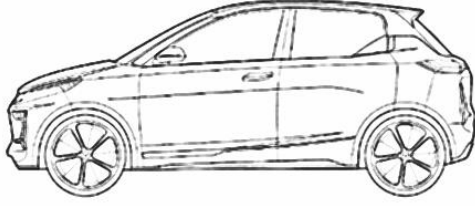

- kapotdan solda və sağda yan tərəflərə daxil olan və yuxarı xarici iti küncü olan uzunsov fənərlərin mövcudluğu ilə;
- kapotun aşağı hissəsində yan tərəflərindən fənərlər yerləşən düzbucaqşəkilli oyuqlu üfqi uzadılmış sahənin olması ilə;



- fənərlərin üslublaşdırılmış ziqzaqşəkilli, qırıq xətt şəklində yerinə yetirilməsi ilə;
- banın yan hissələrində arxa yan qapının yuxarı hissəsindən keçən yuxarı qabarıq relyefli ayırıcının olması ilə;

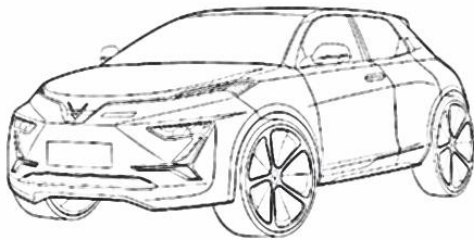

- banın arxa yan qapılarının tədricən, yan qapıların aşağı hissəsindəki aşağı maili çıxıntıya keçən, yuvarlaq aşağı maili səth ilə yerinə yetirilməsi ilə;
- arxa panel boyu orta hissədə yerinə yetirilmiş V-şəkilli kəsikli, uzunsov formalı arxa fənərlərin olması ilə;

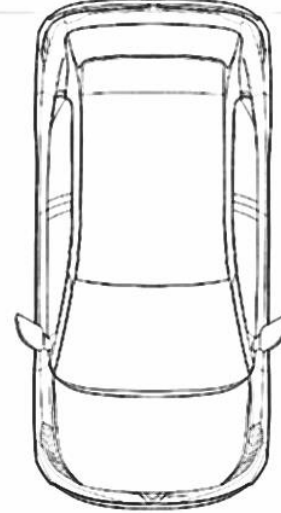

- orta hissədə, arxa bamperin aşağı hissəsindən solda və sağda fənərlər yerləşən düzbucaqlı oyuqların və arxa bamperdə maili trapesiya əsaslı konturun olması ilə;
- fənərlərin bir nöqtədən çıxan üç şüa şəklində üslublaşdırılmış təsvirinin yerinə yetirilməsi ilə.

(11) S 2020 0003
(51) 15-05
(44) 28.06.2019

(21) S2018 3072
(22) 06.04.2018

(71)(73) Fanset Elektrikli Ev
Aletleri Sanayi ve Ticaret
Limited Şirketi (TR)

(72) Adnan Tangüler (TR)

(74) Əfəndiyev Vaqif Firuz oğlu (AZ)

(54) TOZSORAN.

(57) Mühüm əlamətlərin siyahısı (yerləşmədiyi halda əlavə vərəqdə verilir) Təklif edilən "Tozsoran" sənaye nümunəsi aşağıda sadalanmış mühüm əlamətləri ilə səciyyələnir:



FIG. 1

- tozsoranın gövdəsinin üç əsas - yuxarı, orta və aşağı hissələrdən ibarət olan formada yerinə yetirilməsi ilə;



FIG. 2

- tozsoranın ayrı-ayrı hissələrinin arasında birləşdirici elementlərin mövcudluğu ilə;



FIG. 3

- gövdənin yuxarı hissəsinin kəşik konus hissəsi formasında yerinə yetirilməsi ilə;



FIG. 4

- gövdənin yuxarı hissəsində düzbucaqlı düymələr şəklində idarəetmə vasitələrinin mövcudluğu ilə;



FIG. 5

- gövdənin yuxarı hissəsinin səthinin üzərində loqotipin təsvirinin yerləşdirilməsi ilə;

- tozsoranın daşınması üçün qulpun konstruktiv element şəklində yerinə yetirilməsi ilə;

- gövdənin aşağı hissəsinin bütün perimetri boyu qabarıq irəli çıxarılmış, bəmperlə təchiz edilmiş şəkildə yerinə yetirilməsi ilə;

- nəqliyə təkərciklərinin mövcudluğu ilə; fərqlənir:

- tozsoranın gövdəsinin yuxarı hissəsinin üçyaruslu formada yerinə yetirilməsi ilə;

- tozsoranın gövdəsinin orta enli hissəsinin konusvarı formada yerinə yetirilməsi ilə;

- qabarıq irəli çıxarılmış bəmperin dalğavarı formada yerinə yetirilməsi ilə;

- tozsoranın gövdəsinin yuxarı üçyaruslu hissəsinin göbələyəoxşar pilləvarı formada yerinə yetirilməsi ilə;

- yuxarısı kəşik üfüqi sahəyə malik, üzərində tutacaq bərkidilmiş konusvarı formada yerinə yetirilməsi ilə;

- halqavarı çənbərlə əhatələnmiş, konusvarı genişləndirilmiş qapağa keçən ensiz silindrik hissədən göbələyoxşar pilləvarı formada yerinə yetirilməsi ilə;

- tozsoranın gövdəsinin yuxarı sahəsində, tozsoranın həcmindən kənara çıxan yuxarıya rəvan əyilmiş tutacağıın yerləşdirilməsi ilə;

- tutacağıın tinləri əyilmiş fasklalı planka, yuxarı yastı üz sahənin simmetrik dairəsinə genişlənən seqmentlər yerləşdirilmiş şəkildə yerinə yetirilməsi ilə;

- tutacağıın xarici sferik səthinin üçbucaqlı gözlərlə riflənmiş, yan tərəflərinin isə hamar formada yerinə yetirilməsi ilə;

- gövdənin yuxarı sahəsində, tutacağıın sol tərəfində qrafik yazılarla təchiz edilmiş və mərkəzə doğru radial istiqamətləndirilmiş, iki düzbucaqlı hasiyələnmiş düymədən ibarət olan idarəetmə panelinin yerləşdirilməsi ilə;

- gövdənin yuxarı sahəsində, tutacağıın sağ tərəfində "FANTOM" loqotipinin yerləşdirilməsi ilə;

- gövdənin yuxarı konusvarı hissəsinin və tutacağıın yuxarı səthinin, üçbucaqlı gözlərlə, riflənmiş formada yerinə yetirilməsi ilə;

- konusvarı hissənin bortlu enli aşağısını və onun altındakı silindrin hamar parlaq fakturaya malik olan formada yerinə yetirilməsi ilə;

- konusvarı genişlənən qapağın səthinin üçbucaqlı-gözlərlə riflənmiş formada yerinə yetirilməsi ilə;

- tozsoranın gövdəsinin orta enli hissəsinin aşağıya doğru daraldılmış konusvarı formada yerinə yetirilməsi ilə;

- tozsoranın gövdəsinin enli orta hissəsində iki düzbucaqlı, biri-birinin əksinə yerləşdirilmiş açıb- bağlama cəftəsinin mövcudluğu ilə;

- tozsoranın gövdəsinin yan səthinin ortasında üzərində üçbucaqlı gözlərlə riflənmiş konusvarı ikiyaruslu qısaqol borunun yerləşdirilməsi ilə;

- tozsoranın gövdəsinin aşağı hissəsinin dördtəkərli irəli çıxarılmış qabarıq bamperin dalğavarı formada yerinə yetirilməsi ilə;

- tozsoranın aşağı hissəsini əhatələyən bamperin axar plastik kütləni imitasiya edən heykəltəraşlıq üslubunda işlənmiş

karuselin detalı şəkildə yerinə yetirilməsi ilə;

- bamperin, dörd təkərinin, hər birinin üstünü dekorativ şəkildə örtən sferikşəkili bamper elementi ilə təchiz edilmiş formada yerinə yetirilməsi ilə;

- xaricə, irəli çıxarılmış hər bir dörd bamper elementinin ön hissəsində, yarımellips təsəvvürü yaradan enli yarıqların yerləşdirilməsi ilə;

- əmələgətirilmiş hər bir yarımellipsin içərisində irəli çıxarılmış, qabarıq kiçik ellipsin mövcudluğu ilə;

- bamperin yuxarısının qabarıq dalğavarı hissəsinin üçbucaqlı gözlərlə riflənmiş, aşağısının isə parlaq hamar fakturaya malik olan, perimetr boyu əhatələyən zolaqla təchiz edilmiş formada yerinə yetirilməsi ilə;

- tozsoranın detallarının kompozisiyasının tonlu yerinə yetirilməsi ilə;

- tutacaq, silindr və qapaq yerləşdirilmiş konusvarı hissəsinin orta tünd-tonlu; qabarıq dalğavarı bamper və ikiyaruslu qısaqol borunun orta tonlu; gövdənin orta konusvarı hissəsinin açıq tonlu; loqotipin, idarəetmə düymələrinin, düymələrin qrafikasının, açıb-bağlama cəftələrinin və təkərciklərin tünd-tonlu formada yerinə yetirilməsi ilə.

(11) S 2020 0002
(51) 23-01
(44) 28.06.2019

(21) S2018 3069
(22) 15.02.2018

(31) 004151876
(32) 17.08.2017
(33) EM

(71)(73) Downhole Products Limited
Badentoy Road (GB)

(72) Keith David Bradford (GB)

(74) Əfəndiyev Vaqif Firuz oğlu (AZ)

(54) NASOS-KOMPRESSOR BORULARI
ÜÇÜN BAŞMAQ" (3 VARIANTDA).

(57) Təklif edilən “Nasos-kompressor boruları üçün başmaq” (3 variantda) sənaye nümunəsi aşağıda sadalanmış xüsusiyyətləri ilə səciyyələnir:
Variant 1 (fiq. 1.1-1.7)



FIG. 1.1



FIG. 1.3

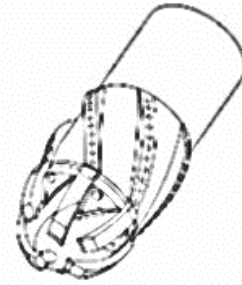
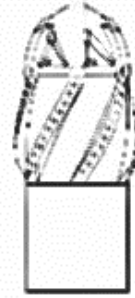
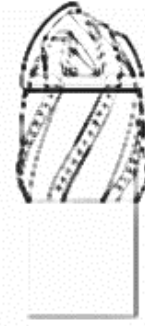
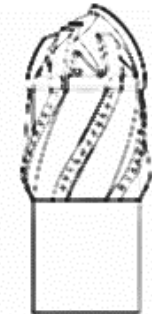

FIG. 1.7

- kompozisiya təşkiledici elementlərinin tərkibi ilə: başmağın gövdəsi, probka, istiqamətləndirici qollar, maili qazıma elementləri;
- başmağın gövdəsinin iki hissədən təşkil edilmiş silindr formasında yerinə yetirilməsi ilə;
- bilavasitə boru kolonu ilə birləşdirilməsi üçün aşağı silindrik hissə; qabarıq, irəli çıxarılmış maili elementlərlə təchiz edilmiş yuxarı silindrik hissə;
- probkanın zirvəsinin bir tərəfinin çəpinə kəsilmiş, sferaşəkilli, daraldılmış formada yerinə yetirilməsi ilə;
- probkanın yuxarısı çəpinə kəsilmiş yastı üstündə şaquli istiqamətləndirilmiş radial dəliyin yerləşdirilməsi ilə;

- probkanın gövdəsinin aşağısında, hər biri oyuqların sol tərəfinə yönəldilmiş radial dəliklə təchiz edilmiş, 6 müadil, eyni məsafəli, üçbucaqlı oyuqların yerləşdirilməsi ilə;
 - 6 istiqamətləndirici qolların, xarici səthi faskalanmış, yuxarı ucları yarım dairəvi şişbaşlı, müxtəlif uzunluğa malik, içəriyə əyildilmiş plankalar formasında yerinə yetirilməsi ilə;
 - 6 istiqamətləndirici qolların əyriliyini probkanın konfigurasiyasını təkrarlayan və onun zirvəsinə istiqamətləndirilmiş formada yerinə yetirilməsi ilə;
 - əyilmiş ən uzun qolun, probkanın zirvəsindəki radial dəliyə qədər uzadılmış formada yerinə yetirilməsi ilə;
 - 6 əyilmiş istiqamətləndirici qolların köndələninə kəsikdə, əsasən düzbucaqlı formada yerinə yetirilməsi ilə;
 - başmağın gövdəsinin yuxarı silindrik hissəsində, gövdə ilə qovuşuq şəklində qabarıq, maili qazıma elementlərinin yerləşdirilməsi ilə;
 - qabarıq, maili qazıma elementlərinin irəli çıxarılmış qırıq-qırıq fraqmentlərlə təchiz edilmiş seqmentlər və xarici səthi qeyri-bərabər əyriliyə malik olan formada yerinə yetirilməsi ilə;
 - başmağın gövdəsindəki qabarıq, maili qazıma elementlərinin müadil və bir-birindən eyniməsafəli formada yerinə yetirilməsi ilə;
 - maili, qazıma elementlərinin zirvələrinin hər bir 6 istiqamətləndirici qollarının özülləri ilə üst-üstə düşən formada yerinə yetirilməsi ilə;
 - maili qazıma elementlərinin üzərində qabarıq, irəli çıxarılmış cərgələrlə dəyirmi kəsici elementlərin yerləşdirilməsi ilə;
- Variant 2 (Fig. 2.1-2.7) "Nasos-kompressor boruları üçün başmaq" (3 variantda) sənaye nümunəsi aşağıda sadalanmış xüsusiyyətləri ilə səciyyələnir:



FIG. 2.1



FIG. 2.2



FIG. 2.3



FIG. 2.4



FIG. 2.5

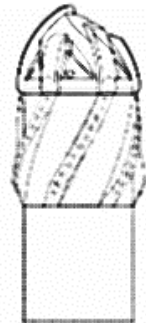

FIG. 2.6

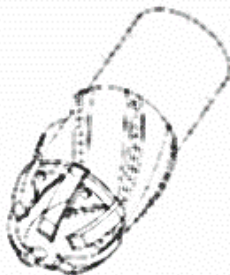

FIG. 2.7

- yalnız birbaşa oyuqlu probkanın gövdəsinin və istiqamətləndirici qolların mövcudluğu ilə;
- probkanın gövdəsinin daraldılmış sferaşəkilli, oyuqlu və zirvəsinin bir hissəsinin, bir tərəfdən çəpinə kəsilmiş formada yerinə yetirilməsi ilə;
- probkanın yastı çəpinə kəsilmiş, yastı şaquli istiqamətləndirilmiş radial dəliklə təchiz edilməsi ilə;
- probkanın gövdəsinin aşağısında hər birindən radial dəlik yerləşdirilmiş 6 müadil, bir-birindən eyniməsafəli, üçbucaqlı oyuqların mövcudluğu və radial dəliklərinin oyuqların sol tərəfinə yönəldilməsi ilə;

- 6 istiqamətləndirici qolların müxtəlif uzunluqda, yuxarı ucları şişbaşlı, yarım dairevi, xarici səthləri faskalanmış, içəriyə doğru əyilmiş plankalar formasında yerinə yetirilməsi ilə;
 - 6 istiqamətləndirici qolların içəriyə doğru əyriliyini, probkanın konfigurasiyasını təkrarlayan tərzdə və probkanın zirvəsinə yönəldilmiş formada yerinə yetirilməsi ilə;
 - içəriyə doğru əyildilmiş ən uzun qolun, probkanın zirvəsindəki dəliyə qədər davam etdirilmiş formada yerinə yetirilməsi ilə;
 - 6 istiqamətləndirici qolların, köndələnə kəsikdə əsasən düzbucaqlı formada yerinə yetirilməsi ilə;
- Variant 3 (fiq. 3.1-3.7) "Nasos-kompresor boruları üçün başmaq" (3 variantda) sənaye nümunəsi aşağıda sadalanmış xüsusiyyətləri ilə seçiyənlərdir:



FIG. 3.1



FIG. 3.2



FIG. 3.3

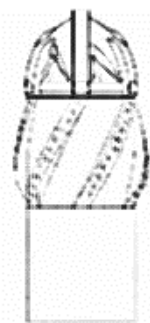

FIG. 3.4



FIG. 3.5



FIG. 3.6



FIG. 3.7



FIG. 4.1

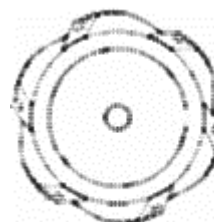

FIG. 4.2

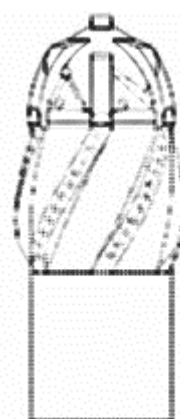

FIG. 4.3

- yalnız birbaşa probkanın hamar gövdəsi, və istiqamətləndirici qolların mövcudluğu ilə;
- probkanın gövdəsinin daraldılmış sferaşəkili, zirvəsinin bir hissəsinin, bir tərəfinin çəpinə kəsilmiş formada yerinə yetirilməsi ilə;
- probkanın yastı çəpinə kəsilmiş zirvəsinin səthində radial dəliyin yerləşdirilməsi ilə;
- probkanın gövdəsinin aşağısında 6 müadil, perimetr boyu, bir-birindən eyniməsafəli, radial dəliklərin yerləşdirilməsi ilə;



FIG. 4.4
"Nasos-kompresor boruların üçün başmaq" sənaye nümunəsinin sağ tərəfdən görünüşü



FIG. 4.5
"Nasos-kompresor boruların üçün başmaq" sənaye nümunəsinin ön tərəfdən görünüşü



FIG. 4.6
"Nasos-kompresor boruların üçün başmaq" sənaye nümunəsinin arxa tərəfdən görünüşü

- 6 istiqamətləndirici qolların, müxtəlif uzunluqda, yuxarı ucları şişbaşlı, yarım-dairəvi, xarici səthləri faskalanmış, içəriyə doğru əyilmiş plankalar formasında yerinə yetirilməsi ilə,

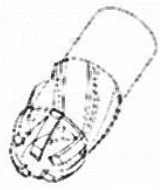

FIG. 4.7
"Nasos-kompresor boruların üçün başmaq" sənaye nümunəsinin ümumi görünüşü



FIG. 5.1
"Nasos-kompresor boruların üçün başmaq" sənaye nümunəsinin yuxarı tərəfdən görünüşü



FIG. 5.2
"Nasos-kompresor boruların üçün başmaq" sənaye nümunəsinin aşağı tərəfdən görünüşü

- 6 istiqamətləndirici qolların, içəriyə doğru əyiriyini, probkanın konfigurasiyasını təkrarlayan tərzdə və probkanın zirvəsinə yönəldilmiş formada yerinə yetirilməsi ilə;



FIG. 5.3
"Nasos-kompresor boruların üçün başmaq" sənaye nümunəsinin sol tərəfdən görünüşü



FIG. 5.4
"Nasos-kompresor boruların üçün başmaq" sənaye nümunəsinin sağ tərəfdən görünüşü



FIG. 5.5
"Nasos-kompresor boruların üçün başmaq" sənaye nümunəsinin ön tərəfdən görünüşü

- içəriyə doğru əyilmiş ən uzun qolun, probkanın zirvəsindəki dəliyə qədər davam etdirilmiş formada yerinə yetirilməsi ilə;



FIG. 5.6
* Nasos-kompresor borulan üçün başmaq * sənaye nümunəsinin
arxa tərəfdən görünüşü

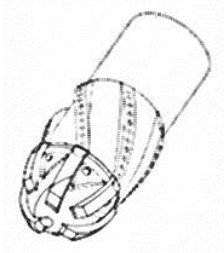

FIG. 5.7
* Nasos-kompresor borulan üçün başmaq * sənaye nümunəsinin
ümumi görünüşü



FIG. 6.1
* Nasos-kompresor borulan üçün başmaq * sənaye nümunəsinin
yuxarı tərəfdən görünüşü



FIG. 6.2
* Nasos-kompresor borulan üçün başmaq * sənaye nümunəsinin
aşağı tərəfdən görünüşü

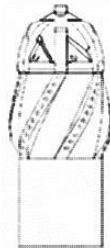

FIG. 6.3
* Nasos-kompresor borulan üçün başmaq * sənaye nümunəsinin
sol tərəfdən görünüşü

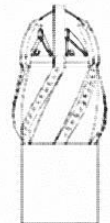

FIG. 6.4
* Nasos-kompresor borulan üçün başmaq * sənaye nümunəsinin
sağ tərəfdən görünüşü



FIG. 6.5
* Nasos-kompresor borulan üçün başmaq * sənaye nümunəsinin
ön tərəfdən görünüşü



FIG. 6.6
* Nasos-kompresor borulan üçün başmaq * sənaye nümunəsinin
arxa tərəfdən görünüşü

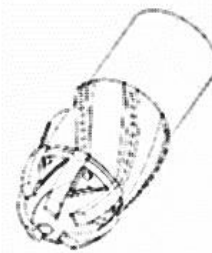

FIG. 6.7
* Nasos-kompresor borulan üçün başmaq * sənaye nümunəsinin
ümumi görünüşü

- 6 istiqamətləndirici qolların köndələninə kəsikdə əsasən düzbucaqlı formada yerinə yetirilməsi ilə.



FIG. 7.1
* Nasos-kompresor borularn üçün başmaq * sənaye nümunesinin
yuxarı tərəfdən görünüşü



FIG. 7.2
* Nasos-kompresor borularn üçün başmaq * sənaye nümunesinin
aşağı tərəfdən görünüşü

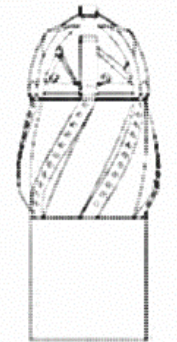

FIG. 7.3
* Nasos-kompresor borularn üçün başmaq * sənaye nümunesinin
sol tərəfdən görünüşü



FIG. 7.4
* Nasos-kompresor borularn üçün başmaq * sənaye nümunesinin
sağ tərəfdən görünüşü



FIG. 7.5
* Nasos-kompresor borularn üçün başmaq * sənaye nümunesinin
ön tərəfdən görünüşü



FIG. 7.6
* Nasos-kompresor borularn üçün başmaq * sənaye nümunesinin
arxa tərəfdən görünüşü

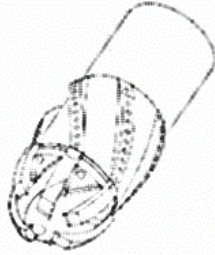

FIG. 7.7
"Nasos-kompresor borulan üçün başmaq" sənaye nümunəsinin
ümumi görünüşü



FIG. 8.1
"Nasos-kompresor borulan üçün başmaq" sənaye nümunəsinin
yuxarı tərəfdən görünüşü



FIG. 8.2
"Nasos-kompresor borulan üçün başmaq" sənaye nümunəsinin
aşağı tərəfdən görünüşü



FIG. 8.3
"Nasos-kompresor borulan üçün başmaq" sənaye nümunəsinin
sol tərəfdən görünüşü



FIG. 8.4
"Nasos-kompresor borulan üçün başmaq" sənaye nümunəsinin
sağ tərəfdən görünüşü

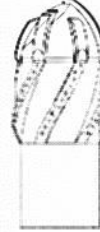

FIG. 8.5
"Nasos-kompresor borulan üçün başmaq" sənaye nümunəsinin
ön tərəfdən görünüşü



FIG. 8.6
"Nasos-kompresor borulan üçün başmaq" sənaye nümunəsinin
arxa tərəfdən görünüşü

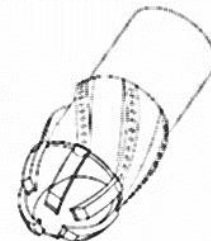

FIG. 8.7
"Nasos-kompresor borulan üçün başmaq" sənaye nümunəsinin
ümumi görünüşü

(11) S 2020 0007 (21) S2018 0032
(51) 23-02 (22) 18.12.2018
(44) 31.07.2019

(31) 201830352916.2
(32) 02.07.2018
(33) CN

(71)(73) Juraj CSÉFALVAY (SK)

(72) Juraj CSÉFALVAY (SK)

(74) Yaqubova Tura Adinayevna (AZ)

(54) MÜHÜM ƏLAMƏTLƏRİN SİYAHISI.

(57) Çirkab suların təmizlənməsi üçün qurğu (variant 1) aşağıdakılar ilə xarakterizə olunur:

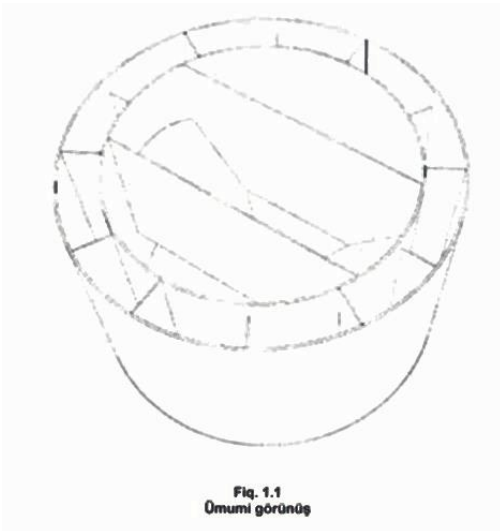

Fig. 1.1
Ümumi görünüş

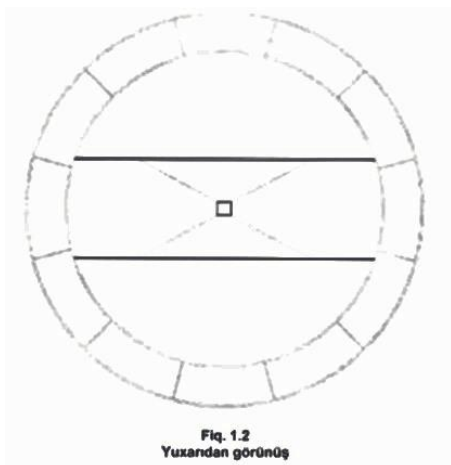

Fig. 1.2
Yuxarıdan görünüş

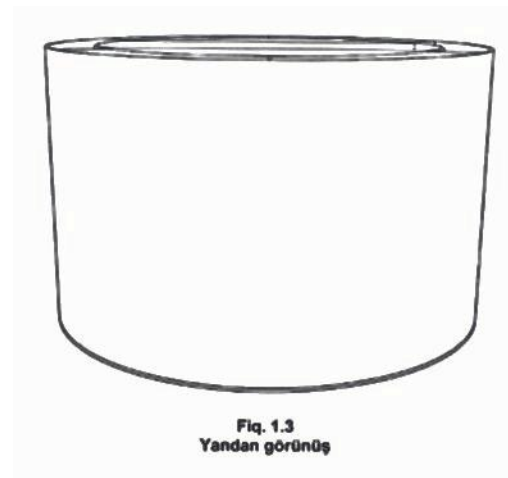
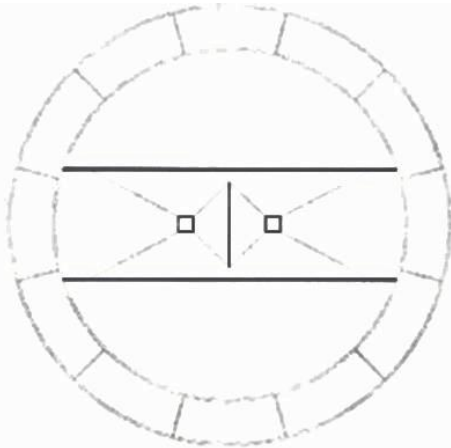
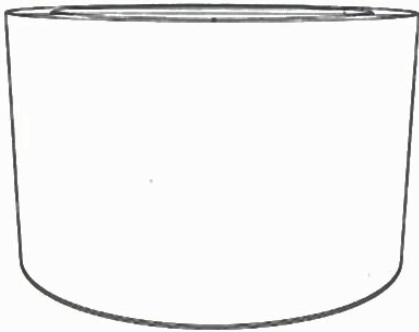

Fig. 1.3
Yandan görünüş

— mərkəzində dairəvi kəsiyi olan silindir formasında olması;
— dairəvi kəsiyin qurğunun bütün tərəflərindən eyni məsafədə yerinə yetirilməsi;
— qurğunun yan tərəfləri ilə daxili kəsiyi arasında şaquli arakəsmələri ilə bölünməsi;
— qurğunun yan tərəfləri ilə daxili kəsiyi arasında şaquli arakəsmələr sayəsində trapesiyaşəkilli kəsiyin olması;
— bir-birinin ardı ilə gələn müxtəlif hündürlüyü olan şaquli arakəsmələrin yerinə yetirilməsi;
— dairəvi kəsikdə düzbucaq həcmli arakəsmənin yerləşdirilməsi;
— arakəsmənin yan tərəflərinin qurğunun aşağısına və mərkəzinə tərəf ensizləşən şəkildə yerinə yetirilməsi;
— arakəsmənin yan tərəflərində kvadratşəkilli dəliyin yaradılması.
Çirkab suların təmizlənməsi üçün qurğu (variant 2) aşağıdakılar ilə xarakterizə olunur:

Fig. 2.1
Ümumi görünüşFig. 2.2
Yuxardan görünüşFig. 2.3
Yandan görünüş

- mərkəzində dairəvi kəsiyi olan silindir formasında olması;
- dairəvi kəsiyin qurğunun bütün tərəflərindən eyni məsafədə yerinə yetirilməsi;
- qurğunun yan tərəfləri ilə daxili kəsiyi arasında şaquli arakəsmələri ilə bölünməsi;
- qurğunun yan tərəfləri ilə daxili kəsiyi

- arasında şaquli arakəsmələr sayəsində trapesiyaşəkilli kəsiyin olması;
 - bir-birinin ardı ilə gələn, müxtəlif hündürlüyü olan şaquli arakəsmələrin yerinə yetirilməsi;
 - dairəvi kəsikdə düzbucaq həcmli arakəsmənin yerləşdirilməsi;
 - mərkəzində köndələn ayırıcı ilə iki eyni hissəyə bölünmüş düzbucaq həcmli arakəsmənin yerinə yetirilməsi;
 - arakəsmənin hər iki hissəsinin yan tərəflərinin qurğunun aşağısına tərəf ensizləşməsi;
 - arakəsmənin hər iki hissəsinin yan tərəflərinin kvadratşəkilli dəliklər yaratması;
 - kvadratşəkilli dəliklərin mərkəzə deyil, köndələn ayırıcıya yaxın yerləşdirilməsi.
- Çirkab suların təmizlənməsi üçün qurğu (variant 3) aşağıdakılar ilə xarakterizə olunur:

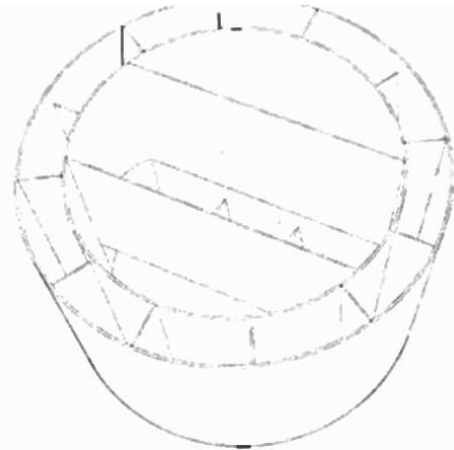
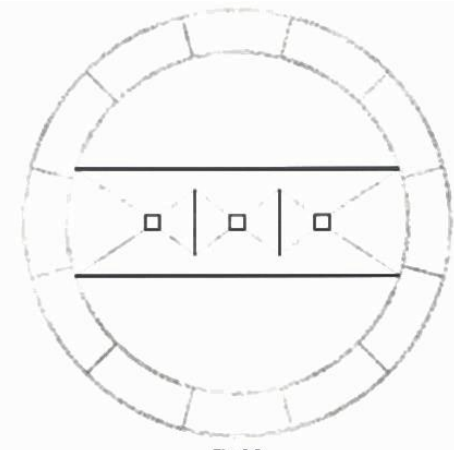
Fig. 3.1
Ümumi görünüşFig. 3.2
Yuxardan görünüş

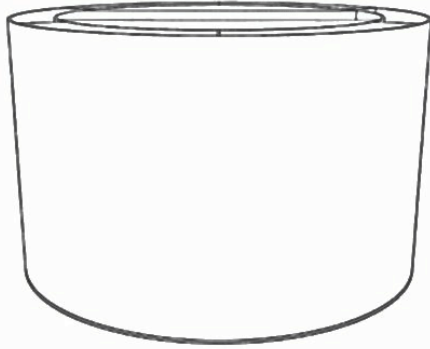

Fig. 3.3
Yandan görünüş

- mərkəzində dairəvi kəsiyi olan silindir formasında olması;
- dairəvi kəsiyin qurğunun bütün tərəflərindən eyni məsafədə yerinə yetirilməsi;
- qurğunun yan tərəfləri ilə daxili kəsiyi arasında şaquli arakəsmələri ilə bölünməsi;
- qurğunun yan tərəfləri ilə daxili kəsiyi arasında şaquli arakəsmələr sayəsində trapesiyaşəkilli kəsiyin olması;
- bir-birinin ardı ilə gələn, müxtəlif hündürlüyü olan şaquli arakəsmələrin yerinə yetirilməsi;
- dairəvi kəsikdə düzbucaq həcmli arakəsmənin yerləşdirilməsi;
- mərkəzində köndələn ayırıcı ilə üç eyni hissəyə bölünmüş düzbucaq həcmli arakəsmənin yerinə yetirilməsi;
- arakəsmənin hər üç hissəsinin yan tərəflərinin qurğunun aşağısına tərəf ensizləşməsi;
- arakəsmənin hər üç hissəsinin yan tərəflərinin kvadrat şəkilli dəliklər yaratması;
- kvadratşəkilli dəliklərin bir-birindən eyni məsafədə uzaq yerləşdirilməsi;
- qurğunun mərkəzində orta dəliyin yerləşdirilməsi.

Çirkab suların təmizlənməsi üçün qurğu (variant 4) aşağıdakılar ilə xarakterizə olunur:

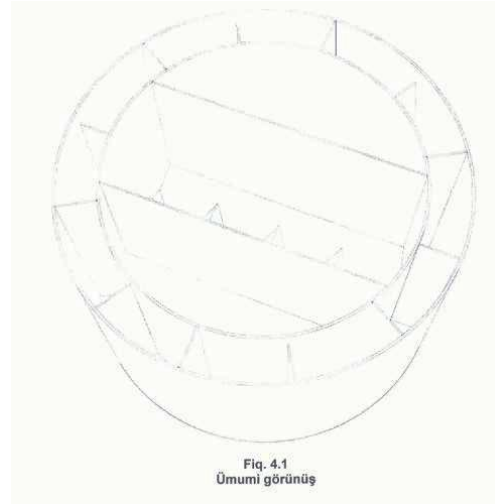

Fig. 4.1
Ümumi görünüş

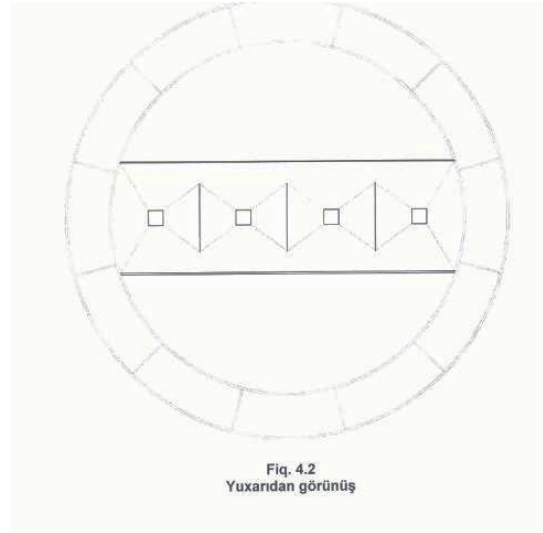

Fig. 4.2
Yuxarıdan görünüş

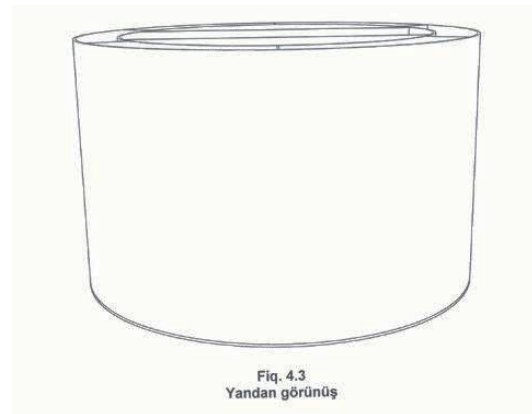
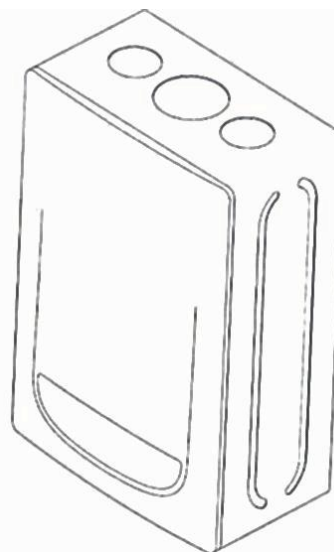

Fig. 4.3
Yandan görünüş

- mərkəzində dairəvi kəsiyi olan silindir formasında olması;
- dairəvi kəsiyin qurğunun bütün tərəflərindən eyni məsafədə yerinə yetirilməsi;
- qurğunun yan tərəfləri ilə daxili kəsiyi arasında şaquli arakəsmələri ilə bölünməsi;

— qurğunun yan tərəfləri ilə daxili kəsiyi arasında şaquli arakəsmələr sayəsində trapesiyaşəkilli kəsiyin olması;
 — bir-birinin ardı ilə gələn, müxtəlif hündürlüyü olan şaquli arakəsmələrin yerinə yetirilməsi;
 — dairəvi kəsikdə düzbucaq həcmli arakəsmənin yerləşdirilməsi;
 — mərkəzində köndələn ayırıcı ilə dörd eyni hissəyə bölünmüş düzbucaq həcmli arakəsmənin yerinə yetirilməsi;
 — arakəsmənin hər dörd hissəsinin yan tərəflərinin qurğunun aşağısına tərəf ensizləşməsi;
 — arakəsmənin hər dörd hissəsinin yan tərəflərinin kvadratşəkilli dəliklər yaratması;
 — kvadratşəkilli dəliklərin bir- birindən eyni məsafədə uzaq yerləşdirilməsi.



- şaquli səmtli düzbucaq paralelepiped əsaslı formada yerinə yetirilməsi;

(11) S 2020 0006
(51) 23-03
(44) 31.07.2019

(21) S2018 0030
(22) 15.11.2018

(31) 30-2018-0023448
(32) 18.05.2018
(33) KR

(71)(73) KYUNG DONG NAVIEN CO.,
LTD. (KR)

(72) JUNG Gyu Sang (KR)

(74) Yaqubova Tura Adinayevna (AZ)

(54) BOYLER ÜÇÜN XARİCİ KÖRPUŞ.

(57) Boyler üçün xarici korpus aşağıdakılar ilə seçiyələnir:



- korpusun üst səthində yerləşən müxtəlif diametrlili bir neçə dəyirmi elementlərin mövcud olması;

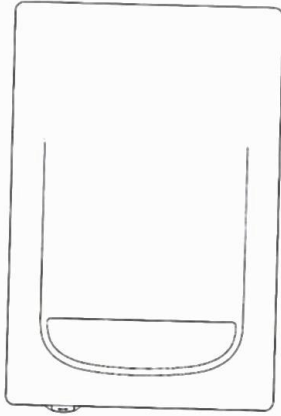

- korpusun yan səthlərində yerinə yetirilmiş iki, bir-birinin əksinə yerləşən şaquli səmtli qövsvarı elementlərin mövcud olması.

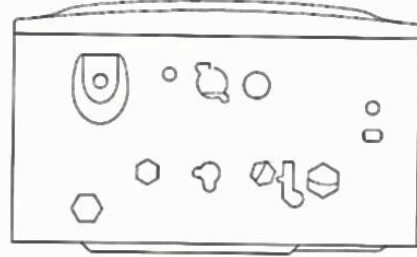

- korpusun ön səthində yerləşən üfüqi səmtli yarımellips əsaslı formada çıxıntılı sahənin mövcud olması;

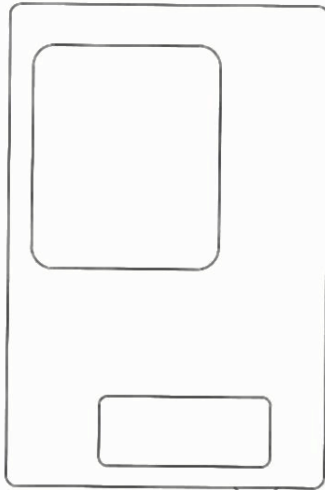

(11) S 2019 0032
(51) 24-02
(44) 29.06.2018

(21) S2017 3063
(22) 14.09.2017

(31) 29/597,038
(32) 14.03.2017
(33) US

(71)(73) AMGEN INC. (US)

(72) Margaux Frances BOYVAL (US)
Sigrid MOESLINGER (US)
Masamichi UDAGAWA (US)

(74) Əfəndiyev Vaqif Firuz oğlu (AZ)

(54) DƏRMANLARIN DƏRİALT
YERİDİLMƏSİ ÜÇÜN ƏL İLƏ İDARƏ
EDİLƏN QURĞU.

- korpusun arxa hissəsində yerləşən künclərdən dəyirmiləşmiş, müxtəlif ölçülü düzbucaq şəklində olan konturlu, ikiçixıntılı elementin mövcud olması;

- korpusun sol və sağ səthlərinin bir-biri ilə simmetrik yerinə yetirilməsi;

(57) İddia edilən "Dərmanların dərialtı yeridilməsi üçün əl ilə idarə edilən qurğu" sənaye nümunəsi aşağıda sadalanmış mühüm əlamətləri ilə səciyyələnir:

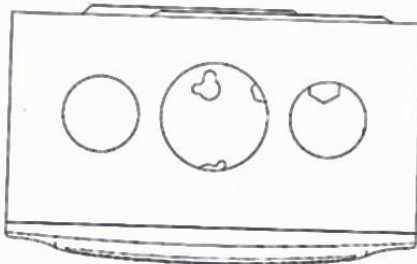
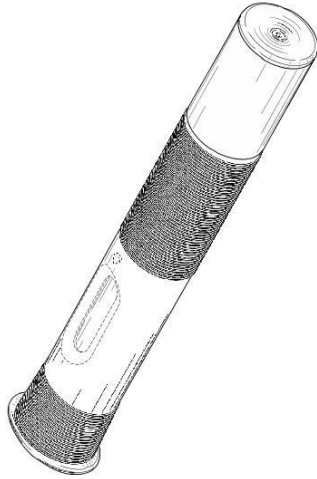

FIG. 5



- qurğunun kompozisiyasını təşkil edən elementlərin – gövdə, iynə qoruyucu element və qapaq – mövcudluğu ilə;

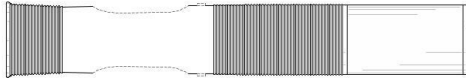

FIG. 2
"Dərmanların dəriliyi yeridilməsi üçün əl ilə idarə edilən qurğu"
sənaye nümunəsinin ön tərəfdən görünüşü

- gövdənin sol sahəsinin ensizləşdirilmiş silindr formasında yerinə yetirilməsi ilə;

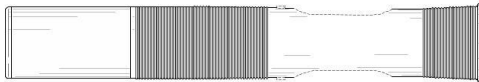

FIG. 3
"Dərmanların dəriliyi yeridilməsi üçün əl ilə idarə edilən qurğu"
sənaye nümunəsinin arxa tərəfdən görünüşü

- gövdənin yan səthi üzərində biri-birindən eyni məsafədə yerləşdirilmiş halqavari çıxıntıların mövcudluğu ilə;

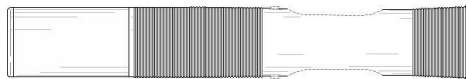

FIG. 3
"Dərmanların dəriliyi yeridilməsi üçün əl ilə idarə edilən qurğu"
sənaye nümunəsinin arxa tərəfdən görünüşü

- iynə qoruyucu elementin gövdənin sol tərəfində yerləşdirilməsi ilə;



FIG. 4

"Dərmanların dəriliyi yeridilməsi üçün əl ilə idarə edilən qurğu"
sənaye nümunəsinin sağ tərəfdən görünüşü

- iynə qoruyucu elementin sol kənarının dəyirmiləşdirilmiş, sol və sağ sahələri biri-birindən dairəvi qanovcuqla ayrılmış formada yerinə yetirilməsi ilə;

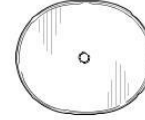

96T-145

FIG. 5

"Dərmanların dəriliyi yeridilməsi üçün əl ilə idarə edilən qurğu"
sənaye nümunəsinin sol tərəfdən görünüşü

- qapağın, gövdənin sol tərəfində yerləşdirilməsi ilə;

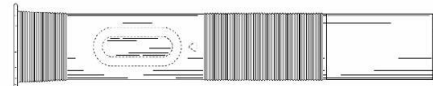

FIG. 6

"Dərmanların dəriliyi yeridilməsi üçün əl ilə idarə edilən qurğu"
sənaye nümunəsinin üst tərəfdən görünüşü

- qapağın kəşik konus, sol tərəf istiqamətdə genişlənən formada yerinə yetirilməsi ilə;
- qapağın sol kənarı boyu profildə yastı oval çıxıntı ilə təchiz edilmiş formada yerinə yetirilməsi ilə;

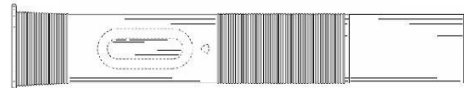

FIG. 7

"Dərmanların dəriliyi yeridilməsi üçün əl ilə idarə edilən qurğu"
sənaye nümunəsinin alt tərəfdən görünüşü

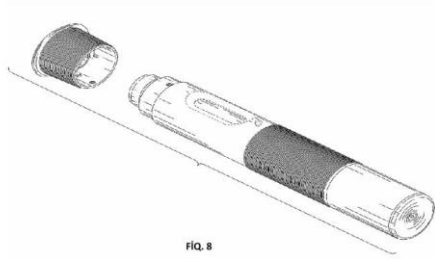

FIG. 8
"Dərmanların dərliabı yerildiməsi üçün al ilə idarə edilən qurğu"
sənaye nümunesinin qapağı çıxarılmış vəziyyətdə
ümumi görünüşü

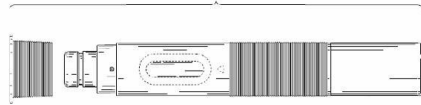

FIG. 9
"Dərmanların dərliabı yerildiməsi üçün al ilə idarə edilən qurğu"
sənaye nümunesinin qapağı çıxarılmış vəziyyətdə
yuxarı tərəfdən görünüşü

- qapağın yan səthinin üzərində, biri-birindən eyni məsafədə yerləşdirilmiş halqavari çıxıntılarla təchiz edilmiş formada yerinə yetirilməsi ilə.



(11) S 2020 0004 (21) S2018 3073
(51) 26-03 (22) 13.07.2018
(44) 28.06.2019

(71)(73) "ŞÜŞƏPLASTMAS" ASC (AZ)

(72) Rəsulov Elşən Əlibəy oğlu (AZ)

(74) Əfəndiyev Vaqif Firuz oğlu (AZ)

(54) DİRƏKLI KÜÇƏ İŞIQLANDIRMA
FƏNƏRİ

(57) İddia edilən "Dirəkli küçə işıqlandırma fənəri" sənaye nümunəsi aşağıdakı sadalanmış mühüm əlamətləri ilə xarakterizə olunur:

- kompozisiya elementlərinin tərkibi ilə: özül, silindrik dayaq dirəyi, çələng, kronşteynli plafonlu bölmələr və dekorativ elementlər;
- özülün yuxarı və aşağı dayaq hissələrinə malik olan tərzdə, orta hissəsinin isə paralelepiped şəklində yerinə yetirilməsi ilə;
- silindrik dayaq dirəyinin dekorativ qurşaqlarla birləşdirilmiş bölmələrdən ibarət olan formada yerinə yetirilməsi ilə;
- silindrik dayaq dirəyinin yuxarı hissəsində relyefli bitki naxışı ilə bəzədilmiş çələngin yerləşdirilməsi ilə; fərqlənir:
- özülün dayağının biri-birinin üstündə yerləşdirilmiş iki kəşik dördbucaqlı prizma şəklində yerinə yetirilməsi ilə;
- özülün orta hissəsinin tinlərində və künclərində stilləşdirilmiş qatlı və düyünlü asılmış parça şəklində relyefli bəzəyin yerinə yetirilməsi ilə;
- silindrik dayaq dirəyinin iki bölməli şəkildə yerinə yetirilməsi ilə: dayaq gövdəsinin aşağı hissəsinin iki dekorativ elementə təchiz edilmiş formada: yuxarı konusvarı bölməsinin aşağı hissəsinin isə, aşağı bölməyə nisbətə daha böyük köndələnə

kəsilə təchiz edilmiş formada yerinə yetirilməsi ilə;

- kronşteyn bölməsinin, kronşteynlər üçün dayağı bərkidilmiş bitkiyə oxşar bəzəklə təchiz edilmiş S-şəkilli dörd kronşteynden ibarət olan formada yerinə yetirilməsi ilə;

- kronşteynlərin uclarında dörd plafonun, silindrik dayaq dirəyinin bilavasitə zirvəsində isə bir plafonun yerləşdirilməsi ilə;

- plafonların üstünün iki naxışlı çələnglə təchiz edilmiş, metal karkasla əhatələndirilmiş konusvarı, içiboş həcm şəklində yerinə yetirilməsi ilə;

- dirəkli küçə işıqlandırma fənəri sənaye nümunəsinin kontrastlı rəng çalarları ilə, yəni, özülün, fənər dayağı bölməsinin, çələng karnizinin, plafonların açıq-rəng çaları ilə, relyefli dekorativ bəzəklərin, kronşteynlər bölməsinin və çələngin tünd-rəng çaları ilə təchiz edilmiş formada yerinə yetirilməsi ilə;

- dirəkli küçə işıqlandırma fənəri sənaye nümunəsinin bütün dekorativ elementlərinin və hissələrinin patinləşdirilmiş şəkildə yerinə yetirilməsi ilə.

G Ö S T Ə R İ C İ L Ə R

SƏNAYE NÜMUNƏLƏRİ ÜZRƏ İDDİA SƏNƏDLƏRİNİN GÖSTƏRİCİLƏRİ

SAY GÖSTƏRİCİSİ

İddia sənədinin nömrəsi	SNBT
S 2019 0055	12-08
S 2019 0056	21-01

SİSTEMATİK GÖSTƏRİCİ

SNBT	İddia sənədinin nömrəsi
12-08	S 2019 0055
21-01	S 2019 0056

SƏNAYE NÜMUNƏLƏRİ PATENTLƏRİNİN GÖSTƏRİCİLƏRİ

SAY GÖSTƏRİCİSİ

Patentin nömrəsi	SNBT
S 2019 0032	24-02
S 2020 0001	09-01
S 2020 0002	23-01
S 2020 0003	15-05
S 2020 0004	26-03
S 2020 0005	09-03
S 2020 0006	23-03
S 2020 0007	23-02
S 2020 0008	12-08
S 2020 0009	12-08
S 2020 0010	12-08
S 2020 0011	12-08

SİSTEMATİK GÖSTƏRİCİSİ

SNBT	Patentin nömrəsi
09-01	S 2020 0001
09-03	S 2020 0005
12-08	S 2020 0008
12-08	S 2020 0009
12-08	S 2020 0010
12-08	S 2020 0011
15-05	S 2020 0003
23-01	S 2020 0002
23-02	S 2020 0007
23-03	S 2020 0006
24-02	S 2019 0032
26-03	S 2020 0004

PATENT VERİLƏN İDDİA SƏNƏDLƏRİNİN
SAY GÖSTƏRİCİSİ

İddia sənədin nömrəsi	Patentin nömrəsi
S2017 3063	S 2019 0032
S2018 0021	S 2020 0001
S2018 0030	S 2020 0006
S2018 0032	S 2020 0007
S2018 3069	S 2020 0002
S2018 3070	S 2020 0009
S2018 3071	S 2020 0010
S2018 3072	S 2020 0003
S2018 3073	S 2020 0004
S2018 3074	S 2020 0008
S2018 3075	S 2020 0011
S2019 0009	S 2020 0005

ПУБЛИКАЦИЯ СВЕДЕНИЙ О ЗАЯВКАХ НА ПРОМЫШЛЕННЫЕ ОБРАЗЦЫ

(21) S 2019 0055

(22) 29.08.2019

(51) 12-08

(71) АУТОМОБИЛИ ЛАМБОРГИНИ
С.ПИ.ЭЙ (ИТ)

(72) Митя Боркерт (ИТ)

(54) АВТОМОБИЛЬ.

(57) Заявляемый промышленный образец «Автомобиль» характеризуется:

- составом основных формообразующих элементов: корпуса, колес и дополнительных аэродинамических элементов;

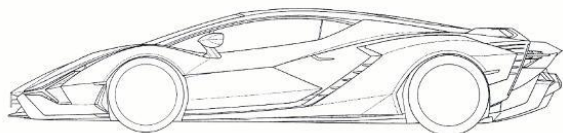

- выполнением корпуса типа «купе» с составом композиционных элементов: бамперов, капота, лобового стекла, крыши салона, крышки моторного отсека, дверей, боковых крыльев, выхлопных труб, фар, боковых габаритных и задних сигнальных фонарей;

11

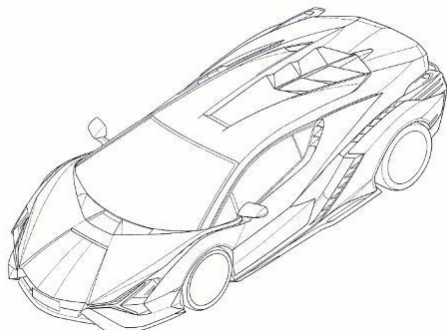

- выполнением дополнительных аэродинамических элементов в виде воздухозаборников, поток направляющих элементов отличающийся:

- выполнением переднего бамперного пространства корпуса в виде трапециевидальной ниши с крылом сплиттера внутри;

- выполнением капота в виде V-образного сегмента, со сферообразными и плоскими участками;

- выполнением капота под небольшим отрицательным углом, и продленным по краям, вплоть до зеркал заднего обзора;

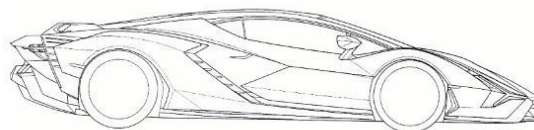

- выполнением центральной части капота с рельефно подчеркнутым трапециевидальным заглаблением, с щелью в ее верхней части;

- выполнением передних диодных фар в виде рельефно обозначенных лучей U-образной формы, вписанными в рельефную структуру боковых воздухозаборников;

- передние круглые ходовые фары утоплены в ячейку воздухозаборника;

12

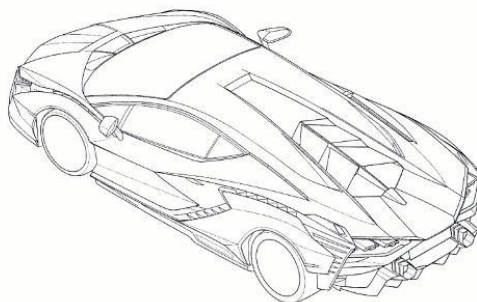

- выполнением боковых клинообразных воздухозаборников с ячейками-нишами, продолженными на над колесные арки вплоть до зеркал заднего обзора;

- выполнением передних боковых крыльев вписанными спереди в рельефную

ЗАЯВКИ НА ПРОМЫШЛЕННЫЕ ОБРАЗЦЫ

12-08 – 12-08

Бюллетень № 3-5 29.05.2020

структуру боковых воздухозаборников, и продолженных в виде сегментов с ломанными и обтекаемыми поверхностями с над колесными арками; выполнение лобового стекла, крыши салона, крыши моторного отсека образующими единую аркообразную обтекаемую поверхность;

1.5

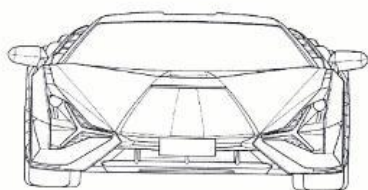

- выполнением поверхности крыши салона и крышки моторного отсека с утопленной трапециевидальной нишей, продолженной до конца кормы корпуса;

- расположением в задней торцовой части корпуса; бампера со сложной призматической формой, заovalенным внизу, и, с наращенными прямыми вертикальными ребрами-пластинами, где расстояние между крайними ограничивающими пластинами меньше колеи колес;

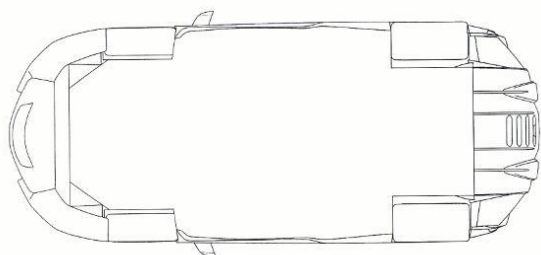

- 6-ти угольными, подчеркнута большими, глубокими и пластически проработанными нишами, по краям и вверху кормы задней части;

- сигнальными фарами в виде ограниченных патрубков 6-угольными в сечении со светящимися насадками, выходящих параллельно из глубины 6- угольных ниш по 3-и фары с каждой стороны;

- диффузором с ячеистой сеткой, заглубленного в большую трапециевидальную пластически проработанную нишу, размещенную над бампером;

- 2-мя выхлопными патрубками с подчеркнута увеличенными 6- угольными призматическими насадками, утопленными в верхнюю часть бампера, и, симметрично исходящих из ниши с диффузором;

- 2-мя большими вертикальными боковыми пластинами с многоугольным очертанием, исходящих из аэродинамической щели задних крыльев корпуса, с гнутой поверхностью и с рядами наращенных горизонтальных ребер;

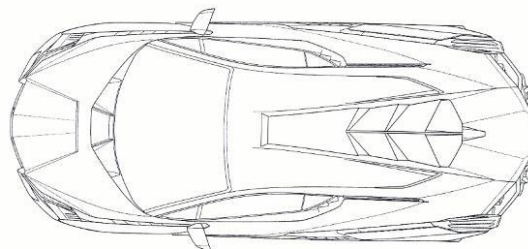

- выполнением боковых задних крыльев корпуса исходящих из под низа дверей в виде клинообразного узкого сегмента и зигзагообразно, с расширением, продолженного в виде обтекаемых над колесных арок, далее назад, с клинообразным хвостовым очертанием;

- выполнением над колесных арок скульптурно подчеркнутыми, со сферическими, наращенными в бока и вверх обтекаемыми поверхностями;

- выполнением боковых передних и задних крыльев отделенными от корпуса автомобиля через аэродинамические зазоры щели;

- выполнением 2-х больших боковых воздухозаборников, в пятиугольных нишах размещенных сзади дверей;

- кромки воздухозаборника рельефно выступают над кромкой заднего крыла с Vобразным срезом;

- выполнением 2-х дверей со скошенными во внутрь окнами, с аркообразным

Бюллетень № 3-5 29.05.2020

контуром вверху и с трапецеидальным контуром внизу;

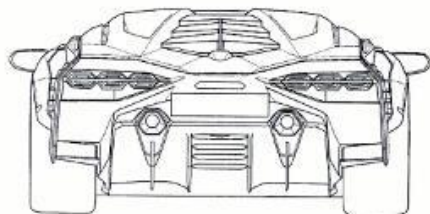

- выполнение низа дверей с верхним и нижним порогами скошенными вниз;
- верхние пороги дверей продолжены назад и вверх сегментом, образующим обтекаемые верхние воздухозаборники;
- выполнением 2-х зеркал заднего вида в виде шестиугольных в сечении усеченных призм, с обтекаемыми гранями, и смонтированных на наклонных граненных стойках, на верхних порогах дверей;
- выполнением габаритных огней в виде диодных полосок, размещенных спереди и сзади на кромках над колесных арок.

(21) S 2019 0056

(22) 29.08.2019

(51) 21-01

(71) АУТОМОБИЛИ ЛАМБОРГИНИ С.ПИ.ЭЙ (IT)

(72) Митя Боркерт (IT)

(54) УМЕНЬШЕННЫЙ МАКЕТ АВТОМОБИЛЯ.

(57) Заявляемый промышленный образец «Уменьшенный макет автомобиля» характеризующийся:

- составом основных формообразующих элементов: корпуса, колес и дополнительных аэродинамических элементов;

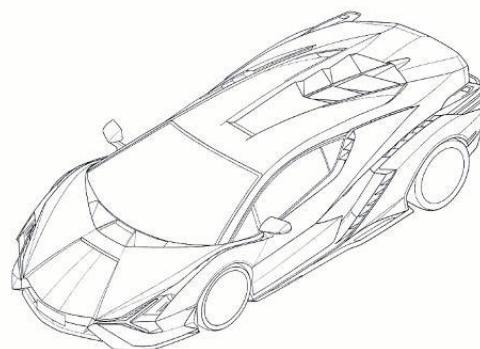

- выполнением корпуса типа «купе» с составом композиционных элементов: бамперов, капота, лобового стекла, крыши салона, крышки моторного отсека, дверей, боковых крыльев, 2-х зеркал заднего обзора, выхлопных труб, фар, боковых габаритных и задних сигнальных фонарей;

- выполнением дополнительных аэродинамических элементов в виде воздухозаборников, потоконаправляющих элементов;

- выполнением капота в виде V-образного округлого сегмента, со сферообразными и плоскими участками;

- выполнением капота под небольшим отрицательным углом, и продленным по краям, вплоть до зеркал заднего обзора;

- выполнением сегментов надколесных арок скульптурно подчеркнутыми, со сферообразными, наращенными в бока и вверх обтекаемыми поверхностями;

- выполнением 2-х больших боковых воздухозаборников, в нишах размещенных сзади дверей;

- выполнением габаритных огней в виде диодных полосок размещенных спереди и сзади на кромках над колесных арок отличающийся:

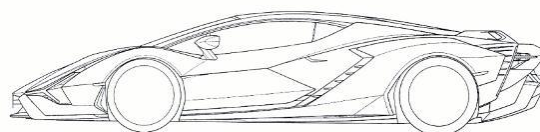

- выполнением переднего бамперного пространства корпуса в виде трапе-

ЗАЯВКИ НА ПРОМЫШЛЕННЫЕ ОБРАЗЦЫ

21-01 – 21-01

Бюллетень № 3-5 29.05.2020

цеидальной ниши с крылом сплиттера внутри;

- выполнением центральной части капота с рельефно подчеркнутым трапецеидальным заглаблением, с щелью в ее верхней части;

- выполнением передних диодных фар в виде рельефно обозначенных лучей У-образной формы, вписанными в рельефную структуру боковых воздухозаборников;

- передние круглые фары утоплены в ячейку воздухозаборника;

12

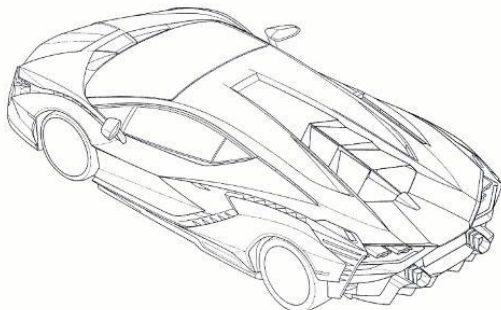

- выполнением боковых клинообразных воздухозаборников с ячейками-нишами, продолженными на надколесные арки вплоть до зеркал заднего обзора;

- выполнением передних боковых крыльев вписанными спереди в рельефную структуру боковых воздухозаборников, и продолженных в виде сегментов с ломанными и обтекаемыми поверхностями, имеющими надколесные арки;

- выполнением поверхности крыши салона и крышки моторного отсека с утопленной трапецеидальной нишей, продленной до конца кормы корпуса;

- выполнением крышки моторного отсека, со ступенчато и наклонно ниспадающими симметричными ячейками-жалюзи, утопленными в трапецеидальную нишу крышки;

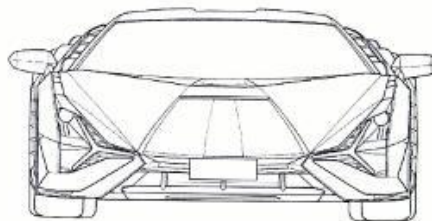

- выполнением задней торцевой части корпуса;

- бампером со сложной призма образцов, заovalенным и скошенным внизу, и, с наращенными прямыми вертикальными ребрами-пластинами, где расстояние между крайними ограничивающими пластинами меньше колеи колес;

- 6-ти угольными, подчеркнута большими, глубокими и пластически проработанными нишами, расположенными по краям и вверху кормы;

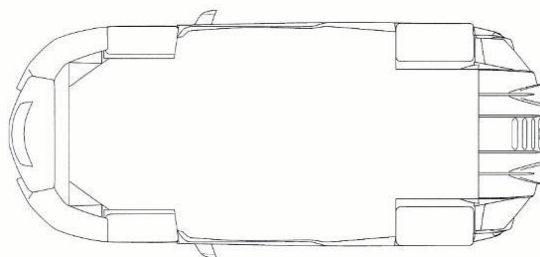

- сигнальными фарами в виде ограниченных патрубков 6-угольными в сечении со светящимися насадками, выходящих параллельно из глубины 6-угольных ниш по 3-и фары с каждой стороны;

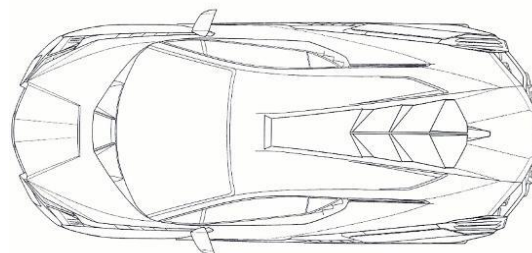

- диффузором с ячеистой сеткой, заглабленного в большую трапецеидаль-

Бюллетень № 3-5 29.05.2020

ную пластически проработанную нишу, размещенную над бампером;

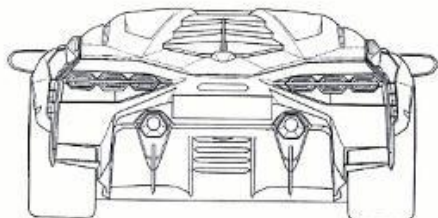

- выполнением 2-х зеркал заднего вида в виде шестиугольных (в сечении) усеченных призм, с обтекаемыми гранями, и, смонтированных на наклонных граненных стойках, на верхних порогах дверей.

- 2-мя выхлопными патрубками с подчеркнуто увеличенными 6- угольными призматическими насадками, утопленными в верхнюю часть бампера, и, симметрично исходящих из ниши с диффузором;

- 2-мя большими вертикальными боковыми пластинами с многоугольным очертанием, исходящих из аэродинамической щели задних крыльев корпуса, с гнутой поверхностью и с рядами наращенных горизонтальных ребер;

- выполнением боковых задних крыльев корпуса исходящих из под низа дверей в виде клинообразного узкого сегмента и зигзагообразно, с расширением, продолженного в виде обтекаемых над колесных арок, далее назад, с клинообразным хвостовым очертанием;

- выполнением боковых передних и задних крыльев отделенными от корпуса через аэродинамические зазоры-щели;

- выполнением 2-х больших боковых воздухозаборников, в пятиугольных нишах размещенных сзади дверей, где кромки воздухозаборника рельефно выступают над кромкой заднего крыла с V-образным срезом ;

- выполнением 2-х дверей со скошенными во внутрь окнами, с аркообразным контуром сверху и с трапецеидальным контуром внизу;

- выполнение низа дверей с верхним и нижним порогами скошенными вниз;

- верхние пороги дверей продолжены назад и вверх сегментом, образующим обтекаемые верхние воздухозаборники;

ПУБЛИКАЦИЯ СВЕДЕНИЙ О ПАТЕНТАХ, ВНЕСЁННЫХ В ГОСУДАРСТВЕННЫЙ РЕЕСТР ПРОМЫШЛЕННЫХ ОБРАЗЦОВ АЗЕРБАЙДЖАНСКОЙ РЕСПУБЛИКИ

(11) S 2020 0001
(51) 09-01
(44) 31.07.2019

(21) S2018 0021
(22) 03.07.2018

(71)(73) Нехматова Парвана Тейюб кызы
(AZ)

(72) Нехматова Парвана Тейюб кызы
(AZ)

(54) ЧЕХОЛ ДЛЯ БУТЫЛКИ В
НАЦИОНАЛЬНОЙ ФОРМЕ (4
ВАРИАНТА).

(57) Заявляемый промышленный образец
«Чехол для бутылки в национальной форме
(4 варианта)» характеризуется ниже-сле-
дующими существенными признаками:
Вариант 1



- выполнением чехла для бутылки из ткани;
- выполнением в виде стилизованной одежды, закрывая бутылку начиная с нижней части горловины до низа;

Бюллетень №3-5 29.05.2020

- образным решением в виде национальной женской одежды, состоящий из комплекта костюма: архалук и юбки.
 - выполнением архалук из бархата тёмно-синего цвета украшенный по краям тесьмой с золотыми бусами;
 - наличием пояса обшитый камнями, золотыми монетами и пятью звёздами;
 - выполнением юбки из шёлковой ткани светло-бежевого цвета с разрисованными красными и синими узорами присборенная в талии.
 - оформлением подола юбки широким галуном тёмно-синего и золотого цвета.
- Вариант 2



- выполнением чехла для бутылки из ткани;
- выполнением в виде стилизованной одежды, закрывая бутылку начиная с нижней части горловины до низа;

- образным решением в виде национальной женской одежды, состоящий из комплекта костюма: архалук, кофты и юбки;
 - выполнением кофты с рукавниками из шёлковой ткани с орнаментом буты;
 - выполнением архалук из бархата тёмно-бордового цвета оформленного по краям тесьмой с цветными бусинками.
 - наличием пояса в форме цепочки с золотыми монетами.
 - выполнением юбки из бархата тёмно-бордового цвета присборенная в талии и широкая в нижней части, украшенная двумя разными узорчатыми тесьмами и бусами;
- Вариант 3



- выполнением чехла для бутылки из ткани;
- выполнением в виде стилизованной одежды, закрывая бутылку начиная с нижней части горловины до низа;
- образным решением в виде национальной женской одежды, состоящий из комплекта костюма: архалук и юбки.

Бюллетень №3-5 29.05.2020

- выполнением архалук из бархата красного цвета украшенного золотой тесьмой по краям;
 - наличием пояса в виде тесьмы обшитый бусинами
 - выполнением юбки из шёлка золотистого цвета присборенная в талии и украшенная внизу с тёмно-красным и золотыми узорами и кантом с орнаментом буты;
- Вариант 4



- выполнением чехла для бутылки из ткани;
- выполнением в виде стилизованной одежды, закрывая бутылку начиная с нижней части горловины до низа;
- образным решением в виде национальной мужской одежды, состоящий из комплекта костюма: архалук и кофты.

- выполнением архалук из бархата тёмно-зелёного цвета украшенного золотой тесьмой по краям;
- выполнением кофты из шёлковой ткани золотистого цвета украшенного в вертикальном направлении тонкой тесьмой с орнаментом буты, а в горизонтальном направлении в виде пояса из орнаментальной ткани.

— расположением откидных технологических боковых клапанов на двух противоположных боковых кромках боковых квадратных секций;
- выполнением откидных клапанов на боковых кромках квадратных секций прямоугольными;
- выполнением технологических откидных прямоугольных клапанов короче длины боковых сторон коробки, с которыми они соединены по сгибу.

Вариант 1

**(11) S 2020 0005
(51) 09-03
(44) 31.07.2019**

**(21) S2019 0009
(22) 15.01.2019**

(71)(73) Мехралиев Адыгозель Биал оглы (AZ)

**(72) Мамиев Этибар Адиль оглы (AZ)
Мехралиев Адыгозель Биал оглы (AZ)**

**(54) КОРОБКА ПОДАРОЧНАЯ СКЛАДНАЯ
(3 ВАРИАНТА).**

(57) Коробка подарочная складная (3 варианта), характеризующаяся:

- выполнением из плотного картона;
- выполнением из цельной плоской картонной заготовки собираемой в закрытую объемную форму;
- выполнением цельной плоской заготовки; в развернутом состоянии в виде листа, разделенного контурными линиями сгиба, обеспечивающими её складывание на несколько больших квадратных секций, несколько прямоугольных секций;
- выполнением в виде сложенного из единой заготовки с квадратными боковыми сторонами, квадратным дном, откидными прямоугольными технологическими боковыми клапанами на линиях перегибов; ручками, крышкой с выступающими над боковыми квадратными поверхностями крылышками;
- выполнением ручек фигурной формы с радиально скругленным верхом и круглым отверстием;

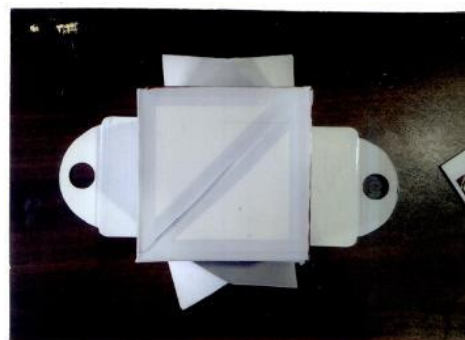

- колористическим однотонным решением плоскостей – белый.

Вариант 2



смайликов, небольших отверстий круглого сечения.

Вариант 3



- колористическим решением плоскостей лицевой и оборотной поверхностей крышки, технологических клапанов, ручек, двух соединенных между собой боковых поверхностей построенным на контрасте белого и красного цветов;

- решением цветографической композиции при оформлении боковых поверхностей коробки с использованием изобразительных элементов в виде круга, звезд,

- оформлением поверхностей цветными изобразительными элементами - на боковых сторонах куба и дне размещены абстрактные изображения рыб, человека, цветов;

- колористическим решением плоскостей, построенным на сочетании синих, серый, коричневый беж, красный, розовый, зеленый, голубой.

(11) S 2020 0008
(51) 12-08
(44) 31.07.2019

(21) S2018 3074
(22) 30.08.2018



(31) 3-2018-00415
(32) 02.03.2018
(33) VN

(71)(73) ВИНФАСТ ТРЕЙДИНГ ЭНД
ПРОДАКШН ЛИМИТЕД ЛАЙЭБИЛИТИ
КОМПАНИ (VN)

- наличием в продолговатой области, в нижней части, контура на основе трапеции на переднем бампере, отличающийся:

- наличием продолговатых фар слева и справа от капота, заходящих на боковые стороны и имеющих острый верхний наружный угол;

(72) БОНЦАНИГО КАРЛО АЛЕССАНДРО
(IT)
ТУЛЛИО МАРИЯ (IT)
ЭПИФАНИ НАЦЦАРЕНО (IT)
ПИГУЦЦИ МАТТЕО (IT)

(74) Якубова Тура Адинаевна (AZ)

(54) АВТОМОБИЛЬ.

(57) Художественно-конструкторское решение «Автомобиль» характеризуется следующими существенными признаками:

- наличием кузова, состоящего из моторного отсека с передним бампером, капотом и двумя передним крыльями, и из пассажирского отсека с ветровым стеклом, четырьмя боковыми дверьми с окнами, с задней дверью с окном и спойлером и с задним бампером;
- наличием арочных ниш колес;



- наличием горизонтально вытянутой области в нижней части капота с прямоугольными углублениями с фарами с боковых сторон;



- выполнением капота имеющим наклонные наружу боковые участки передней стороны и переднюю сторону ;



- наличием верхнего выпуклого рельефного разграничения на боковых частях кузова, проходящего в верхней части задней боковой двери, и переходящего в верхнюю часть задней панели под спойлер, выступающей над задним окном;



- выполнением задних боковых дверей кузова с округленной наклонной вниз поверхностью, плавно переходящей в наклонный вниз выступ в нижней части боковых дверей;



- выполнением задней панели разделенной на верхнюю и нижнюю часть;
- наличием в верхней части, под спойлером, который выполнен как продолжение крыши, вертикально расположенного окна, зауженного с боковых сторон, с расположенными с нижней части слева и справа, задними фонарями, продолговатой формы с острым верхним наружным углом;



- наличием в нижней части, слева и справа, прямоугольных углублений с фонарями, и контура на основе наклонной трапеции, на заднем бампере.

(11) S 2020 0009
(51) 12-08
(44) 28.06.2019

(21) S2018 3070
(22) 14.03.2018

(31) 3-2017-01932
(32) 25.09.2017
(33) VN

(71)(73) ВИНФАСТ ТРЕЙДИНГ ЭНД
ПРОДАКШН ЛИМИТЕД ЛАЙЭБИЛИТИ
КОМПАНИ (VN)

(72) Филиппо Перини (IT)

(74) Якубова Тура Адинаевна (AZ)

(54) АВТОМОБИЛЬ.

(57) Заявляемое художественно-конструкторское решение «Автомобиль» характеризуется следующей совокупностью существенных признаков:



Fig. 1

- выполнением кузова состоящим из моторного отсека и пассажирского салона, имеющим в плане четырехугольную конфигурацию со скругленными краями и выпуклой передней стороной;



Fig. 2

- наличием вдоль панели капота рельефных линий;



Fig. 3

- выполнением решётки радиаторе с многогранным контуром, с верхней и нижней горизонтальными сторонами, с угловыми выступами с боковых сторон и с V – образным вырезом в верхней стороне, в средней части;



Fig. 4

- размещением решетки радиатора в зоне выштамповки, повторяющей её контур;



Fig. 5

- оформлением решетки радиаторе в верхней части молдингом, выполненным с наложением расширенной части на переднюю сторону капота;



Fig. 6

- размещением передних блок - фар в зоне выштамповки переднего бампера, в округленных вырезах с четырёхугольным контуром, расположенных с боковых сторон;

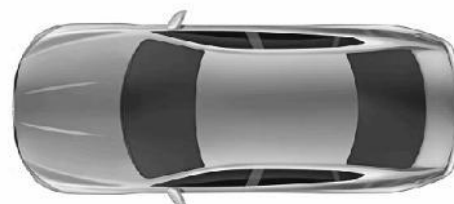

Fig. 7

- выполнением передних блок - фар вытянутыми по горизонтам, с контуром на основе параллелограмма, с удлинённой нижней стороной;

- размещением переднего бампера в нижней части горизонтально ориентированной локальной выштамповки прямоугольного контура;

- выполнением переднего бампера с контуром образованным двумя продольными плоскими выступами с округленными трапецеидальными вырезами,

расположенными под углом с активным наклоном;

- выполнением ниш колёс арочными с пластически выделенным рельефным обводом;

- наличием верхнего выпуклого рельефного разграничения на боковых частях кузова, проходящего в верхней части задней боковой двери и переходящего в верхнюю часть задней панели под спойлер, выступающий под задним окном;

- выполнением задних боковых дверей кузова с округленной наклонной вниз поверхностью, плавно переходящей в наклонный вниз выступ в нижней части боковых дверей;

- оформлением остекления боковых дверей по контуру молдингом; выполнением задней панели разделенной продольным выступом на верхнюю и нижнюю часть;

- размещением в верхней части задней панели задних фонарей в продольных выштамповках с П - образным контуром, с V - образным вырезом в средней части, выполненных по всей ширине задней панели, оформленных с боковых сторон молдингом;

- наличием в нижней части задней панели продольно трапецеидальной выштамповки с задними фонарями с боковых сторон, с трапецевидным бампером, выполненным с активным наклоном внутрь выштамповки бампера.

(11) S 2020 0010

(51) 12-08

(44) 28.06.2019

(21) S2018 3071

(22) 14.03.2018

(31) 3-2017-01933

(32) 25.09.2017

(33) VN

(71)(73) ВИНФАСТ ТРЕЙДИНГ ЭНД
ПРОДАКШН ЛИМИТЕД ЛАЙЭБИЛИТИ
КОМПАНИ (VN)

(72) Филиппо Перини (IT)

(74) Якубова Тура Адинаевна (AZ)

(54) АВТОМОБИЛЬ.

(57) Заявляемое художественно-конструкторское решение «Автомобиль» характеризуется следующей совокупностью существенных признаков:



- выполнением кузова состоящим из моторного отсека и пассажирского салона, имеющим в плане четырёхугольную конфигурацию со скругленными краями и слегка выпуклой передней стороной;



- наличием вдоль панели капота рельефных линий;

- выполнением решётки радиатора с многогранным контуром, с верхней и нижней горизонтальными сторонами, с угловыми выступами с боковых сторон и с V – образным вырезом в верхней стороне, в средней части;



- размещением решетки радиатора в зоне выштамповки, повторяющей её контур;
- оформлением решетки радиаторе в верхней части молдингом, выполненным с наложением расширенной части на переднюю сторону капота;



- размещением передних блок - фар в зоне выштамповки переднего бампера, в округленных вырезах с трапецеидальным контуром, расположенных с боковых сторон;



Fig. 5

- выполнением передних блок - фар вытянутыми по горизонтам, с контуром на основе параллелограмма;
- размещением переднего бампера в нижней части горизонтально ориентированной локальной выштамповки трапе-

цеидального контура, образованной плавно выгнутой кривой с радиусным скруглением угловых переходов;



Fig. 6

- выполнением переднего бампера с контуром образованным двумя трапециями расположенными под углом с активным наклоном;
- наличием вдоль поверхности крыши рельефных выступов; выполнением ниш колёс арочными с пластически выделенным рельефным обводом;



Fig. 7

- наличием верхнего выпуклого рельефного разграничения на боковых частях кузова, проходящего в верхней части задней боковой двери и переходящего в верхнюю часть задней панели;
- выполнением боковых дверей кузова с округленной поверхностью, расположенной между арочными нишами колёс и плавно переходящей в наклонный вниз выступ в нижней части боковых дверей;
- наличием на нижней стороне дверей трапецеидального выреза;
- оформлением остекления боковых дверей по контуру молдингом, переходящим частично на боковые стороны заднего спойлера, выполненного в виде продолжения крыши;

- выполнением задней панели разделенной продольной округленной выемкой на верхнюю и нижнюю часть;

- размещением в верхней части задней панели задних фонарей в продольных выштамповках с П - образным контуром, с V - образным вырезом в средней части, выполненных по всей ширине задней панели, оформленных с боковых сторон молдингом;

- наличием в нижней части задней панели продольной П - образной выштамповки с задними фонарями с боковых сторон, с трапецевидным бампером, выполненным с активным наклоном внутрь выштамповки бампера.

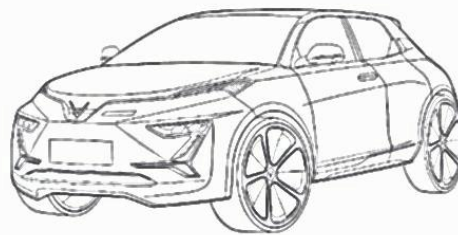

- наличием кузова, состоящего из моторного отсека с передним бампером, капотом и двумя передними крыльями, и из пассажирского отсека с ветровым стеклом, четырьмя боковыми дверями с окнами, с задней дверью с окном и спойлером и с задним бампером;

(11) S 2020 0011
(51) 12-08
(44) 31.07.2019

(21) S2018 3075
(22) 30.08.2018

(31) 3-2018-00432
(32) 02.03.2018
(33) VN

(71)(73) ВИНФАСТ ТРЕЙДИНГ ЭНД
ПРОДАКШН ЛИМИТЕД ЛАЙЭБИЛИТИ
КОМПАНИ (VN)

(72) Филиппо Перини (IT)

(74) Якубова Тура Адинаевна (AZ)

(54) АВТОМОБИЛЬ.

(57) Художественно-конструкторское решение «Автомобиль» характеризуется следующими существенными признаками:



- наличием арочных ниш колес;

- выполнением капота имеющим наклонные наружу боковые участки и переднюю сторону с V - образным вырезом в средней части;



- наличием в продолговатой области, в нижней части, контура в виде наклонной трапеции на переднем бампере;

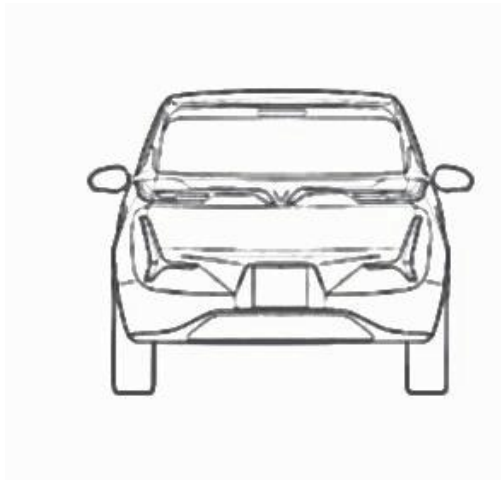

- выполнением фар в виде стилизованной зигзагообразной ломаной линии;
- наличием верхнего выпуклого рельефного разграничителя на боковых частях кузова, проходящего в верхней части задней боковой двери;

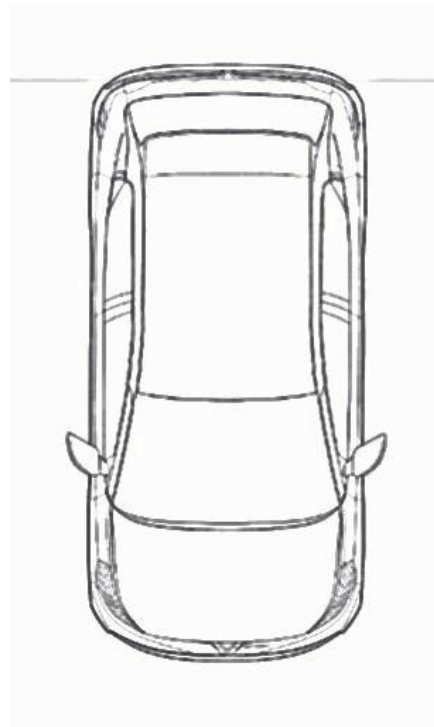

- наличием в задней части спойлера, выполненного как продолжение крыши и наклонно расположенного окна.

Отличающийся:

- наличием продолговатых фар слева и справа от капота, заходящих на боковые стороны и имеющих острый верхний наружный угол;



- выполнением задних боковых дверей кузова с округленной наклонной вниз поверхностью, плавно переходящей в наклонный вниз выступ в нижней части боковых дверей;

- наличием горизонтально вытянутой области в нижней части капота с прямоугольными углублениями с фарами с боковых сторон;

- наличием задних фонарей продолговатой формы с V-образным вырезом в средней части выполненных по всей ширине задней панели;

- наличием в нижней части, слева и справа, прямоугольных углублений с фонарями, и контура на основе наклонной трапеции, в средней части, на заднем бампере;

- выполнением фонарей в виде стилизованного изображения трёх лучей, исходящих из одной точки.



(11) S 2020 0003 (21) S2018 3072
(51) 15-05 (22) 06.04.2018
(44) 28.06.2019

(71)(73) Фансет Электрик Эв Алетлери
Санайы ве Тиджарет Лимитед
Ширкети (TR)

(72) Аднан Тангулер (TR)

(74) Эфендиев Вагиф Фируз оглы (AZ)

(54) ПЫЛЕСОС.

(57) Заявляемый образец «Пылесос»
Характеризующийся:



FIG. 1



FIG. 2

- выполнение корпуса пылесоса, из трех основных частей - верхней, средней и нижней;
 - наличием соединяющих элементов между отдельными частями корпуса пылесоса;
 - выполнением верхней части корпуса в виде усеченной части конуса;
 - наличие органов управления в виде прямоугольных кнопок на торце верхней части корпуса;
 - выполнением изображения логотипа на торце верхней части корпуса;
 - выполнение ручки для переноса пылесоса в виде конструктивного элемента;
 - наличие в нижней части корпуса рельефно выступающего бампера по всему периметру;
 - наличием трансформируемых колес.
- Отличающийся:

- выполнением верхней части пылесоса трехуровневой форме;
- выполнением широкой срединной части корпуса пылесоса конусообразной форме;
- выполнением рельефно выступающего бампера в волнистой форме;
- выполнением верхней трехуровневой части корпуса пылесоса грибообразной ступенчатой формы, состоящей из следующих частей:
- конического объема усеченного сверху горизонтальной площадкой, с закрепленной на ней ручкой;
- узкой цилиндрической частью, переходящей в конически расширяющуюся крышку с кольцевым ободом;
- расположением на верхней площадке корпуса пылесоса плавно изогнутой вверх ручки, которая выходит за габариты пылесоса;
- исполнением ручки в виде изогнутой планки с фасками на ее гранях, с симметрично расширяющимися сегментами, вписанными в круг верхней торцевой плоской площадки;
- выполнением ручки с внешней сферической поверхностью покрытой треугольно ячеистыми рифлениями, тогда как фактура ее боковых сторон - глянцевая;
- расположением на верхней площадке корпуса панели управления, состоящей из 2-х прямоугольных окантованных кнопок, графическими надписями расположены по левую сторону от ручки и ориентированы радиально к центру;
- расположением логотипа «ФАНТОМ» на верхней площадке корпуса с правой стороны от ручки;
- выполнением верхней конической части корпуса и верхней поверхности ручки, с треугольно ячеистым рифлением;
- выполнением широкого отбортованного низа конической части и расположенного под ним цилиндра с глянцевыми фактурами;
- выполнением поверхности конически расширяющейся крышки с треугольно ячеистым рифлением;

- выполнением срединной широкой части корпуса пылесоса конической формы с сужением вниз;
- наличием у срединной широкой части корпуса пылесоса двух прямоугольных противоположно расположенных клипс-защелок;
- размещением на боковой поверхности срединной части корпуса пылесоса, конического двухуровневого патрубка с нанесенным на него треугольно ячеистым рифлением;
- выполнением нижней части корпуса пылесоса с рельефно - волнообразно выступающим бампером с 4-мя колесами;
- выполнением бампера в виде скульптурно вылепленной карусельной детали, которая волнообразно охватывает низ пылесоса, имитируя текучую пластическую массу;
- выполнением формы бампера таким образом, что над каждым из 4-х колес имеется сферообразный бампер-элемент, декоративно прикрывающий колесо;
- выполнением на передней части каждого из 4-х выступающих наружу бамперов элементов, широкой прорези, которая имеет очертания половины эллипса;
- наличием в каждом образовавшемся половинчатом эллипсе рельефно выступающего маленького эллипса;
- выполнением верхней рельефной волнообразной части бампера с треугольно ячеистым рифлением, а нижняя по периметру окаймляющая полоса с глянцевой фактурой;
- решением тональной композиции деталей пылесоса следующим образом: верхняя коническая часть с ручкой, цилиндром и крышкой средне- темного тона; рельефный бампер, двухуровневый патрубок - среднего тона; коническая срединная часть корпуса - светлого тона; логотип, кнопки управления, графика для кнопок, клипсы-защелки и колеса темного тона.

(11) S 2020 0002
(51) 23-01
(44) 28.06.2019

(21) S2018 3069
(22) 15.02.2018

(31) 004151876
(32) 17.08.2017
(33) EM

(71)(73) Даунхол Продуктс Лимитед (GB)

(72) Кейт Девид Бредфорд (GB)

(74) Эфендиев Вагиф Фируз оглы (AZ)

(54) «БАШМАК НАСОСНО-КОМПРЕССОРНОЙ КОЛОННЫ (3 варианта)»

(57) Заявляемый художественно-конструкторский образец «БАШМАК НАСОСНО-КОМПРЕССОРНОЙ КОЛОННЫ (3 варианта)»
Характеризующийся:

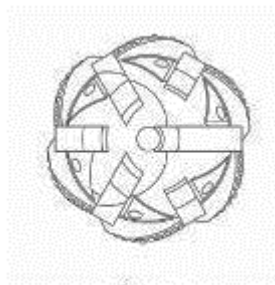
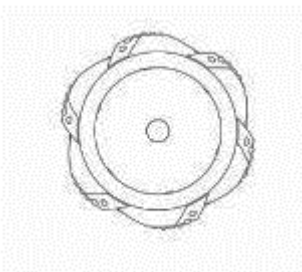

FIG. 1.1

- составом композиционных элементов: корпуса башмака, пробки, направляющих рычагов и разбуривающих наклонных элементов;



- выполнением корпуса башмака в виде цилиндра, состоящего из двух частей: нижней цилиндрической части для

непосредственного соединения с колонной труб, и, верхней цилиндрической части с рельефно выступающими наклонными разбуривающими элементами;

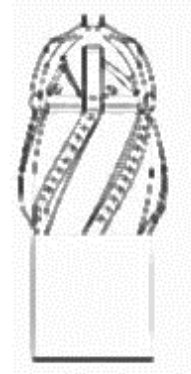
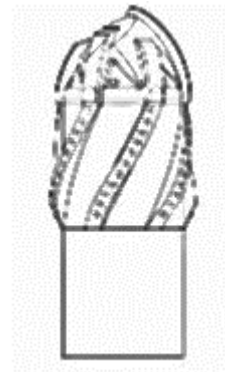
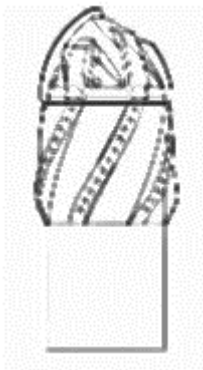

FIG. 1.3

- выполнением пробки с суженной сферической формой, со скошенной с одной стороны частью вершины;



- выполнением плоского скошенного верха пробки с вертикально ориентированным радиальным отверстием;



- выполнением в низу корпуса пробки 6-ти равновеликих, равноудаленных треугольных заглаблений, в каждом из которых имеется радиальное отверстие, смещенное к левой стороне заглабления;

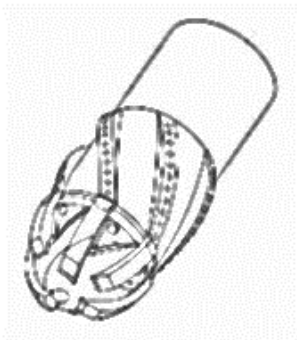
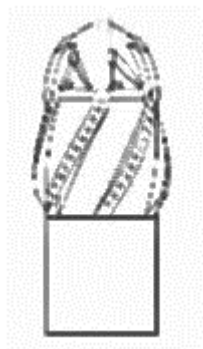

FIG. 1.7

- выполнением 6-ти направляющих рычагов в виде изогнутых планок с разными длинами, с заостренными полукруглыми верхними концами, и со снятыми на их наружной поверхности фасками;



- выполнением 6-ти направляющих рычагов своей изогнутостью, повторяющими форму пробки и направленные к ее вершине;
- выполнением самого длинного изогнутого рычага, продолженным до радиального отверстия на вершине пробки;
- выполнением 6-ти направляющих изогнутых рычагов в поперечном сечении в основном прямоугольными;
- наличием выпуклых наклонных разрушающих элементов на верхней цилиндрической части корпуса башмака, выполненных заодно с его корпусом;
- выполнением выпуклых наклонных разрушающих элементов в виде выступающих сегментов с фрагментарно ломанной и неравномерно изогнутой наружной поверхностью;
- выполнением выпуклых наклонных разрушающих элементов на корпусе башмака равновеликими и равноудаленными друг от друга;
- выполнением наклонных разрушающих элементов, выполненными таким образом, что их вершины совпадают с основаниями каждого из 6-ти направляющих рычагов;
- выполнением разрушающих наклонных элементов с смонтированными в них рядами круглых режущих элементов, выступающих рельефно.

Вариант 2, фиг 2.1-2.7

Характеризующийся:



FIG. 2.1

- наличием только непосредственно корпуса пробки с заглаблениями, и, направляющих рычагов;
- выполнением корпуса пробки с суженной сферообразной формой, с заглаблениями, и, со скошенной с одной стороны частью вершины;

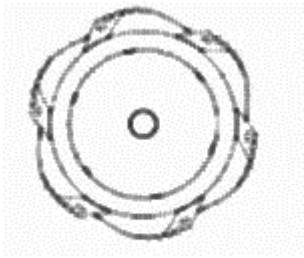

FIG. 2.2

- выполнением плоского скошенного верха пробки с вертикально ориентированным радиальным отверстием;

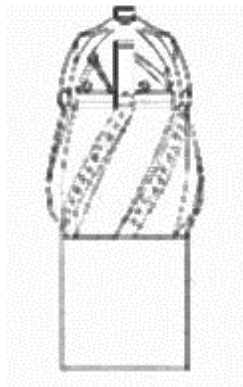

FIG. 2.3

- выполнением в низу корпуса пробки 6-ти равновеликих, равноудаленных треугольных заглаблений, в каждой из которой имеется радиальное отверстие, смещенное к левой стороне заглабления;

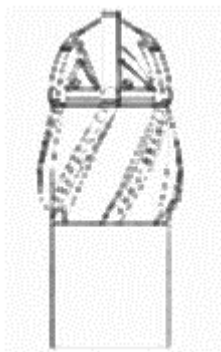

FIG. 2.4

- выполнением 6-ти направляющих рычагов в виде изогнутых планок с разными длинами, с заостренными полукруглыми верх-

ними концами, и со снятыми на их наружной поверхности фасками;

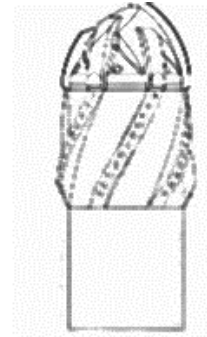

FIG. 2.5

- выполнением 6-ти направляющих рычагов своей изогнутостью, повторяющими форму пробки и направленные к ее вершине;

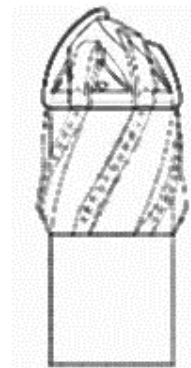

FIG. 2.6

- выполнением самого длинного изогнутого рычага, продолженным до радиального отверстия на вершине пробки;

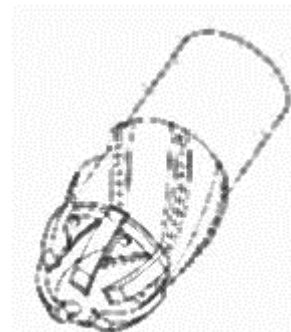

FIG. 2.7

- выполнением 6-ти направляющих изогнутых рычагов в поперечном сечении в основном прямоугольными;

Вариант 3, фиг 3.1-3.7

Характеризующийся:



FIG. 3.1

- наличием только непосредственно гладкого корпуса пробки, и, направляющих рычагов;

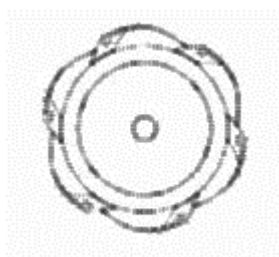

FIG. 3.2

- выполнением корпуса пробки с суженной гладкой сферообразной формой, со скошенной с одной стороны частью вершины;

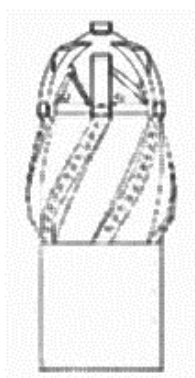

FIG. 3.3

- выполнением плоского скошенного верха пробки с вертикально ориентированным радиальным отверстием;

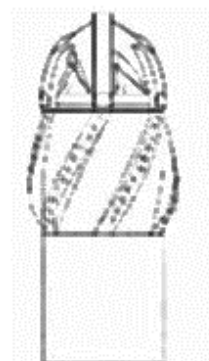

FIG. 3.4

- выполнением в низу корпуса пробки 6-ти равновеликих, равноудаленных по периметру, радиальных отверстий;



FIG. 3.5

- выполнением 6-ти направляющих рычагов в виде изогнутых планок с разными длинами, с заостренными полукруглыми верхними концами, и со снятыми на их наружной поверхности фасками;



FIG. 3.6

- выполнением 6-ти направляющих рычагов своей изогнутостью, повторяющими форму пробки и направленные к ее вершине;

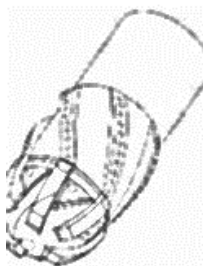

FIG. 3.7

- выполнением самого длинного изогнутого рычага, продолженным до радиального отверстия на вершине пробки;



FIG. 4.1

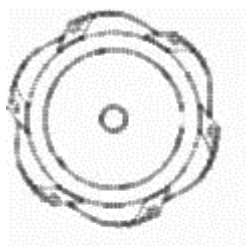

FIG. 4.2

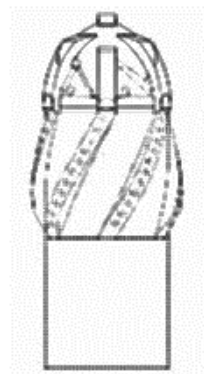

FIG. 4.3

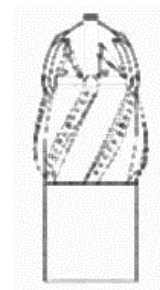

FIG. 4.4

"Nasos-kompressor borulari için başmaq" sənaye nümunəsinin sağ tərəfdən görünüşü

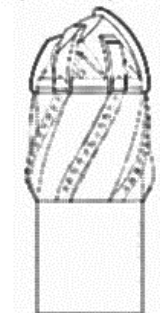

FIG. 4.5

"Nasos-kompressor borulari için başmaq" sənaye nümunəsinin ön tərəfdən görünüşü

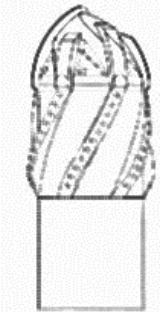

FIG. 4.6

"Nasos-kompressor borulari için başmaq" sənaye nümunəsinin arxa tərəfdən görünüşü

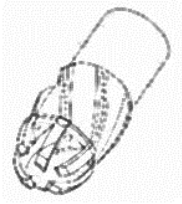

FIG. 4.7
"Nasos-kompressor borulari üçün başmaq" sənaye nümunəsinin ümumi görünüşü



FIG. 5.1
"Nasos-kompressor borulari üçün başmaq" sənaye nümunəsinin yuxarı tərəfdən görünüşü

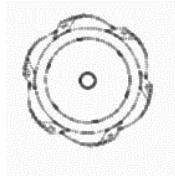

FIG. 5.2
"Nasos-kompressor borulari üçün başmaq" sənaye nümunəsinin aşağı tərəfdən görünüşü

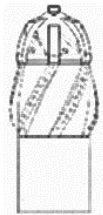

FIG. 5.3
"Nasos-kompressor borulari üçün başmaq" sənaye nümunəsinin sol tərəfdən görünüşü



FIG. 5.4
"Nasos-kompressor borulari üçün başmaq" sənaye nümunəsinin sağ tərəfdən görünüşü



FIG. 5.5
"Nasos-kompressor borulari üçün başmaq" sənaye nümunəsinin ön tərəfdən görünüşü

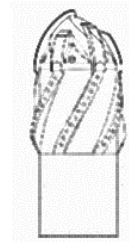

FIG. 5.6
"Nasos-kompressor borulari üçün başmaq" sənaye nümunəsinin arxa tərəfdən görünüşü

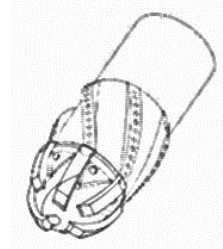

FIG. 5.7
"Nasos-kompressor borulari üçün başmaq" sənaye nümunəsinin ümumi görünüşü



FIG. 6.1
"Nasos-kompressor borulari üçün başmaq" sənaye nümunəsinin yuxarı tərəfdən görünüşü

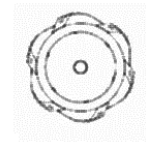

FIG. 6.2
"Nasos-kompressor borulari üçün başmaq" sənaye nümunəsinin aşağı tərəfdən görünüşü

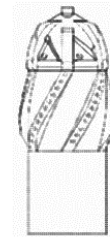

FIG. 6.3
"Nasos-kompressor borulari üçün başmaq" sənaye nümunəsinin sol tərəfdən görünüşü

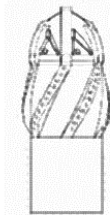

FIG. 6.4
"Nasos-kompressor borulari üçün başmaq" sənaye nümunəsinin sağ tərəfdən görünüşü

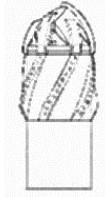

FIG. 6.5

* Nasos-kompressor borulan üçün başmaq * sənaye nümunəsinin ön tərəfdən görünüşü



FIG. 6.6

* Nasos-kompressor borulan üçün başmaq * sənaye nümunəsinin arxa tərəfdən görünüşü

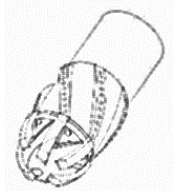

FIG. 6.7

* Nasos-kompressor borulan üçün başmaq * sənaye nümunəsinin ümumi görünüşü



FIG. 7.1

* Nasos-kompressor borulan üçün başmaq * sənaye nümunəsinin yuxarı tərəfdən görünüşü

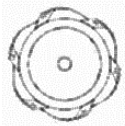

FIG. 7.2

* Nasos-kompressor borulan üçün başmaq * sənaye nümunəsinin aşağı tərəfdən görünüşü

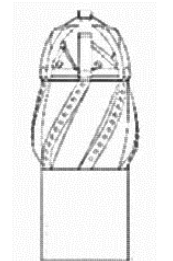

FIG. 7.3

* Nasos-kompressor borulan üçün başmaq * sənaye nümunəsinin sol tərəfdən görünüşü

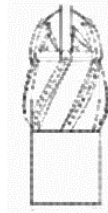

FIG. 7.4

* Nasos-kompressor borulan üçün başmaq * sənaye nümunəsinin sağ tərəfdən görünüşü



FIG. 7.5

* Nasos-kompressor borulan üçün başmaq * sənaye nümunəsinin ön tərəfdən görünüşü



FIG. 7.6

* Nasos-kompressor borulan üçün başmaq * sənaye nümunəsinin arxa tərəfdən görünüşü

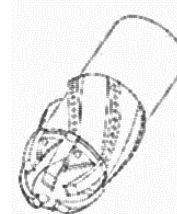

FIG. 7.7

* Nasos-kompressor borulan üçün başmaq * sənaye nümunəsinin ümumi görünüşü



FIG. 8.1

* Nasos-kompressor borulan üçün başmaq * sənaye nümunəsinin yuxarı tərəfdən görünüşü

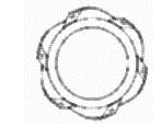

FIG. 8.2

* Nasos-kompressor borulan üçün başmaq * sənaye nümunəsinin aşağı tərəfdən görünüşü

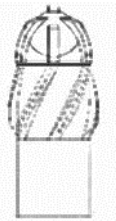

FIG. 8.3

"Nəsoz-kompresor borulan üçün başmaq" sənaye nümunəsinin sol tərəfdən görünüşü

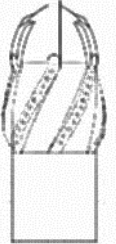

FIG. 8.4

"Nəsoz-kompresor borulan üçün başmaq" sənaye nümunəsinin sağ tərəfdən görünüşü

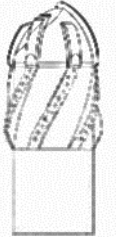

FIG. 8.5

"Nəsoz-kompresor borulan üçün başmaq" sənaye nümunəsinin ön tərəfdən görünüşü



FIG. 8.6

"Nəsoz-kompresor borulan üçün başmaq" sənaye nümunəsinin arxa tərəfdən görünüşü

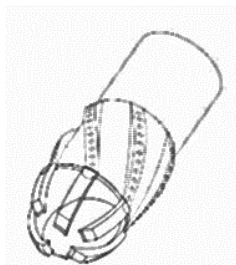

FIG. 8.7

"Nəsoz-kompresor borulan üçün başmaq" sənaye nümunəsinin ümumi görünüşü

- выполнением 6-ти направляющих изогнутых рычагов в поперечном сечении в основном прямоугольными.

(11) S 2020 0007

(51) 23-02

(44) 31.07.2019

(21) S2018 0032

(22) 18.12.2018

(31) 201830352916.2

(32) 02.07.2018

(33) CN

(71)(73) Йюрай СЗЕФАЛВАЙ (SK)

(72) Йюрай СЗЕФАЛВАЙ (SK)

(74) Якубова Тура Адинаевна (AZ)

(54) УСТРОЙСТВО ДЛЯ ОЧИСТКИ
СТОЧНЫХ ВОД (4 ВАРИАНТА).(57) Устройство для очистки сточных вод
(вариант1)

Характеризующееся:

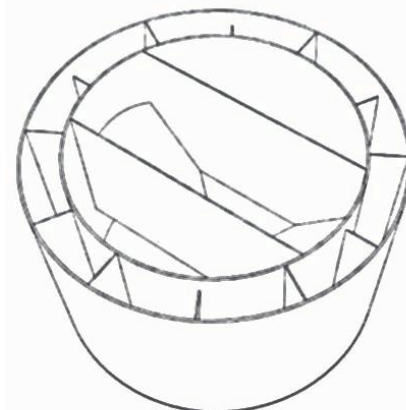
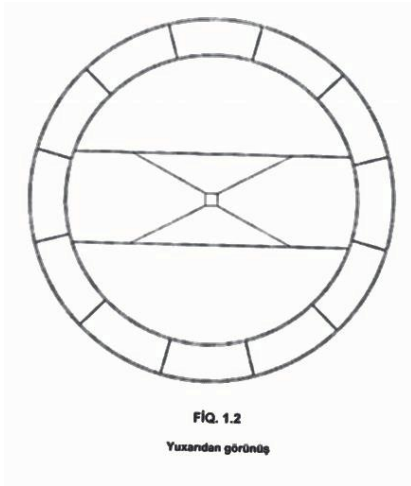

FIG. 1.1

Ümumi görünüş

- формообразованием в виде цилиндра с круглым вырезом по центру;
- выполнением круглого выреза, равно отдалённым от каждой стороны устройства;
- делением вертикальными перегородками

пространства между сторонами устройства и внутренним вырезом;



- наличием трапецидального сечения между сторонами устройства и внутренним вырезом, за счёт вертикальных перегородок;
- выполнением чередующихся вертикальных перегородок разной высоты;
- размещением в круглом вырезе прямоугольной объемной перегородки;

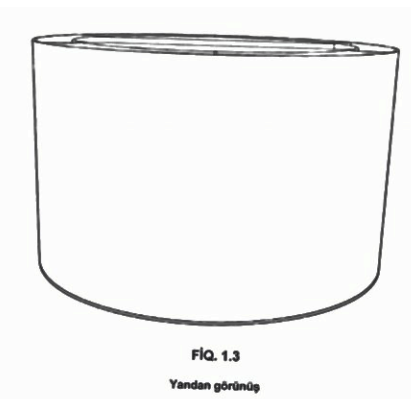

- выполнением боковых сторон перегородки сужающимися к низу и центру устройства;
- формированием боковыми сторонами перегородки квадратного отверстия. Устройство для очистки сточных вод (вариант 2), Характеризующееся:

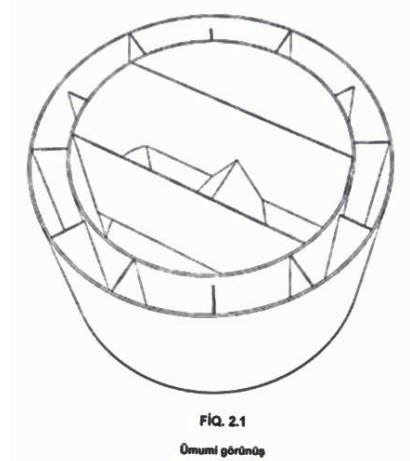

- формообразованием в виде цилиндра с круглым вырезом по центру;
- выполнением круглого выреза, равно отдалённым от каждой стороны устройства;
- делением вертикальными перегородками пространства между сторонами устройства и внутренним вырезом;

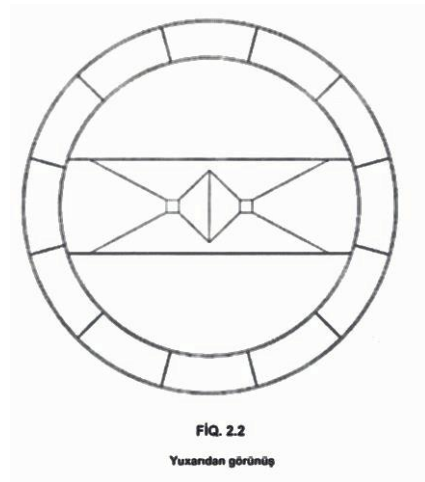

- наличием трапецидального сечения между сторонами устройства и внутренним вырезом, за счёт вертикальных перегородок;

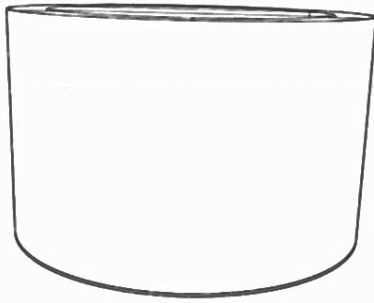

FIG. 2.3
Yandan görünüş

- выполнением чередующихся вертикальных перегородок разной высоты;
- размещением в круглом вырезе прямоугольной объемной перегородки;
- выполнением прямоугольной объемной перегородки разделенной по центру поперечным разделителем на две равные части;
- выполнением боковых сторон обеих частей перегородки сужающимися к низу устройства;
- формированием боковыми сторонами обеих частей перегородки квадратных отверстий;
- размещением квадратных отверстий ближе к поперечному разделителю, а не к центру.

Устройство для очистки сточных вод (вариант 3),

Характеризующееся:

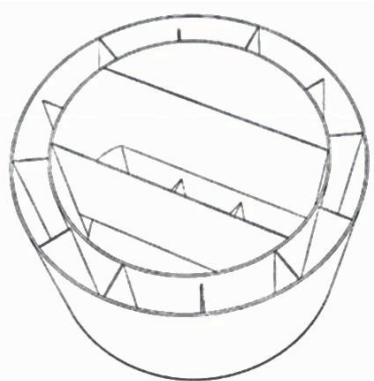

FIG. 3.1
Ümumi görünüş

- формообразованием в виде цилиндра с круглым вырезом по центру;

- выполнением круглого выреза, равно отдаленным от каждой стороны устройства;
- делением вертикальными перегородками пространства между сторонами устройства и внутренним вырезом;

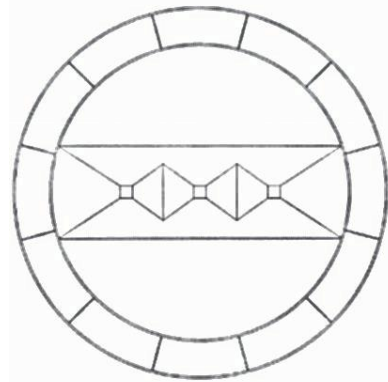

FIG. 3.2
Yuxardan görünüş

- наличием трапецидального сечения между сторонами устройства и внутренним вырезом, за счёт вертикальных перегородок;

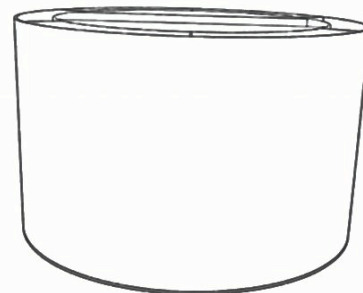
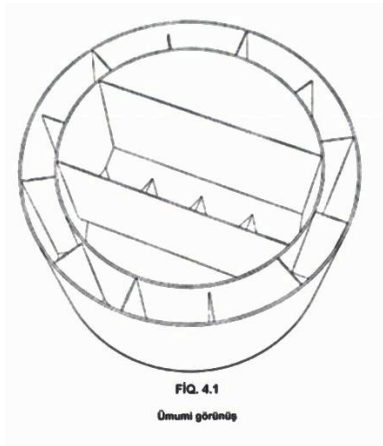

FIG. 3.3
Yandan görünüş

- выполнением чередующихся вертикальных перегородок разной высоты;
- размещением в круглом вырезе прямоугольной объемной перегородки;
- выполнением прямоугольной объемной перегородки, разделенной по центру поперечными разделителями на три части;
- выполнением боковых сторон всех трех частей перегородки сужающимися к низу устройства;

- формированием боковыми сторонами всех трех частей перегородки квадратных отверстий;
- размещением квадратных отверстий равноудалёнными одно от другого;
- размещением среднего отверстия по центру устройства.
Устройство для очистки сточных вод (вариант 4), характеризующееся:



— формообразованием в виде цилиндра с круглым вырезом по центру;
— выполнением круглого выреза, равно отдалённым от каждой стороны устройства;
- делением вертикальными перегородками пространства между сторонами устройства и внутренним вырезом;

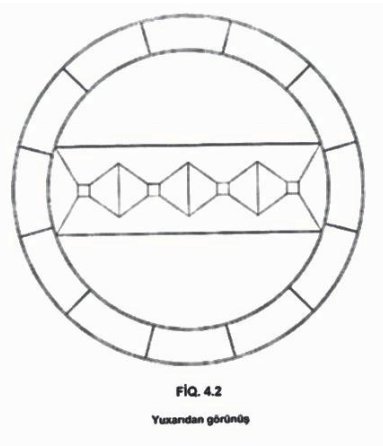

- наличием трапецидального сечения между сторонами устройства и внутренним вырезом, за счёт вертикальных перегородок;

- выполнением чередующихся вертикальных перегородок разной высоты;
- размещением в круглом вырезе прямоугольной объемной перегородки;

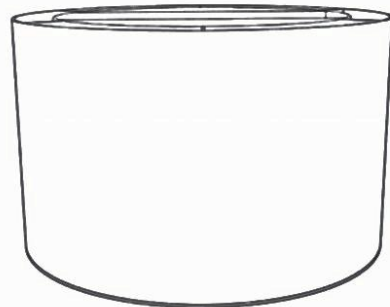

— выполнением прямоугольной объемной перегородки, разделенной по центру поперечными разделителями на четыре равные части;
— выполнением боковых сторон всех четырех частей перегородки сужающимися к низу устройства;
— формированием боковыми сторонами всех четырех частей перегородки квадратных отверстий;
— размещением квадратных отверстий равноудалёнными одно от другого.

(11) S 2020 0006
(51) 23-03
(44) 31.07.2019

(21) S2018 0030
(22) 15.11.2018

(31) 30-2018-0023448
(32) 18.05.2018
(33) KR

(71)(73) КЮНДОН НАВИЕН КО. , ЛТД. (KR)

(72) ДЖУН Гю Сан (KR)

(74) Якубова Тура Адинаевна (AZ)

(54) КОРПУС ВНЕШНИЙ ДЛЯ БОЙЛЕРА.

(57) Корпус внешний для бойлера, характеризуется:

- выполнением в форме на основе вертикально - ориентированного прямоугольного параллелепипеда;

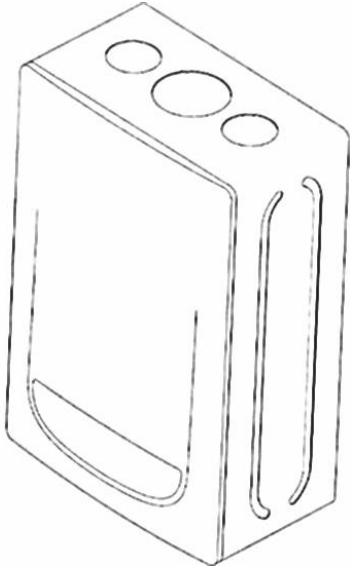

- наличием ряда круглых элементов разного диаметра, расположенных на верхней поверхности корпуса;

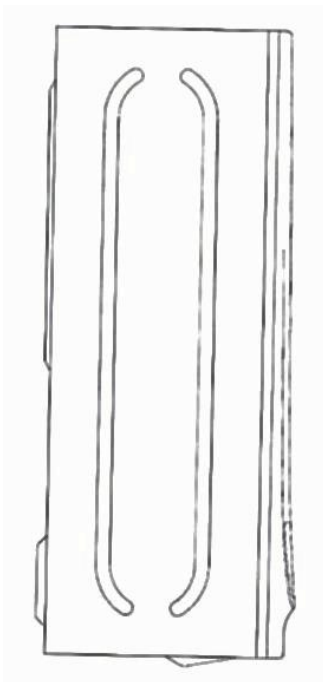

- наличием выступающей зоны в форме на основе горизонтально ориентированного полуэллипса, расположенной на передней поверхности корпуса;

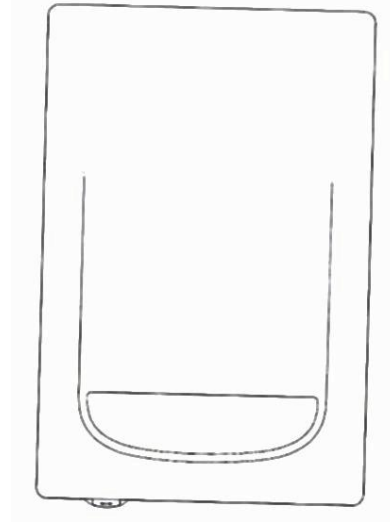

- наличием двух выступающих элементов с контурами в виде прямоугольников разного размера со скругленными углами, расположенных на задней поверхности корпуса;

- выполнением левой и правой поверхностей корпуса симметричными друг другу;

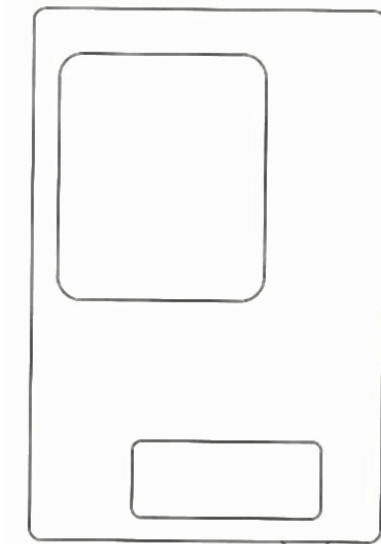

- наличием двух зеркально расположенных вертикально-ориентированных дугообразных элементов, выполненных на боковых поверхностях корпуса.

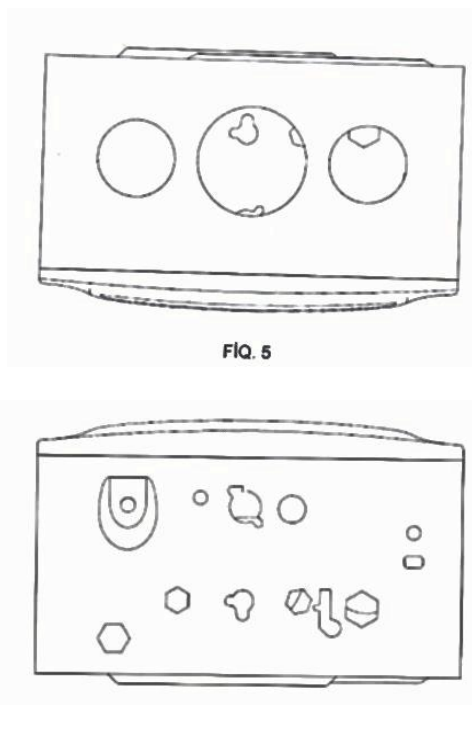

FIG. 5

(11) S 2019 0032
(51) 24-02
(44) 29.06.2018

(21) S2017 3063
(22) 14.09.2017

(31) 29/597,038
(32) 14.03.2017
(33) US

(71)(73) АМДЖЕН ИНК. (US)

(72) Марго Франс БУАЯВАЛЬ (US)
Зигрид МЭСЛИНГЕР (US)
Масамити УДАГАВА (US)

(74) Эфендиев Вагиф Фируз оглы (AZ)

(54) УСТРОЙСТВО РУЧНОЕ ДЛЯ
ПОДКОЖНОГО ВВЕДЕНИЯ
ЛЕКАРСТВ.

(57) Промышленный образец, устройство ручное для подкожного введения лекарств, характеризуется ниже перечисленными существенными признаками:
- наличием композиции образующих элементов;

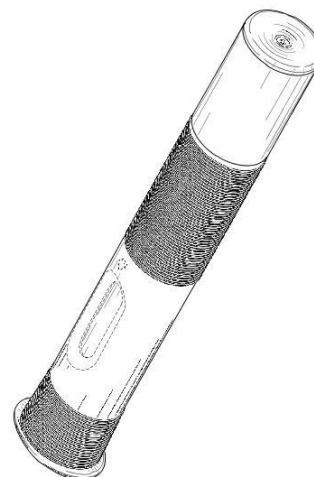

FIG. 2

"Dərmanların dərlialtı yeridilməsi üçün el ilə idarə edilən qurğu"
sənaye nümunəsinin ön tərəfdən görünüşü

– корпус, защитный элемент иглы и колпачок;
- выполнением корпуса на основе цилиндра с зауженным левым участком;



FIG. 3

"Dərmanların dərlialtı yeridilməsi üçün el ilə idarə edilən qurğu"
sənaye nümunəsinin arxa tərəfdən görünüşü

- наличием на боковой поверхности корпуса расположенные на одинаковом расстоянии друг от друга кольцеобразных выступов;
- наличием защитного элемента иглы на левой стороне корпуса;

- выполнением защитного элемента иглы на основе цилиндра со скругленными левым краем, левой и правой участки отделены друг от друга окружной канавкой;

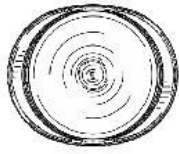

FIG. 4

“ Dərmanların dərlialtı yeridilməsi üçün əl ilə idarə edilən qurğu ”
sənaye nümunəsinin sağ tərəfdən görünüşü

- выполнением колпачка на основе усеченного конуса, расширяющегося в левом направлении;

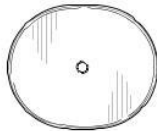

FIG. 5

“ Dərmanların dərlialtı yeridilməsi üçün əl ilə idarə edilən qurğu ”
sənaye nümunəsinin sol tərəfdən görünüşü

- наличием вдоль левого края колпачка плоского овального в профиль выступа;

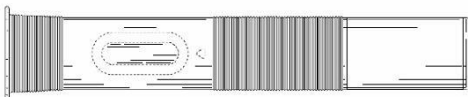

FIG. 6

“ Dərmanların dərlialtı yeridilməsi üçün əl ilə idarə edilən qurğu ”
sənaye nümunəsinin üst tərəfdən görünüşü

- наличием на боковой поверхности колпачка расположенные на одинаковом расстоянии друг от друга кольцеобразных выступов.

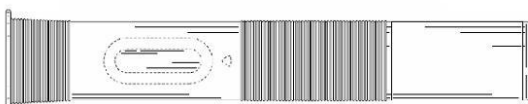

FIG. 7

“ Dərmanların dərlialtı yeridilməsi üçün əl ilə idarə edilən qurğu ”
sənaye nümunəsinin alt tərəfdən görünüşü

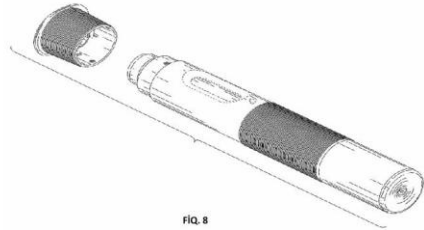

FIG. 8

“ Dərmanların dərlialtı yeridilməsi üçün əl ilə idarə edilən qurğu ”
sənaye nümunəsinin qapağı çıxarılmış vəziyyətdə
ümumi görünüşü

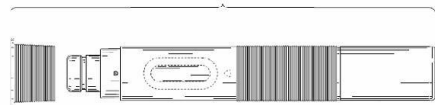

FIG. 9

“ Dərmanların dərlialtı yeridilməsi üçün əl ilə idarə edilən qurğu ”
sənaye nümunəsinin qapağı çıxarılmış vəziyyətdə
yuxarı tərəfdən görünüşü

(11) S 2020 0004

(21) S2018 3073

(51) 26-03

(22) 13.07.2018

(44) 28.06.2019

(71)(73) “ŞÜŞƏPLASTMAS” OAO (AZ)

(72) Расулов Эльшан Алибей оглы (AZ)

(74) Эфендиев Вагиф Фируз оглы (AZ)

(54) ОПОРНЫЙ УЛИЧНЫЙ
ОСВЕТИТЕЛЬНЫЙ ФОНАРЬ.

(57) Заявляемый образец «Опорный уличный осветительный фонарь» характеризуется нижеследующими существенными признаками:



- составом композиционных частей и элементов: основания, опорной цилиндрической стойки, венца, секции с кронштейнами и с плафонами, декоративных элементов;

- выполнением основания с верхней и нижней опорной частями, и, средней части в виде параллелепипеда;

- выполнением опорной цилиндрической стойки состоящей из секций с соединяющими их декоративными поясками;

- выполнением венца на верхней части опорной цилиндрической стойки, декорированного рельефным растительным узором.

Отличающийся:

- выполнением опоры основания, в виде двух усеченных четырёхугольных призм размещенных одна на другой;

- наличием на гранях и углах средней части основания рельефного декора, в виде провисающей стилизованной ткани со складками, и с завязками;

- выполнением опорной цилиндрической стойки состоящей из двух секций нижней секции на опорной базе, с двумя декоративными накладками, и, верхней

конической секции с большим, чем у нижней секции, поперечным сечением в нижней части;

- выполнением секции кронштейнов, состоящих из четырех S-образных кронштейнов, с растительным декором, крепящихся на стойке для кронштейнов;

- расположением четырех плафонов на торцах кронштейнов и одного плафона непосредственно на вершине самой цилиндрической опорной стойки;

- выполнением плафонов в виде стеклянных конических полых объемов, окантованных металлическим каркасом с двумя ажурными венцами наверху;

- выполнением промышленного образца «Опорный уличный осветительный фонарь» с контрастным тональным решением, а именно - основание, секции стойки фонаря, карниз венца, плафоны - светлого оттенка, декоративные рельефные украшения, секция кронштейнов и венец - темного оттенка;

- выполнением всех декоративных элементов и частей промышленного образца уличного фонаря с опорной стойкой патинированными.

УКАЗАТЕЛИ

УКАЗАТЕЛИ ЗАЯВОК НА ПРОМЫШЛЕННЫЕ ОБРАЗЦЫ

НУМЕРАЦИОННЫЙ УКАЗАТЕЛЬ

Номер заявки	МКПО
S 2019 0055	12-08
S 2019 0056	21-01

СИСТЕМАТИЧЕСКИЙ УКАЗАТЕЛЬ

МКПО	Номер заявки
12-08	S 2019 0055
21-01	S 2019 0056

УКАЗАТЕЛИ ПАТЕНТОВ НА ПРОМЫШЛЕННЫЕ ОБРАЗЦЫ

НУМЕРАЦИОННЫЙ УКАЗАТЕЛЬ

Номер патента	МКПО
S 2019 0032	24-02
S 2020 0001	09-01
S 2020 0002	23-01
S 2020 0003	15-05
S 2020 0004	26-03
S 2020 0005	09-03
S 2020 0006	23-03
S 2020 0007	23-02
S 2020 0008	12-08
S 2020 0009	12-08
S 2020 0010	12-08
S 2020 0011	12-08

СИСТЕМАТИЧЕСКИЙ УКАЗАТЕЛЬ

МКПО	Номер патента
<i>09-01</i>	S 2020 0001
<i>09-03</i>	S 2020 0005
<i>12-08</i>	S 2020 0008
<i>12-08</i>	S 2020 0009
<i>12-08</i>	S 2020 0010
<i>12-08</i>	S 2020 0011
<i>15-05</i>	S 2020 0003
<i>23-01</i>	S 2020 0002
<i>23-02</i>	S 2020 0007
<i>23-03</i>	S 2020 0006
<i>24-02</i>	S 2019 0032
<i>26-03</i>	S 2020 0004

**НУМЕРАЦИОННЫЙ УКАЗАТЕЛЬ ЗАЯВОК,
ПО КОТОРЫМ ВЫДАНЫ ПАТЕНТЫ**

Номер заявки	Номер патента
S2017 3063	S 2019 0032
S2018 0021	S 2020 0001
S2018 0030	S 2020 0006
S2018 0032	S 2020 0007
S2018 3069	S 2020 0002
S2018 3070	S 2020 0009
S2018 3071	S 2020 0010
S2018 3072	S 2020 0003
S2018 3073	S 2020 0004
S2018 3074	S 2020 0008
S2018 3075	S 2020 0011
S2019 0009	S 2020 0005

BİLDİRİŞLƏR ИЗВЕЩЕНИЯ

Əmtəə nişanı sahibinin adının və ünvanının dəyişilməsi Изменение наименования и адреса владельца товарного знака

(111) Qeydiyyatın nömrəsi Номер регистрации	(210) İddia sənədinin nömrəsi Номер заявки	(771) Əmtəə nişanı sahibinin adı Имя владельца товарного знака	(730) Əmtəə nişanı sahibinin yeni adı Новое имя владельца товарного знака
N 950158	5-ПРТ	Playboy Enterprises International Inc., , 680 North Lake Shore Drive Chicago, Illinois 60611,USA	Playboy Enterprises International Inc., , 10960 Wilshire Blvd., Suite 2200, Los Angeles, California, USA 90024 01.02.2030
N 970010	0004-ПРТ	Playboy Enterprises, Inc. , 680 North Lake Shore Drive Chicaco, Illinois 60 611, ABŞ.	Playboy Enterprises International, Inc. , 10960 Wilshire Blvd., Suite 2200, Los Angeles, California, USA 90024 01.02.2030
N 950164	0135	Playboy Enterprises International, Inc. , Playboy Enterprises International, Inc.	Playboy Enterprises International, Inc. , 10960 Wilshire Blvd., Suite 2200, Los Angeles, California, USA 90024 01.02.2030
N 2011 0793	2010 0419	Auxilium International Holdings, Inc., a Dela-ware corporation, 1105 N. Market Street, Suite 1300, Wilmington, DE 19801, USA	Auxilium International Holdings, LLC , 1209 Orange Street, Wilmington, Delaware 19801, USA 04.05.2030
N 2011 0792	2010 0272	Auxilium International Holdings, Inc., a Dela-ware corporation, 1105 N. Market Street, Suite 1300, Wilmington, DE 19801, USA	Auxilium International Holdings, LLC , 1209 Orange Street, Wilmington, Delaware 19801, USA 16.03.2030
N 2011 0500	2010 0258	APACER TECHNOLOGY INC. , 3F., NO. 83, KEWANG RD., LONGTAN TOWNSHIP, TAOYUAN COUNTY 325, TAIWAN (R.O.C.).	APACER TECHNOLOGY INC. , 1F., NO.32, ZHONGCHENG RD., TUCHENG DIST., NEW TAIPEI CITY 23674, TAIWAN, R.O.C. 12.03.2030
N 2012 0486	2010 0217	Discovery Communications, LLC a limited liability company organized under the laws of Delaware , One Discovery Place, Silver Spring, Maryland 20910, United States of America	Discovery Communications, LLC a limited liability company organized under the laws of Delaware , 8403 Colesville Road, Silver Spring, MD 20910, US 03.03.2030
N 970767	3071-ПРТ	Prerovske Strojirny , akciova, spolecnost Prerov, Çex Rexpublikası.	PSP Engineering a.s. , Kojetinská 3186/79, Pøerov I-Møsto, 750 02 Pøerov, Czech Republic 02.02.2030
N 2019 0683	2019 00500	"NİKOYL" İnvestisiya Kommersiya Bankı, Açıq Səhmdar Cəmiyyəti , AZ 1010, Bakı şəhəri, Nəsimi rayonu, Puşkin, ev 30	Yelo Bank" Açıq Səhmdar Cəmiyyəti , AZ 1010, Bakı şəhəri, Nəsimi rayonu, Puşkin, ev 30 19.03.2029
N 2014 0748	2013 30356	British American Tobacco (Brands) Inc. , 2711 Centerville Road, Suite	British American Tobacco (Brands) Inc. , 251 Little Falls Drive, Suite

		300, Wilmington, Delaware 19808, United States of America	100, Wilmington, Delaware, 19808-1674, United States of America 05.07.2023
N 2017 1263	2016 33020	British American Tobacco (Brands) Inc. , 2711 Centerville Road, Suite 300, Wilmington, Delaware 19808, United States of America	British American Tobacco (Brands) Inc. , 251 Little Falls Drive, Suite 100, Wilmington, Delaware, 19808-1674, United States of America 08.06.2026
N 2017 1343	2017 33526	British American Tobacco (Brands) Inc. , 2711 Centerville Road, Suite 300, Wilmington, Delaware 19808, United States of America	British American Tobacco (Brands) Inc. , 251 Little Falls Drive, Suite 100, Wilmington, Delaware, 19808-1674, United States of America 21.04.2027
N 2014 0778	2013 30184	British American Tobacco (Brands) Inc. , 2711 Centerville Road, Suite 300, Wilmington, Delaware 19808, United States of America	British American Tobacco (Brands) Inc. , 251 Little Falls Drive, Suite 100, Wilmington, Delaware, 19808-1674, United States of America 23.04.2023
N 2017 1132	2017 33421	British American Tobacco (Brands) Inc. , 2711 Centerville Road, Suite 300, Wilmington, Delaware 19808, United States of America	British American Tobacco (Brands) Inc. , 251 Little Falls Drive, Suite 100, Wilmington, Delaware, 19808-1674, United States of America 30.01.2027
N 2018 0501	2017 33480	British American Tobacco (Brands) Inc. , 2711 Centerville Road, Suite 300, Wilmington, Delaware 19808, United States of America	British American Tobacco (Brands) Inc. , 251 Little Falls Drive, Suite 100, Wilmington, Delaware, 19808-1674, United States of America 24.02.2027
N 2018 0060	2017 33625	British American Tobacco (Brands) Inc. , 2711 Centerville Road, Suite 300, Wilmington, Delaware 19808, United States of America	British American Tobacco (Brands) Inc. , 251 Little Falls Drive, Suite 100, Wilmington, Delaware, 19808-1674, United States of America 16.06.2027
N 2017 1344	2017 33527	British American Tobacco (Brands) Inc. , 2711 Centerville Road, Suite 300, Wilmington, Delaware 19808, United States of America	British American Tobacco (Brands) Inc. , 251 Little Falls Drive, Suite 100, Wilmington, Delaware, 19808-1674, United States of America 21.04.2027
N 2017 1262	2016 33019	British American Tobacco (Brands) Inc. , 2711 Centerville Road, Suite 300, Wilmington, Delaware 19808, United States of America	British American Tobacco (Brands) Inc. , 251 Little Falls Drive, Suite 100, Wilmington, Delaware, 19808-1674, United States of America 07.06.2026
N 2014 0749	2013 30357	British American Tobacco (Brands) Inc. , 2711 Centerville Road, Suite 300, Wilmington, Delaware 19808, United States of America	British American Tobacco (Brands) Inc. , 251 Little Falls Drive, Suite 100, Wilmington, Delaware, 19808-1674, United States of America 05.07.2023
N 2014 0751	2013 30359	British American Tobacco (Brands) Inc. , 2711 Centerville Road, Suite 300, Wilmington, Delaware 19808, United States of America	British American Tobacco (Brands) Inc. , 251 Little Falls Drive, Suite 100, Wilmington, Delaware, 19808-1674, United States of America 05.07.2023
N 2014 0752	2013 30360	British American Tobacco (Brands) Inc. , 2711 Centerville Road, Suite 300, Wilmington, Delaware 19808, United States of America	British American Tobacco (Brands) Inc. , 251 Little Falls Drive, Suite 100, Wilmington, Delaware, 19808-1674, United States of America 05.07.2023
N 2014 0753	2013 30361	British American Tobacco (Brands) Inc. , 2711 Centerville Road, Suite	British American Tobacco (Brands) Inc. , 251 Little Falls Drive, Suite

		300, Wilmington, Delaware 19808, United States of America	100, Wilmington, Delaware, 19808-1674, United States of America 05.07.2023
N 2014 0754	2013 30362	British American Tobacco (Brands) Inc. , 2711 Centerville Road, Suite 300, Wilmington, Delaware 19808, United States of America	British American Tobacco (Brands) Inc. , 251 Little Falls Drive, Suite 100, Wilmington, Delaware, 19808-1674, United States of America 05.07.2023
N 2014 0755	2013 30373	British American Tobacco (Brands) Inc. , 2711 Centerville Road, Suite 300, Wilmington, Delaware 19808, United States of America	British American Tobacco (Brands) Inc. , 251 Little Falls Drive, Suite 100, Wilmington, Delaware, 19808-1674, United States of America 11.07.2023
N 2014 0761	2013 30409	British American Tobacco (Brands) Inc. , 2711 Centerville Road, Suite 300, Wilmington, Delaware 19808, United States of America	British American Tobacco (Brands) Inc. , 251 Little Falls Drive, Suite 100, Wilmington, Delaware, 19808-1674, United States of America 19.07.2023
N 2014 0780	2012 0873	British American Tobacco(Brands) Inc. , 2711 Centerville Road, Suite 300, Wilmington, Delaware 19808, USA	British American Tobacco(Brands) Inc. , 251 Little Falls Drive, Suite 100, Wilmington, Delaware, 19808-1674, United States of America 28.06.2022
N 2014 1118	2012 0414	British American Tobacco (Brands) Inc. , 2711 Centerville Road, Suite 300, Wilmington, Delaware 19808, United States of America	British American Tobacco (Brands) Inc. , 251 Little Falls Drive, Suite 100, Wilmington, Delaware, 19808-1674, United States of America 27.03.2022
N 2016 0776	2015 32578	British American Tobacco (Brands) Inc. , 2711 Centerville Road, Suite 300, Wilmington, Delaware 19808, United States of America	British American Tobacco (Brands) Inc. , 251 Little Falls Drive, Suite 100, Wilmington, Delaware, 19808-1674, United States of America 27.11.2025
N 2016 0297	2015 32305	British American Tobacco (Brands) Inc. , 2711 Centerville Road, Suite 300, Wilmington, Delaware 19808, United States of America	British American Tobacco (Brands) Inc. , 251 Little Falls Drive, Suite 100, Wilmington, Delaware, 19808-1674, United States of America 11.08.2025
N 2016 0298	2015 32306	British American Tobacco (Brands) Inc. , 2711 Centerville Road, Suite 300, Wilmington, Delaware 19808, United States of America	British American Tobacco (Brands) Inc. , 251 Little Falls Drive, Suite 100, Wilmington, Delaware, 19808-1674, United States of America 11.08.2025
N 2016 0725	2015 32498	British American Tobacco (Brands) Inc. , 2711 Centerville Road, Suite 300, Wilmington, Delaware 19808, United States of America	British American Tobacco (Brands) Inc. , 251 Little Falls Drive, Suite 100, Wilmington, Delaware, 19808-1674, United States of America 04.11.2025
N 2016 0990	2015 32365	British American Tobacco (Brands) Inc. , 2711 Centerville Road, Suite 300, Wilmington, Delaware 19808, United States of America	British American Tobacco (Brands) Inc. , 251 Little Falls Drive, Suite 100, Wilmington, Delaware, 19808-1674, United States of America 09.09.2025
N 2016 0295	2015 32299	British American Tobacco (Brands) Inc. , 2711 Centerville Road, Suite 300, Wilmington, Delaware 19808, United States of America	British American Tobacco (Brands) Inc. , 251 Little Falls Drive, Suite 100, Wilmington, Delaware, 19808-1674, United States of America 11.08.2025
N 2016 0299	2015 32307	British American Tobacco (Brands) Inc. , 2711 Centerville Road, Suite	British American Tobacco (Brands) Inc. , 251 Little Falls Drive, Suite

		300, Wilmington, Delaware 19808, United States of America	100, Wilmington, Delaware, 19808-1674, United States of America 11.08.2025
N 2016 0301	2015 32309	British American Tobacco (Brands) Inc. , 2711 Centerville Road, Suite 300, Wilmington, Delaware 19808, United States of America	British American Tobacco (Brands) Inc. , 251 Little Falls Drive, Suite 100, Wilmington, Delaware, 19808-1674, United States of America 2016 0301
N 2016 0777	2015 32598	British American Tobacco (Brands) Inc. , 2711 Centerville Road, Suite 300, Wilmington, Delaware 19808, United States of America	British American Tobacco (Brands) Inc. , 251 Little Falls Drive, Suite 100, Wilmington, Delaware, 19808-1674, United States of America 08.12.2025
N 2016 0997	2015 32362	British American Tobacco (Brands) Inc. , 2711 Centerville Road, Suite 300, Wilmington, Delaware 19808, United States of America	British American Tobacco (Brands) Inc. , 251 Little Falls Drive, Suite 100, Wilmington, Delaware, 19808-1674, United States of America 08.09.2025
N 2016 1034	2015 32593	British American Tobacco (Brands) Inc. , 2711 Centerville Road, Suite 300, Wilmington, Delaware 19808, United States of America	British American Tobacco (Brands) Inc. , 251 Little Falls Drive, Suite 100, Wilmington, Delaware, 19808-1674, United States of America 07.12.2025
N 2016 0294	2015 32297	British American Tobacco (Brands) Inc. , 2711 Centerville Road, Suite 300, Wilmington, Delaware 19808, United States of America	British American Tobacco (Brands) Inc. , 251 Little Falls Drive, Suite 100, Wilmington, Delaware, 19808-1674, United States of America 11.08.2025
N 2016 0303	2015 32313	British American Tobacco (Brands) Inc. , 2711 Centerville Road, Suite 300, Wilmington, Delaware 19808, United States of America	British American Tobacco (Brands) Inc. , 251 Little Falls Drive, Suite 100, Wilmington, Delaware, 19808-1674, United States of America 11.08.2025
N 2016 0483	2015 32298	British American Tobacco (Brands) Inc. , 2711 Centerville Road, Suite 300, Wilmington, Delaware 19808, United States of America	British American Tobacco (Brands) Inc. , 251 Little Falls Drive, Suite 100, Wilmington, Delaware, 19808-1674, United States of America 11.08.2025
N 2016 0723	2015 32483	British American Tobacco (Brands) Inc. , 2711 Centerville Road, Suite 300, Wilmington, Delaware 19808, United States of America	British American Tobacco (Brands) Inc. , 251 Little Falls Drive, Suite 100, Wilmington, Delaware, 19808-1674, United States of America 30.10.2025
N 2016 0998	2015 32673	British American Tobacco (Brands) Inc. , 2711 Centerville Road, Suite 300, Wilmington, Delaware 19808, United States of America	British American Tobacco (Brands) Inc. , 251 Little Falls Drive, Suite 100, Wilmington, Delaware, 19808-1674, United States of America 29.12.2025
N 2016 0302	2015 32311	British American Tobacco (Brands) Inc. , 2711 Centerville Road, Suite 300, Wilmington, Delaware 19808, United States of America	British American Tobacco (Brands) Inc. , 251 Little Falls Drive, Suite 100, Wilmington, Delaware, 19808-1674, United States of America 10.08.2025
N 2016 0484	2015 32300	British American Tobacco (Brands) Inc. , 2711 Centerville Road, Suite 300, Wilmington, Delaware 19808, United States of America	British American Tobacco (Brands) Inc. , 251 Little Falls Drive, Suite 100, Wilmington, Delaware, 19808-1674, United States of America 11.08.2025
N 2016 0485	2015 32301	British American Tobacco (Brands) Inc. , 2711 Centerville Road, Suite	British American Tobacco (Brands) Inc. , 251 Little Falls Drive, Suite

		300, Wilmington, Delaware 19808, United States of America	100, Wilmington, Delaware, 19808-1674, United States of America 11.08.2025
N 2016 0296	2015 32304	British American Tobacco (Brands) Inc. , 2711 Centerville Road, Suite 300, Wilmington, Delaware 19808, United States of America	British American Tobacco (Brands) Inc. , 251 Little Falls Drive, Suite 100, Wilmington, Delaware, 19808-1674, United States of America 11.08.2025
N 2016 0304	2015 32314	British American Tobacco (Brands) Inc. , 2711 Centerville Road, Suite 300, Wilmington, Delaware 19808, United States of America	British American Tobacco (Brands) Inc. , 251 Little Falls Drive, Suite 100, Wilmington, Delaware, 19808-1674, United States of America 11.08.2025
N 2016 0481	2015 00669	British American Tobacco (Brands) Inc. , 2711 Centerville Road, Suite 300, Wilmington, Delaware 19808, United States of America	British American Tobacco (Brands) Inc. , 251 Little Falls Drive, Suite 100, Wilmington, Delaware, 19808-1674, United States of America 30.09.2025
N 2016 0300	2015 32308	British American Tobacco (Brands) Inc. , 2711 Centerville Road, Suite 300, Wilmington, Delaware 19808, United States of America	British American Tobacco (Brands) Inc. , 251 Little Falls Drive, Suite 100, Wilmington, Delaware, 19808-1674, United States of America 11.08.2025
N 2015 0077	2014 30888	British American Tobacco (Brands) Inc. , 2711 Centerville Road, Suite 300, Wilmington, Delaware 19808, United States of America	British American Tobacco (Brands) Inc. , 252 Little Falls Drive, Suite 100, Wilmington, Delaware, 19808-1674, United States of America 12.03.2024
N 2014 1479	2013 00994	British American Tobacco (Brands) Inc. , 2711 Centerville Road, Suite 300, Wilmington, Delaware 19808, United States of America	British American Tobacco (Brands) Inc. , 252 Little Falls Drive, Suite 100, Wilmington, Delaware, 19808-1674, United States of America 04.10.2023
N 2014 1394	2013 01037	British American Tobacco (Brands) Inc. , 2711 Centerville Road, Suite 300, Wilmington, Delaware 19808, United States of America	British American Tobacco (Brands) Inc. , 252 Little Falls Drive, Suite 100, Wilmington, Delaware, 19808-1674, United States of America 14.10.2023
N 2014 1199	2013 30435	British American Tobacco (Brands) Inc. , 2711 Centerville Road, Suite 300, Wilmington, Delaware 19808, United States of America	British American Tobacco (Brands) Inc. , 252 Little Falls Drive, Suite 100, Wilmington, Delaware, 19808-1674, United States of America 01.08.2023
N 2014 1121	2013 30417	British American Tobacco (Brands) Inc. , 2711 Centerville Road, Suite 300, Wilmington, Delaware 19808, United States of America	British American Tobacco (Brands) Inc. , 252 Little Falls Drive, Suite 100, Wilmington, Delaware, 19808-1674, United States of America 24.07.2023
N 2015 0076	2014 30893	British American Tobacco (Brands) Inc. , 2711 Centerville Road, Suite 300, Wilmington, Delaware 19808, United States of America	British American Tobacco (Brands) Inc. , 252 Little Falls Drive, Suite 100, Wilmington, Delaware, 19808-1674, United States of America 13.03.2024
N 2015 0078	2014 30894	British American Tobacco (Brands) Inc. , 2711 Centerville Road, Suite 300, Wilmington, Delaware 19808, United States of America	British American Tobacco (Brands) Inc. , 252 Little Falls Drive, Suite 100, Wilmington, Delaware, 19808-1674, United States of America 13.03.2024
N 2015 0080	2014 30861	British American Tobacco (Brands) Inc. , 2711 Centerville Road, Suite	British American Tobacco (Brands) Inc. , 252 Little Falls Drive, Suite

		300, Wilmington, Delaware 19808, United States of America	100, Wilmington, Delaware, 19808-1674, United States of America 04.03.2024
N 2014 1390	2013 30666	British American Tobacco (Brands) Inc. , 2711 Centerville Road, Suite 300, Wilmington, Delaware 19808, United States of America	British American Tobacco (Brands) Inc. , 252 Little Falls Drive, Suite 100, Wilmington, Delaware, 19808-1674, United States of America 16.12.2023
N 2014 1124	2013 30549	British American Tobacco (Brands) Inc. , 2711 Centerville Road, Suite 300, Wilmington, Delaware 19808, United States of America	British American Tobacco (Brands) Inc. , 252 Little Falls Drive, Suite 100, Wilmington, Delaware, 19808-1674, United States of America 25.09.2023
N 2014 1125	2013 30550	British American Tobacco (Brands) Inc. , 2711 Centerville Road, Suite 300, Wilmington, Delaware 19808, United States of America	British American Tobacco (Brands) Inc. , 252 Little Falls Drive, Suite 100, Wilmington, Delaware, 19808-1674, United States of America 25.09.2023
N 2014 1127	2013 30392	British American Tobacco (Brands) Inc. , 2711 Centerville Road, Suite 300, Wilmington, Delaware 19808, United States of America	British American Tobacco (Brands) Inc. , 251 Little Falls Drive, Suite 100, Wilmington, Delaware, 19808-1674, United States of America 18.07.2023
N 2016 0487	2015 32317	British American Tobacco (Brands) Inc. , 2711 Centerville Road, Suite 300, Wilmington, Delaware 19808, United States of America	British American Tobacco (Brands) Inc. , 251 Little Falls Drive, Suite 100, Wilmington, Delaware, 19808-1674, United States of America 16.08.2025
N 2016 0492	2015 32374	British American Tobacco (Brands) Inc. , 2711 Centerville Road, Suite 300, Wilmington, Delaware 19808, United States of America	British American Tobacco (Brands) Inc. , 251 Little Falls Drive, Suite 100, Wilmington, Delaware, 19808-1674, United States of America 18.09.2025
N 2016 0486	2015 32302	British American Tobacco (Brands) Inc. , 2711 Centerville Road, Suite 300, Wilmington, Delaware 19808, United States of America	British American Tobacco (Brands) Inc. , 251 Little Falls Drive, Suite 100, Wilmington, Delaware, 19808-1674, United States of America 11.08.2025
N 2016 0491	2015 32373	British American Tobacco (Brands) Inc. , 2711 Centerville Road, Suite 300, Wilmington, Delaware 19808, United States of America	British American Tobacco (Brands) Inc. , 251 Little Falls Drive, Suite 100, Wilmington, Delaware, 19808-1674, United States of America 16.09.2025
N 2016 0586	2015 32312	British American Tobacco (Brands) Inc. , 2711 Centerville Road, Suite 300, Wilmington, Delaware 19808, United States of America	British American Tobacco (Brands) Inc. , 251 Little Falls Drive, Suite 100, Wilmington, Delaware, 19808-1674, United States of America 11.08.2025
N 2014 1389	2013 30227	British American Tobacco (Brands) Inc. , 2711 Centerville Road, Suite 300, Wilmington, Delaware 19808, United States of America	British American Tobacco (Brands) Inc. , 251 Little Falls Drive, Suite 100, Wilmington, Delaware, 19808-1674, United States of America 14.05.2023
N 2014 1128	2013 30425	British American Tobacco (Brands) Inc. , 2711 Centerville Road, Suite 300, Wilmington, Delaware 19808, United States of America	British American Tobacco (Brands) Inc. , 251 Little Falls Drive, Suite 100, Wilmington, Delaware, 19808-1674, United States of America 25.07.2023
N 2016 0488	2015 32318	British American Tobacco (Brands) Inc. , 2711 Centerville Road, Suite	British American Tobacco (Brands) Inc. , 251 Little Falls Drive, Suite

		300, Wilmington, Delaware 19808, United States of America	100, Wilmington, Delaware, 19808-1674, United States of America 17.08.2025
N 2014 1126	2013 30259	British American Tobacco (Brands) Inc. , 2711 Centerville Road, Suite 300, Wilmington, Delaware 19808, United States of America	British American Tobacco (Brands) Inc. , 251 Little Falls Drive, Suite 100, Wilmington, Delaware, 19808-1674, United States of America 29.05.2023
N 2016 0549	2015 32017	British American Tobacco (Brands) Inc. , 2711 Centerville Road, Suite 300, Wilmington, Delaware 19808, United States of America	British American Tobacco (Brands) Inc. , 251 Little Falls Drive, Suite 100, Wilmington, Delaware, 19808-1674, United States of America 19.03.2025
N 2000 0761	99.4503	MARSA KRAFT JACOBS SUCHARD SABANCI GIDA SANAYI VE TICARET A.Ş., Döşeme Mahallesi, No. 4, 01130 Adana	Marsa Yağ Sanayi ve Ticaret Anonim Sirketi , Ramazanoğlu Mah. Mahmut Bayram Cad.No:9 Şeyhli Pendik/İSTANBUL, TURKEY 09.04.2029
N 2011 1173	2010 1073	UPSA Conseil, a French Corporation , 3, rue Joseph Monier, 92500 Rueil Malmaison, France	BRISTOL-MYERS SQUIBB SARL , 3, rue Joseph Monier, 92500 Rueil Malmaison, France 06.10.2020
N 2016 0287	2015 32038	OROBIANCO S.R.L. , Via Schiapparelli 10 – 21013 Gallarate (VA), Italy	OROBIANCO S.R.L. , Via Roma, 95-21011 CASORATE SEMPIONE (VA), Italy 30.03.2025
N 2019 0572	2018 01121	Rixos Hospitality B.V. , Honthorststraat 19, 1071 DC Amsterdam, The Netherlands	Rixos Hospitality B.V. , Nieuwezijds Voorburgwal 104-108, 1012 SG Amsterdam, The Netherlands 29.10.2028
N 2011 0118	2010 0125	Bristol-Myers Squibb Company, a Delaware corporation. , 345 Park Avenue, New York, New York 10154 USA	Bristol-Myers Squibb Company, a Delaware corporation. , 430 East 29th Street, 14th Floor, New York, New York 10016 USA 08.02.2030
N 2011 0679	2007 1269	"Texno Nikol" Qapalı Səhmdar Cəmiyyəti, Rusiya, 119049, Moskva şəh., Krımskiy val, 8	"Texno Nikol" Qapalı Səhmdar Cəmiyyəti, , 129110 Moskva şəhəri, Gilyarovsk küçəsi, ev 47, tikili 5, 5-ci mərtəbə, mənzil 1, otaq 22, 16.10.2027
N 2011 0680	2007 1270	"Texno Nikol" Qapalı Səhmdar Cəmiyyəti, Rusiya, 119049, Moskva şəh., Krımskiy val, 8	"Texno Nikol" Qapalı Səhmdar Cəmiyyəti, , 129110 Moskva şəhəri, Gilyarovsk küçəsi, ev 47, tikili 5, 5-ci mərtəbə, mənzil 1, otaq 22 16.10.2027
N 2018 0819	2017 33669	«TexnoNİKOL» Qapalı Səhmdar Cəmiyyəti , Rusiya, 119049, Moskva şəh., Krımskiy val, 8.	«TexnoNİKOL» Qapalı Səhmdar Cəmiyyəti , 129110 Moskva şəhəri, Gilyarovsk küçəsi, ev 47, tikili 5, 5-ci mərtəbə, mənzil 1, otaq 22, 17.07.2027
N 950760	1731-ПРТ	THOMSON CONSUMER ELECTRONICS, INC., Delaver Ştatının Korporasiyası, ABŞ. ,	Technicolor USA, Inc. , 6040 Sunset Bld, CA 90028 Hollywood, USA 22.02.2030
N 970837	3411-ПРТ	ROHM AND HAAS COMPANY, a corporation of the State of Delaware (ABŞ) , Independence Mall West, City of Philodelphia State of Pennsylvania 19105, United States of America	ROHM AND HAAS COMPANY, a corporation of the State of Delaware (ABŞ) , 400 Arcola Road,Collegeville PA 19426, United States of America 05.03.2030

N 981517	95.1393	Fyffes International , 29 North Anne Street, Dublin 7, Ireland	Fyffes International Unlimited Company , 29 North Anne Street, Dublin 7, Ireland 23.09.2025
N 980912	3155-ПРТ	SKODA AUTO a.s , Plzen, Çex Respublikası	SKODA AUTO a.s , tř. Václava Klementa 869, Mladá Boleslav II, 293 01 Mladá Boleslav, Czech Republic 05.11.2029
N 950378	0311	Capan Tobakko İnk., , Tokio, Yaponiya	Capan Tobakko İnk., , 2-1 Toranomon 2-chome, Minato-ku, Tokyo, Japan 01.02.2030
N 2015 1448	2015 31950	British American Tobacco (Brands) Inc. , 2711 Centerville Road, Suite 300, Wilmington, Delaware 19808, United States of America	British American Tobacco (Brands) Inc. , 251 Little Falls Drive, Suite 100, Wilmington, Delaware 19808-1674, United States of America 06.03.2025
N 2015 1451	2015 31955	British American Tobacco (Brands) Inc. , 2711 Centerville Road, Suite 300, Wilmington, Delaware 19808, United States of America	British American Tobacco (Brands) Inc. , 251 Little Falls Drive, Suite 100, Wilmington, Delaware 19808-1674, United States of America 06.03.2025
N 2015 1452	2015 31963	British American Tobacco (Brands) Inc. , 2711 Centerville Road, Suite 300, Wilmington, Delaware 19808, United States of America	British American Tobacco (Brands) Inc. , 251 Little Falls Drive, Suite 100, Wilmington, Delaware 19808-1674, United States of America 06.03.2025
N 2015 1397	2015 31956	British American Tobacco (Brands) Inc. , 2711 Centerville Road, Suite 300, Wilmington, Delaware 19808, United States of America	British American Tobacco (Brands) Inc. , 251 Little Falls Drive, Suite 100, Wilmington, Delaware 19808-1674, United States of America 06.03.2025
N 2015 1398	2015 31957	British American Tobacco (Brands) Inc. , 2711 Centerville Road, Suite 300, Wilmington, Delaware 19808, United States of America	British American Tobacco (Brands) Inc. , 251 Little Falls Drive, Suite 100, Wilmington, Delaware 19808-1674, United States of America 06.03.2025
N 2015 1399	2015 31958	British American Tobacco (Brands) Inc. , 2711 Centerville Road, Suite 300, Wilmington, Delaware 19808, United States of America	British American Tobacco (Brands) Inc. , 251 Little Falls Drive, Suite 100, Wilmington, Delaware 19808-1674, United States of America 06.03.2025
N 2015 1432	2015 31733	British American Tobacco (Brands) Inc. , 2711 Centerville Road, Suite 300, Wilmington, Delaware 19808, United States of America	British American Tobacco (Brands) Inc. , 251 Little Falls Drive, Suite 100, Wilmington, Delaware 19808-1674, United States of America 06.01.2025
N 2015 1447	2015 31939	British American Tobacco (Brands) Inc. , 2711 Centerville Road, Suite 300, Wilmington, Delaware 19808, United States of America	British American Tobacco (Brands) Inc. , 251 Little Falls Drive, Suite 100, Wilmington, Delaware 19808-1674, United States of America 04.03.2025
N 2015 1450	2015 31952	British American Tobacco (Brands) Inc. , 2711 Centerville Road, Suite 300, Wilmington, Delaware 19808, United States of America	British American Tobacco (Brands) Inc. , 251 Little Falls Drive, Suite 100, Wilmington, Delaware 19808-1674, United States of America 06.03.2025

N 2007 1291	2006 1641	Mitsubishi Kagaku Media Co., Ltd. , 3-20, Kandaogawamachi, Chiyoda- ku, Tokyo 101-0052, Japan	Mitsubishi Chemical Media Co., Ltd. , 3-20 Kandaogawamachi, Chiyoda- ku, Tokyo, Japan 24.11.2026
N 2015 1453	2015 31964	British American Tobacco (Brands) Inc. , 2711 Centerville Road, Suite 300, Wilmington, Delaware 19808, United States of America	British American Tobacco (Brands) Inc. , 251 Little Falls Drive, Suite 100, Wilmington, Delaware 19808- 1674, United States of America 06.03.2025
N 2015 1395	2015 31953	British American Tobacco (Brands) Inc. , 2711 Centerville Road, Suite 300, Wilmington, Delaware 19808, United States of America	British American Tobacco (Brands) Inc. , 251 Little Falls Drive, Suite 100, Wilmington, Delaware 19808- 1674, United States of America 06.03.2025
N 2015 1449	2015 31951	British American Tobacco (Brands) Inc. , 2711 Centerville Road, Suite 300, Wilmington, Delaware 19808, United States of America	British American Tobacco (Brands) Inc. , 251 Little Falls Drive, Suite 100, Wilmington, Delaware 19808- 1674, United States of America 06.03.2025
N 2015 1396	2015 31954	British American Tobacco (Brands) Inc. , 2711 Centerville Road, Suite 300, Wilmington, Delaware 19808, United States of America	British American Tobacco (Brands) Inc. , 251 Little Falls Drive, Suite 100, Wilmington, Delaware 19808- 1674, United States of America 06.03.2025
N 2001 0134	2000 0310	N.E.T.Co.United S.A. , P.O. Box 957, Offshore Incorporations Centre, Road Town, Tortola, Birtish Virgin Islands	N.E.T.Co.United S.A. , Vistra Corporate Services Centre, Wickhams Cay II, Road Town, Tortola, VG1110, British Virgin Islands 08.06.2030
N 2001 0136	2000 0311	N.E.T.Co , P.O. Box 957, Offshore Incorporations Centre, Road Town, Tortola, Birtish Virgin Islands	N.E.T.Co , Vistra Corporate Services Centre, Wickhams Cay II, Road Town, Tortola, VG1110, British Virgin Islands 08.06.2030
N 2017 1124	2016 33324	British American Tobacco (Brands) Inc. , 2711 Centerville Road, Suite 300, Wilmington, Delaware 19808, United States of America	British American Tobacco (Brands) Inc. , 251 Little Falls Drive, Suite 100, Wilmington, Delaware 19808- 1674, United States of America 08.12.2026
N 2017 0717	2016 33208	British American Tobacco (Brands) Inc. , 2711 Centerville Road, Suite 300, Wilmington, Delaware 19808, United States of America	British American Tobacco (Brands) Inc. , 251 Little Falls Drive, Suite 100, Wilmington, Delaware 19808- 1674, United States of America 03.10.2026
N 2017 0540	2016 33083	British American Tobacco (Brands) Inc. , 2711 Centerville Road, Suite 300, Wilmington, Delaware 19808, United States of America	British American Tobacco (Brands) Inc. , 251 Little Falls Drive, Suite 100, Wilmington, Delaware 19808- 1674, United States of America 28.07.2026
N 2017 0371	2016 33075	British American Tobacco (Brands) Inc. , 2711 Centerville Road, Suite 300, Wilmington, Delaware 19808, United States of America	British American Tobacco (Brands) Inc. , 251 Little Falls Drive, Suite 100, Wilmington, Delaware 19808- 1674, United States of America 25.07.2026
N 2017 0424	2016 33047	British American Tobacco (Brands) Inc. , 2711 Centerville Road, Suite 300, Wilmington, Delaware 19808, United States of America	British American Tobacco (Brands) Inc. , 251 Little Falls Drive, Suite 100, Wilmington, Delaware 19808- 1674, United States of America 28.06.2026

N 2017 0205	2016 33008	British American Tobacco (Brands) Inc. , 2711 Centerville Road, Suite 300, Wilmington, Delaware 19808, United States of America	British American Tobacco (Brands) Inc. , 251 Little Falls Drive, Suite 100, Wilmington, Delaware 19808-1674, United States of America 31.05.2026
N 2016 1035	2015 32594	British American Tobacco (Brands) Inc. , 2711 Centerville Road, Suite 300, Wilmington, Delaware 19808, United States of America	British American Tobacco (Brands) Inc. , 251 Little Falls Drive, Suite 100, Wilmington, Delaware 19808-1674, United States of America 07.12.2025
N 2016 1036	2015 32595	British American Tobacco (Brands) Inc. , 2711 Centerville Road, Suite 300, Wilmington, Delaware 19808, United States of America	British American Tobacco (Brands) Inc. , 251 Little Falls Drive, Suite 100, Wilmington, Delaware 19808-1674, United States of America 07.12.2025
N 2017 0716	2016 33207	British American Tobacco (Brands) Inc. , 2711 Centerville Road, Suite 300, Wilmington, Delaware 19808, United States of America	British American Tobacco (Brands) Inc. , 251 Little Falls Drive, Suite 100, Wilmington, Delaware 19808-1674, United States of America 03.10.2026
N 2017 0370	2015 31865	British American Tobacco (Brands) Inc. , 2711 Centerville Road, Suite 300, Wilmington, Delaware 19808, United States of America	British American Tobacco (Brands) Inc. , 251 Little Falls Drive, Suite 100, Wilmington, Delaware 19808-1674, United States of America 27.01.2025
N 2017 0372	2016 33076	British American Tobacco (Brands) Inc. , 2711 Centerville Road, Suite 300, Wilmington, Delaware 19808, United States of America	British American Tobacco (Brands) Inc. , 251 Little Falls Drive, Suite 100, Wilmington, Delaware 19808-1674, United States of America 25.07.2026
N 2017 0373	2016 33077	British American Tobacco (Brands) Inc. , 2711 Centerville Road, Suite 300, Wilmington, Delaware 19808, United States of America	British American Tobacco (Brands) Inc. , 251 Little Falls Drive, Suite 100, Wilmington, Delaware 19808-1674, United States of America 25.07.2026
N 2017 0146	2016 32956	British American Tobacco (Brands) Inc. , 2711 Centerville Road, Suite 300, Wilmington, Delaware 19808, United States of America	British American Tobacco (Brands) Inc. , 251 Little Falls Drive, Suite 100, Wilmington, Delaware 19808-1674, United States of America 12.05.2026
N 2017 0206	2016 33009	British American Tobacco (Brands) Inc. , 2711 Centerville Road, Suite 300, Wilmington, Delaware 19808, United States of America	British American Tobacco (Brands) Inc. , 251 Little Falls Drive, Suite 100, Wilmington, Delaware 19808-1674, United States of America 31.05.2026
N 2017 1129	2017 33406	British American Tobacco (Brands) Inc. , 2711 Centerville Road, Suite 300, Wilmington, Delaware 19808, United States of America (US)	British American Tobacco (Brands) Inc. , 251 Little Falls Drive, Suite 100, Wilmington, Delaware 19808-1674, United States of America 23.01.2027
N 2015 1457	2015 31968	British American Tobacco (Brands) Inc. , 2711 Centerville Road, Suite 300, Wilmington, Delaware 19808, United States of America	British American Tobacco (Brands) Inc. , 251 Little Falls Drive, Suite 100, Wilmington, Delaware 19808-1674, United States of America 06.03.2025
N 2015 1458	2015 31969	British American Tobacco (Brands) Inc. , 2711 Centerville Road, Suite 300, Wilmington, Delaware 19808, United States of America	British American Tobacco (Brands) Inc. , 251 Little Falls Drive, Suite 100, Wilmington, Delaware 19808-1674, United States of America 06.03.2025

N 2001 0297	2000 0368	Avaya Inc. (Incorporated under the laws of Delaware) , 211 Mount Airy Road, Basking Ridqe, New Jersey 07920, ABŞ	Avaya Inc. (Incorporated under the laws of Delaware) , 4655 Great America Parkway, Santa Clara CA 95054 30.06.2030
N 2012 0184	2010 0891	Wm. WRIGLEY Jr. Company , 410 North Michigan Avenue, Chicago, IL 60611, U.S.A.	Wm. WRIGLEY Jr. Company , 1132 West Blackhawk Street, Chicago, IL 60642, USA 24.08.2030
N 2001 0296	2000 0367	Avaya Inc. (Incorporated under the laws of Delaware) , 211 Mount Airy Road, Basking Ridqe, New Jersey 07920, ABŞ	Avaya Inc. (Incorporated under the laws of Delaware) , 4655 Great America Parkway, Santa Clara CA 95054 30.06.2030
N 2016 0186	2015 32209	British American Tobacco (Brands) Inc. , 2711 Centerville Road, Suite 300, Wilmington, Delaware 19808, United States of America	British American Tobacco (Brands) Inc. , 251 Little Falls Drive, Suite 100, Wilmington, Delaware 19808-1674, United States of America 29.06.2025
N 2016 0293	2015 32296	British American Tobacco (Brands) Inc. , 2711 Centerville Road, Suite 300, Wilmington, Delaware 19808, United States of America	British American Tobacco (Brands) Inc. , 251 Little Falls Drive, Suite 100, Wilmington, Delaware 19808-1674, United States of America 11.08.2025
N 2016 0148	2015 32089	British American Tobacco (Brands) Inc. , 2711 Centerville Road, Suite 300, Wilmington, Delaware 19808, United States of America	British American Tobacco (Brands) Inc. , 251 Little Falls Drive, Suite 100, Wilmington, Delaware 19808-1674, United States of America 17.04.2025
N 2016 0044	2015 31871	British American Tobacco (Brands) Inc. , 2711 Centerville Road, Suite 300, Wilmington, Delaware 19808, United States of America	British American Tobacco (Brands) Inc. , 251 Little Falls Drive, Suite 100, Wilmington, Delaware 19808-1674, United States of America 29.01.2025
N 2015 1582	2015 31959	British American Tobacco (Brands) Inc. , 2711 Centerville Road, Suite 300, Wilmington, Delaware 19808, United States of America	British American Tobacco (Brands) Inc. , 251 Little Falls Drive, Suite 100, Wilmington, Delaware 19808-1674, United States of America 06.03.2025
N 2015 1583	2015 31960	British American Tobacco (Brands) Inc. , 2711 Centerville Road, Suite 300, Wilmington, Delaware 19808, United States of America	British American Tobacco (Brands) Inc. , 251 Little Falls Drive, Suite 100, Wilmington, Delaware 19808-1674, United States of America 06.03.2025
N 2015 1584	2015 31961	British American Tobacco (Brands) Inc. , 2711 Centerville Road, Suite 300, Wilmington, Delaware 19808, United States of America	British American Tobacco (Brands) Inc. , 251 Little Falls Drive, Suite 100, Wilmington, Delaware 19808-1674, United States of America 06.03.2025
N 2015 1733	2015 32090	British American Tobacco (Brands) Inc. , 2711 Centerville Road, Suite 300, Wilmington, Delaware 19808, United States of America	British American Tobacco (Brands) Inc. , 251 Little Falls Drive, Suite 100, Wilmington, Delaware 19808-1674, United States of America 20.04.2025
N 2016 0043	2015 31962	British American Tobacco (Brands) Inc. , 2711 Centerville Road, Suite 300, Wilmington, Delaware 19808, United States of America	British American Tobacco (Brands) Inc. , 251 Little Falls Drive, Suite 100, Wilmington, Delaware 19808-1674, United States of America 06.03.2025

N 2016 0137	2015 32210	British American Tobacco (Brands) Inc. , 2711 Centerville Road, Suite 300, Wilmington, Delaware 19808, United States of America	British American Tobacco (Brands) Inc. , 251 Little Falls Drive, Suite 100, Wilmington, Delaware 19808-1674, United States of America 29.06.2025
N 2015 1792	2015 31940	British American Tobacco (Brands) Inc. , 2711 Centerville Road, Suite 300, Wilmington, Delaware 19808, United States of America	British American Tobacco (Brands) Inc. , 251 Little Falls Drive, Suite 100, Wilmington, Delaware 19808-1674, United States of America 04.03.2025
N 2015 1793	2015 31942	British American Tobacco (Brands) Inc. , 2711 Centerville Road, Suite 300, Wilmington, Delaware 19808, United States of America	British American Tobacco (Brands) Inc. , 251 Little Falls Drive, Suite 100, Wilmington, Delaware 19808-1674, United States of America 04.03.2025
N 2015 1794	2015 31925	British American Tobacco (Brands) Inc. , 2711 Centerville Road, Suite 300, Wilmington, Delaware 19808, United States of America	British American Tobacco (Brands) Inc. , 251 Little Falls Drive, Suite 100, Wilmington, Delaware 19808-1674, United States of America 25.02.2025
N 2015 1795	2015 31926	British American Tobacco (Brands) Inc. , 2711 Centerville Road, Suite 300, Wilmington, Delaware 19808, United States of America	British American Tobacco (Brands) Inc. , 251 Little Falls Drive, Suite 100, Wilmington, Delaware 19808-1674, United States of America 25.02.2025
N 2016 0042	2014 31536	British American Tobacco (Brands) Inc. , 2711 Centerville Road, Suite 300, Wilmington, Delaware 19808, United States of America	British American Tobacco (Brands) Inc. , 251 Little Falls Drive, Suite 100, Wilmington, Delaware 19808-1674, United States of America 11.11.2024
N 990406	95.1414	British American Tobacco (Brands) Inc. , 2711 Centerville Road, Suite 300, Wilmington, Delaware 19808, United States of America	British American Tobacco (Brands) Inc. , 251 Little Falls Drive, Suite 100, Wilmington, Delaware 19808-1674, United States of America 04.04.2025
N 2007 1315	2006 1150	British American Tobacco (Brands) Inc. (a Delaware corporation) , 2711 Centerville Road, Suite 300, Wilmington, Delaware 19808, ABŞ	British American Tobacco (Brands) Inc. (a Delaware corporation) , 251 Little Falls Drive, Suite 100, Wilmington, Delaware 19808-1674, United States of America 22.08.2026
N 2010 0827	2009 0402	British American Tobacco (Brands) Inc. (a Delaware corporation) , 2711 Centerville Road, Suite 300, Wilmington, Delaware 19808, United States of America	British American Tobacco (Brands) Inc. (a Delaware corporation) , 251 Little Falls Drive, Suite 100, Wilmington, Delaware 19808-1674, United States of America 31.03.2029
N 2013 1744	2012 1249	British American Tobacco (Brands) Inc. , 2711 Centerville Road, Suite 300, Wilmington, Delaware 19808, United States of America	British American Tobacco (Brands) Inc. , 251 Little Falls Drive, Suite 100, Wilmington, Delaware 19808-1674, United States of America 27.08.2022
N 2013 1745	2012 0738	British American Tobacco (Brands) Inc. , 2711 Centerville Road, Suite 300, Wilmington, Delaware 19808, United States of America	British American Tobacco (Brands) Inc. , 251 Little Falls Drive, Suite 100, Wilmington, Delaware 19808-1674, United States of America 29.05.2022
N 981045	94.1215	BRITISH AMERICAN TOBACCO (BRANDS) INC , 2711 Centerville Road, Suite 300, Wilmington,	BRITISH AMERICAN TOBACCO (BRANDS) INC , 251 Little Falls Drive, Suite 100, Wilmington,

		Delaware 19808, United States of America	Delaware 19808-1674, United States of America 29.12.2024
N 2014 0352	2012 1112	British American Tobacco (Brands) Inc , 2711 Centerville Road, Suite 300, Wilmington, Delaware 19808, United States of America	British American Tobacco (Brands) Inc , 251 Little Falls Drive, Suite 100, Wilmington, Delaware 19808-1674, United States of America 27.07.2022
N 2014 0353	2012 1117	British American Tobacco (Brands) Inc , 2711 Centerville Road, Suite 300, Wilmington, Delaware 19808, United States of America	British American Tobacco (Brands) Inc , 251 Little Falls Drive, Suite 100, Wilmington, Delaware 19808-1674, United States of America 30.07.2022
N 2013 1746	2012 1248	British American Tobacco (Brands) Inc , 2711 Centerville Road, Suite 300, Wilmington, Delaware 19808, United States of America	British American Tobacco (Brands) Inc , 251 Little Falls Drive, Suite 100, Wilmington, Delaware 19808-1674, United States of America 27.08.2022
N 2013 1748	2012 1557	British American Tobacco (Brands) Inc , 2711 Centerville Road, Suite 300, Wilmington, Delaware 19808, United States of America	British American Tobacco (Brands) Inc , 251 Little Falls Drive, Suite 100, Wilmington, Delaware 19808-1674, United States of America 13.11.2022
N 2013 1546	2012 0519	British American Tobacco (Brands) Inc , 2711 Centerville Road, Suite 300, Wilmington, Delaware 19808, United States of America	British American Tobacco (Brands) Inc , 251 Little Falls Drive, Suite 100, Wilmington, Delaware 19808-1674, United States of America 17.04.2022
N 2013 1549	2012 0975	British American Tobacco (Brands) Inc , 2711 Centerville Road Suite 300 Wilmington Delaware 19808 United States of America	British American Tobacco (Brands) Inc , 251 Little Falls Drive, Suite 100, Wilmington, Delaware 19808-1674, United States of America 06.07.2022
N 2013 1547	2012 0938	British American Tobacco (Brands) Inc , 2711 Centerville Road Suite 300 Wilmington Delaware 19808 United States of America	British American Tobacco (Brands) Inc , 251 Little Falls Drive, Suite 100, Wilmington, Delaware 19808-1674, United States of America 04.07.2022
N 2013 1550	2012 1116	British American Tobacco (Brands) Inc , 2711 Centerville Road, Suite 300, Wilmington, Delaware 19808, United States of America	British American Tobacco (Brands) Inc , 251 Little Falls Drive, Suite 100, Wilmington, Delaware 19808-1674, United States of America 30.07.2022
N 2013 1269	2012 0812	British American Tobacco (Brands) Inc , 2711 Centerville Road, Suite 300, Wilmington, Delaware 19808, United States of America	British American Tobacco (Brands) Inc , 251 Little Falls Drive, Suite 100, Wilmington, Delaware 19808-1674, United States of America 12.06.2022
N 2013 0698	2012 0381	British American Tobacco (Brands) Inc , 2711 Centerville Road, Suite 300, Wilmington, Delaware 19808, United States of America	British American Tobacco (Brands) Inc , 251 Little Falls Drive, Suite 100, Wilmington, Delaware 19808-1674, United States of America 16.03.2022
N 2008 0881	2007 0774	British American Tobacco (Brands) Inc. (a Delaware corporation) , 2711 Centerville Road, Suite 300, Wilmington, Delaware 19808, United States of America	British American Tobacco (Brands) Inc. (a Delaware corporation) , 251 Little Falls Drive, Suite 100, Wilmington, Delaware 19808-1674, United States of America 21.06.2027

N 2009 0189	2007 1271	British American Tobacco (Brands) Inc. (a Delaware corporation) , 2711 Centerville Road, Suite 300, Wilmington, Delaware 19808, USA	British American Tobacco (Brands) Inc. (a Delaware corporation) , 251 Little Falls Drive, Suite 100, Wilmington, Delaware 19808-1674, United States of America 16.10.2027
N 2010 0826	2009 0401	British American Tobacco (Brands) Inc. (a Delaware corporation) , 2711 Centerville Road, Suite 300, Wilmington, Delaware 19808, United States of America	British American Tobacco (Brands) Inc. (a Delaware corporation) , 251 Little Falls Drive, Suite 100, Wilmington, Delaware 19808-1674, United States of America 31.03.2029
N 2014 0058	2012 1190	British American Tobacco (Brands) Inc. , 2711 Centerville Road, Suite 300, Wilmington, Delaware 19808, United States of America	British American Tobacco (Brands) Inc. , 251 Little Falls Drive, Suite 100, Wilmington, Delaware 19808-1674, United States of America 09.08.2022
N 2013 1747	2012 1462	British American Tobacco (Brands) Inc. , 2711 Centerville Road, Suite 300, Wilmington, Delaware 19808, United States of America	British American Tobacco (Brands) Inc. , 251 Little Falls Drive, Suite 100, Wilmington, Delaware 19808-1674, United States of America 16.10.2022
N 2013 1268	2012 0401	British American Tobacco (Brands) Inc. , 2711 Centerville Road, Suite 300, Wilmington, Delaware 19808, United States of America	British American Tobacco (Brands) Inc. , 251 Little Falls Drive, Suite 100, Wilmington, Delaware 19808-1674, United States of America 19.03.2022

Əmtəə nişanına dair hüquqların verilməsi barədə müqavilələrin qeydiyyatı
Регистрация договора о передаче права на товарный знак

(111) Qeydiyyat nömrəsi Номер регистрации	(210) İddia sənədinin nömrəsi Номер заявки	(771) Əmtəə nişanı sahibinin adı Имя владельца товарного знака	(730) Əmtəə nişanının yeni sahibinin adı Имя нового владельца товарного знака	(580) Müqavilənin tarixi və qeydiyyat №-si Дата и № регистрации договора
N 2017 1249	2017 00563	"GULİSTAN BAKU" Məhdud Məsuliyyətli Cəmiyyəti , AZ 1060, Bakı şəhəri, Nizami rayonu, Əlif Hacıyev, ev 17, m. 17	"TAMASHAEE FOODS" MMC , AZ1018, Bakı şəhəri, Xətai rayonu, Gəncə prospekti, ev 34, mənzil 23 AZ1018, Bakı şəhəri, Xətai rayonu, Gəncə prospekti, ev 34, mənzil 23	2020/025 və 05.03.2020
N 2017 1250	2017 00564	"GULİSTAN BAKU" Məhdud Məsuliyyətli Cəmiyyəti , AZ 1060, Bakı şəhəri, Nizami rayonu, Əlif Hacıyev, ev 17, m. 17	"TAMASHAEE FOODS" Məhdud Məsuliyyətli Cəmiyyəti , AZ1018, Bakı şəhəri, Xətai rayonu, Gəncə prospekti, ev 34, mənzil 23	2020/025 və 05.03.2020
N 2017 0899	2017 33383	Bayer Aktiengesellschaft , Kaiser-Wilhelm-Allee, 51373 Leverkusen, Germany	LEO Pharma A/S , Industriparken 55, DK-2750 Ballerup, Denmark	2020/024 və 03.03.2020

Lisenzia müqaviləsinin qeydiyyatı
Регистрация лицензионного договора

(111) Qeydiyyat nömrəsi Номер регистрации	(210) İddia sənədinin nömrəsi Номер заявки	Əmtəə nişanı sahibinin adı Имя владельца товарного знака	Lisenziatın adı Наименование лицензии	Lisenziaların məhdudlaşdırılması və/və ya şərtlərin göstərilməsi Указание условий и/или ограничений лицензии	(580) Müqavilənin tarixi və qeydiyyat №-si Дата и № регистрации договора
N 950184	0202	EUROPEAN REFRESHMENTS , Southgate, Dublin Road, Drogheda, A92 YK7W, Ireland	EUROPEAN REFRESHMENTS , Southgate, Dublin Road, Drogheda, A92 YK7W, Ireland	SCHWEPPEES HOLDINGS LIMITED , Southgate, Dublin Road, Drogheda, County Meat, Republic of Ireland	2020/003 və 14.05.2020

Qeydiyyatda alınmış əmtəə nişanına aid əmtəələrin siyahısının dəyişdirilməsi

Изменение перечня товаров, в отношении которых зарегистрирован товарный знак

(111) Qeydiyyat nömrəsi Номер регистрации	(210) İddia sənədinin nömrəsi Номер заявки	(730) Əmtəə nişanının yeni sahibinin adı Имя нового владельца товарного знака	(511) Dəyişikliklərdən sonra əmtəələrin siyahısı Перечень товаров после его изменения
N 2013 0947	2013 00210	Həsənov Asəf Əhməd oğlu , AZ1133, Bakı şəh., Suraxanı r-nu, AB yaşayış sahəsi, ev 125, mən. 37	30 Siniflər silinsin

Əmtəə nişanının qeydiyyatın fəaliyyət müddətinin uzadılması
Продление срока действия регистрации товарного знака

(111) Qeydiyyat nömrəsi Номер регистрации	(210) İddia sənədinin nömrəsi Номер заявки	(730) Əmtəə nişanının yeni sahibinin adı Имя нового владельца товарного знака	(181) Qeydiyyatın fəaliyyətinin bitdiyi tarix Дата истечения срока действия регистрации
N 970010	0004-ПРТ	Playboy Enterprises International, Inc. , 10960 Wilshire Blvd., Suite 2200, Los Angeles, California, USA 90024	01.02.2030
N 2000 0920	2000 0117	"ANJELLA S" kiçik müəssisəsi, , 370010 Bakı şəh., Səfər Əliyev (R. Lüksemburq) küç., 19a, mən., Azərbaycan	17.03.2030
N 2000 0923	2000 0118	«MATANAT-A» şirkəti, , Bakı şəh., yusifzadə küç., 67, mən. 86, Azərbaycan	17.03.2030
N 2000 0924	2000 0119	«MATANAT-A» şirkəti, , Bakı şəh., yusifzadə küç., 67, mən. 86 , Azərbaycan	17.03.2030

N 2000 0922	2000 0120	«MATANAT-A» şirkəti, , Bakı şəh.,yusifzadə küç.,67,mən.86 , azərbaycan	17.03.2030
N 950164	0135	Pleyboy Enterprayses Internftional Inc. , 10960 Wilshire Blvd., Suite 2200, Los Angeles, California, USA 90024	01.02.2030
N 2011 1260	2010 1301	Discover Financial Services , 2500 Lake Cook Road, Riverwoods, IL 60015, USA	13.11.2030
N 950158	5-ПРТ	Playboy Enterprises International Inc. , , 10960 Wilshire Blvd., Suite 2200, Los Angeles, California, USA 90024	01.02.2030
N 2000 0859	99.4720	STADA Arzneimittel AG, , Stadastraße 2-18, 61118 Bad Vilbel, Almaniya	24.08.2029
N 2001 0378	2000 0388	LG CHEM, LTD. , 128, Yeoui-daero, Yeongdeungpo-gu, Seoul, Republic of Korea	10.07.2030
N 2000 1121	2000 0056	Cobra Electronics Corporation (a Delaware Corporation). , 6500 West Cortland Street, Chicago, Illinois 60707, ABŞ.	08.02.2030
N 980068	2481-ПРТ	SHIMANO INC., Osaka, Yaponiya , 77, Oimatsvcho 3-cho, Sakai, Osaka, Japan.	26.04.2030
N 971237	372-ПРТ	HBI Branded Apparel Enterprises, LLC , 1000 East Hanes Mill Road, Winston-Salem, North Caroline 27105, ABŞ	25.04.2030
N 2010 0962	2010 0604	NİHAT UYSALLI, 2437 sok. 4-3 Sela AP ÜMİTMAHALESİ ÜMİTKÖY-Ankara-Türkiye	01.07.2030
N 2012 1253	2010 0470	Optima Middle East , P.O. Box: 55445, Dubai, United Arab Emirates	21.05.2030
N 2011 0923	2010 0746	“Iteca Caspian” Məhdud Məsuliyyətli Cəmiyyəti Bakı şəh., İ.Qutqaşınlı küç., ev 4/103	14.07.2030
N 2011 1135	2010 0890	TOYOTA JIDOSHA KABUSHIKI KAISHA (also trading as TOYOTA MOTOR CORPORATION) , 1, Toyota-cho, Toyota-shi, Aichi-ken, Japan	24.08.2030
N 2011 0793	2010 0419	Auxilium International Holdings, LLC , 1209 Orange Street, Wilmington, Delaware 19801, USA	04.05.2030
N 2012 0022	2010 1426	Hansen Beverage Company, a Delaware corporation , 550 Monica Circle, Suite 201, Corona, California 92880, USA	15.12.2030
N 2011 1136	2010 0946	TOYOTA JIDOSHA KABUSHIKI KAISHA (also trading as TOYOTA MOTOR CORPORATION) , 1, Toyota-cho, Toyota-shi, Aichi-ken, Japan	31.08.2030
N 2011 1137	2010 0947	TOYOTA JIDOSHA KABUSHIKI KAISHA (also trading as TOYOTA MOTOR CORPORATION) , 1, Toyota-cho, Toyota-shi, Aichi-ken, Japan	31.08.2030
N 2013 1501	2010 1196	Monster Energy Company , 1 Monster Way, Corona, California 92879, U.S.A.	01.11.2030
N 2013 1502	2010 1197	Monster Energy Company a Delaware corporation , 550 Monica Circle, Suite 201, Corona, California 92880,USA	01.11.2030
N 2012 0149	2010 1198	Monster Energy Company , 1 Monster Way, Corona, California 92879, U.S.A.	01.11.2030
N 971160	607-ПРТ	Wolverine Outdoors, Inc. , 9341, Courtland Drive, Rockford, Michigan 49351, USA	03.12.2030
N 2003 0521	2000 0356	SmithKline Beecham p.l.c. , , New Horizons Court, Brentford, Middlesex TW8 9EP, İngiltərə.	28.06.2030
N 2003 0582	2000 0357	SmithKline Beecham p.l.c., New Horizons Court, Brentford, Middlesex TW8 9EP	28.06.2030
N 2001 0408	2000 0358	SmithKline Beecham Limited , 980 Great West Road, Brentford, Middlesex TW8 9GS, England	28.06.2030
N 970576	1439-ПРТ	Novo Nordisk A/S, Danimarka , Novo Alle DK-2880 Baqswaerd, Denmark .	18.02.2030
N 2011 0116	2010 0114	MEIJI SEIKA KAISHA, LTD. , No. 4-16, Kyobashi 2-Chome, Chuo-Ku, Tokyo, Japan.	03.02.2030
N 2011 1083	2010 0139	Super General Company , P.O. Box 51027, Dubai, U.A.E.	11.02.2030

N 2011 0119	2010 0193	Dow AgroSciences LLC, a Delaware limited liability company. , 9330 Zionsville Road, Indianapolis, Indiana 46268, USA.	25.02.2030
N 2011 0120	2010 0194	Dow AgroSciences LLC, a Delaware limited liability company. , 9330 Zionsville Road, Indianapolis, Indiana 46268, USA.	25.02.2030
N 2011 0161	2010 0195	Dow AgroSciences LLC, a Delaware limited liability company. , 9330 Zionsville Road, Indianapolis, Indiana 46268, USA.	25.02.2030
N 2012 0486	2010 0217	Discovery Communications, LLC a limited liability company organized under the laws of Delaware , 8403 Colesville Road, Silver Spring, MD 20910, US	03.03.2030
N 2011 0500	2010 0258	APACER TECHNOLOGY INC. , 1F., NO.32, ZHONGCHENG RD., TUCHENG DIST., NEW TAIPEI CITY 23674, TAIWAN, R.O.C.	12.03.2030
N 2011 0792	2010 0272	Auxilium International Holdings, LLC , 1209 Orange Street, Wilmington, Delaware 19801, USA	16.03.2030
N 970767	3071-ПРТ	PSP Engineering a.s. , Kojetínská 3186/79, Přerov I-Město, 750 02 Přerov, Czech Republic	02.02.2030
N 2009 1440	2009 1474	"ZƏHMƏT-RUZİ" Məhdud Məsuliyyətli Cəmiyyəti , AZ1029, Bakı şəh., Nizami r-nu, H.Əliyev pr., ev 111	20.11.2029
N 2011 0137	2009 1626	Mubadala Trade Marks Holding, Company – LLC. , P.O. Box 45005, Abu Dhabi, United Arab Emirates.	22.12.2029
N 2011 0118	2010 0125	Bristol-Myers Squibb Company, a Delaware corporation. , 430 East 29th Street, 14th Floor, New York, New York 10016 USA	08.02.2030
N 2001 0103	2000 0090	Twentieth Century Fox Film Corporation , (a Delaware corporation) 10201 West Pico Boulevard Los Angeles, California 90035 , ABŞ	03.03.2030
N 2010 0644	2009 0041	Arima Holding Corp. , Suite C-12, Market Place, Providenciales, Turks & Caicos Islands	22.01.2029
N 2010 0274	2009 1462	Əliyev Səbuhi Sərvər oğlu , BAKI şəhəri, Qaradağ rayonu, Sahil ŞTQ, Əliyar Gülbəliyev (Sahil qəs.), ev.4, m.12 (AZ)	13.11.2029
N 2011 0383	2010 0063	Nissan Jidosha Kabushiki Kaisha (also trading as Nissan Motor Co., Ltd.) , No.2 Takaracho, Kanagawa-ku, Yokohama-shi, Kanagawa-ken, Japan.	19.01.2030
N 2011 0677	2010 0401	Kraft Foods Danmark Intellectual Property ApS , Ringager 2 A, 2 DK-2605 Brøndby, Denmark	28.04.2030
N 2000 0793	99.4727	Menarini, Industrie Farmaceutiche Riunite S.R.L. , Via Sette Santi n.3 - 50131 Florence, İtalya.	26.08.2029
N 2000 0761	99.4503	Marsa Yağ Sanayi ve Ticaret Anonim Sirketi , Ramazanoğlu Mah. Mahmut Bayram Cad.No:9 Şeyhli Pendik/İSTANBUL, TURKEY	09.04.2029
N 970837	3411-ПРТ	ROHM AND HAAS COMPANY, a corporation of the State of Delaware (ABŞ) , 400 Arcola Road,Collegeville PA 19426, United States of America	05.03.2030
N 2011 1066	2010 0618	Monster Energy Company , 1 Monster Way, Corona, California 92879, U.S.A.	05.07.2030
N 2011 1154	2010 0825	Monster Energy Company , 1 Monster Way, Corona, California 92879, U.S.A.	06.08.2030
N 2012 0013	2010 0344	The Coca - Cola Company, a Delaware corporation , One Coca - Cola Plaza, Atlanta, Georgia 30313, USA	13.04.2030
N 2001 0461	2000 0542	Viza International Service Association is a Delaware , 900 Metro Center Boulevard, Foster City, California 94404? ABŞ.	19.10.2030
N 950760	1731-ПРТ	Technicolor USA, Inc. , 6040 Sunset Bld, CA 90028 Hollywood, USA Томсон Консьюмер Электронике, Инк., корпорация штата Делавэр, США.	22.02.2030

N 970247	1834-ПРТ	DC COMICS INC., Nyu-York Ştatının Korporasiyası , ABŞ. 1325 Avenue of the Americas, city of New York, State of New York, 10019, United States of America.	19.03.2030
N 950240	185-ПРТ	Nissan Dzososya Kabusiki Kaysya, (həmçinin Nissan Motor Ko, Ltd adı ilə ticarət edən) , Jokoqama, Japoniya.	27.03.2030
N 950594	189-ПРТ	Nissan Dzososya Kabuşiki Kaysya (həmçinin Nissan Motor Ko., LTD adı ilə ticarət edən) Yokoqama, Japoniya.	27.03.2030
N 970722	192-ПРТ	NISSAN JİDOSHA KABUSHİKİ KAİSHA (həmçinin Nissan Motor Co., Ltd, kimi ticarət edən) , Yokohama, Japoniya.	27.03.2030
N 950593	194-ПРТ	Nissan Dzososya Kabusiki Kaysya (həmçinin Nissan Motor Ko., LTD adı ilə ticarət edən) Yokoqama, Japoniya.	27.03.2030
N 2000 0775	2000 0006	Əliyev Azad Akif oğlu. , 370069, Bakı ş., Atatürk pr. 37, mən. 65, Azərbaycan Respublikası.	11.01.2029
N 950378	0311	Саран Тобакко Инк., , 2-1 Toranomom 2-chome, Minato-ku, Tokyo, Japan Джэпэн Тобакко Инк., Токио, Япония	01.02.2030
N 950249	0314	Nissan Dzososya Kabusiki Kaysya, (həmçinin Nissan Motor Ko, Ltd adı ilə ticarət edən) , Jokoqama, Japoniya.	27.03.2030
N 950252	0317	Nissan Dzososya Kabusiki Kaysya, (həmçinin, Nissan Motor Ko, Ltd adı ilə ticarət edən) , Jokoqama, Japoniya.	27.03.2030
N 950246	0318	Nissan Dzososya Kabusiki Kaysya, (həmçinin Nissan Motor Ko, Ltd adı ilə ticarət edən) , Jokoqama, Japoniya.	27.03.2030
N 2001 0177	2000 0132	The Gillette Company LLC , One Gillette Park, Boston, Massachusetts 02127, United States of America	24.03.2030
N 2010 1283	2009 1265	Mary Kay Inc. (a Delaware corporation), 16251 Dallas Parkway, Addison, Texas 75001, USA	01.10.2029
N 980912	3155-ПРТ	1 - ŠKODA INVESTMENT a.s. , Emila Škody 2922/1, Jižní Předměstí, 301 00 Plzeň, Czech Republic (7.12-ci sinif üzrə qismən) 2 - SKODA, avtomobilova a.s. , Tr.Vajlova,Klementa 869, 29360 Mlada Buleslow, Czech Republic 3 - ŠKODA INVESTMENT a.s. , tř. Václava Klementa 869, Mladá Boleslav II, 293 01 Mladá Boleslav, Czech Republic (07,12-ci siniflər qismən - avtomobillər və onların hissələri, ...) 4 - ŠKODA AUTO a.s. , tř. Václava Klementa 869, Mladá Boleslav II, 293 01 Mladá Boleslav, Czech Republic (12 sinif üzrə qismən)	05.11.2029
N 950091	95.0116	Glaxo Group Limited , London, İngiltərə	18.06.2030
N 980571	2872/2852-ПРТ	BİOFARMA Societe anonyme, NEUILLY-SUR-SEINE, FRANSA , 22, rue Gariner, F-92 200 NEUILLY-SUR-SEINE, FRANSA	28.04.2030
N 2001 0093	2000 0099	Glaxo Grup Limited , 980 Great West Road, Brentford, Middlesex, TW8 9GS, England.	09.03.2030
N 2010 0118	2010 0005	Seyidov Mirhəbib Mirheydər oğlu , Naxçıvan MR, Babək r-nu, Sirab kəndi	05.01.2030
N 2011 0094	2010 0032	Nəxşicahan Holding LTD Şirkətlər Qrupunun Naxçıvan "Təbriz Mehmanxanası" Açıq Səhmdar Cəmiyyəti , Naxçıvan MR, Naxçıvan şəhəri, Heydər Əliyev prospekti, 17	14.01.2030
N 2011 0689	2010 0372	Icom Incorporated, 1-6-19, Kamikurazukuri, Hirano-ku, Osaka, Japan	20.04.2030
N 2001 0203	2000 0167	Wesley Jessen Corporation/ , a Delaware Corporation, 333 East Howard Avenue, Des Plaines, IL 60018, ABŞ.	17.04.2030
N 971691	3314-ПРТ	FD MANAGEMENT, INC , 300 Delawere Avenue, City of Wilmington, State of Delawere 19801, United States of America	31.08.2030
N 2011 1190	2010 0847	American-Cigarette Company (Overseas) Limited , Route de France 17, 2926 Boncourt, Switzerland	13.08.2030

N 2011 0591	2010 0465	British American Tobacco (Brands) Limited, Globe House, 4 Temple Place, London, WC2R 2PG, United Kingdom	20.05.2030
N 2011 0592	2010 0466	British American Tobacco (Brands) Limited, Globe House, 4 Temple Place, London, WC2R 2PG, United Kingdom	20.05.2030
N 2011 1053	2010 0767	TOYOTA JIDOSHA KABUSHIKI KAISHA (also trading as TOYOTA MOTOR CORPORATION) , 1, Toyota-cho, Toyota-shi, Aichi-ken, Japan	22.07.2030
N 970992	2105-ПРТ	AT& T Corp., New York, ABŞ , 32 Avenue of the Americas New York New York, 10013-2412, ABŞ	28.04.2030
N 2011 0757	2010 0369	Derrick Corporation, a New York Corporation, 590 Duke Road, Buffalo, New York 14225, United States of America	19.04.2030
N 2011 0465	2010 0206	Loro Piana S.p.A. , Corso Rolandi, 10, 13017 QUARONA (VC) ITALY.	26.02.2030
N 2011 0467	2010 0216	Colgate-Palmolive Company. , 300 Park Avenue, New York, N.Y. 10022, U.S.A.	03.03.2030
N 2001 0114	2000 0097	Aspen Global Incorporated , c/o Kross Border Trust Services Ltd., St. Louis Business Center, Cnr Desroches & St. Louis Streets, Port Louis, Mauritius	09.03.2030
N 2001 0134	2000 0310	N.E.T.Co.United S.A. , Vistra Corporate Services Centre, Wickhams Cay II, Road Town, Tortola, VG1110, British Virgin Islands	08.06.2030
N 2001 0136	2000 0311	N.E.T.Co , Vistra Corporate Services Centre, Wickhams Cay II, Road Town, Tortola, VG1110, British Virgin Islands	08.06.2030
N 970095	1314-ПРТ	GENERAL ELECTRIC COMPANY. ABŞ. , 1 River Road Schanectady, New York, ABŞ	27.03.2030
N 971514	2928ПРТ	TRIUMPH İNTERTRADE AG, ZURZACH, İsveçrə. , Ünvan: 8437 ZURZACH/Schweiz	12.03.2030
N 970173	557-ПРТ	S.C.JOHNSON & SON, INC. , Viskonsin Ştatının Korporasiyası, ABŞ. 1525 Howe Street, Raune, W1 USA.	29.05.2030
N 970339	569-ПРТ	S.C.J OHNSON and SON, INC.,Viskonsin Ştatının Korporasiyası,ABŞ. , ABŞ	29.05.2030
N 970171	576-ПРТ	S.C.J OHNSON & SON, INC. , Viskonsin Ştatının Korporasiyası, ABŞ. 1525 Howe Street, Raune, W1 USA.	29.05.2030
N 2000 1233	2090-ПРТ	S.C.J OHNSON & SON, INC. , 1525 Howe Street, Racine, WI, ABŞ.	29.05.2030
N 2011 0883	2010 0768	Tropicana Products, Inc. (a Delaware corporation) 1001, 13th Avenue East, Bradenton, State of Florida 34208, United States of America	22.07.2030
N 2011 0906	2010 0439	S.C Johnson & Son, Inc., a Wisconsin corporation 1525 Howe Street, Racine, Wisconsin 53403-2236, U.S.A	13.05.2030
N 2010 1034	2010 0623	Salmanov Sadiq Marat oğlu, AZ1040, Bakı şəh., Sabunçu r-nu, Bakıxanov ŞTQ, Əhmədbəy Ağayev küç., ev 23, mən. 1	06.07.2030
N 2010 1035	2010 0624	Salmanov Sadiq Marat oğlu, AZ1040, Bakı şəh., Sabunçu r-nu, Bakıxanov ŞTQ, Əhmədbəy Ağayev küç., ev 23, mən. 1	06.07.2030
N 970445	1812-ПРТ	TROPICANA PRODUCTS, İNC., Delaver Ştatının Korporasiyası, ABŞ , 101 13th Avenue East, Bradenton, Stated Florida, USA	27.07.2030
N 970446	1813-ПРТ	TROPICANA PRODUCTS, İNC., Delaver Ştatının Korporasiyası, ABŞ , 1001 13th Avenue East, Branenton, State of Florida, USA	27.07.2030
N 950135	0191	Tropikana Prodakts İnk., Delavare Ştatının Korporasiyası , A.B.Ş.	27.07.2030
N 2012 0196	2009 1498	ZAO KDV PAVLOVSKİY POSAD , q. Pavlovskiy Posad, şosse Mişutinskoye 4B, Moskovskaya oblast, Rossiyskaya Federatsiya	25.11.2029

N 2011 0462	2010 0131	Brown-Forman Corporation a Delaware, U.S.A. , corporation, 850 Dixie Highway, Louisville, Kentucky 40210, U.S.A.	10.02.2030
N 2011 0463	2010 0132	Brown-Forman Corporation a Delaware, U.S.A., corporation. , 850 Dixie Highway, Louisville, Kentucky 40210, U.S.A.	10.02.2030
N 2012 0497	2010 0389	Jack Daniel's Properties, Inc. a Delaware U.S.A. corporation , 4040 Civic Center Drive, Suite 528, San Rafael, California 94903, U.S.A.	23.04.2030
N 950084	0104	Aspen Global Incorporated , c/o Kross Border Trust Services Ltd., St. Louis Business Center, Cnr Desroches & St. Louis Streets, Port Louis, Mauritius	15.08.2029
N 950087	0108	Aspen Global Incorporated , c/o Kross Border Trust Services Ltd., St. Louis Business Center, Cnr Desroches & St. Louis Streets, Port Louis, Mauritius	15.08.2029
N 950083	0115	Aspen Global Incorporated , c/o Kross Border Trust Services Ltd., St. Louis Business Center, Cnr Desroches & St. Louis Streets, Port Louis, Mauritius	15.08.2029
N 980874	3430-ПРТ	REGIE NATIONALE DES USINES RENAULT , BOULOGNE-BILLANCOURT, Fransa.	18.01.2030
N 970313	621-ПРТ	Budějovický Budvar, národní podnik , K.Světlé 512/4, České Budějovice 3, 370 04 České Budějovice, Delivering No. 370 21, Czech Republic	06.02.2030
N 2012 0033	2009 1417	MR. Belal Mohammad AL-Hamwi , Real Estate No. 5668, Al Hai Alshamali, 40th Street, Madamiat Al-Sham, Reef Damascus, Syria	03.11.2029
N 2011 0748	2010 0393	NINE WEST DEVELOPMENT LLC, A Limited Liability Company (State of Delaware) , 1411 Broadway New York, NY 10018 U.S.A.	27.04.2020
N 2012 0773	2010 0399	Unilever N.V. , Weena 455, 3013 AL Rotterdam, The Netherlands	27.04.2030
N 2010 0691	2010 0310	Pivə istehsal edən şirkəti "Baltika" Məhdud Məsuliyyətli Cəmiyyəti , Rusiya Federasiyası, 194292, Sankt-Peterburq şəh., 6-cı yuxarı döngə, ev 3	02.04.2030
N 2010 0692	2010 0311	Pivə istehsal edən şirkəti "Baltika" Məhdud Məsuliyyətli Cəmiyyəti , Rusiya Federasiyası, 194292, Sankt-Peterburq şəh., 6-cı yuxarı döngə, ev 3	02.04.2030
N 2000 1194	2000 0071	DAIICHI SANKYO COMPANY, LIMITED , 3-5-1, Nihonbashi Honcho, Chuo-ku, Tokyo, 103-8426, Japan	18.02.2030
N 2001 0296	2000 0367	Avaya Inc. (Incorporated under the laws of Delaware) , 4655 Great America Parkway, Santa Clara CA 95054	30.06.2030
N 2001 0297	2000 0368	Avaya Inc. (Incorporated under the laws of Delaware) , 4655 Great America Parkway, Santa Clara CA 95054	30.06.2030
N 2013 1407	2010 0450	ABG Juicy Couture LLC , 100 West 33rd St, Suite 1007, New-York, NY 10001 USA	18.05.2030
N 2011 0623	2010 0598	Unilever N.V.,Weena 455, 3013 AL Rotterdam, The Netherlands	30.06.2030
N 2012 0184	2010 0891	Wm. WRIGLEY Jr. Company , 1132 West Blackhawk Street, Chicago, IL 60642, USA	24.08.2030
N 990541	2811/858-ПРТ	Swedish Match Lighters BV , AHG Fokkerstraat 5, 9403 AM Assen The Netherlands	05.09.2030

SƏNAYE NÜMUNƏLƏRİ ПРОМЫШЛЕННЫЕ ОБРАЗЦЫ

Patentin qüvvədə olma müddətinin uzadılması

Продление срока действия патента

(111) Qeydiyyat nömrəsi Номер регистрации	(730) Patent sahibinin adı Наименование патентовладельца	(181) Qeydiyyatın fəaliyyətinin bitdiyi tarix Дата истечения срока действия регистрации
S 2010 0026	GÜNSAN ELEKTRİK MALZEMELERİ SANAYİ VE TİCARET ANONİM ŞİRKETİ, OSMANGAZI MAHALLESİ YILDIRIM BEYAZIT CADDESİ NO:29 SANCAKTEPE/İSTANBUL – TURKEY (TR)	25.02.2021
S 2011 0016	Mars, İnkorporeyted (Mars, Incorporated), 6885 Elm Street, McLean, Virginia 22101-3883, USA (US)	19.02.2020
S 2013 0012	Erix Krauze Finland Oy (FI)	17.02.2021
S 2014 0020	Paramaunt Qrup Limited (AE)	14.02.2021
S 2017 0002	Boquslavskaya Karina İrekovna (RU)	17.02.2021
S 2017 0005	Zakrıtoye Aktsionernoye Obşestvo "Aist" (RU)	12.02.2021
S 2018 0001	Arçelik Anonim Şirketi (TR)	28.03.2021
S 2018 0002	Arçelik Anonim Şirketi (TR)	28.03.2021
S 2018 0003	Arçelik Anonim Şirketi (TR)	28.03.2021
S 2018 0008	MİKASA KORPOREYŞN (JP)	02.02.2020
S 2020 0007	Juraj CSÉFALVAY, Záhradnícka 30, 900 44 Tomášov (SK)	18.12.2021

M Ü N D Ə R İ C A T

ƏMTƏƏ NİŞANLARI

Əmtəə nişanları.....	5
----------------------	---

GÖSTƏRİCİLƏR

Əmtəə nişanlarının qeydiyyatı haqqında şəhadətnamələrinin sistematik göstəricisi.....	209
Əmtəə nişanlarının qeydiyyatı ilə bağlı iddia sənədlərinin say göstəricisi.....	212
Əmtəə nişanlarının qeydiyyatı haqqında şəhadətnamələrinin say göstəricisi.....	215

SƏNAYE NÜMUNƏLƏRİ

Sənaye nümunələrinə dair iddia sənədləri barədə məlumatlar.....	218
Dövlət reyestrinə daxil edilmiş sənaye nümunəsi patentləri haqqında məlumatların dərci.....	223

SƏNAYE NÜMUNƏLƏRİ ÜZRƏ İDDİA SƏNƏDLƏRİNİN GÖSTƏRİCİLƏRİ

Say göstəricisi.....	254
Sistematik göstərici.....	254

SƏNAYE NÜMUNƏLƏRİ PATENTLƏRİNİN GÖSTƏRİCİLƏRİ

Say göstəricisi.....	254
Sistematik göstərici.....	255
Patent verilən iddia sənədlərinin say göstəricisi.....	255

BİLDİRİŞLƏR

Əmtəə nişanı sahibinin adının və ünvanının dəyişdirilməsi.....	293
Əmtəə nişanına dair hüquqların verilməsi barədə müqavilələrin qeydiyyatı.....	312
Lisənziya müqaviləsinin qeydiyyatı.....	313
Qeydiyyatı alınmış əmtəə nişanına aid əmtəələrin siyahısının dəyişdirilməsi.....	313
Əmtəə nişanının qeydiyyatının qüvvədə olma müddətinin uzadılması.....	313

SƏNAYE NÜMUNƏLƏRİ

Patentin qüvvədə olma müddətinin uzadılması.....	314
--	-----

СОДЕРЖАНИЕ

ТОВАРНЫЕ ЗНАКИ

Товарные знаки.....	5
---------------------	---

УКАЗАТЕЛИ

Систематический указатель о регистрации свидетельств на товарные знаки.....	209
Нумерационный указатель о регистрации заявок на товарные знаки.....	212
Нумерационный указатель о регистрации свидетельств на товарные знаки.....	215

ПРОМЫШЛЕННЫЕ ОБРАЗЦЫ

Сведения о заявках на промышленные образцы.....	256
---	-----

Публикация сведений о патентах, внесённых в государственный реестр промышленных образцов Азербайджанской Республики.....	261
--	-----

УКАЗАТЕЛИ

УКАЗАТЕЛИ ЗАЯВОК НА ПРОМЫШЛЕННЫЕ ОБРАЗЦЫ

Нумерационный указатель.....	291
Систематический указатель.....	291

УКАЗАТЕЛИ ПАТЕНТОВ НА ПРОМЫШЛЕННЫЕ ОБРАЗЦЫ

Нумерационный указатель.....	291
Систематический указатель.....	292
Нумерационный указатель заявок, по которым выданы патенты.....	292

ИЗВЕЩЕНИЯ

Изменение наименования и адреса владельца товарного знака.....	293
Регистрация договора о передаче права на товарный знак.....	307
Регистрация лицензионного договора.....	308
Изменение перечня товаров, в отношении которых зарегистрирован товарный знак.....	308
Продление срока действия регистрации товарного знака.....	308

ПРОМЫШЛЕННЫЕ ОБРАЗЦЫ

Продление срока действия патента.....	314
---------------------------------------	-----

Korrektor:

Ş.Nəbiyeva

Operatorlar:

A.Anifayeva

F.Mustafayeva

Tirajı: 10 nüsxə;

Qiyməti: Müqavilə ilə.

Azərbaycan Respublikası
Əqli Mülkiyyət Agentliyinin
tabeliyində olan
Patent və Əmtəə Nişanlarının
Ekspertizası Mərkəzi

Ü n v a n:

AZ 1078, Bakı şəh., Nəsimi rayonu,
Mərdanov qardaşları küçəsi 124.

QEYD ÜÇÜN
